

**Zeitschrift:** Bulletin des Schweizerischen Elektrotechnischen Vereins  
**Herausgeber:** Schweizerischer Elektrotechnischer Verein ; Verband Schweizerischer Elektrizitätswerke  
**Band:** 56 (1965)  
**Heft:** 2

## **Werbung**

### **Nutzungsbedingungen**

Die ETH-Bibliothek ist die Anbieterin der digitalisierten Zeitschriften. Sie besitzt keine Urheberrechte an den Zeitschriften und ist nicht verantwortlich für deren Inhalte. Die Rechte liegen in der Regel bei den Herausgebern beziehungsweise den externen Rechteinhabern. [Siehe Rechtliche Hinweise.](#)

### **Conditions d'utilisation**

L'ETH Library est le fournisseur des revues numérisées. Elle ne détient aucun droit d'auteur sur les revues et n'est pas responsable de leur contenu. En règle générale, les droits sont détenus par les éditeurs ou les détenteurs de droits externes. [Voir Informations légales.](#)

### **Terms of use**

The ETH Library is the provider of the digitised journals. It does not own any copyrights to the journals and is not responsible for their content. The rights usually lie with the publishers or the external rights holders. [See Legal notice.](#)

**Download PDF:** 30.01.2025

**ETH-Bibliothek Zürich, E-Periodica, <https://www.e-periodica.ch>**

**camille  
bauer**

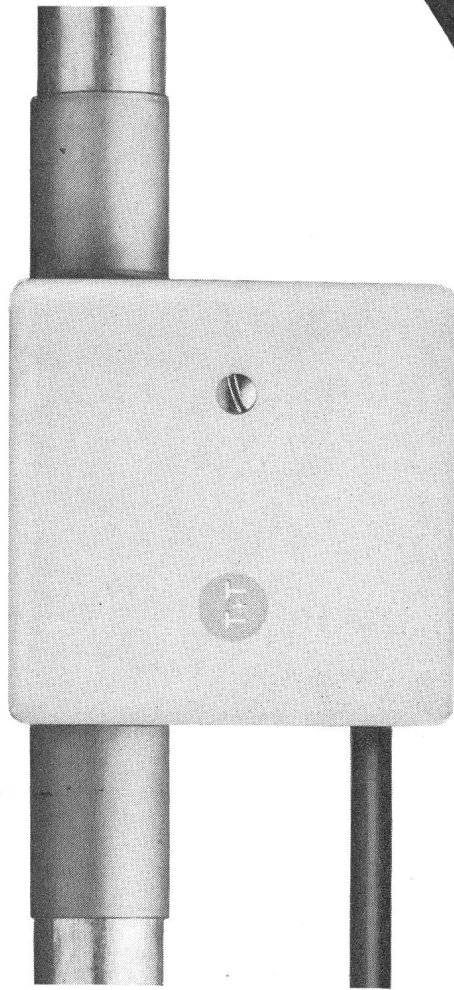

**PTT genehmigt**

**Basel  
Bern  
Zürich  
Lugano  
Neuenburg  
Genf**

**Anschlussdose 783  
Durchgangsdose 784  
Klemmsteg einzeln 784**

**Telefondose «Reichle»**

Das Zwergrelais RM1 ist als Klappankerrelais konstruiert und zeichnet sich durch seine minimalen Abmessungen aus. Der Kontaktsatz besteht aus zwei oder mehreren Umschaltern mit vergoldeten Silberkontakten mit einer Schaltleistung von 100 VA. Eine durchsichtige Plastikhaube dient als Staubschutz.

RM 1 ist ein ausgesprochenes Industrie-Schaltrelais für Gleichstromerregung und dient speziell als Schalt- und Steuerorgan in Steuerungen aller Art, sowie im Apparat- und Schaltgerätebau. Dank der besonderen Schalteigenschaften eignet es sich vor allem auch in Kombination mit elektronischen Bauelementen.

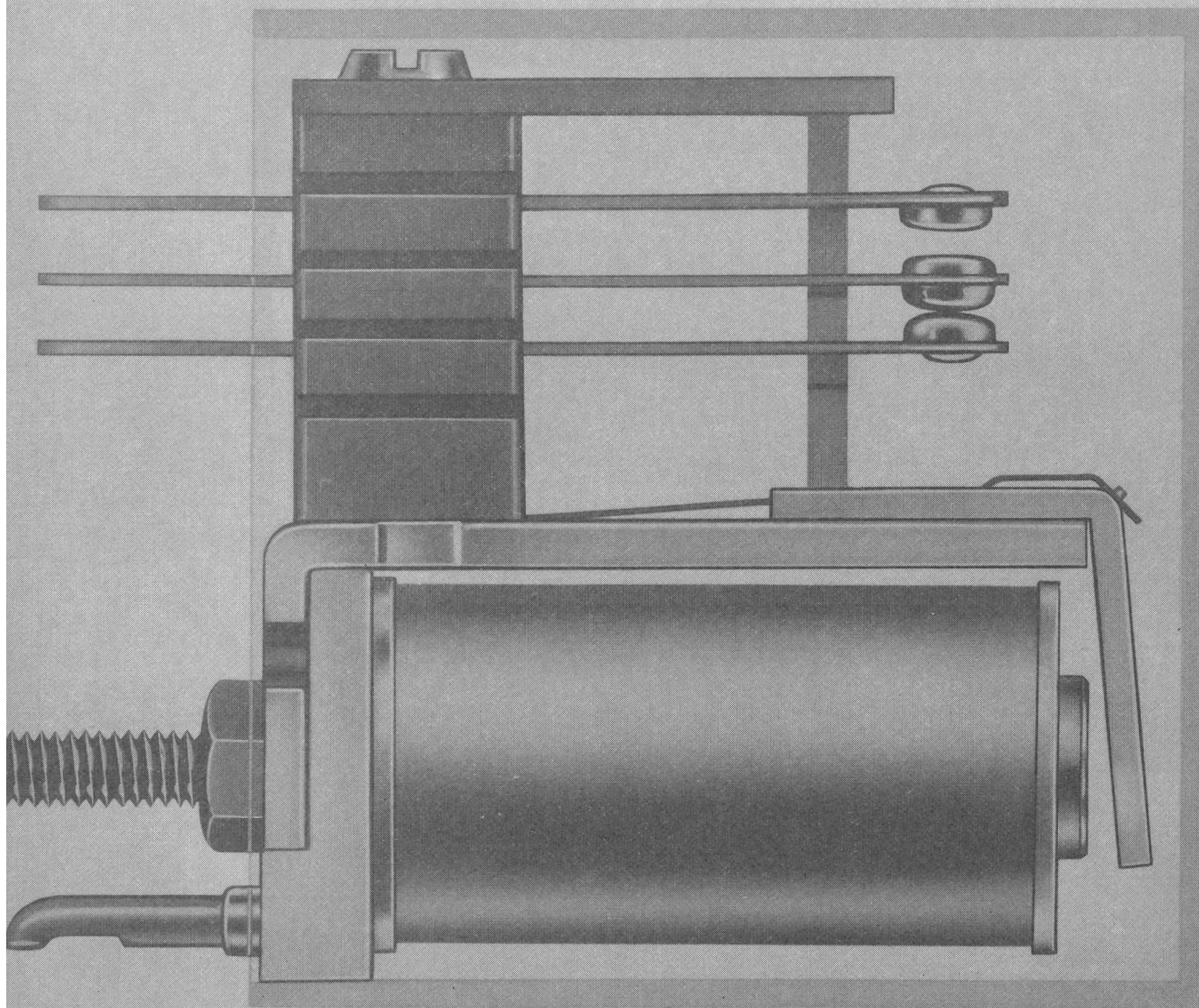

# Zwergrelais RM1

Robuste Bauart bietet Gewähr für grosse Betriebssicherheit und lange Lebensdauer.

gering in der Leistungsaufnahme, doch gross in der Schaltleistung.

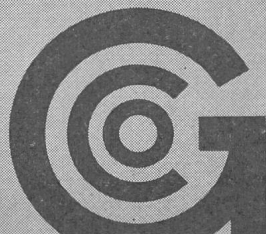

Ghilmetti Aktiengesellschaft  
Fabrik elektr. Schaltapparate  
Solothurn - Schweiz  
Telefon 065/2 43 41

# CMC Industrie-Steckvorrichtungen Prises et fiches industrielles

25 - 40 - 75 - 125 - 200 A



## OTTO FISCHER AG

Elektrotechnische Bedarfsartikel en gros  
Zürich 5 Sihlquai 125 Postfach 8023 Zürich ☎ 051/42 33 11





## Silizium- und Selengleichrichter

Unsere Silizium- und Selengleichrichter finden Verwendung in der chemischen Industrie, beim Lokomotiv- und Fahrzeugbau sowie in der Steuer- und Regeltechnik. Verlangen Sie genaue Unterlagen oder unverbindliche Beratung.

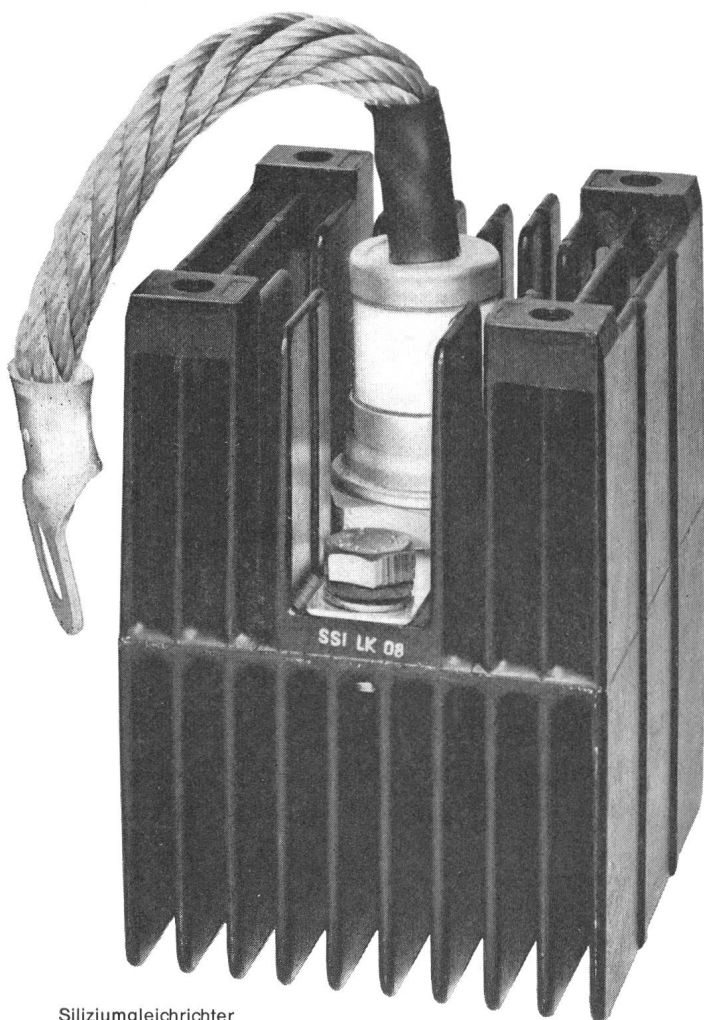

Siliziumgleichrichter

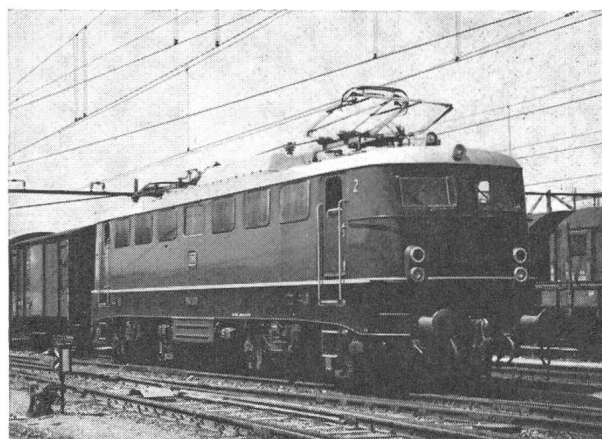

Siemens-Elektrolok im Güterbahnhof Zürich

Siemens  
Elektrizitätserzeugnisse AG  
Zürich, Telefon 051/25 36 00  
Lausanne, Téléphone 021/22 06 75

# SYLVANIA VHO-LAMPEN

EIN MARKSTEIN IN DER ENTWICKLUNG MODERNER STRASSENBELEUCHTUNG !



Strassen von heute erfordern modernstes Licht. Sylvania-Hochleistungs-Leuchtstofflampen (VHO-Lampen) erzielen Beleuchtungspegel, die sämtliche in der Praxis empfohlenen Helligkeitswerte für Strassen und Autobahnen übertreffen. Das bedeutet für Tausende von Autofahrern bessere Sicht und damit erhöhte Sicherheit !

Mit 6000 verschiedenen Arten von Lampen leuchtet Sylvania den Weg.

## SYLVANIA

*Division of*

*GENERAL TELEPHONE & ELECTRONICS INTERNATIONAL*



Generalvertretung und Lager

**TRACO TRADING COMPANY LIMITED ZURICH**

Jenatschstrasse 1

Tel. (051) 271291

Quecksilber - Leuchtstofflampe

Quecksilber - Leuchtstofflampe  
mit Innenspiegel



# HPL HPL-R

**Hohe Lichtausbeute**

**Lange Lebensdauer**

**Geringe Lichtstrom-Abnahme**

**Weisse Lichtfarbe während  
der ganzen Lebensdauer**

sind einige Qualitätsmerkmale,  
welche die PHILIPS HPL-Lampe  
als bevorzugte Lichtquelle für  
Industrie-, Strassen- und Platz-  
beleuchtung und für Flutlichtan-  
lagen besonders auszeichnen.

50 - 80 - 125 - 250 - 400 - 700  
1000 - 2000 Watt

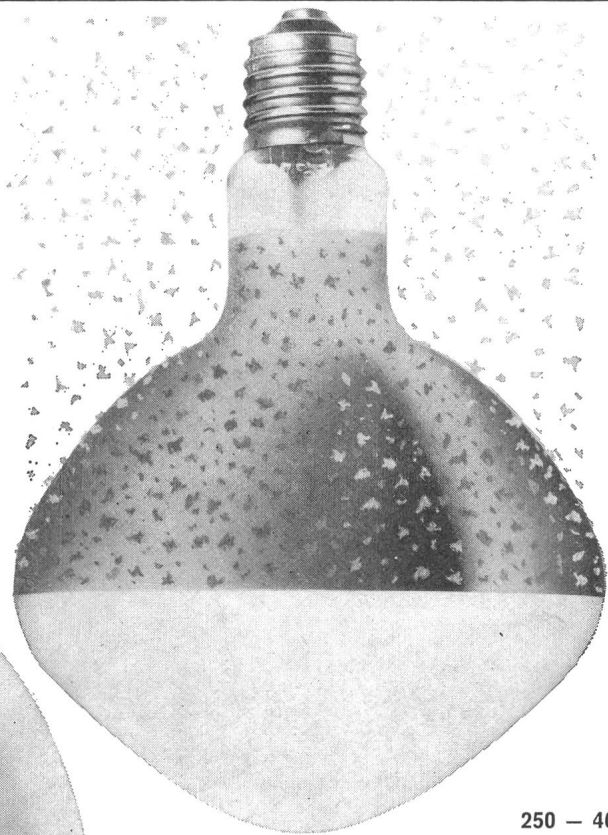
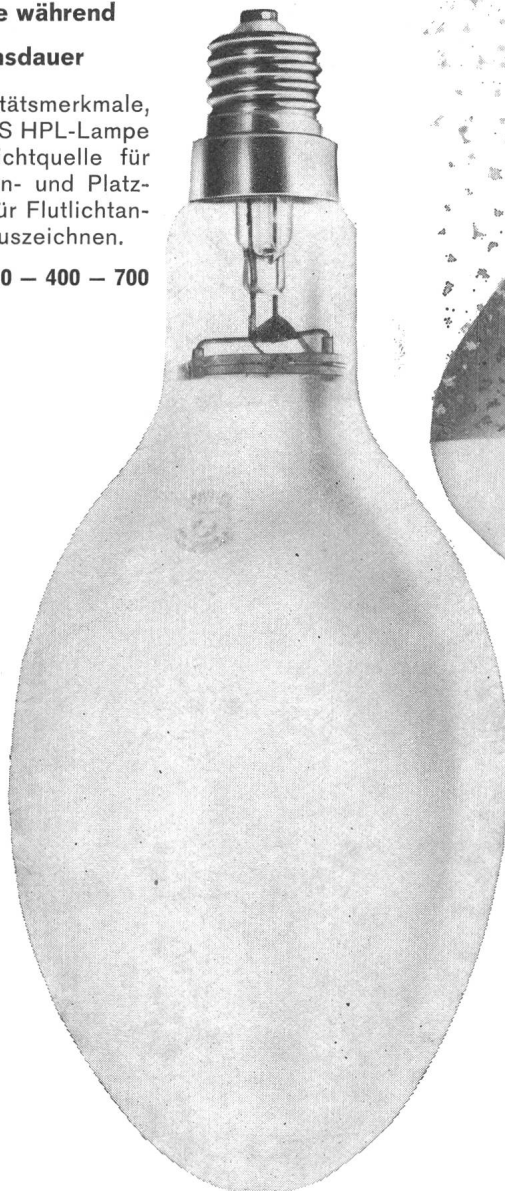

**250 - 400 - 700 Watt**

Hohes Beleuchtungsniveau trotz Staub und  
Schmutz. HPL-R die PHILIPS Lampe für hohe  
Hallen und Werkstätten, Ofenhäuser, Giesse-  
reien etc.

#### **Vorschaltgeräte für HPL-Lampen**

Einige Schritte voraus ist PHILIPS mit den poly-  
estervergossenen Vorschaltgeräten. Ihre Vorzüge  
sind kleine Dimensionen, gute Wärmeableitung,  
sehr lange Lebensdauer, kleiner Brumm und  
grosse Widerstandsfähigkeit gegen Feuchtigkeit.

# PHILIPS

Philips AG, Abt. Philora, Zürich 3  
Edenstr. 20, Tel. 051/25 86 10 u. 27 04 91

In den Usines du Day  
der Société d'Electro-Chimie, Vallorbe...

# Pyralen

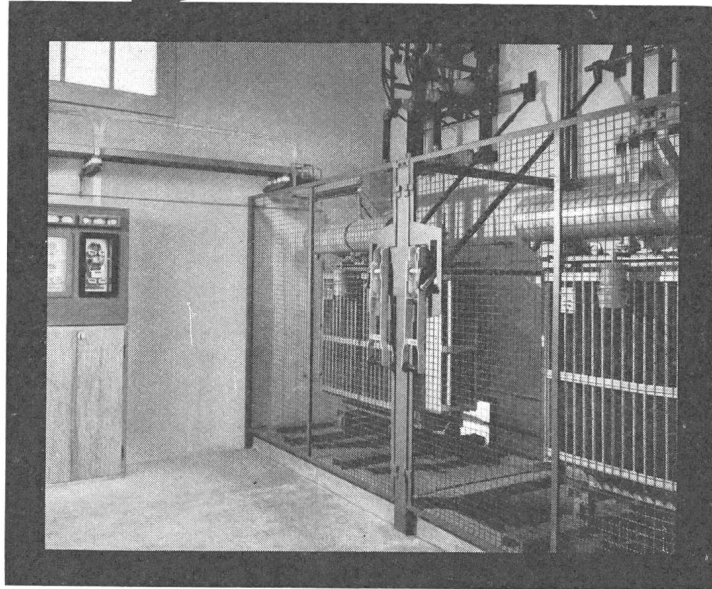

Mit Pyralen gefüllte

Transformatoren 320 kVA  $\frac{13\,000 \pm 2.5 \pm 5\%}{380 - 220}$

Hersteller: Aktiengesellschaft Brown, Boveri & Cie., Baden.

## Pyralen-Transformatoren

- **feuersicher** Pyralen brennt nicht
- **wartungsfrei** Pyralen ist alterungsbeständig
- **ohne Spezialschutzbauten**

Pyralen-Transformatoren senken die Installationskosten

Auskünfte und Unterlagen:

**Robert Binggeli & Co.** Chemische Rohstoffe  
Rössligasse 8, Zürich 1, Telefon 051 47 69 59  
Vertretung der Société PRODELEC, Paris

D & M



# Oerlikon- Silizium-Gleichrichteranlagen für Traktionszwecke

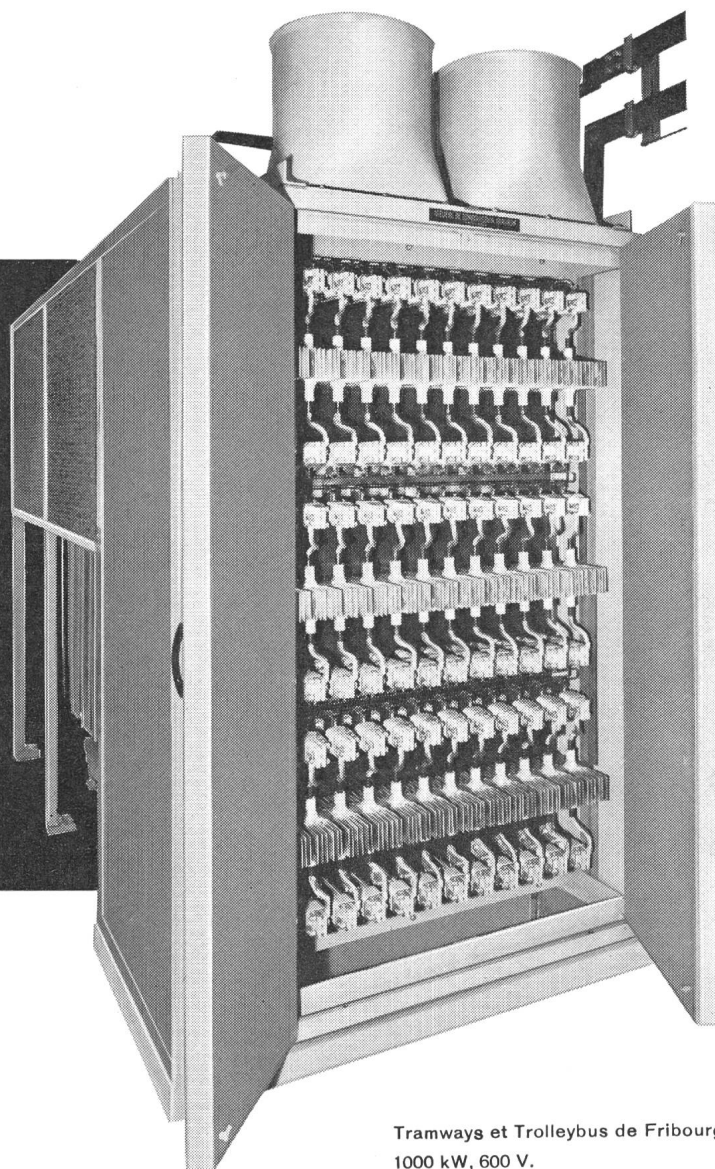

Mit Oerlikon-Silizium-Gleichrichtern erzielen Sie praktisch wartungsfreien, störungslosen Betrieb. Unabhängigkeit von der Aussentemperatur. Kurzschluss-sichere Bauart. Geringer Platzbedarf. Unsere Fachleute beraten Sie bereitwilligst.

Tramways et Trolleybus de Fribourg  
1000 kW, 600 V.

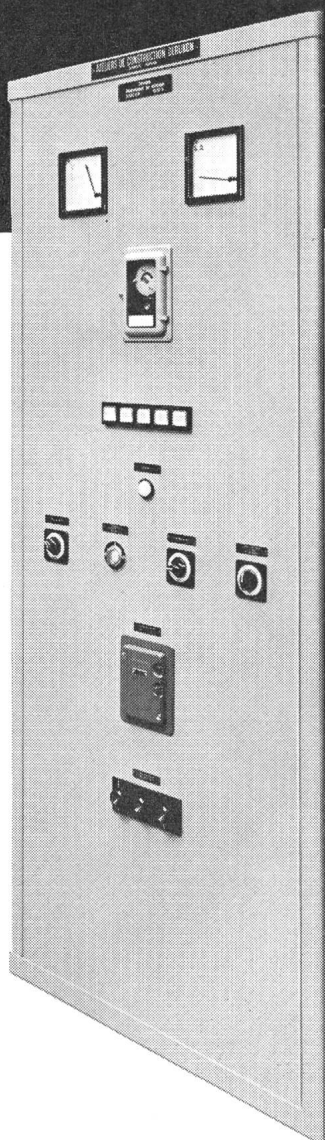
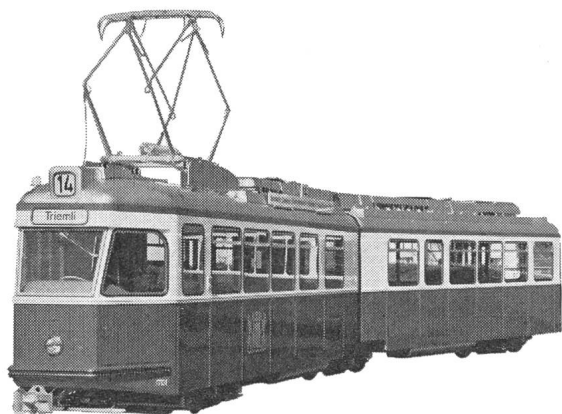

**Maschinenfabrik Oerlikon**  
8050 Zürich