

Zeitschrift: Bulletin des Schweizerischen Elektrotechnischen Vereins
Herausgeber: Schweizerischer Elektrotechnischer Verein ; Verband Schweizerischer Elektrizitätswerke
Band: 56 (1965)
Heft: 14

Werbung

Nutzungsbedingungen

Die ETH-Bibliothek ist die Anbieterin der digitalisierten Zeitschriften. Sie besitzt keine Urheberrechte an den Zeitschriften und ist nicht verantwortlich für deren Inhalte. Die Rechte liegen in der Regel bei den Herausgebern beziehungsweise den externen Rechteinhabern. [Siehe Rechtliche Hinweise.](#)

Conditions d'utilisation

L'ETH Library est le fournisseur des revues numérisées. Elle ne détient aucun droit d'auteur sur les revues et n'est pas responsable de leur contenu. En règle générale, les droits sont détenus par les éditeurs ou les détenteurs de droits externes. [Voir Informations légales.](#)

Terms of use

The ETH Library is the provider of the digitised journals. It does not own any copyrights to the journals and is not responsible for their content. The rights usually lie with the publishers or the external rights holders. [See Legal notice.](#)

Download PDF: 30.01.2025

ETH-Bibliothek Zürich, E-Periodica, <https://www.e-periodica.ch>

Zeitschriftenrundschau des SEV (40...42)

Die Literaturhinweise sind mit Dezimalindizes nach dem System des Institut International de Bibliographie Bruxelles versehen.
Siehe die einführenden Artikel im Bull. SEV 21(1930)2, 8 und 40(1949)20 sowie die Mitteilung in 52(1961)17.

Die verwendeten Abkürzungen sind im Zeitschriftenverzeichnis des SEV (Sonderdruck) erklärt.

Die hier aufgeführten Arbeiten können von den Mitgliedern des SEV aus der Bibliothek des SEV leihweise bezogen werden.
Bei Bestellungen sollen Titel, Verfasser und Zeitschrift mit Band und Nummer angegeben werden.

13 Elektronik, Röntgentechnik *Electronique, radiologie*

621.383.52

K. M. Krovelets: **Experimental Investigation of Longitudinal Photocells Operating as Photodiodes.** Radio Eng. and Electronic Physics –(1964)6, S. 863...871, 8 Fig., 4 Ref.

621.383.52

G. Lucovsky and R. B. Emmons: **Lateral Effects in High-Speed Photodiodes.** Trans. IEEE Electron Devices ED-12(1965)1, S. 5...12, 6 Fig., 8 Ref.

621.391 : 53.083.7

T. Hasegawa, Y. Tezuka and Y. Kasahara: **Digital Data Dynamic Transmission Systems.** Trans. IEEE Communication Techn. COM-12(1964)3, S. 58...65, 12 Fig., 6 Ref.

621.391. : 53.083.7

Richard T. James: **Data Transmission — the Art of Moving Information.** IEEE Spectrum 2(1965)1, S. 65...83, 10 Fig., 20 Ref.

621.391 : 53.083.7

C. J. Vedin: **Digitale Datenübertragungssysteme.** Elektr. Nachrichtenwesen 39(1964)4, S. 509...513, 4 Fig.

621.391 : 53.083.7 : 621.395.74 : 654.028.3 : 621.3.088.6

E. O. Elliott: **A Model of the Switched Telephone Network for Data Communications.** Bell System Technical J. 44(1965)1, S. 89...109, 14 Fig., 5 Tab., 10 Ref.

681.14–501.222

J. B. Earnshaw: **Design for a Tunnel Diode-Transistor Store with Nondenstructive Read-Out of Information.** Trans. IEEE Electronic Computers EC-13(1964)6, S. 710...722, 20 Fig., 2 Tab., 10 Ref.

681.14–501.222

J. R. Richardson and R. R. Haering: **Theory of Width Independence for the Continuous Sheet Memory Cell.** Solid State Electronics 8(1965)2, S. 95...102, 4 Fig., 1 Tab., 16 Ref.

681.14–501.222 : 537.312.62

H. Feissel et F. Gallet: **Mémoires supraconductrices à courant persistant.** Onde électr. 44(1964)453, S. 1247...1253.

681.14–523.8

K. Mellberg: **Digitalrechner «Censor» für die Datenverarbeitung.** Elektr. Nachrichtenwesen 39(1964)4, S. 484...491, 5 Fig.

681.14–523.8 : 621.396.969

W. L. Rubin and S. K. Kamen: **A New Radio Computing Technique with Application to Monopulse.** Microwave J. 7(1964)12, S. 83...90, 10 Fig., 2 Ref.

681.14–523.8 : 65.011.56

H. C. Ratz: **A New Computer for Process Optimization.** Internat. J. Control 1(1965)1, S. 81...99, 8 Fig., 6 Ref.

681.14.001.57 : 621–501.22

M. Bard: **Schaltung zur automatischen Aufzeichnung von Frequenzgängen mit Analogrechner und Koordinatenschreiber.** Elektron. Rechenanlagen 7(1965)1, S. 29...33, 12 Fig., 2 Ref.

681.14.001.57 : 621.313.33

M. Stiebler: **Die Nachbildung von Induktionsmaschinen mit Stromverdrängungsläufern am Analogrechner unter Verwendung der Doppelkäfignäherung.** Arch. Elektrotechn. 49(1965)5, S. 331...342, 8 Fig., 6 Ref.

14 Elektrische Schwingungs- und Verstärkertechnik *Technique des oscillateurs et des amplificateurs*

621.3.049.75

Heinz Vortmann: **Drucken und Ätzen von Druckschaltungsplatten.** Elektrotechnik 47(1965)3, S. 21...23, div. Fig.

621.372.2

Nobuji Saito, Hidemari Uchida and Kenzo Nagai: **Mode Analysis of the Three-Conductor Transmission Line by Transforming the Characteristics Resistance Circuit.** Res. Inst. Electr. Commun 15(1963)3, S. 21...37, div. Fig., div. Tab., 7 Ref.

621.372.413 : 621.372.822

G. P. Bava: **Studio di cavità in guida d'onda delimitate da iridi di spessore anche non infinitesimo.** Alta Frequenza 34(1965)1, S. 24...29.

621.372.5

Nai-Ta Ming: **Die Realisierung des allgemeinen Vierpols mit unabhängig voneinander vorgeschriebener Betriebs- und Echoübertragungsfunktion.** Elektr. Nachrichtenwes. 39(1964)4, S. 514...528, 15 Fig., 22 Ref.

621.372.54

J. E. Colin: **Les filtres dissociés passe-bas et passe-haut.** Câbles et Transmission 19(1965)1, S. 9...14, 6 Fig., 1 Tab., 10 Ref.

621.372.54

W. Herzog: **Zum allgemeinen Filter.** Frequenz 19(1965)1, S. 25...30, 11 Fig.

621.372.54

A. I. Zverev: **Composite Filters.** Electro-Technology 75(1965)2, S. 48...53, 9 Fig.

621.372.54 : 621.3.018.72

R. D. Middlebrook, I. Richer: **Nonreactive Filter Converts Triangular Waves to Sines.** Electronics 38(1965)5, S. 96...101, 9 Fig.

621.372.54 : 621.38–181.4

M. Börner und H. Schüssler: **Miniaturisierung mechanischer Filter.** Telefunken Ztg. 37(1964)3/4, S. 228...246, 22 Fig., 6 Tab., 20 Ref.

621.372.54 : 621.394.44

Wolfgang Postl: **Die Berechnung optimaler Filter für die trägerfrequente Datenübertragung.** Arch. elektr. Übertragung 19(1965)2, S. 73...80, 6 Fig., 7 Ref.

621.372.542.2 : 621.372.553

K. Anstreich: **Über den Einfluss von Laufzeitabweichungen von einem konstanten Wert auf dem Impulsverhalten bei Tiefpassübertragungskäufen.** Frequenz 19(1965)1, S. 1...7, 14 Fig., 4 Ref.

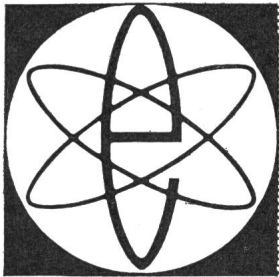

PHILIPS

Electronic Types

geben Auskunft über Elektronenröhren u. Einzelteile, Halbleiter u. Baueinheiten

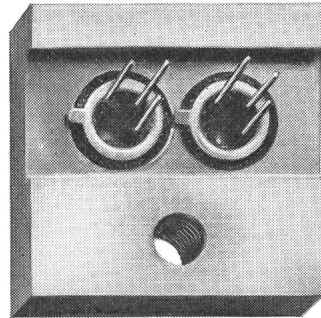
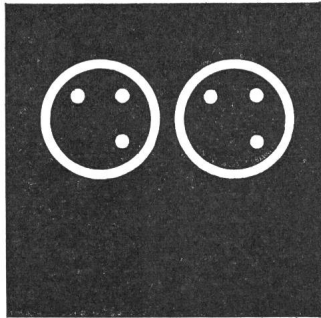

Rauscharmer Si-npn-Planar- Differential- verstärker BCY 55

10

Thermische Drift $1 \mu\text{V}/^\circ\text{C}$
 $0,5 \text{ nA}/^\circ\text{C}$

kleine Restströme	< 10 nA bei 25 °C / 45 V
hohe Stromverstärkung	> 100 bei $I_C = 10 \mu\text{A}$
kleine Kollektorkapazität	6 pF bei 1 MHz / 5 V
gute thermische Kopplung	hohe Temperaturkonstanz
einfache Montage	
genormter Abstand der Anschlussdrähte	(1/10"-Raster)
hohe Zuverlässigkeit	
niedriger Preis	

Paarungsbedingung

$\frac{I_{C1}}{I_{C2}} = 0,89 \dots 1$ Der kleinere der beiden Ströme gilt als I_{C1}

Prüfbedingungen

$U_{CB1} = U_{CB2} = 5 \text{ V}$, $U_{BE1} = U_{BE2}$, $T_{\text{Ugb}} = 0 \text{ bis } +80 \text{ }^\circ\text{C}$

$\Delta(U_{BE1} - U_{BE2}) / \Delta T \leq 3 \mu\text{V} / ^\circ\text{C}$ (typisch: $1 \mu\text{V} / ^\circ\text{C}$)

$\Delta(I_{B1} - I_{B2}) / \Delta T < 1,5 \text{ nA} / ^\circ\text{C}$ (typisch: $0,5 \text{ nA} / ^\circ\text{C}$)

Spezifikationen pro Transistor

$U_{CBO_{\text{max}}} = U_{CEO} = 45 \text{ V}$

$I_{C_{\text{max}}} = 30 \text{ mA}$

$T_{j_{\text{max}}} = 175 \text{ }^\circ\text{C}$

$h_{FE}(U_{CE} = 5 \text{ V}, I_C = 10 \mu\text{A}) = 100 \dots 300$

$F_o(U_{CE} = 5 \text{ V}, I_C = 10 \mu\text{A}, R_g = 10 \text{ k}\Omega) \leq 3 \text{ dB}$ (mittel 1,2 dB) für 10 Hz ... 15 kHz;
Rauschbandbreite

$f_T(U_{CE} = 5 \text{ V}, I_C = 0,5 \text{ mA}) \geq 30 \text{ MHz}$

PHILIPS

PHILIPS AG ZÜRICH
Abt. Halbleiter und Baueinheiten
Tel. (051) 25 26 10 / 25 86 10 / 27 04 91

Planar-Transistoren, welche aus derselben Silizium-Grundscheibe hergestellt werden, weisen infolge der einheitlich vorherrschenden Diffusionsbedingungen sehr eng tolerierte Gleich- und Wechselstrom-Parameter auf.

Durch geeignete Selektionierung von benachbarten «Pillen» auf U_{BE} und h_{FE} entstehen gut gepaarte Transistoren für den Einsatz als Differentialverstärker. Je zwei dieser ausgesuchten, rauscharmen Planar-Transistoren im TO-18-Gehäuse werden isoliert in einen Aluminium-Block $20 \times 20 \times 10 \text{ mm}$ eingesetzt.

- 621.372.542 : 621.397
A. Köhler und U. Thoms: **Trennscharfe Antennenweichen mit Topfkreisen für 3 Fernsehkanäle im Bereich IV/V.** Funkschau 37(1965)5, S. 111...112, 4 Fig.
- 621.372.55
D. Merlo: **Development of Group-Delay Equalisers for 4 Gc./s.** Proc. IEE 112(1965)2, S. 289...295, 10 Fig., 3 Ref.
- 621.372.553 : 621.372.542.2
Manfred Welzenbach: **Untersuchung zur Gruppenlaufzeit-Entzerrung von Tiefpässen.** Frequenz 19(1965)2, S. 33...40, 20 Fig., 8 Ref.
- 621.372.57 : 518.5
L. R. Fairbrother and H. G. Bassel: **A Computer Programm for Analysing Networks Containing Three-Terminal Active Devices Characterized by their Two-Port Parameters.** Radio and Electronic Eng. 29(1965)2, S. 85...92, 10 Fig., 6 Ref.
- 621.372.57 : 621.375.123
W. R. Kundert: **The RC Amplifier-Type Active Filter: A Design Method for Optimun Stability.** Trans. IEEE Audio AU-12(1964)4, S. 66...71, 8 Fig.
- 621.372.6
Charles A. Desoer and Jacob Katzenelson: **Nonlinear RCL Networks.** Bell. Syst. techn. J. 44(1965)1, S. 161...198, 14 Fig., 18 Ref.
- 621.372.63
J. Oswald et Y. Rainsard: **Application de la notion de stabilité intrinsèque à la théorie des réseaux actifs.** Câbles et Transmission 19(1965)1, S. 30...44, 5 Fig., 11 Ref.
- 621.372.632
L. Becker and R. L. Ernst: **Nonlinear-Admittance Mixers.** RCA Review 25(1964)4, S. 662...691, 17 Fig., 12 Ref.
- 621.372.632
I. S. Docherty: **Some Solid State Devices for Frequency Converter.** Proc. IREE Australia 25(1964)12, S. 856...866, 13 Fig., 3 Tab., 34 Ref.
- 621.372.8
H. Buchholz und P. Constantin: **Weitverkehrshohlleiter.** Fernmelde-Ingenieur 19(1965)2, S. 1...32, 13 Fig., 163 Ref.
- 621.372.8 : 621.315.61
J. Grémillet: **Propagation des ondes métriques et décamétriques dans les semi-conducteurs en présence d'une induction magnétique continue, effet «Helicon».** Ann. Radioélectr. 19(1964)77, S. 232...256.
- 621.372.8 : 621.315.61
Wolfgang Schlosser: **Die Störung der Eigenwerte des runden elektrischen Drahtes bei schwacher elliptischer Deformation der Randkontur.** Arch. elektr. Übertrag. 19(1965)1, S. 1...8, 5 Fig., 4 Ref.
- 621.372.822
S. W. Maley and E. Bahar: **Effects of Wall Perturbation in Multimode Waveguides.** J. Res. Nat. Bur. Stand. Radio Science 68D(1964)1, S. 35...42, 13 Fig., 7 Ref.
- 621.372.822 : 621.3.019.1
Martin Paul: **Einige Möglichkeiten zur Änderung des Übertragungsfaktors eines Mikrowellendurchgangselementes.** Solid-State Electronics 8(1964)2, S. 137...143, 9 Fig., 12 Ref.
- 621.372.852.1
G. Craven: **Channel-Separating Filters for Long Distance Communication by Waveguide.** Proc. IREE Australia 26(1965)1, S. 11...18, 16 Fig., 11 Ref.
- 621.372.852.32
J. Hellszajn: **Coupled-Wave Description of the Absorption-Type Ferrite Modulator.** Radio and Electronic Eng. 29(1965)2, S. 129...132, 4 Fig., 5 Ref.
- 621.38-181.4
G. K. Teal: **Materials in Microelectronics.** Internat. Electronics 9(1965)3, S. 26...29, 6 Fig.
- 621.38-181.4 : 539.216.2
A. F. Lindholm and W. W. Happ: **Transient Analysis of Thin-Film Structure.** Microelectronics and Reliability 3(1964)4, S. 209...226, 22 Fig., 11 Tab., 12 Ref.
- 621.391.63
B. C. Bowers: **Prospects for Optical Communication in Space.** Commun. and Electronics 12(1965)4, S. 222...227, 3 Fig.
- 681.14.001.57
F. Capparelli: **Sulla Possibilità di pratico impiego di unità operazionali di corrente per calcolatrice analogica.** Alta Frequenza 34(1965)1, S. 30...36, 9 Fig., 1 Tab., 6 Ref.

15 Elektrische Nachrichtentechnik Télécommunications

- 621.371 : 621.3.029.4
James R. Wait: **Two-Dimensional Treatment of Mode Theory of the Propagation of VLF Radio Waves.** J. Res. Nat. Bur. Stand. Radio Science 68D(1964)1, S. 81...93, 4 Fig., 11 Ref.
- 621.371 : 621.3.029.4
A. D. Watt and R. D. Croghan: **Comparison of observed VLF Attenuation Rates and Excitation Factors with Theory.** J. Res. Nat. Bur. Stand. Radio Science 68D(1964)1, S. 1...9, 10 Fig., 16 Ref.
- 621.371 : 621.3.029.4 : 621.391.812.63
Harold A. Wheeler: **VLF Propagation under the Ionosphere in the lowest Mode of Horizontal Polarization.** J. Res. Nat. Bur. Stand. Radio Science 68D(1964)1, S. 105...113, 5 Fig., 2 Tab., 19 Ref.
- 621.373.1 : 681.14-523.8
C. P. Wang: **The Transient Build-Up and Phase Synchronization of Thin Magnetic Film Parametrons.** Trans. IEEE Communications and Electronics 83(1964)75, S. 813...816, 10 Fig., 7 Ref.
- 621.373.4 : 621.372.414
A. Sander: **UHF-Oszillatoren mit Scheibentrioden in Dreieckschaltung. Resonatoren mit C_{ak} -Kopplung.** NTZ 18(1965)2, S. 99...107, 11 Fig., div. Tab., 95 Ref.
- 621.373.42 : 621.383.2
Robert Hall: **Harmonic Generators: Is the Step Recovery Diode Best?** Electronic Design. 13(1964)2, S. 28...33, 9 Fig., 2 Ref.
- 621.373.421
Albert Benjaminson: **Phase-Locked Microwave Oscillator Systems with 0.1 cps Stability.** Microwave J. 7(1964)12, S. 65...69, 6 Fig., 4 Ref.
- 621.373.43
I. M. Paz: **A High Voltage Pulse Generator.** Electronic Engng. 37(1965)446, S. 252...255, 3 Fig., 2 Ref.
- 621.373.43
Alfredo Lietti: **30...40 Megawatts rf Line Pulse Generator.** Rev. sci. Instrum. 36(1965)1, S. 13...15, 8 Fig., 5 Ref.
- 621.373.431.1
G. Smiljanić: **Operation of a Magnetically Coupled Multi-Vibrator with an Unsaturated Core.** Internat. J. Control 1(1965)3, S. 217...226, 7 Fig., 4 Ref.
- 621.373.431.1.016.35
B. Nag and R. Krishna: **Period Stabilization of Timing Multi-Vibrators.** Internat. J. Control 1(1965)1, S. 75...79, 3 Fig., 4 Ref.
- 621.373.431.2
G. Will: **Die Dimensionierung mehrfachstabiler Kippschaltungen mit Transistoren.** Nachrichtentechn. 15(1965)4, S. 144...150, 14 Fig., 3 Ref.
- 621.373.44
R. F. Burbridge and M. James: **Simple Electromagnetic Methods of Pulse Generation. Suitable for Firing Thyristors at Mains Frequency.** Proc. IEE 112(1965)2, S. 342...350, 17 Fig.

Rasch sichere
Verbindung mit

SE 18



Das Kleinfunkgerät SE 18 der Autophon ist leicht, handlich, leistungsfähig. Es wiegt nur 2,6 kg. Es ist nur 19,8 cm breit, 16,6 cm hoch und 5,5 cm dick: etwa halb so gross wie ein Telefonbuch.

Die Reichweite beträgt in offenem Gelände bis 20 km, im Innern von Ortschaften oder in hügeligem Terrain noch gute 3 km.

Der Nickel-Cadmium Akkumulator liefert Strom für 110 Stunden reine Empfangszeit oder 25 Betriebsstunden mit 10% Sendezeit. Er kann leicht und beliebig oft aufgeladen werden.

SE 18 Kleinfunkgerät

Ausführungen mit 1...4 oder 1...6 Kanälen; eingerichtet für Wechselsprechen oder bedingtes Gegensprechen. Auf Wunsch Prospekte oder Vorführungen.

AUTOPHON

Zürich: Lerchenstrasse 18, Telefon 051 / 27 44 55
Basel: Peter-Merian-Str. 54, Telefon 061 / 34 85 85
Bern: Belpstrasse 14, Telefon 031 / 25 44 44
St. Gallen: Schützengasse 2, Telefon 071 / 23 35 33
Fabrik in Solothurn

- 621.373.5 : 536.5
R. Bedaria e G. Guiraud: **Sull'impiego degli oscillatori a quanto nelle misure indirette di temperatura.** Alta Frequenza 33(1964)12, S. 812...820, 22 Fig., 2 Tab.
- 621.373.51 : 621.374
W. Bleickardt: **Astable und monostabile Tunnelioden-Paarschaltungen.** NTZ 18(1965)2, S. 91...94, 14 Fig., 7 Ref.
- 621.374.32 : 621.382.232
M. N. S. Swamy: **A High Speed Tunnel Diode Decade Scaler.** Electronic Engng. 37(1965)446, S. 225...229, 8 Fig., 8 Ref.
- 621.374.33
Sidney L. Silver: **Electronic Timers for Automatic Control.** Electronics Wld. 73(1965)3, S. 39...41, 6 Fig.
- 621.374.4
B. Preston: **A Microelectronic Frequency Divider with a Variable Division Ratio.** Electronic Engng. 37(1965)446, S. 240...244, 14 Fig., 6 Ref.
- 621.374.4
H. Völz: **Vervielfachung von Schwingungen innerhalb eines sehr grossen Frequenzbereiches.** Nachrichtentechnik 15(1965)4, S. 125...130, 15 Fig., 3 Ref.
- 621.374.5
J. S. Palfreeman: **Acoustic Delay Lines — A Survey of Types and Uses.** Ultrasonics 3(1965)1, S. 1...8, 16 Fig., 20 Ref.
- 621.375 : 629.783 : 621.39
Joseph M. Aein: **Multiple Access to a Hard-Limiting Communications-Satellite Repeater.** Trans. IEEE Space Electronics and Telemetry SET-10(1964)4, S. 159...167, 5 Fig., 2 Tab., 6 Ref.
- 621.375 : 537.533
J. P. Davey: **An Electron Current Amplifier for Use with an Electron Microprobe Scanning System.** Electronic Engng. 37(1965)446, S. 236...239, 4 Fig., 9 Ref.
- 621.375.023
Antennenverstärker mit Diodenabstimmung. Funkschau 37(1965)5, S. 113...116, 3 Fig.
- 621.375.026
Jaroslav Lukes: **Two-Channel Power Amplifier Circuits of the Parallel Type.** Trans. IEEE Audio AU-12(1964)5, S. 89...94, 10 Fig., 7 Ref.
- 621.375.029.6
K. M. Adams: **Contribution to the Dynamical Theory of the Parametron.** Philips Res. Rep. 20(1965)1, S. 48...80, 13 Fig., 16 Ref.
- 621.375.029.6 : 621.397
C. J. Peters, R. F. Lucky: **Laser-Television System Developed with off-the-Shelf Equipment.** Electronics 38(1965)3, S. 75...78, 7 Fig., 4 Ref.
- 621.375.029.6 : 535.2
Ove Aanensen: **Schwellenenergie und Wirkungsgrad optischer Festkörper-Maser als Funktion der Pumplicht-Impulsdauer.** Z. angew. Physik 18(1965)4, S. 249...254, 12 Fig., 3 Ref.
- 621.375.029.6 : 535.2
G. P. Bolognesi, F. P. Califano, G. Fabri and G. Redaelli: **GaAs Light Emitting Diodes: Construction Principles and Characteristics.** Alta Frequenza 34(1965)2, S. 148...151, 8 Fig., 6 Ref.
- 621.375.029.6 : 535.2
H. P. Brändli: **Einführung in die Laserphysik.** Techn. Rdsch. 57(1965)5, S. 3...7 + 13, 11 Fig.
- 621.375.029.6 : 535.2
H. P. Brändli: **Glaslaser.** Techn. Rdsch. 57(1965)13, S. 3...7, div. Fig.
- 621.375.029.6 : 535.2
J. Alan Cochran: **The Existence of Eigenvalues for the Integral Equations of Laser Theory.** Bell Syst. techn. J. 44(1965)1, S. 77...88, 15 Ref.
- 621.375.029.6 : 535.2
O. Hintringer: **Laser und ihre Anwendung.** E u. M 82(1965)1, S. 7...19, 19 Fig., 20 Ref.
- 621.375.029.6 : 535.2
Hansjörg Manger: **Selektion axialer Eigenschwingungen in optischen Maser-Oszillatoren.** Z. angew. Physik 18(1965)4, S. 265...270, 9 Fig., 20 Ref.
- 621.375.029.6 : 535.2
M. Migeotte: **Les lasers et leurs applications.** Industr. & Sci. 41(1965)1, S. 99...105, 3 Fig.
- 621.375.029.6 : 535.2
K. N. Seeber: **Saturation Effects in Solid-State Laser Amplifiers.** Trans. IEEE Electron Devices ED-12(1965)2, S. 63...66, 2 Fig., 9 Ref.
- 621.375.029.6 : 535.2 : 666.2
T. C. MacAvoy, M. L. Charters and R. D. Maurer: **Development of Corning Code 0580 Laser Glass.** Solid State Technology 8(1965)2, S. 23...31, 6 Fig., 1 Tab.
- 621.375.029.6 : 539.194
Fridolin Bosch: **Nichtlinearität des Rubin-Wanderwellen-Masers.** Z. angew. Physik 18(1965)4, S. 254...260, 8 Fig., 13 Ref.
- 621.375.029.6 : 539.194
Horst Kiemle: **Die komplexe magnetische Suszeptibilität von Rubin für Mikrowellen-Maser.** Z. angew. Physik 18(1965)4, S. 260...264, 9 Fig., 7 Ref.
- 621.375.029.6 : 539.194
J. P. McEvoy, D. J. Miller and L. C. Morris: **Wide Bandwidth Traveling Wave Maser Employing Magnetic Stagger Tuning.** Solid-State Electronics 8(1965)4, S. 443...448, 4 Fig., 1 Tab., 8 Ref.
- 621.375.029.6 : 539.194
Hans Karl Siebecker: **Nichtreziproker Rubin-Resonanz-Maser.** Z. angew. Physik 18(1965)4, S. 270...275, 8 Fig., 1 Tab., 12 Ref.
- 621.375.029.6 : 539.194
M. Soutif: **Les masers et leurs possibilités actuelles.** Onde électr. 45(1965)454, S. 41...51.
- 621.375.029.6 : 539.194 : 621.391.822
M. J. Grangeon: **Problèmes de mesure des caractéristiques d'un maser au point de vue de sa stabilité.** Onde électr. 45(1965)454, S. 53...59.
- 621.375.127 : 621.3.016.35
K. Bergmann: **Zur Ermittlung und Festlegung der Stabilitätsreserve gegengekoppelter Verstärker.** Frequenz 19(1965)1, S. 15...24, 24 Fig.
- 621.375.13
R. C. Foss: **A Simple Approach to Feedback Amplifiers.** Electronics and Power 11(1965)3, S. 104...106, 1 Fig.
- 621.375.13
S. S. Hakim: **Feedback Network Synthesis.** Internat. J. Control 1(1965)1, S. 47...54, 4 Fig., 3 Ref.
- 621.375.4
F. Butler: **Transistor Wide-Band Cascade Amplifiers.** Wireless Wld. 71(1965)3, S. 124...128, 11 Fig., 2 Ref.
- 621.375.4 : 621.391.822
R. S. Engelbrecht und K. Kurokawa: **A Wide-Band Low Noise L-Band Balanced Transistor Amplifier.** Proc. IEEE 53(1965)3, S. 237...247, 25 Fig., 3 Fig.
- 621.375.4 : 621.391.883.22
J. H. van den Boorn und H. W. G. Haenen: **Der Zusammenhang zwischen Rauschfaktor und Stabilität eines Tunnelioden-Verstärkers 1150 MHz.** Arch. Elektrotechn. 49(1965)5, S. 315...319, 6 Fig., 2 Tab., 4 Ref.
- 621.375.4 : 681.84.087.7
Madan Sharma and Robert Berkovitz: **A 200-Watt Solid-State Stereo Amplifier.** Electronics Wld. 73(1965)3, S. 44...47, 7 Fig.

Gretag-Bausteinsystem

Elektronische und elektromechanische Bausteine für Digitaltechnik und Automatisierung

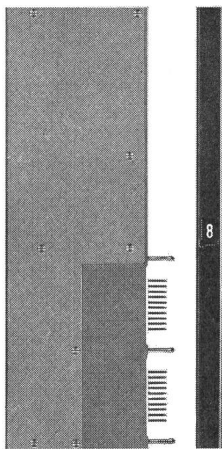

Schrittschaltwerke

- 5 Grundtypen • Zifferanzeige • Kommaanzeige
- Vorwärts-/Rückwärtslauf
- Schrittgeschwindigkeit bis 100 Schritte/Sek. • Druckmöglichkeit • Beliebiges Kontaktprogramm • Edelmetall-Umschaltkontakte (max. 27 Kontakte) • Mehrere 100 Millionen Schaltungen

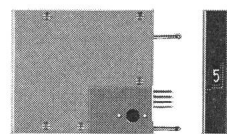

100 Hz

Schrittmotoren

- Schrittbetrieb bis 450 Schritte/Sekunde
- Synchronbetrieb bis 1000 Schritte/Sekunde
- Max. Drehmoment 50 cmgr
- Schrittwinkel 120°
- Vorwärts-/Rückwärtslauf
- Eingebautes photoelektrisches Pick-up
- Zugehörige elektronische Steuergeräte für Netzanschluss

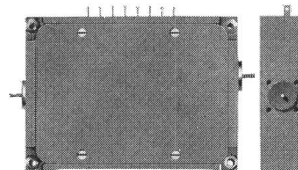

1000 Hz

Digital-Bausteine

- 3 in sich abgeschlossene Baustein-Serien mit den üblichen logischen Funktionen
- Serie 10:50 kHz, 0...+60°C
- Serie 20:100 kHz, -20...+60°C
- Serie 30:1 MHz, -40...+100°C
- «worst-case»-Dimensionierung • Hohe Packungsdichten
- «Massgeschneiderte» Bausteine nach Kundenwünschen

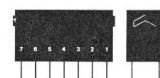

50, 100, 1000 kHz



Basel, 7.-11. Sept.
Halle 22, Stand 124

Verlangen Sie bitte unsere ausführlichen techn. Unterlagen.

G R E T A G

GRETAG Aktiengesellschaft
8105 Regensdorf-Zürich (Schweiz)
Tel. 051/94 67 71 Telex 53950

Das Zwergrelais RM 1 ist als Klappanker-
relais konstruiert und zeichnet sich durch
seine minimalen Abmessungen aus. Der
Kontaktsatz besteht aus zwei oder meh-
reren Umschaltern mit vergoldeten Silber-
kontakten mit einer Schaltleistung von
10 VA. Eine durchsichtige Plastikhaube
dient als Staubschutz.

RM 1 ist ein ausgesprochenes Industrie-
Schaltrelais für Gleichstromerregung und
dient speziell als Schalt- und Steuerorgan
in Steuerungen aller Art, sowie im Appa-
rate- und Schaltgerätebau. Dank der be-
sonderen Schalteigenschaften eignet es
sich vor allem auch in Kombination mit
elektronischen Bauelementen.

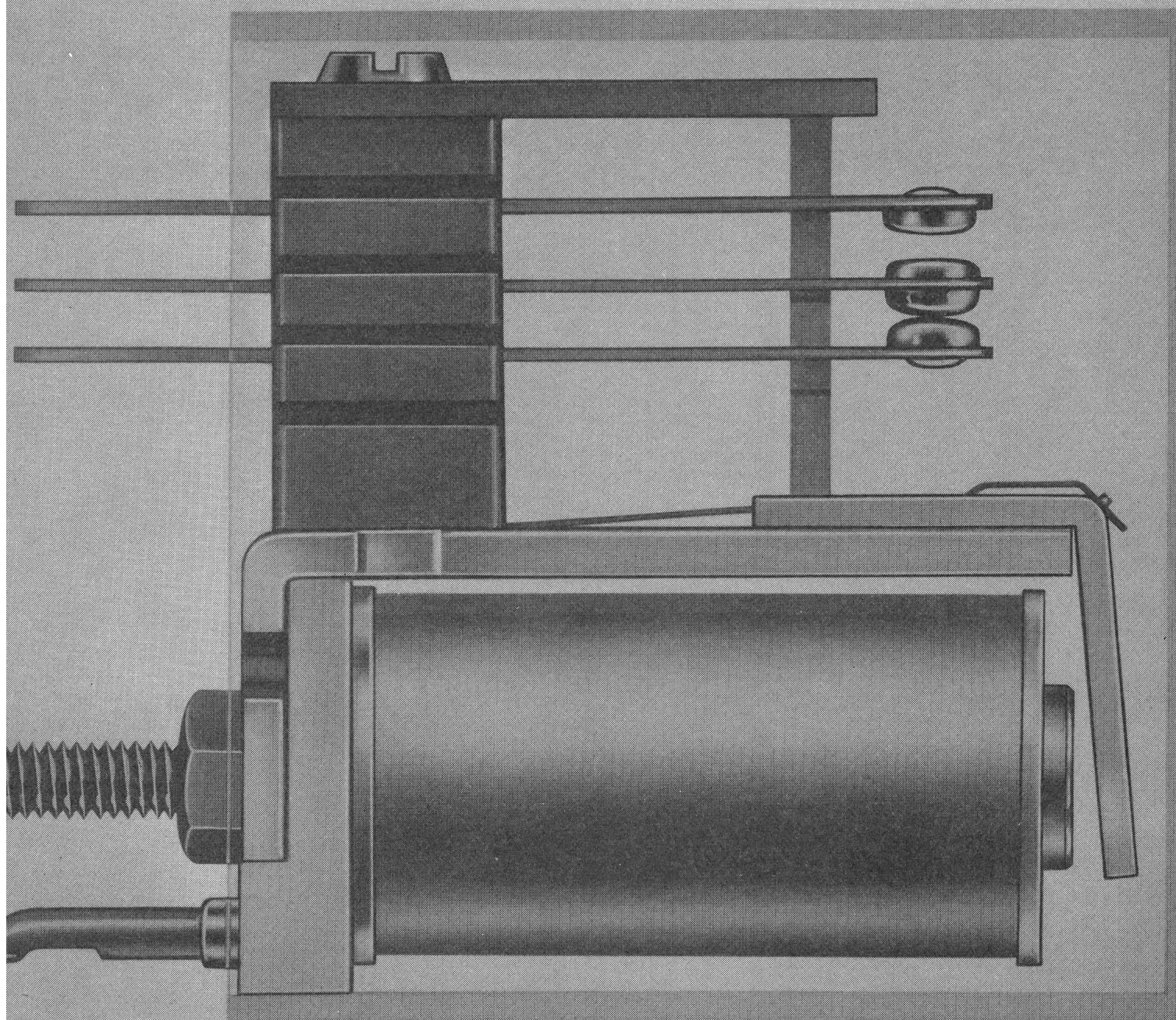

Zwergrelais RM 1

Robuste Bauart bietet Gewähr
für grosse Betriebssicherheit
und lange Lebensdauer.
Kleinformatig in der Leistungsauf-
nahme, doch gross in der



Ghilmetti Aktiengesellschaft
Fabrik elektr. Schaltapparate
Solothurn - Schweiz
Telefon 065/2 43 41

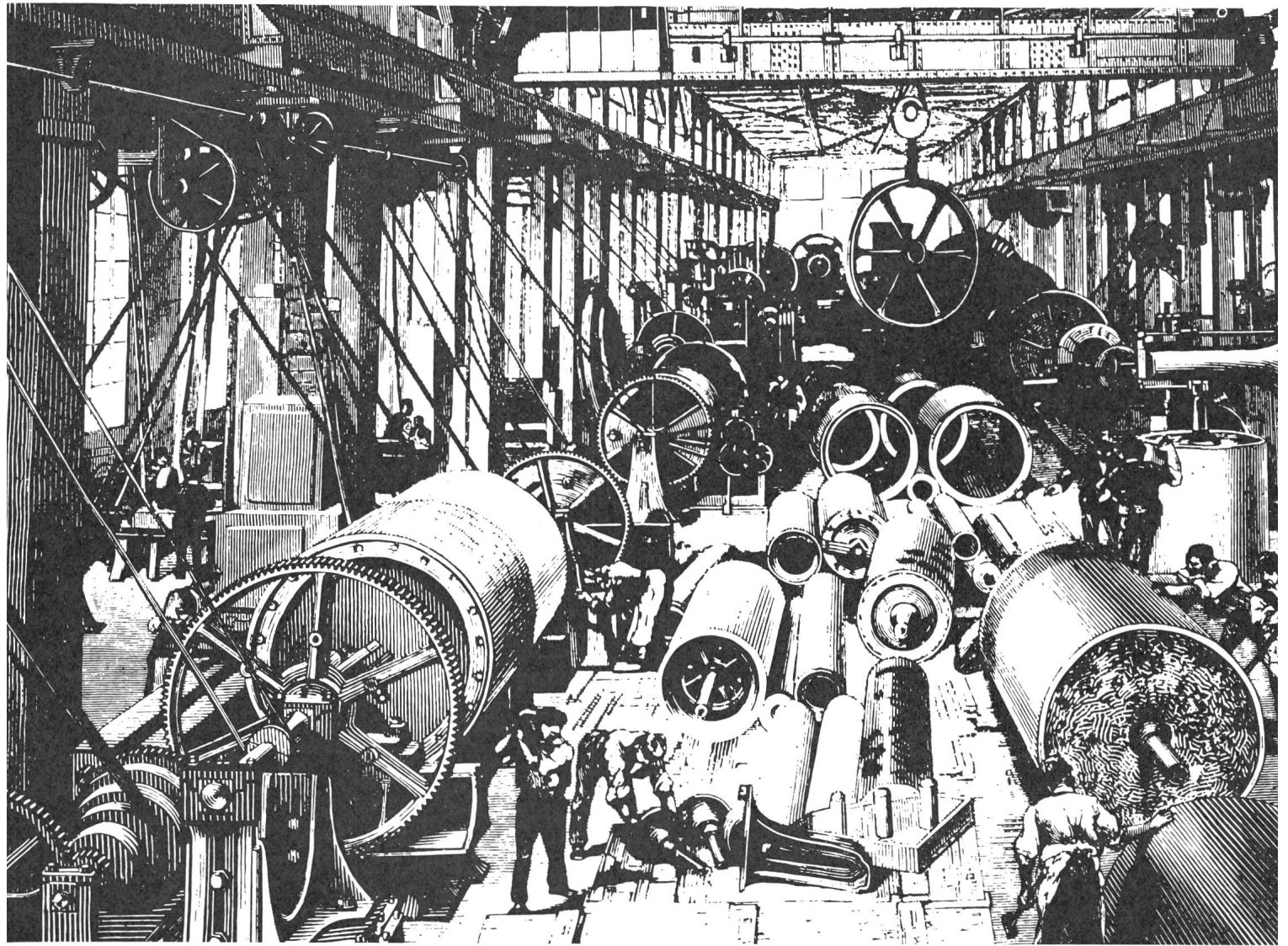
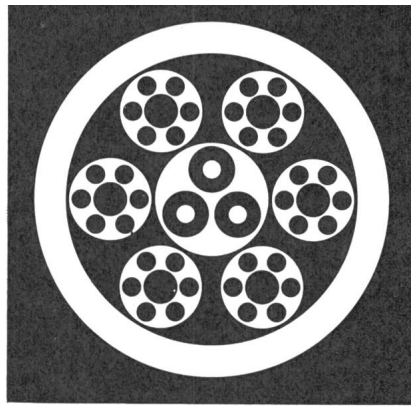

Kraftübertragung im Wandel der Zeit . . .

Kaum ein halbes Jahrhundert liegt zwischen diesen beiden Bildern. Das typische Bild der Fabrikhallen um die Jahrhundertwende mit dem Gewirr der Transmissionsriemen ist heute verschwunden. Erinnern wir uns: Wenn damals ein Defekt auftrat, fiel eine ganze Maschinengruppe aus. Auch hier hat die Elektrizität eine große Wandlung gebracht. Elektronisch gesteuert, gehorchen heute Riesenkräfte einem leisen Druck auf den Knopf. Unsere Firma hat diese ganze, gewaltige Entwicklung miterlebt. Unsere große Erfahrung als Draht- und Kabelfabrikanten ist der Garant für erstklassige

50 Jahre Dätwyler Drähte und Kabel

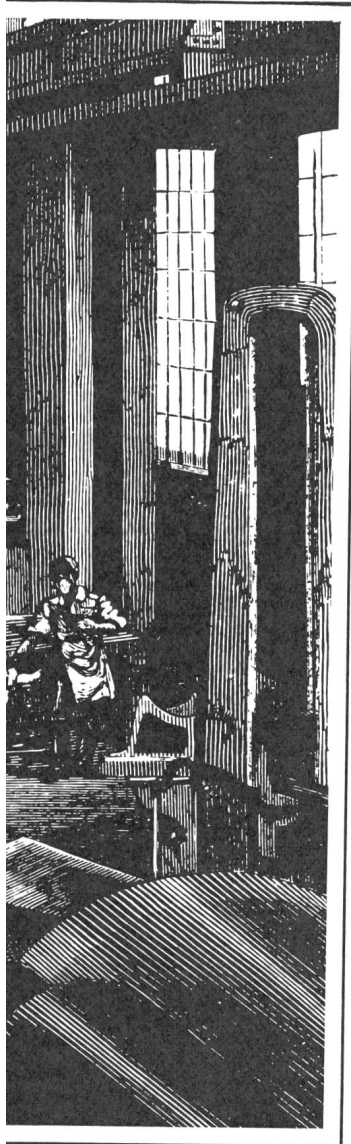

Installationsdrähte und -kabel

Installationsdrähte und -seile

Thermoplastkabel
korrosionsfest
Ein- und Mehrleiter
nackt oder armiert

Kabel mit Gummi-Isolation

Leiterschnüre
rund, verseilt oder flach

Unsere Fachleute beraten Sie
gerne bei allen Draht- und
Kabel-Problemen. Fragen Sie uns:
Telefon 044 / 2 13 13
Wir wissen Bescheid.

Dätwyler

Dätwyler AG
Schweizerische Draht-,
Kabel- und Gummiwerke
Aldorf-Uri





Staco-Schweiz A.G. 4002 Basel

Elisabethenstrasse 15

Telephon 061 248533
Telegramme Staco Schweiz

STACO SP Sicherheits-Gitterroste in Ein-Stück-Konstruktion

SP = geschweisst und gepresst

Alle STACO-SP-Sicherheitsroste bilden eine festgefügte, Knoten für Knoten pressverschweisste Einheit, die moderne Ein-Stück-Konstruktion.

Die Tragstäbe bestehen aus Bandstahl St 37, die Querstäbe aus verdrehtem 6-mm- oder 8-mm-Vierkantstahl.

Trag- und Querstäbe sind bei STACO-SP-Sicherheitsrosten ungeschwächt. Diese Konstruktion macht die Roste ausserordentlich robust, verzerrungs- und verwindungssteif. Dadurch entfallen für die meisten Objekte zusätzliche Umrundungen.

Die verdrehten Querstäbe und die günstigen Maschendimensionen bilden ein ausgeprägtes Sicherheitsnetz gegen die Rutschgefahr. Die schlackenfreie Pressverschweissung verleiht der Verzinkung eine grössere Haltbarkeit.

Allgemein werden die Roste nach Mass zugeschnitten. Sie werden auch in Grossplatten mit Tragstablängen von 3600 mm verzinkt und Tragstablängen von 6000 mm roh geliefert. Die Plattenbreite beträgt immer 1000 mm.

STACO-SP-Gitterroste haben eine optimale Lichtdurchlässigkeit.

Belastungsbeispiele für Ac-Typen in kg/m² gleichmässig verteilte Last

Ac = Maschenweite 30 × 44 mm i. L. oder 30 × ca. 40 mm i. L. je nach Querstabstärke

Stützweite in mm	Trag- und Querstabdimensionen								
	Trag- Stäbe in mm	Quer- stäbe in mm	Gewicht kg/m ²	25/2	30/2	40/3	25/4	30/4	40/4
600	25/2	6	20	2 000	4 500	16 100	8 300	9 000	15 500
700	30/2	6	22	1 500	3 300	11 700	6 100	6 900	11 800
800	40/3	6	36	1 100	2 500	9 000	4 600	6 900	11 800
900	25/4	8	33	900	2 000	7 100	3 700	5 400	9 300
1 000	30/4	8	37	750	1 600	5 800	3 000	4 400	7 600
1 100	40/4	8	47		1 300	4 700	2 400	3 600	6 200
1 200					1 100	4 000	2 000	3 000	5 200
1 300					900	3 400	1 700	2 600	4 500
1 400						2 900	1 500	2 200	3 800
1 500						2 500	1 300	1 900	3 300
1 600						2 200	1 100	1 700	3 000
1 700						1 900	900	1 500	2 600
1 800						1 700		1 300	2 300
1 900						1 600		1 100	2 100
2 000						1 400		1 000	1 900

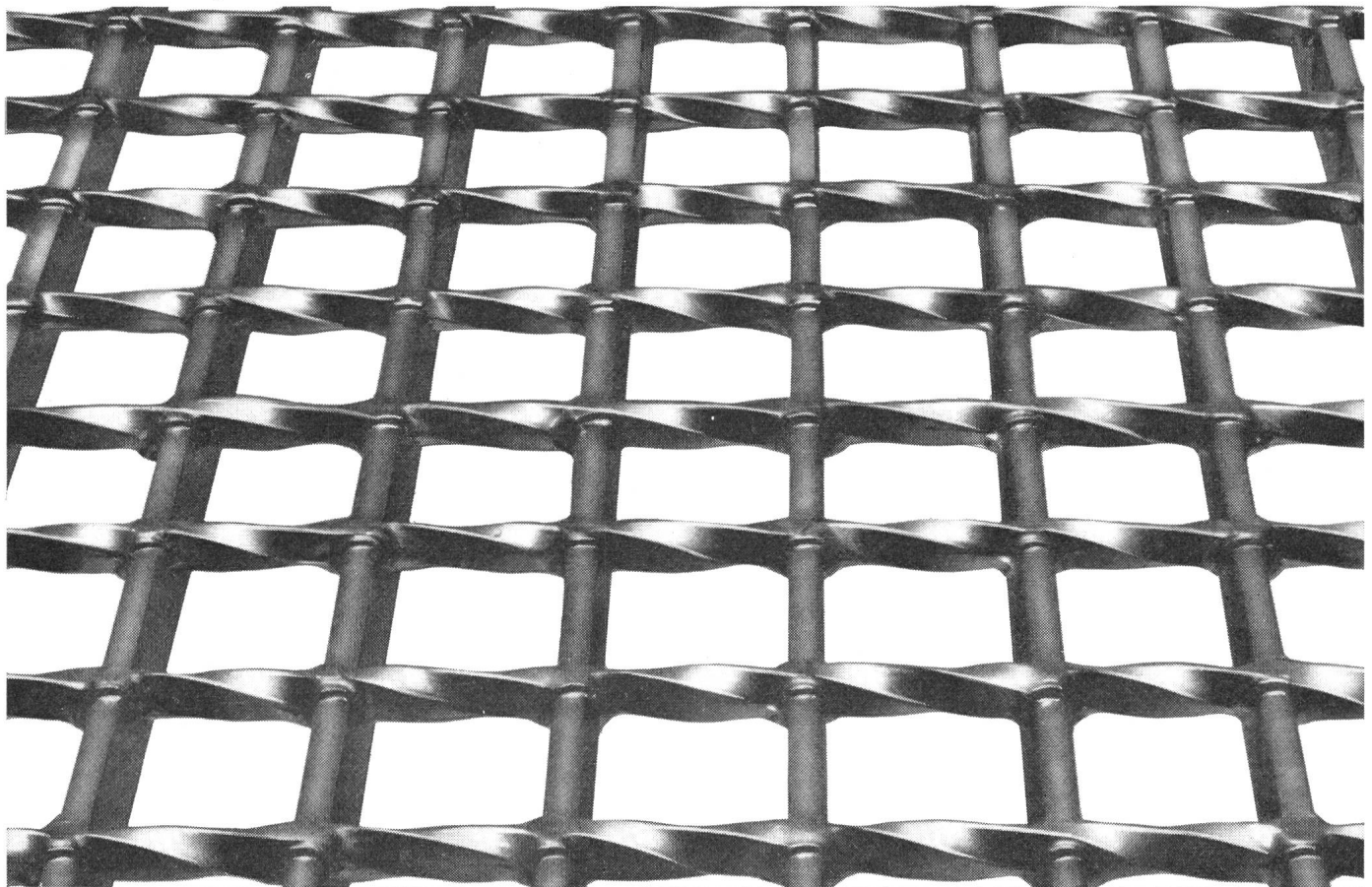

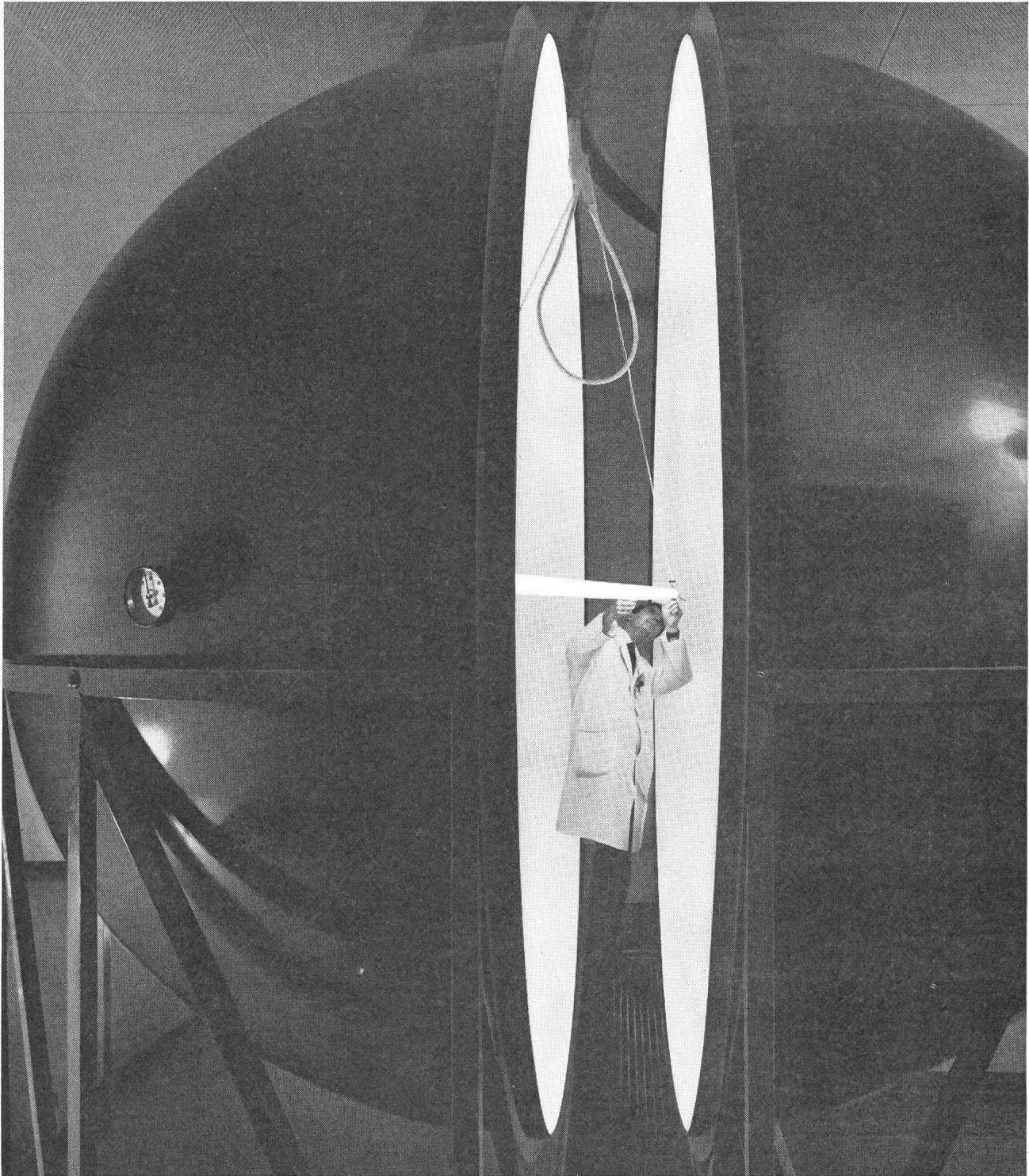

Ulbricht'sche Kugel im Lichtzentrum

Licht in der Eignungsprüfung

Wie muss das Licht beschaffen sein, um am vorbestimmten Ort: im Freien, in Werkhallen, Büros und Ladenlokalen, seinen Zweck voll zu erfüllen?

In ihrem Lichtzentrum, dem ersten dieser Art in unserem Land, prüft die Novelectric Leuchten, Lampen und Zubehörteile auf ihre

elektrischen, lichttechnischen und spezifisch funktionellen Eigenschaften und kann deshalb für alle Beleuchtungsprobleme, wissenschaftlich belegbar, die beste Lösung vorschlagen.

Wer die Arbeit im Lichtzentrum kennenlernen möchte, ist freundlich eingeladen, sich für einen Rundgang anzumelden oder den Prospekt «Licht in der Eignungsprüfung» anzufordern.

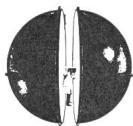

Novelectric-Lichtzentrum

8107 Buchs ZH, Tel. 051 94 66 22



Gefahrloses Arbeiten...

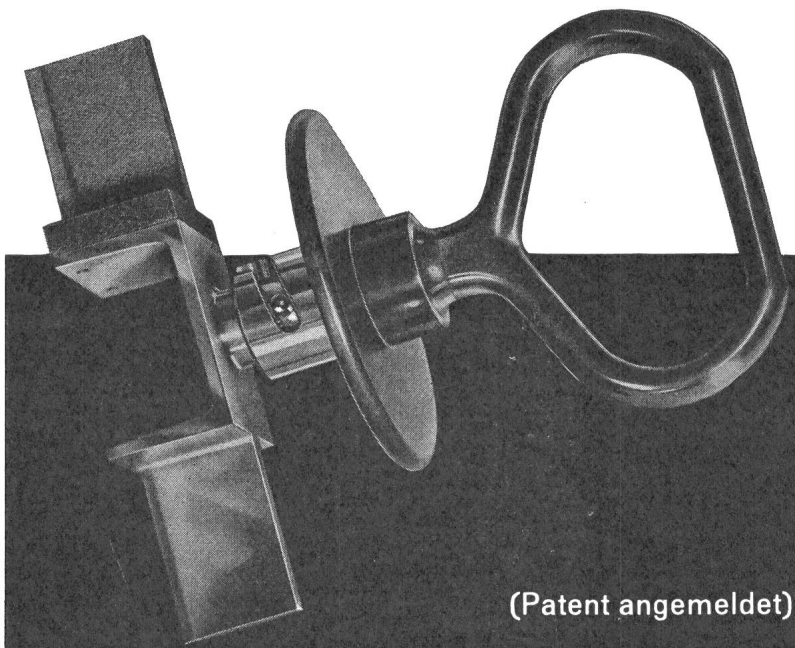

(Patent angemeldet)

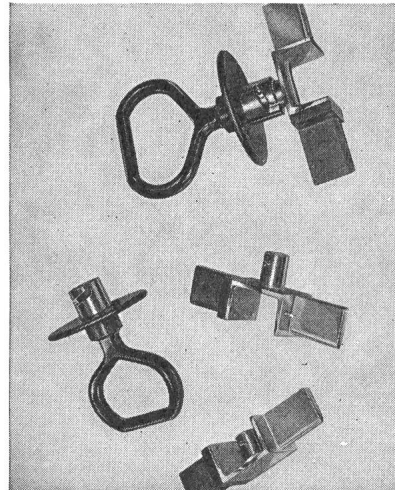
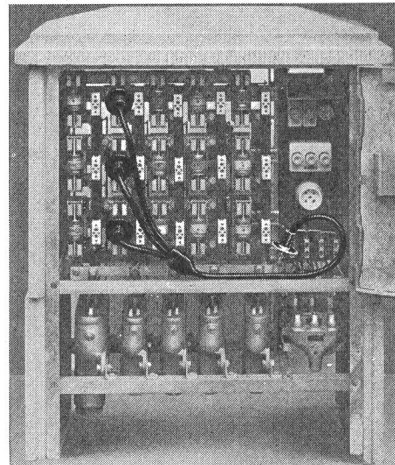
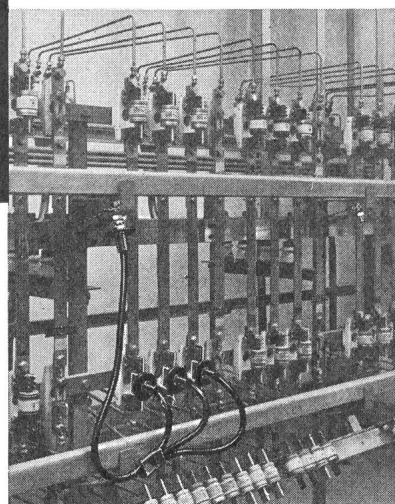
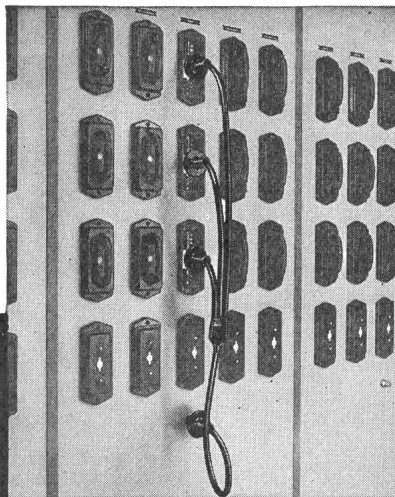

in elektrischen Anlagen durch Erden und Kurzschliessen

Auf Anregung aus Werkkreisen und in Zusammenarbeit mit Fachleuten aus der Praxis haben wir eine zuverlässige und handliche Erdungseinrichtung für **NIEDERSPANNUNGS-ANLAGEN** mit Hochleistungstrennsicherungen geschaffen. Wie bei unseren bewährten Erdungsgarnituren für Hochspannungsanlagen, verwenden wir auch hier, für den Anschluss den betriebssicheren Konuszapfen.

In offenen und geschlossenen Verteilanlagen und in Kabelverteilkabinen:

1. Ausschalten – Ziehen der Trennsicherungen
2. Einsetzen der Anschlussbrücken anstelle der HS-Sicherungen
3. Prüfen der Anschlussknoten auf Spannungsfreiheit
4. Anschluss der Erdungsgarnitur an Erdpotential
5. Erden und Kurzschliessen der Polleiter

(SEV-geprüft)

(Vom Starkstrom-Inspektorat begutachtet und empfohlen)

Generalvertretung für die Schweiz:



GLOMAR GOLDACH SG

TEL. 071 417070

Hersteller:

Nyffenegger & Co. AG., 8050 Zürich-Oerlikon
Metallgiesserei/Armaturenfabrik Tel. 051/466477

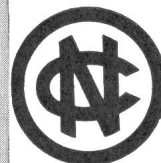

Luftschütze für Wechsel- oder Gleichstrom

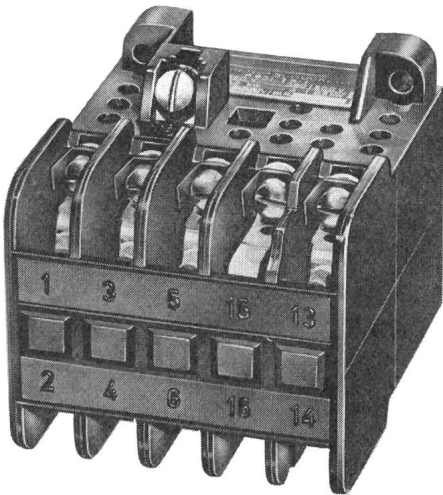

K 915 III 5-1
Dreipoliger
Wechselstrom-
Luftschütze

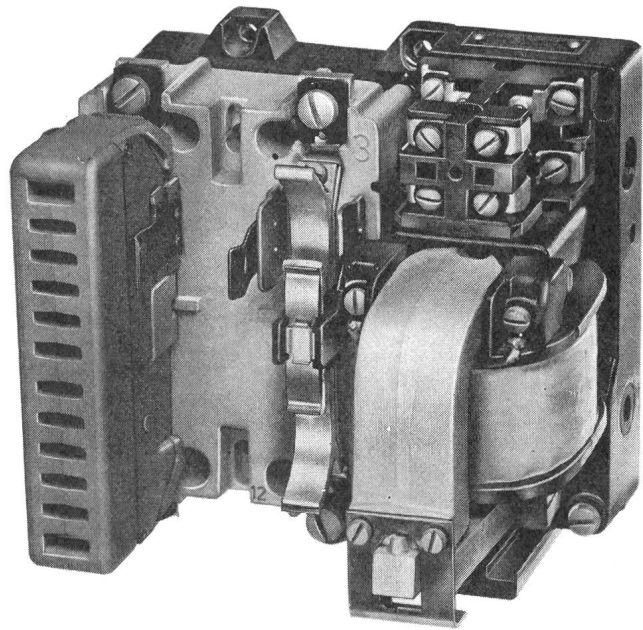

K 916 II-4
Zweipoliger
Gleichstrom-
Luftschütze

54

Siemens-Luftschütze sind das Produkt einer jahrzehntelangen Erfahrung im Bau von Schaltgeräten. Wir fabrizieren die weltbekannten Typenreihen: K 915 für Wechselstrom, K 916 für Gleichstrom. Die ausgereiften Konstruktionen bei den Schützen gestatten eine vielseitige Kombinationsmöglichkeit. Ein weitverzweigter Servicedienst auf der ganzen Welt sichert Ihnen ausserdem rasche Hilfe in jeder Situation. Bitte verlangen Sie unsere neueste Sammeliste.

SIEMENS ELEKTRIZITÄT SERZEUGNISSE AG
Zürich, Löwenstrasse 35, Tel. 051/25 36 00

Elektrizität leichter transportieren

Das kleinere Gewicht des Aluminiums erlaubt grösste Spannweiten im Freileitungsbau. Für Stromschieneanlagen bringt die hohe Profilstabilität Vorteile. Hohe Leitfähigkeit, Korrosionsbeständigkeit und niedrigerer Preis sind die idealen Voraussetzungen, elektrische Energie im wahrsten Sinne des Wortes «leichter» zu transportieren. Auch hier leistet Alusuisse-Material hervorragende Dienste.

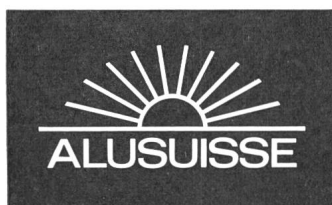

Schweizerische Aluminium AG

Verkaufsabteilung 8048 Zürich, Tel. 051/54 80 80



Aufbau-Sicherungselemente

1-3polig, 250 V resp. 500 V sind für eine rationelle Montage gebaut und sind von allen Fachleuten geschätzt. Sie bieten:

1. Grösste Betriebssicherheit durch 1-Schrauben-Nulleiter
2. Kräftige Kontaktteile und anschlussbereite Büchsenklemmen mit Federbügel
3. Type AB mit Beschriftungsfeld auf der Abdeckhaube
Type ABF mit Fenster in der Abdeckhaube und Beschriftungsschild auf dem Sicherungselement
4. Das Beschriftungsfeld ist ausschwenkbar, womit die Anschlussstellen frei zugänglich werden

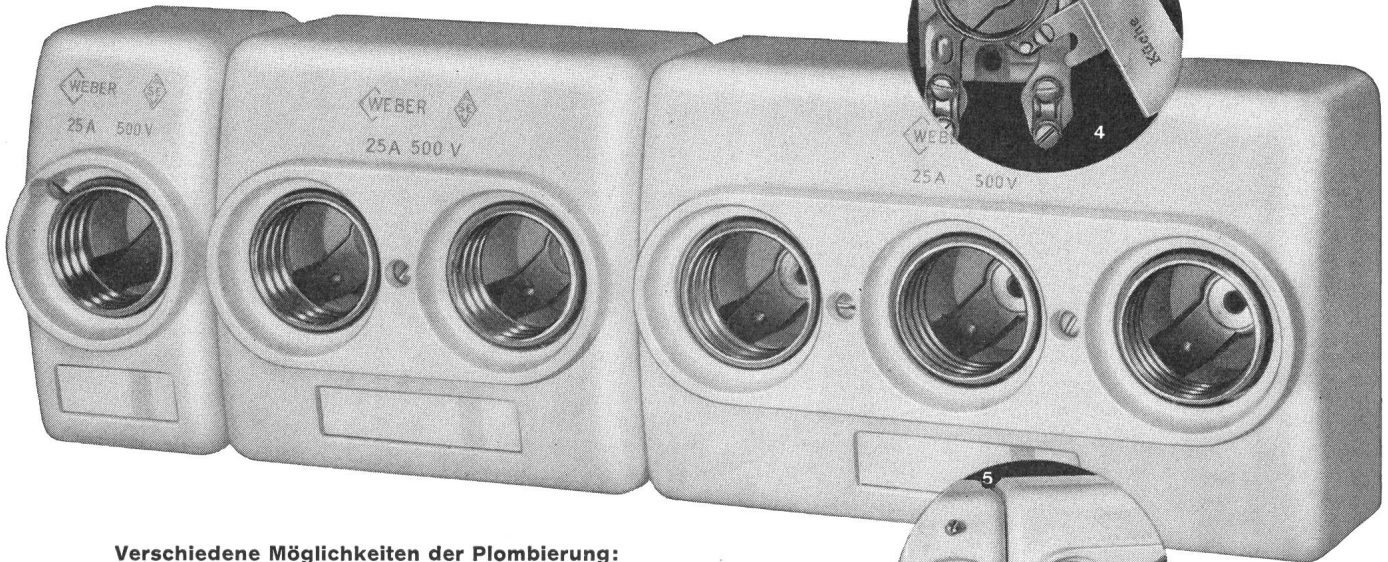

Verschiedene Möglichkeiten der Plombierung:

5. Type ABHP und ABFHP: die Abdeckhaube wird plombiert und der Sicherungskopf bleibt frei
6. Type ABP und ABFP: mit zusätzlicher, total plomberbarer Abdeckhaube
7. Type AB und ABF plomb.: mit Plombierloch im Kragen

Verlangen Sie beim Grossisten WEBER-Artikel

WEBER AG EMMENBRÜCKE (SCHWEIZ) TEL. (041) 5 22 44

Fabrik elektrotechnischer Artikel und Apparate
Bureau de Lausanne: 2, Av. Victor Ruffy Tél. (021) 22 89 47

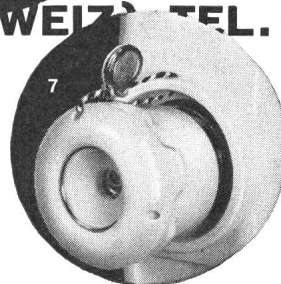
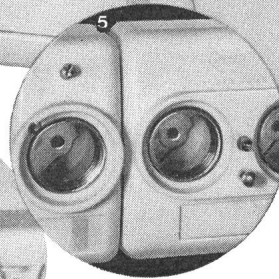
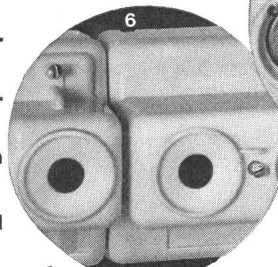
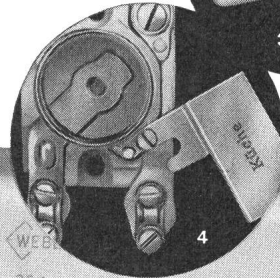
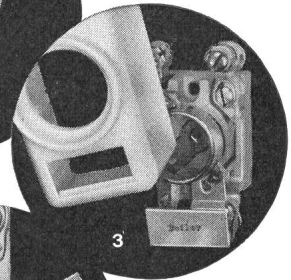
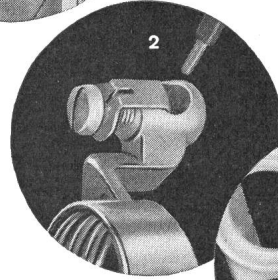
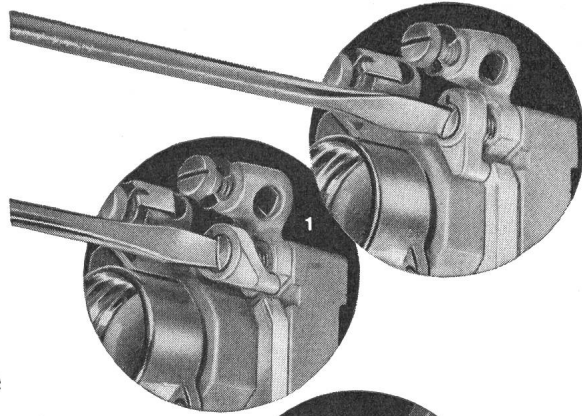

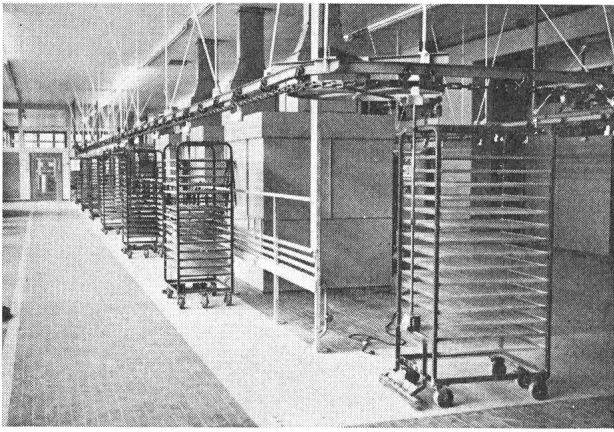

Wie können Sie

- Personal sparen
- die Produktion steigern
- die Qualität verbessern
- Unfälle verhüten?

In manchen Fällen können dank einem Kreisförderer sogar alle vier Postulate gleichzeitig erfüllt werden. In vielen Fabrikationsprozessen bilden Kreisförderer konventioneller Bauart, als Schleppbahnen oder als POWER- AND FREE-Förderer die Grundlage einer rationellen Produktion. Aber auch Probleme der Lagerung, Zwischenlagerung oder Speicherung bieten interessante Aufgaben für dieses vielseitige Fördersystem.

Kreisförderer können oft ohne bauliche Veränderungen montiert werden. Sie beanspruchen keinen zusätzlichen Raum und stören keine internen Verbindungen. Sie nützen meistens den toten Raum in der Höhe aus und werden nur dort tiefer geführt, wo dies durch das Be- und Entladen erforderlich ist.

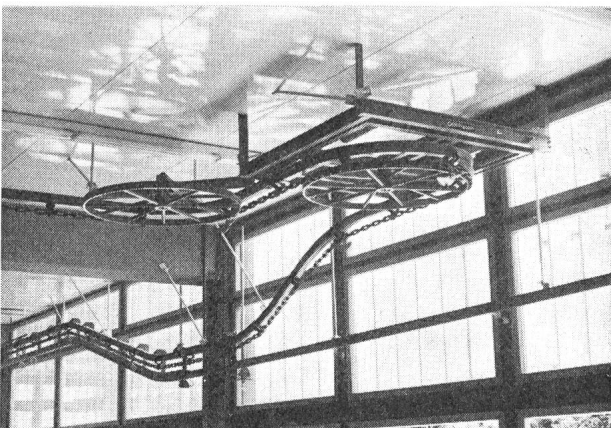
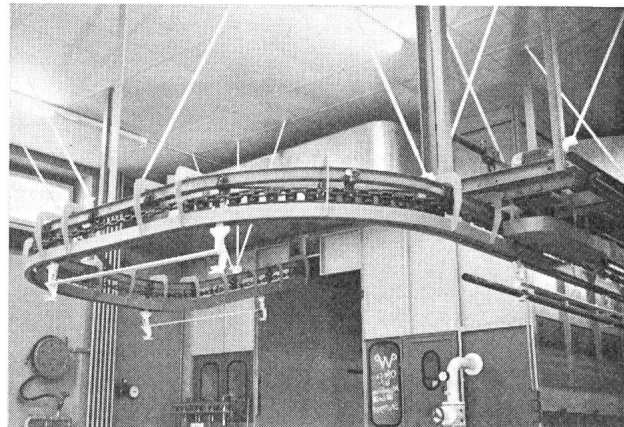

Möchten Sie über dieses Fördersystem mehr erfahren? Unseren Unterlagen können Sie unverbindlich eine grundlegende Orientierung sowie Angaben über seine Anwendungsmöglichkeiten entnehmen.

Eisen- und Stahlwerke Oehler & Co. AG, Aarau

Tel. 064 22 25 22

Bon

für eine Kreisförderer-Dokumentation

Name :

Firma :

Adresse :



OEHLER AARAU



Elektro-Strahlungs-Heizung die Heizung der Zukunft

Geruchlos · Rauchlos · Flammenlos

löst das Heizproblem in kleinen und größten Bauobjekten mit niedrigsten Baukosten. Wirtschaftlich im Betrieb, kurze Aufheizzeit, sauber und betriebssicher in

**Kirchen
Kindergärten
Hotels
Restaurants**

**Chalets
Ein- und
Mehrfamilienhäusern
Büros und Läden**

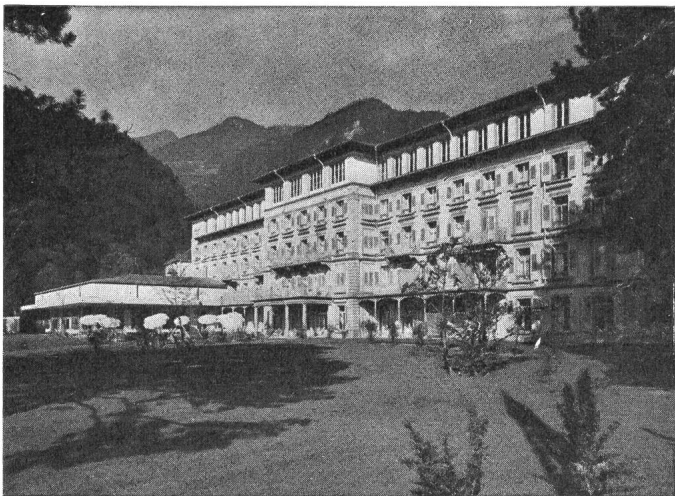

Grand Hotel «Quellenhof» Bad Ragaz. Hier heizt man angenehm und wirtschaftlich sämtliche Zimmer, Bäder, Hallen und Bäderkorridore mit Star Unity Elektro-Strahlungs-Heizung



Fraumünsterkirche Zürich. Nur dank des äußerst niedrigen Anschlußwertes des Star Unity Systems von nur zirka 170 kW wurde hier die Ausführung einer Elektro-Heizung möglich



Elektro-Heizungen





Zürich 7/58, Drusbergstraße 10, Schweiz
Fabrik in Au/ZH Telephon 051/95 64 67

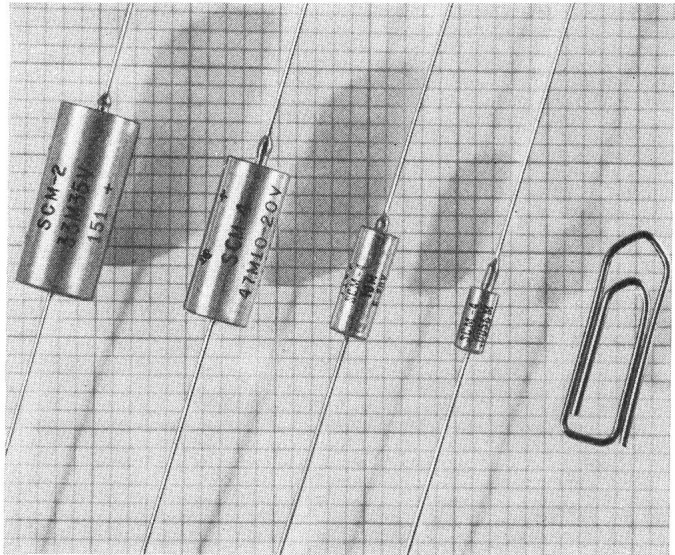

TEXAS INSTRUMENTS

Trocken- Tantal-Kondensatoren



-  **Hermetische Glasdurchführung**
-  **Höchste Schaltfestigkeit**
-  **Bis 1 V Gegenspannung dauernd**
-  **Temperaturbereich $-80^{\circ}\text{C} \dots + 125^{\circ}\text{C}$**

Ab Lager Zürich lieferbar:

Spannungen:	6	10	15	20	35	50V
Kapazitäten:	0,0047....		330 μF			
Toleranzen:	$\pm 20\%$	$\pm 10\%$	$\pm 5\%$			

-  **Mehrjährige Gross-Serienfertigung**
-  **Verlangen Sie Datenblatt und Preise**

TI-Zuverlässigkeit

FABRIMEX

Fabrimex AG Kirchenweg 5 Zürich 8 Tel. 051/47 06 70

Referenz- Stromquelle RCS 310

Das universelle Hilfsgerät für Ihr Labor:

- zur Erzeugung von Referenzspannungen
- zur Eichung von Messinstrumenten und Oszillographen
- zur Speisung von Messbrücken
- für Kompensationsmessungen

Die Referenzstromquelle RC 310 erzeugt einen konstanten Gleichstrom von $10.000 \text{ mA} \pm 0.05 \%$. Sie wird am Wechselstromnetz 220 V 50/60 Hz betrieben und zeichnet sich aus durch:

• hohen Innenwiderstand	10 M Ω
• geringen Temperaturkoeffizienten	$\pm 0,003 \%$ / °C
• grossen Arbeitsbereich: Ausgangsspannung	0...15 V
• gute Netzstabilisierung	$\pm 0.001 \%$ (200 V–240 V)
• geringen Leistungsbedarf	ca. 5 W (6.3 VA)
• handliche Abmessungen	162 x 105 x 50 mm
• moderne Bauform	

• vollständig transistorisierten Aufbau (ausschliesslich Si-Halbleiter)
Verlangen Sie bitte nähere Unterlagen.

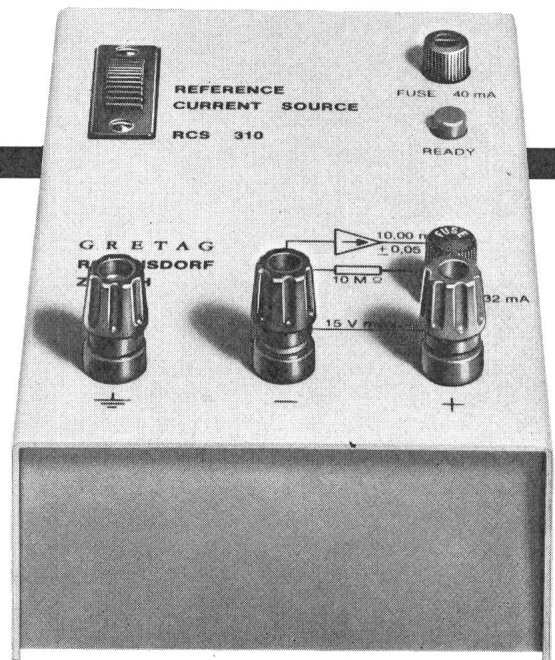

G R E T A G

Gretag, Aktiengesellschaft, Althardstrasse 70, 8105 Regensdorf
Telefon 051/94 67 71



Basel, 7.–11. Sept. Halle 22, Stand 124

Tours
automatiques
à décolleter

BECHLER
MOUTIER (SUISSE)

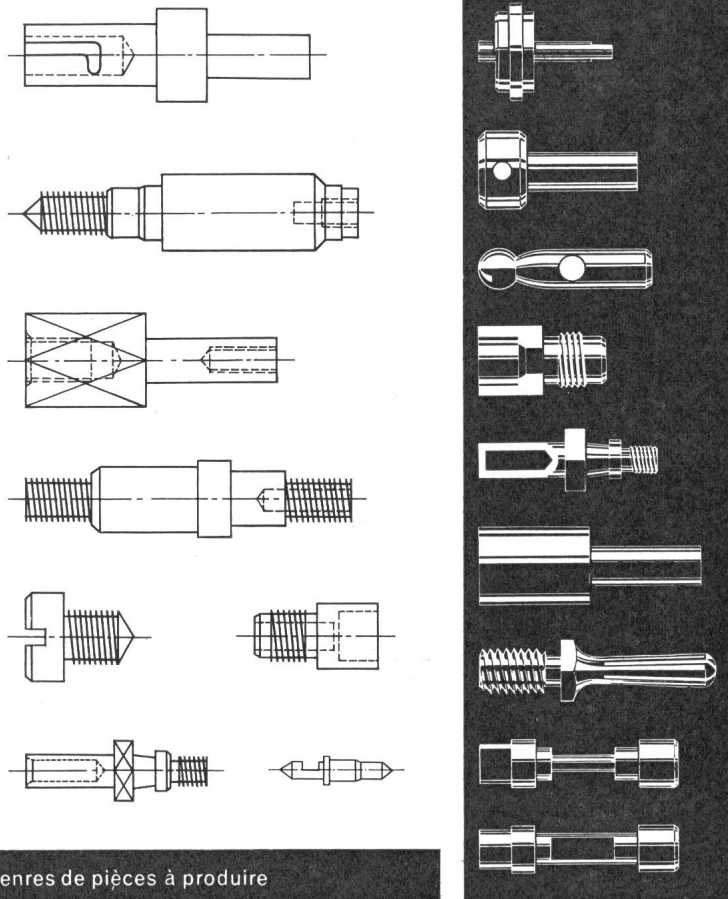
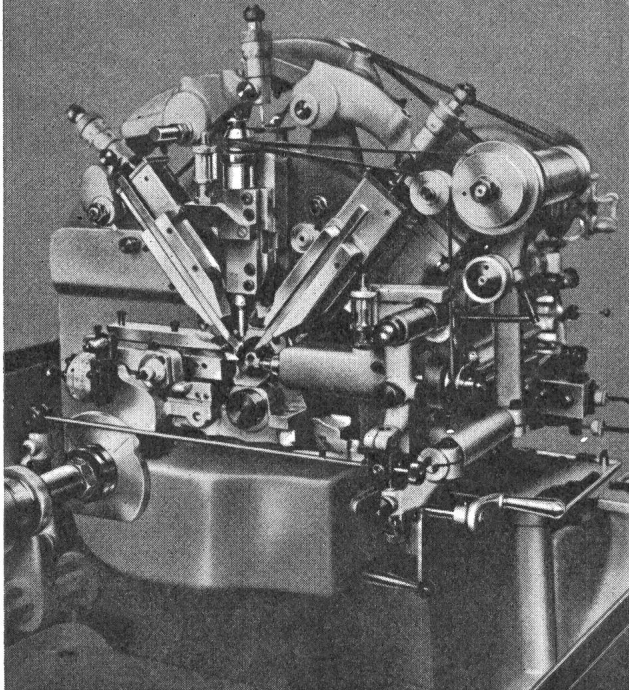

L'équipement de la machine peut être exactement adapté aux genres de pièces à produire

Woertz Steckerschiene



aus Hart-PVC
1 P+N+E 20A 250V

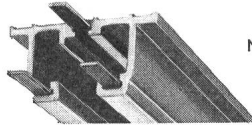

No 4601

(Kupferleiter nicht berührbar)

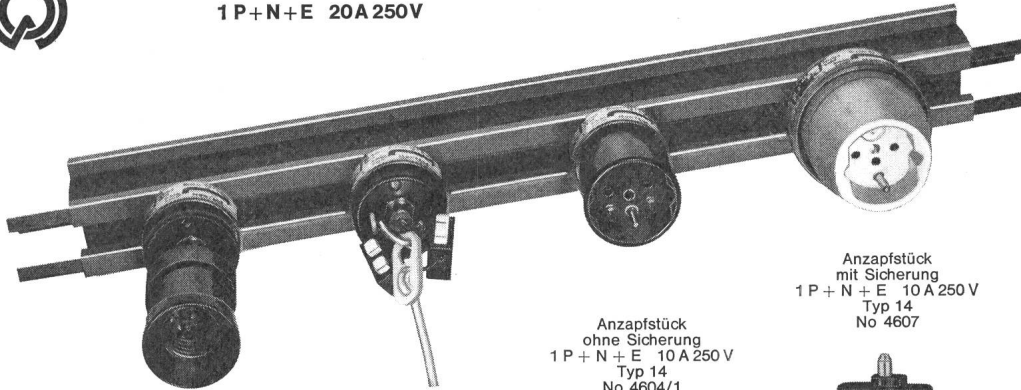

In- und ausl.
Pat. ang.

Anzapfstück
mit Rohrrippe
zum Anschliessen von
Lampenfassungen
No 4606

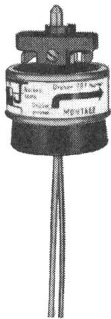

Anzapfstück
mit Haken
zum Aufhängen von
Beleuchtungskörpern
No 4605/1

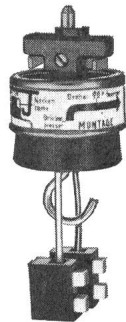

Anzapfstück
ohne Sicherung
1 P + N + E 10 A 250 V
Typ 14
No 4604/1



Anzapfstück
mit Sicherung
1 P + N + E 10 A 250 V
Typ 14
No 4607

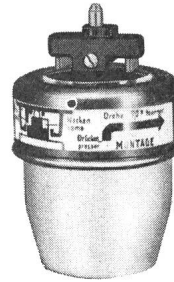

Oskar Woertz Basel
Fabrik elektrotechnischer Artikel

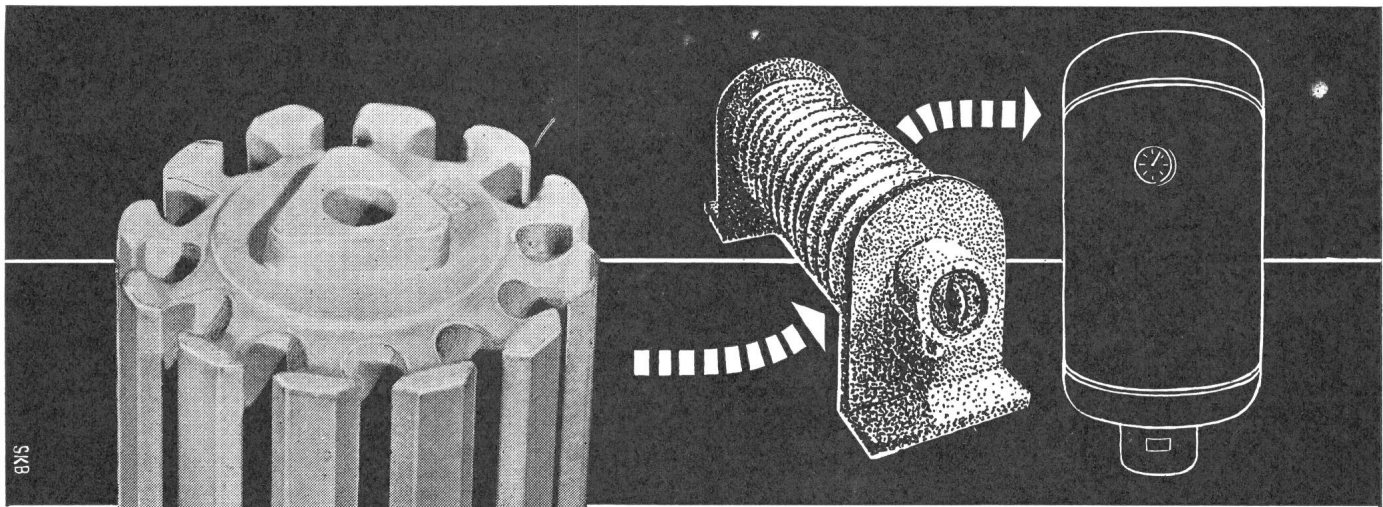

Keramische Isoliermaterialien für
die gesamte Elektro-Industrie aus
STEATIT, HARTPORZELLAN
sowie Spezialmassen für Heizkörperbau,
Hochfrequenztechnik etc.

KELIS AG. THAYNGEN / SH Tel (053) 6 72 54

FABRIK KERAMISCHER ELEKTRO-ISOLIERMATERIALIEN

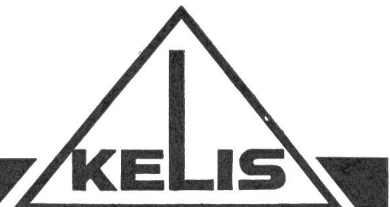

HART-PVC-PLATTEN im SCHALTTAFELBAU



Verwendung :

Deckplatten
Grundplatten
Trennwände

Vorteile:

leichte Bearbeitung mit
Schlagschere und Normalbohrer
saubere Schnittflächen
beim Bearbeiten geruchlos
schwer entflammbar, d. h. selbstlöschend
schlagfest
preisgünstig

Lagerformate :

1100 × 3000 × 1 – 10 mm,
Farbe grau

Verlangen Sie bitte unser Angebot

AGK Aktiengesellschaft für Kunststoffprodukte, 3752 Wimmis, Tel. 033/7 94 66

AEG

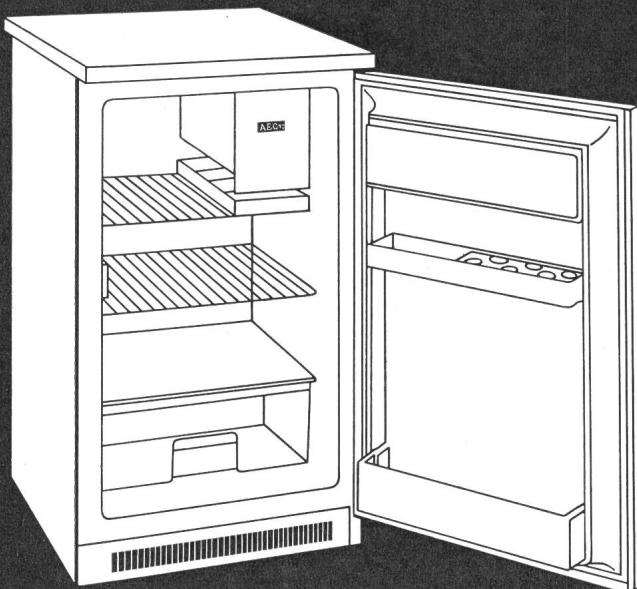

Santo 12

122 Liter Inhalt
nur 51½ cm breit
Fr. 398.-

Weitere formschöne Kühlschranksmodelle und
Tiefkühltruhen.

Zu diesem aussergewöhnlichen Preis erhalten Sie die weltbekannte AEG-Qualität und den zuverlässigen AEG-Service.

Verlangen Sie bitte Prospekte und technische Unterlagen beim Importeur
H. P. Koch AG, AEG-Haushaltsapparate, Dufourstr. 131, 8034 Zürich, Telefon 051 471520

HOCHSPANNUNGSLEITUNGEN BIS 380 000 VOLT TRANSFORMATORENSTATIONEN ORTSNETZE
KABELANLAGEN TELEFONLINIEN BAHN- UND TROLLEYBUSLEITUNGEN SCHWEBEBAHNEN

Gebrüder Rüttimann, Zug

AKTIENGESELLSCHAFT FÜR ELEKTRISCHE UNTERNEHMUNGEN

MAAG

Telephon-Zwischenverteiler

Abbildung Grösse II
Bestell-Nr. 3510/40 L

Putzbündige Montage
durch **verstellbaren
Frontrahmen**

Plastikseitenwände

leichte Bauart

Schnappschloss

Dieser Zwischenverteiler
wird ausgeführt in den
Grössen:
I, II, III, IV, 2 × IV,

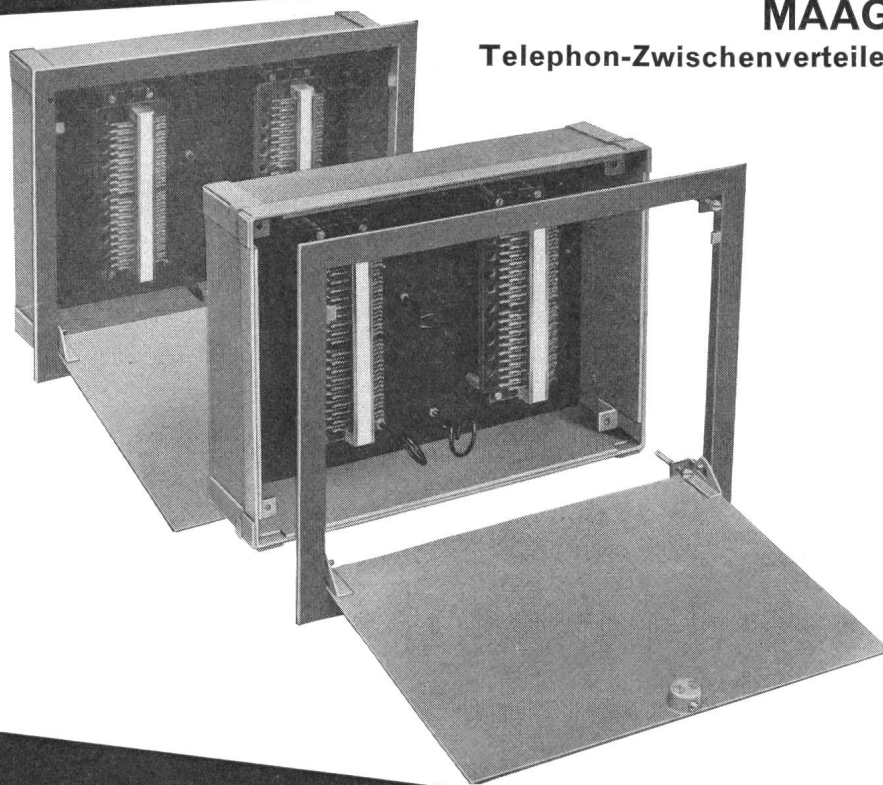

GOTTFRIED **MAAG**
FABRIK ELEKTR. APPARATE
ZÜRICH FRAUENFELD



Kandelaber für Strassen- und Platz- beleuchtung

Wir liefern aus unserer
Serienfabrikation: Peitschen-
und Bogenkandelaber, zwei- und
mehrmilige Platzkandelaber,
Ausleger und Abspannmaste.

Maste für Flutlicht- und
Sportplatzleuchten,
Fahnenmaste aus Stahlrohr.

Sämtliche Maste und Kandelaber
sind konisch rund oder
zylindrisch abgesetzt erhältlich.
Sie sind in eigener Verzinkerei
im Vollbad feuerverzinkt.
Referenzen aus der ganzen
Schweiz und dem Ausland
stehen zu Ihrer Verfügung.

Unser Fabrikationsprogramm
umfasst ferner:
Freileitungsmaste, Kabelschutz-
kanäle, Kabelbriden, Behälter-
und Apparatebau.

Referenzen, Offerten und
Beratung durch:

**SÄGESSER
WORB AG**

Kandelaberbau, Mastenbau,
Stahlbau, Metallbau,
Kabelschutzkanäle, Kabelbriden.
Eigenes Ingenieurbüro

Sägesser Worb AG
3076 Worb BE
031-67 26 25

M.

**Galvanik mit
Edelmetallen**

GALVATRONIC

**Silber Gold
Goldlegierungen
Rhodium Palladium**

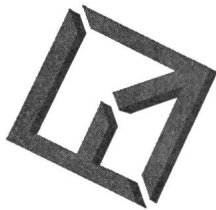

Werner Flühmann

8005 Zürich Heinrichstr. 216 051 42 40 64

**für Elektrotechnik
Nachrichtentechnik
Elektronik**

Freileitungsabzweigschalter 24 kV, 400 A

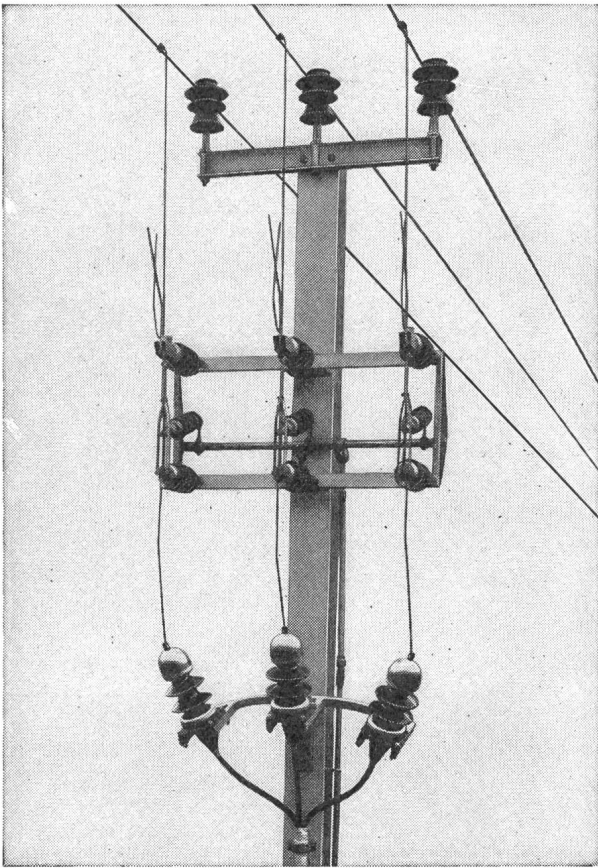

Sectionneur de dérivation 24 kV, 400 A

Alpha A.G. Nidau

(Biel) Telephone (032) 2 46 92

Kennen Sie den neuen

Freileitungsabzweigschalter

(siehe Abbildung) und den

Kabelanschlussstrenner?

(am Ende einer Freileitung)

Wir liefern dieselben und beraten Sie gerne.

Connaissez-vous le nouveau

sectionneur de dérivation

(voir figure) et le

sectionneur de câble?

(passage fin de ligne aérienne-câble)

Nous livrons ces appareils et vous conseillons volontiers.

Alpha S.A. Nidau

(Bienne) Téléphone (032) 2 46 92

OERLIKON-PAM

die neue stationäre Röhrenplatten-Batterie
in der Telefonzentrale

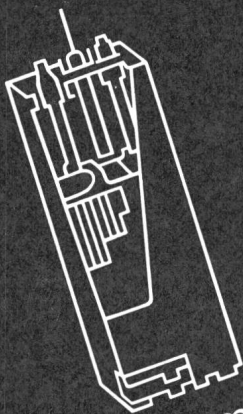

Accumulatoren-Fabrik Oerlikon Zürich 50

Wir senden Ihnen gerne Prospekte und technische Unterlagen



PRESS-
UND
SPRITZTEILE
AUS
ALLEN
KUNSTSTOFFEN
FÜR
JEDEN
VER-
WENDUNGS-
ZWECK

EIGENER
WERKZEUG-
BAU

OWO-PRESSWERK AG. MÜMLISWIL (SO) TEL. (062) 27781

Ultraschall



Die vielseitig
verwendbare
Reinigungsanlage
Typ COMBISET



ELEKTRO-APPARATEBAU

Walter Bertschinger AG

6000 LUZERN LINDENSTR. 15 TEL. 041 41 75 75

Beleuchtungs- messer

«MetruX»
Taschenformat

«Tavolux»
Skala 70 mm
(lt. Bild)

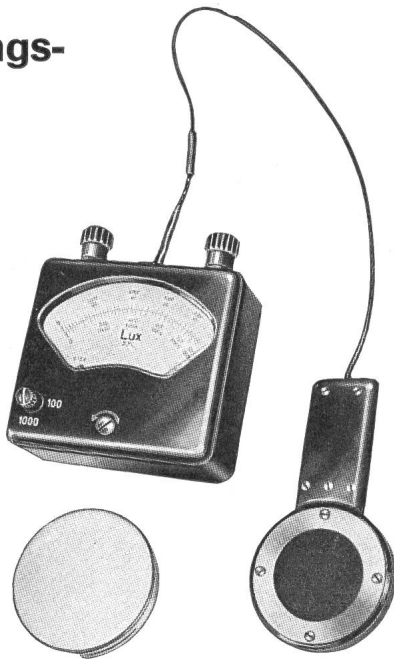

je mit 2 Bereichen: 100/1000, 300/3000, 500/5000
Lux mit oder ohne Augenkorrektionsfilter.
Hochempfindliche Luxmeter für Strassen-Be-
leuchtung usw. Aufsteck-Filter mit Faktor 1:10,
1:50 oder 1:100.

AG für Messapparate, Bern
Tel. (031) 45 38 66 Weissensteinstrasse 33

Transformatoren



Norm- und
Sonder-Trafo
zweck-
entsprechend
und zuverlässig
durch die
Spezialfirma

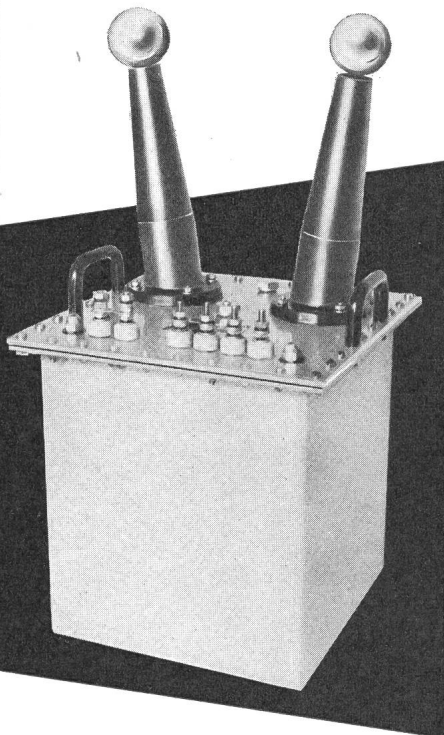

ES TRAF0

ERNST SCHLATTER AG
Dübendorf/ZH Tel. 051 85 73 00



LÄNGEN- MESSGERÄTE

für Drähte, Seile, Kabel usw.

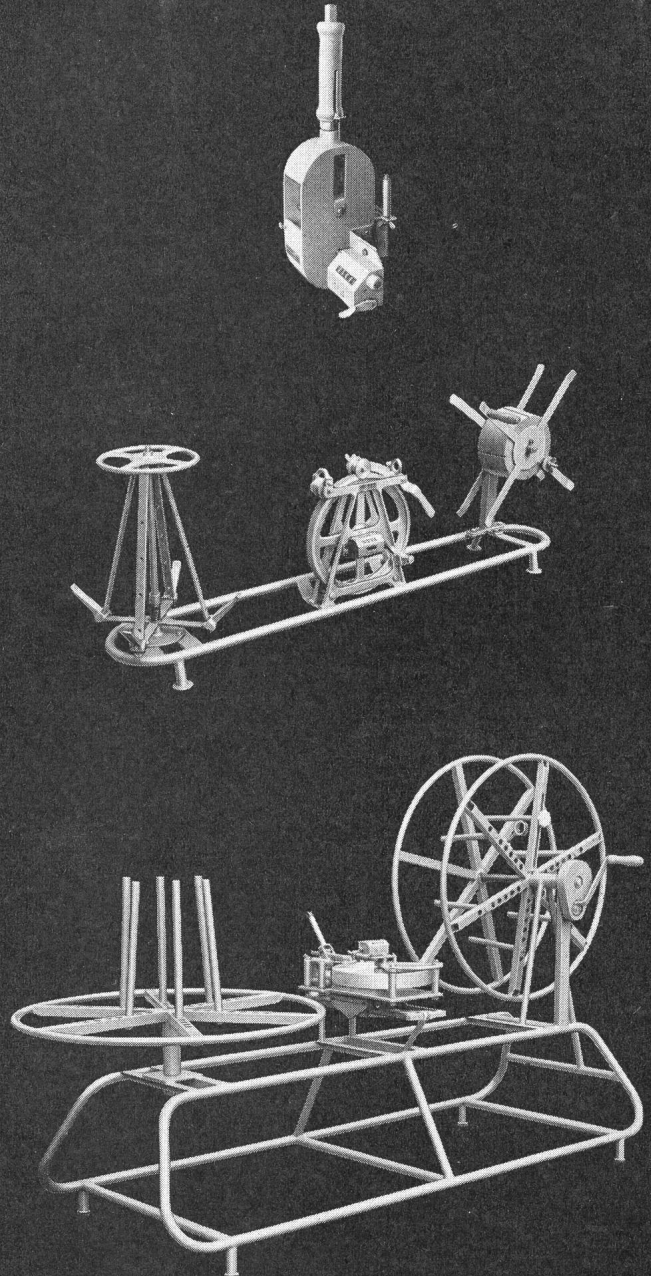

HERMANN LANZ AG
4853 MURGENTHAL AG
und die Grosshandels-Firmen

ATLAS

Fluoreszenzröhren
Vorschaltgeräte und Starter
Quecksilberdampf Lampen

Natriumdampf Lampen
Jod-Quarz Lampen und Leuchten
Foto- und Projektions Lampen

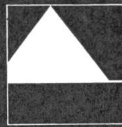

Fabrique de Lampes SA, 1701 Fribourg
Glühlampenfabrik AG, 1701 Freiburg
Tel. 037 24212

ATLAS
DOUBLE LIFE
20W
VIEL LANGE LEBEN
QUICK START

ATLAS
DOUBLE LIFE
20W
VIEL LANGE LEBEN
QUICK START



SICLI

FEUERLÖSCHER
FEUERFESTER ANSTRICH
BRANDVERHÜTUNG
FEUERLÖSCHMATERIAL
FEUERMELDER
AUTOMATISCHE LÖSCHANLAGEN

Fabrik und Administration
76, route des Acacias Tél. (022) 421818 Genève
Verkaufsbüro für die deutsche Schweiz
41, Klosbachstrasse Tel. (051) 47 22 20 Zürich 7

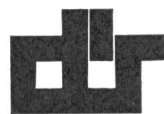

Transformatoren

mit SEV-Zeichen

Ein- und Dreiphasentrocken-
transformatoren für jeden
Verwendungszweck **bis 200 KVA**
Zündtransformatoren
Kreuzwickelspulen
Wickelarbeiten im Lohnauftrag
Reparaturen
Vakuuminprägung
Vakuumgiessanlage für **Epoxyd- und**
Polyesterharze

Moderner Maschinenpark
Erstklassiges Rohmaterial
Qualitätsarbeit
Kurze Lieferfrist

Dür- Transformatoren

Wehntalerstrasse 276
Postfach 8056 Zürich
Telefon (051) 48 52 25

Elektrische Grosskochherde, Kippkoch-
kessel, Bratpfannen, Brat- u. Backöfen,
Wärmeschränke und Bäckerelöfen.

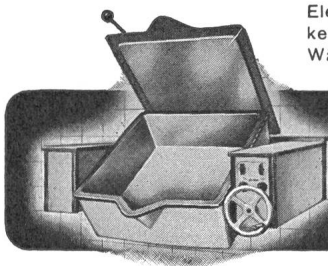

Locher

Oskar Locher AG, 8034 Zürich
Fabrik für elektr. Heiz- u. Kochapparate
Baurstrasse 14 Tel. 34 54 58

Übergangs-Stecker

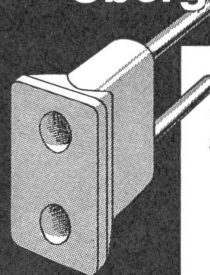

von Steckdosen Tip 12 und Tip 1 auf
Stecker mit 4,8 und 5 mm-Stiften

Nr. 4746 Bakelit weiss

Vom SEV geprüft und gutgeheissen



AG Jenny + Co. Glattbrugg ZH Tel. 051 83 62 22

CELLPACK

4

DUTCH- Elektroklebebänder

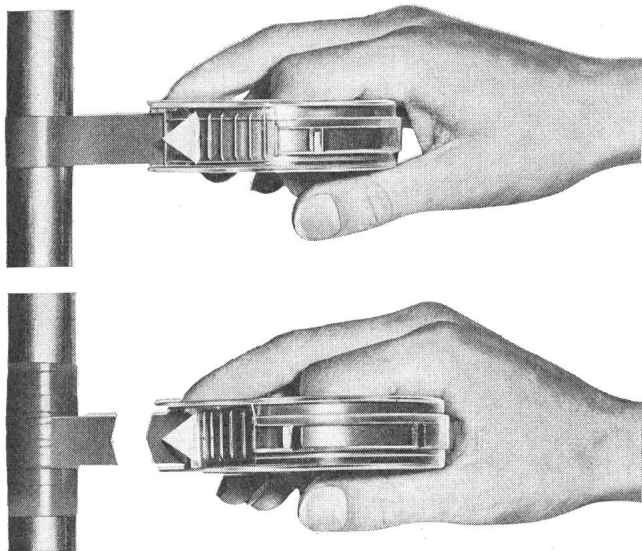

NEU:

DUTCH-Handabroller schneidet Plastik-Klebeband ohne Schere.
DUTCH-Plastik-Klebebänder für die Elektroindustrie sind in schwarz und 8 andern Farben erhältlich.
DUTCH-Elektroklebebänder sind in den Qualitäten: Plastik, Papier, Polyesterfilm, Glas-, Baumwoll-, Azetat-Gewebe und Laminationen lieferbar. Verkauf auch durch unsere Elektro-Grossisten.

Cellpack AG 5610 Wohlen
Telefon (057) 6 22 44

CELLPACK

PATEK PHILIPPE

elektronische
HAUPTUHREN
und
ZEITZENTRALEN
steuern
kontaktlos

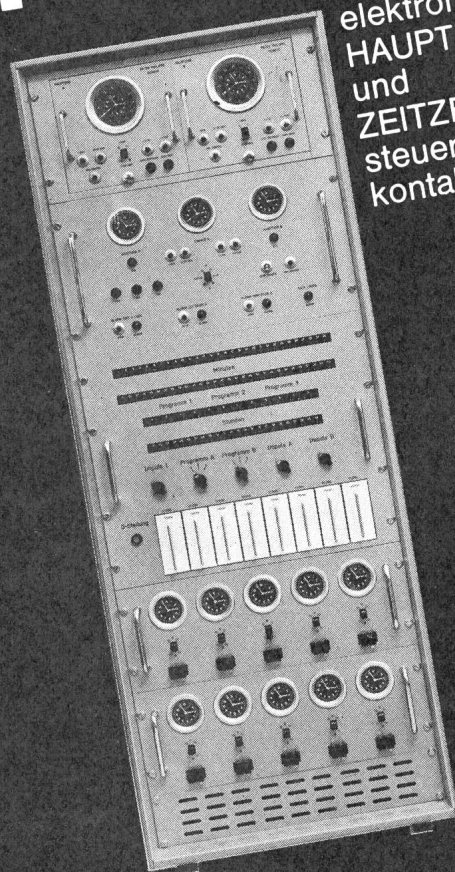

SICHER

alle Neben-
und Stempel-
uhren
Programmierungs-
und
Registrierungs-
geräte,
sowie die neuen
Solari
Springziffer-
uhren



PATEK PHILIPPE
Abt. Elektronik
41, rue du Rhône Genf
Tel. (022) 24 93 43

R&S

Industrie-Steckkontakte

3 P + E 250 A - 500 V

spritzwassersicher
für Stollenbau und
Industriebedarf**RAUSCHER & STOECKLIN AG, SISSACH**

Fabrik elektrischer Apparate und Transformatoren

Wandventilator Turbinette

Fr. 112.—

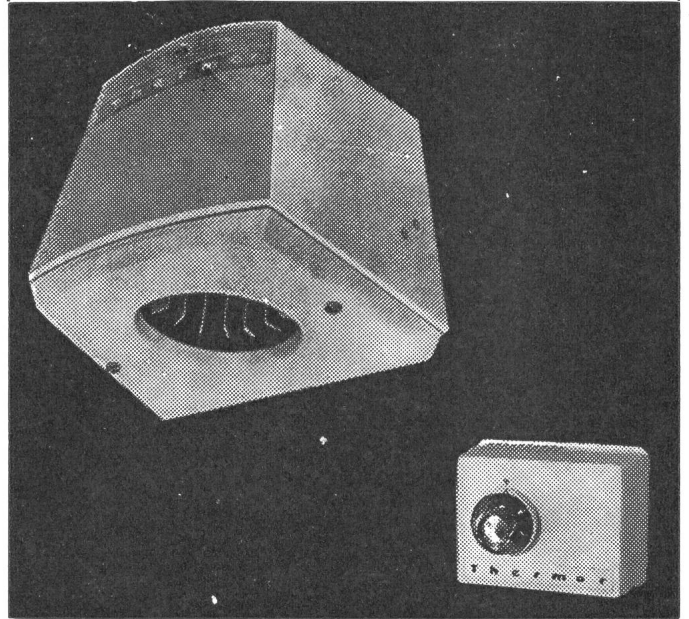
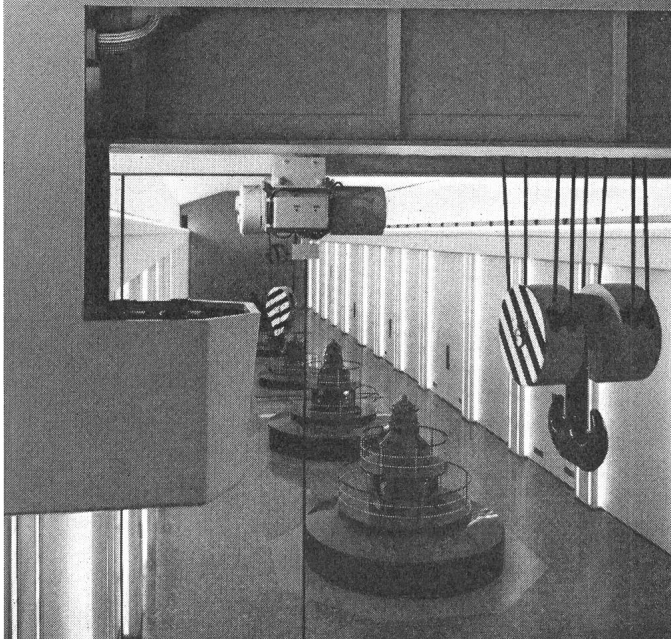
Unentbehrlich in jeder Küche. Installation erfolgt in den
Luftschacht, stillgelegte Kamine oder in die Aussenwand.
Das Gerät arbeitet horizontal oder vertikal.Luftförderung 10m³/min. Geschwindigkeitsregler Fr.38.—**Siemens Elektrizitätserzeugnisse AG Zürich**Krananlagen
Elektrozüge
Aufzüge
FahrtreppenSchindler-Aufzug-
und Uto-Kranfabrik AG
Zürich 9/48
Telefon 051 / 525310

Seit 1936

STABA

1 und 3 Phasen

Qualitätstransformatoren

bis 65 kVA

Kurzfristig lieferbar

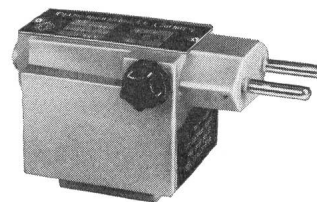
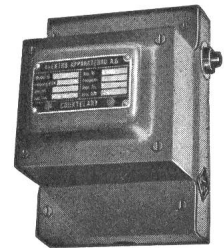
Stecker-Transfor-
mator nach SEV

Ab Lager:

Regeltransformatoren

ETA thermische und magnetische Auslöser

Infrarot-Strahler

Verlangen Sie bitte unseren Katalog Nr. 18

EAB**ELEKTRO-APPARATEBAU AG**

2608 Courtelary BE

Telefon (039) 4 92 55/56

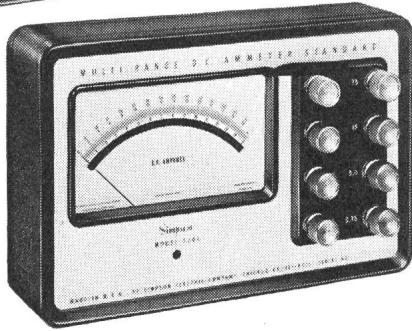
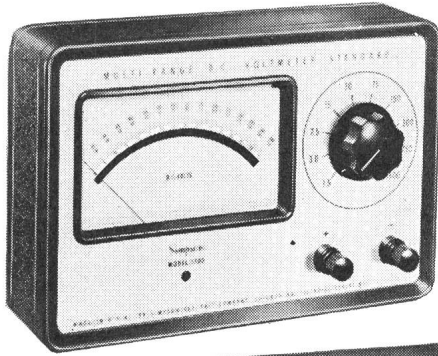

Simpson

Präzisions-Messgeräte

- * Genauigkeit: 0,5%
- * Skalalänge: 14 cm
- * Messwerk mit Kernmagnet und gefederter Edelsteinlagerung
- * Temperaturkompensiert

Modell 1700 0-1,5/3/7,5/15/30/75/150/300/750/1500 V=

Modell 1701 0-0,75/1,5/3/7,5/15/30/75 A=

Modell 1702 0-1,5/3/7,5/15/30/75/150/300/750/1500 mA=

Modell 1703 0-75/150/750/1500 μ A=

Modell 1704 0-30/75/150/750/1500 mV=

TELION  **elektronik**

Telion AG, Albisriederstr. 232, Zürich 47, Tel. 051 - 54 99 11



Wegen Einführung des Lochkarten-Verfahrens haben wir 183

EWB

National-Fakturiermaschinen

mit 18 Zählwerken (zu je 15 Stellen, gesplittet für Menge und Rechnungsbetrag) sowie einem Total-Zählwerk für Addition und Subtraktion sehr günstig abzugeben. P 218 Y

Die Maschinen sind fachgemäss gepflegt worden und gut erhalten. Sie eignen sich besonders für die Fakturierung des Elektrizitäts- und Gasverbrauches.

Anfragen sind erbeten an das
Elektrizitätswerk der Stadt Bern.
(Telephon 031 / 25 02 21.)

Sehr günstig zu verkaufen ab Lager praktisch neuer

Drehstrom-Wechselstrom-Umformer

inkl. Schaltschrank, Leistung 15 kVA. 178

Einwellenausführung, 1 synchronisierter Asynchron Motor 17,5 kW, 3×380 Volt, 50 Hertz, 1500 UpM mit 1 Einphasen-Wechselstrom-Synchron-Generator 15 kVA, 380 Volt, 50 Hertz, 1500 UpM.

NOVELECTRIC AG Zürich
Abt. Ind. Elektrotechnik, Postfach, 8022 Zürich
Telephon (051) 25 58 90.

Führender Elektrogrossist

sucht infolge bevorstehender Pensionierung eines langjährigen Mitarbeiters für den Besuch von Elektro-Installationsfirmen, Elektrizitätswerken und der Industrie in der Ostschweiz, best ausgewiesenen

Reise-Vertreter

Verlangt werden Initiative und Einsatzbereitschaft, sowie die Fähigkeit leichter Kontaktnahme, Aufgeschlossenheit im Verkehr mit der Kundschaft, praktische Verkaufserfahrung, Branchen- und Materialkenntnisse.

Es handelt sich um eine gut bezahlte, ausbaufähige Stelle mit Fixum, Provision, Spesen- und Autoentschädigung. Pensionsversicherung.

Offerten mit Lebenslauf, Photo, Zeugniskopien, Referenzen und Gehaltsansprüchen sind zu richten unter Chiffre B 180 Z an die Administration des Bulletin SEV, Postfach 229, 8021 Zürich.

dipl. Elektro- oder Maschinen-Ingenieure

(ETH oder EPUL)

Ingenieur-Techniker HTL dipl. Techniker

(Elektrotechnik)

finden bei uns abwechslungsreiche, ihrer Ausbildung entsprechende Aufgaben. 175

Unsere Abteilung ist mit der Entwicklung und Beschaffung des Armeematerials beauftragt und pflegt auf Gebieten modernster Technik regen Kontakt mit in- und ausländischen Industriefirmen und Forschungsinstituten. OFA 03.052.01 B

Bewerbungen oder Anfragen von Schweizerbürgern sind erbeten an die

KRIEGSTECHNISCHE ABTEILUNG,
Hallwylstrasse 4, 3000 Bern 6
(Telefon (031) 61 70 23)

International führende Beleuchtungsfirma sucht auf dem Platze
Bern einen gewandten und initiativen 177

Ingenieur HTL als Lichttechniker im Verkauf

Der Tätigkeitsbereich umfasst die Projektierung und den Verkauf von Beleuchtungsanlagen und die damit zusammenhängende Beratung der Kundschaft. Unsere Abnehmer sind Industrie, Handel, Gewerbe sowie Behörden. Neben der modernen Raumbeleuchtung (in Büros, Fabriken, Schulen, Spitälern, Ausstellungen usw.) gibt es praktisch keine Beleuchtungsprobleme, mit denen wir nicht zu tun hätten (z. B. Strassen, Tunnels, Bahnhöfe, Sportplätze, Flugplätze, Sehenswürdigkeiten, Reklame und vieles andere mehr). P 96 Z

Einen einsatzfreudigen Bewerber erwartet ein höchst vielseitiges und selbständiges Arbeitsgebiet. Die Tätigkeit verteilt sich auf je ungefähr zur Hälfte Innen- und Aussendienst und setzt einerseits eine gute technische Ausbildung und andererseits die Befähigung zu konstruktiven menschlichen Kontakten voraus.

Für einen ausgewiesenen Kandidaten besteht die Möglichkeit, sich in das Gebiet der neuzeitlichen Licht- und Beleuchtungstechnik einzuarbeiten.

Bewerbungen unter Beilage von Lebenslauf und Zeugnisabschriften sind erwünscht unter Chiffre 47442-42 an Publicitas, 8021 Zürich.



Wir suchen

179

Elektro-Ingenieur HTL

für Entwicklungsaufgaben auf dem Gebiet der Elektronik für Steuerungen, für Wechselrichter, transistorische Apparate und Schalttafeln.

Wir erwarten vom Bewerber gute theoretische Kenntnisse, Verantwortungsfreude, Sinn für Zusammenarbeit und Personalführung. P 348 Z

Wir bieten den Anforderungen angepasste Salarierung, 5-Tage-Woche und gute Sozialleistungen.

Rufen Sie uns an, oder schreiben Sie bitte an die Direktion der

Walter Bertschinger AG, Elektroapparatebau,
Lindenstrasse 15, 6000 Luzern, Telephon (041) 41 75 75.

Wir suchen einen erfahrenen

153

Konstruktions- und Entwicklungs-Ingenieur

als **Leiter** unserer Elektro-Apparate-Abteilung sowie für das Offertwesen und die Kundenberatung für elektrische Grossraumheizanlagen und dergleichen.

Einem Bewerber mit entsprechender Befähigung und Praxis stehen gute Entwicklungsmöglichkeiten offen.

Bewerber (Schweizer Bürger) sind gebeten, handgeschriebene Offerten mit Lebenslauf, Zeugniskopien und Photo, unter Angabe von Referenzen an die Direktion der P 64523 G

ACCUM AG, 8625 Gossau ZH,

zu richten.



Als Nachwuchs für leitende Stellen auf den Gebieten der Beschaffung, des Unterhalts und des Betriebes von Schienenfahrzeugen suchen wir einige

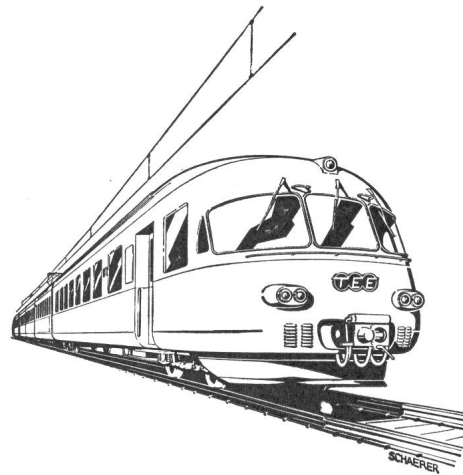

Elektro- oder Maschineningenieure

mit abgeschlossenem Hochschulstudium.

176

Jüngere Ingenieure schweizerischer Nationalität, die Freude an einem dynamischen Betrieb haben, finden eine interessante, abwechslungsreiche und vielseitige Tätigkeit mit guten Aufstiegsmöglichkeiten in einem angenehmen Arbeitsklima. Möglichkeit der gründlichen Erlernung der Landessprachen durch vorübergehende Beschäftigung in verschiedenen Sprachgebieten.

P 723 Y

Diensteintritt nach Übereinkunft. — Handschriftliche Anmeldung an

SCHWEIZERISCHE BUNDESBAHNEN
Abteilung für den
Zugförderungs- und Werkstättendienst
3000 Bern



Die Kreistelephondirektion Olten sucht

Ingenieur-Techniker HTL

(Fachrichtung: Elektro).

174

Wenn Sie Freude am Umgang mit Menschen haben, gerne in einem aufgeschlossenen Team mitarbeiten möchten und zudem die Verantwortung nicht scheuen, ein umfangreiches Arbeitsgebiet selbständig zu betreuen, dann sind Sie unser Mann.

Ihre Aufgaben wären:

Projektierung und Bau von Anlagen des Nachrichtenwesens. Führung der entsprechenden Verhandlungen mit Kunden und Behörden. Erledigung der damit zusammenhängenden Korrespondenz. Abnahmemessung der fertigen Anlagen bei unsern Abonnenten.

Wir bieten:

Gründliche Einführung in Ihr Arbeitsgebiet bei vollem Lohn. Selbständige und abwechslungsreiche Arbeit. Gutes Salär und vorzügliche Sozialleistungen. Neuzeitliche Ferienregelung.

Ihre Offerte richten Sie bitte an die **Kreistelephondirektion**
4600 Olten.

P 655-501 Y

Liste offener Stellen. Beachten: Sprechstunden der STS für Stellensuchende nur nachmittags. Anmeldebogen bei der STS.

- 137 Jüngerer, dipl. *Maschinen- oder Elektrotechniker*, mit Praxis, möglichst mit Kenntnissen der spanlosen Formung, an selbständiges Arbeiten gewöhnt, als Fabrikationsleiter einer Metallwarenfabrik. Eintritt nach Vereinbarung. Dauerstellung bei Eignung. Kleinere Fabrik in Stadt, Kanton Bern.
- 139 Dipl. *Fernmeldetechniker*, mit oder ohne Praxis für schaltungstechnische Entwicklungen auf dem Gebiete der Telephonie. Ferner *Konstrukteure und Zeichner* für Konstruktionen in der Elektrofeinmechanik und für die Anfertigung elektrischer Bauunterlagen. Eintritte nach Vereinbarung. Dauerstellungen bei Eignung. Fabrik der deutschen Schweiz.
- 143 *Jüngerer*, dipl. *Elektrotechniker*, Fachrichtung Elektronik, mit guten Kenntnissen der deutschen, englischen und französischen Sprache. Nach zirka 1jähriger Einarbeit in Zürich ist Verkaufstätigkeit verbunden mit technischer Beratung im Aussendienst für elektronische Bauteile in der Schweiz und im europäischen Ausland vorgesehen. Eintritt baldmöglichst. Wohnsitz Schweiz. European Headquarters in Zürich eines bedeutenden nordamerikanischen Unternehmens mit europäischen Fabriken.

Abgemeldete Stellen: 1964: 85—175; 1955: 79.

Die **Jungfraubahn** sucht für ihren Betrieb und zur Leitung der Depotwerkstätte Eigergletscher jüngeren, energischen
 OFA 03.945.03 B

Elektrotechniker

Verlangt wird: Gesunde, berggewohnte Natur, abgeschlossene Mechanikerlehrzeit, Diplom als Elektrotechniker und Praxis.
 Geboten wird: Beruflich sehr interessanter Posten mit Dienstwohnung in Eigergletscher.
 Bewerber belieben ihre Anmeldung mit Zeugnissen und Angabe der Gehaltsansprüche zu richten an

Direktion der Jungfraubahn in Interlaken. 181



sucht für baldigen Eintritt 182

**dipl. Elektroingenieur
 ETH oder EPUL**

mit einigen Jahren Praxis für die Projektierung und Ausführung von Kraftwerkanlagen, Schaltstationen und Starkstromleitungen, sowie

Elektrozeichner

mit guter Praxis im Zeichnen von Schemata und Dispositionsplänen. P 293 Q

Wir bieten interessante und vielseitige Tätigkeit in neuzeitlichem Betrieb, 5-Tage-Woche, zeitgemässe Salarierung, Pensionskasse.

Bewerbungen sind unter Beilage von Lebenslauf, Zeugniskopien und Photo erbeten an die Schweizerische Elektrizitäts- und Verkehrsgesellschaft (Suisselectra), Malzgasse 32, 4000 Basel 10.



Wir suchen einen 173

diplomierten Elektrotechniker

für Entwicklungsaufgaben und einen

diplomierten Elektrotechniker

als Assistent eines Betriebsleiters.

Bewerber, die sich für diese Aufgabe interessieren, wollen sich bitte wenden an die P 21995 On

**Geschäftsleitung der
 Schweizerischen Isola-Werke
 4226 Breitenbach bei Basel.**

Kabel

für Hoch- und Niederspannung

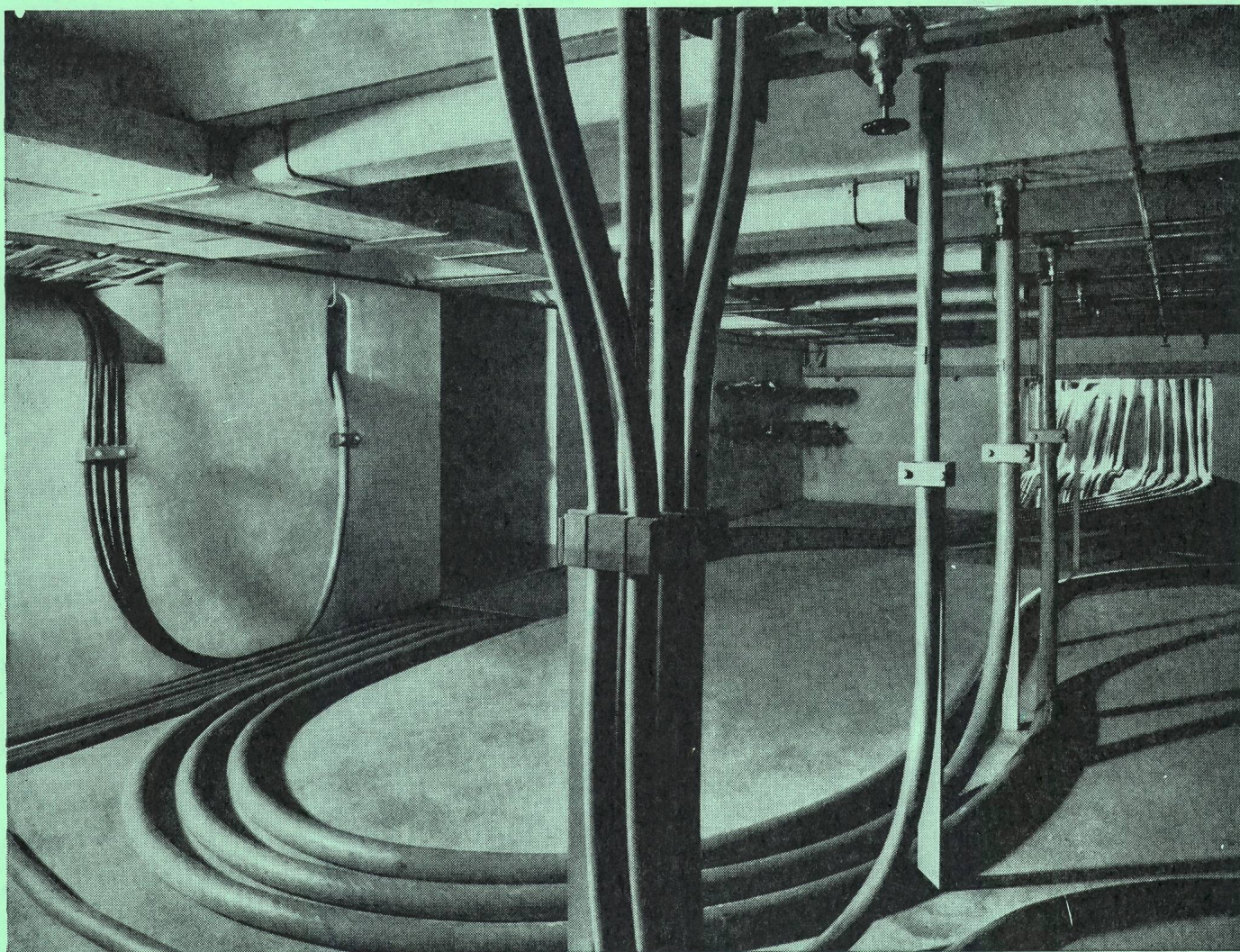

**Bleikabel
und Kunststoffkabel
für Stark-
und Schwachstrom
Armaturen
für sämtliche
Kabeltypen**



KABELWERKE BRUGG AG

Selen-Gleichrichtersätze Typ HC mit erhöhter Belastbarkeit

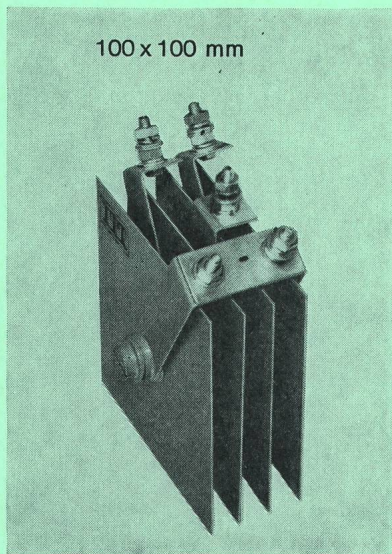

Belastung in Brückenschaltung / Sperrspannung pro Platte: 25 Volt

N-Platte: 5 A V-Platte: 8 A T-Platte: 12 A HC-Platte: 18 A

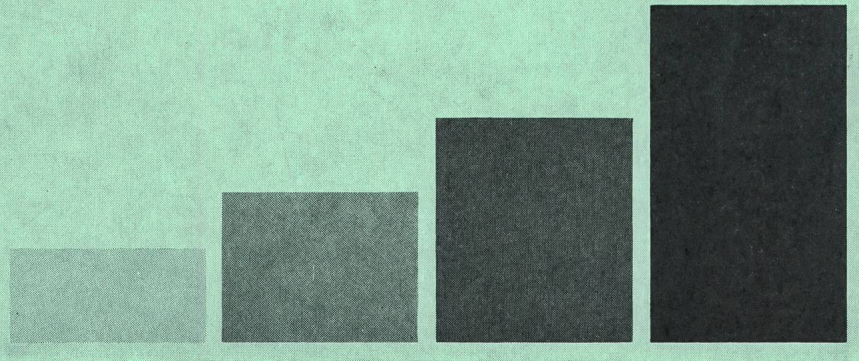

Die hervorragenden elektrischen Eigenschaften der HC-Platte beruhen auf einer verbesserten Sperrschichtbehandlung, die sich u. a. dahingehend auswirkt, dass eine Alterung in Durchlassrichtung praktisch nicht auftritt. Gleichzeitig konnte die thermische Stabilität der Sperrschicht erhöht werden. Die zulässige Stromdichte dieser Platte ist, abhängig von der Plattengrösse, bis ca. 60% höher als bei der bewährten T-Platte. Das bedeutet für den Anwender bei gleichem Belastungsstrom eine Verringerung des Einbauvolumens bis zu etwa 37% und zusätzlich eine grössere Wirtschaftlichkeit im Preis. Verlangen Sie bitte unser Datenblatt R 10/102/64d.

8004 Zürich
Zweierstrasse 35
Telefon 051 25 45 10

ITT

Standard