

**Zeitschrift:** Bulletin des Schweizerischen Elektrotechnischen Vereins :  
gemeinsames Publikationsorgan des Schweizerischen  
Elektrotechnischen Vereins (SEV) und des Verbandes Schweizerischer  
Elektrizitätswerke (VSE)

**Herausgeber:** Schweizerischer Elektrotechnischer Verein ; Verband Schweizerischer  
Elektrizitätswerke

**Band:** 56 (1965)

**Heft:** 15

## **Werbung**

### **Nutzungsbedingungen**

Die ETH-Bibliothek ist die Anbieterin der digitalisierten Zeitschriften. Sie besitzt keine Urheberrechte an den Zeitschriften und ist nicht verantwortlich für deren Inhalte. Die Rechte liegen in der Regel bei den Herausgebern beziehungsweise den externen Rechteinhabern. [Siehe Rechtliche Hinweise.](#)

### **Conditions d'utilisation**

L'ETH Library est le fournisseur des revues numérisées. Elle ne détient aucun droit d'auteur sur les revues et n'est pas responsable de leur contenu. En règle générale, les droits sont détenus par les éditeurs ou les détenteurs de droits externes. [Voir Informations légales.](#)

### **Terms of use**

The ETH Library is the provider of the digitised journals. It does not own any copyrights to the journals and is not responsible for their content. The rights usually lie with the publishers or the external rights holders. [See Legal notice.](#)

**Download PDF:** 03.12.2024

**ETH-Bibliothek Zürich, E-Periodica, <https://www.e-periodica.ch>**

## Zeitschriftenrundschau des SEV (43...45)

Die Literaturhinweise sind mit Dezimalindizes nach dem System des Institut International de Bibliographie Bruxelles versehen.

Siehe die einführenden Artikel im Bull. SEV 21(1930)2, 8 und 40(1949)20 sowie die Mitteilung in 52(1961)17.

Die verwendeten Abkürzungen sind im Zeitschriftenverzeichnis des SEV (Sonderdruck) erklärt.

Die hier aufgeführten Arbeiten können von den Mitgliedern des SEV aus der Bibliothek des SEV leihweise bezogen werden.

Bei Bestellungen sollen Titel, Verfasser und Zeitschrift mit Band und Nummer angegeben werden.

## 15 Elektrische Nachrichtentechnik Télécommunications

- 621.375.4.024  
G. Giralt et J. C. Martin: **Etude d'un amplificateur continu et à liaisons directes à bande passante élevée.** Rev. gén. Electronique 19(1965)219, S. 11...17, 13 Fig., 14 Ref.
- 621.375.9.029.6  
P. Deman: **L'amplification paramétrique, ses domaines d'application, ses possibilités de développement.** Onde électr. 45(1965)454, S. 69...73.
- 621.375.9.029.6  
W. Heinlein: **Aussteuerbereich, Verstimmung und Verzerrung parametrischer Verstärker mit Kapazitätsdioden.** Frequenz 19(1965)3, S. 80...88, 12 Fig., 4 Ref.
- 621.375.9.029.6 : 621.391.822  
P. Vuillaume: **Etude de la température de bruit et de la bande passante des amplificateurs paramétriques à diodes semiconductrices.** Onde électr. 45(1965)454, S. 74...79.
- 621.376  
F. Carassa, D. Ongaro and F. Rocca: **Optimum and Nearly-Optimum Performance of Phase-Lock Demodulators.** Alta Frequenza 34(1965)2, S. 121...130, 23 Fig., 2 Tab., 12 Ref.
- 621.376  
J. Besson, B. Philippeau: **Le Détecteur à antimoniture d'in-dium dans la bande de 0,1 à 10 mm (30 à 3000 GHz).** Onde électr. 45(1965)454, S. 107...115.
- 621.376.2  
J. Cayzac: **La modulation d'amplitude à porteuse supprimée dans les liaisons hertziennes à grande distance.** Onde électr. 45(1965)455, S. 179...194.
- 621.376.24  
Ph. Besslich und W. Burkhardtmaier: **Eigenschaften, Aufbereitungsverfahren und Demodulationsverzerrung des kompatiblen Einseitenbandsignals.** Telefonen Ztg. 37(1964)3/4, S. 260...275, 12 Fig., 14 Ref.
- 621.376.24  
E. Kettel: **Einseitenbandsignale und das Problem einer Einseitenbandmodulation, bei der die Nachricht in der Enveloppe liegt.** Telefonen-Ztg. 37(1964)3/4, S. 247...259, 10 Fig., 18 Ref.
- 621.376.24  
Th. J. van Kessel: **«Kompatible» Einseitenbandmodulation.** Philips techn. Rdsch. 25(1963/64)12, S. 431...439.
- 621.376.3  
**Frequency-Modulation Techniques.** Electro-Technology 75(1965)2, S. 69...76, 12 Fig., 30 Ref.
- 621.376.3  
R. R. Anderson and W. R. Bennett: **Differential Detection of Binary FM.** Bell Syst. techn. J. 44(1965)1, S. 111...159, 32 Fig., 5 Ref.
- 621.376.3  
Cormac P. Walsh: **Frequency-Modulation Principles.** Electro-Technology 75(1965)1, S. 53...66, 13 Fig., 13 Ref.
- 621.376.56  
Rudolf Kersten: **Das Quantisierungsgeräusch bei Pulscode-Modulation mit nicht exakt arbeitenden Codier- und Decodiereinrichtungen.** Arch. elektr. Übertrag. 19(1965)2, S. 112...118, 7 Ref.
- 621.376.56  
Earl F. Smith: **Minimum-Error Probabilities in Demodulation of Binary PCM Signals.** Trans. IEEE Space Electronics and Telemetry SET-10(1964)4, S. 135...143, 4 Fig., 8 Ref.
- 621.382.062  
W. Steinmaier: **Planar-Technologie und Festkörper-Schaltkreise.** Bull. SEV 56(1965)4, S. 119...123, 20 Fig.
- 621.382.2 : 621.314.632  
M. Dayal: **Rectifier Diode Operation at Kilocycle Frequencies.** Mullard techn. Commun. 8(1964)73, S. 66...77, 25 Fig., 1 Tab., 7 Ref.
- 621.382.232  
B. Pellegrini: **Misura della capacità dei diodi tunnel nella regione a resistenza negativa.** Alta Frequenza 34(1965)1, S. 37...48, 33 Fig., 10 Ref.
- 621.382.232 : 621.317  
J. B. Dance: **Tunnel Diode Measurements. Simple Methods for Checking Characteristics of Lower Speed Devices.** Wirel. Wld. 71(1965)3, S. 108...112, 14 Fig., 4 Ref.
- 621.382.233.012.6  
Jürgen Rumberg: **Über die dynamischen Eigenschaften von Thyristoren.** ETZ-A 86(1965)8, S. 226...230, 10 Fig., 5 Ref.
- 621.382.3  
H. Becke, D. Flatley and D. Stolnitz: **Double Diffused Gallium Arsenide Transistors.** Solid-State Electronics 8(1965)3, S. 255...265, 12 Fig., 3 Tab., 15 Ref.
- 621.382.3  
H. J. Roberts and F. J. Hyde: **Transistor Operation in the «Transit Time» Region.** Internat. J. Electronics 18(1965)3, S. 201...218, 16 Fig., 14 Ref.
- 621.382.3  
Arthur H. Seidmann: **The Evolving Transistor.** Electronics Wld. 73(1965)3, S. 30...33 + 82, 7 Fig., 1 Tab.
- 621.382.3  
Fritz Weitsch: **Zur Theorie des zweiten Durchbruchs bei Transistoren.** Arch. elektr. Übertrag. 19(1965)1, S. 27...42, 12 Fig., 59 Ref.
- 621.382.3 : 537.212  
Vasil Uzunoglu and Marvin H. White: **Electric Fields in Transistors.** Solid State Technology 8(1965)2, S. 12...17, 11 Fig., 1 Tab., 13 Ref.
- 621.382.3 : 537.529  
O. A. Kossov and V. V. Tsokanov: **Electrical and Thermal Breakdown of Large Transistors.** Electr. Techn. USSR 2(1964)4/6, S. 240...258, 7 Fig., 13 Ref.
- 621.382.3 : 621.3.032.273  
S. S. Perlman and D. L. Feucht: **Abrupt Heterojunction Emitters for Transistors.** Internat. J. Electronics 18(1965)2, S. 159...163, 2 Fig., 4 Ref.
- 621.382.3 : 621.38.019.3  
M. J. O. Strutt: **Comparative Reliability Tests of Silicon Low Power LF-Transistors of European, Japanese and U. S. Manufacture.** Scientia electr. 11(1965)1, S. 1...21, 14 Fig., 7 Tab., 4 Ref.
- 621.382.323  
Hans J. Wilhelmy: **Feldeffekt-Transistoren. Halbleiter-Bau-elemente mit röhrenähnlichen Eigenschaften.** Funkschau 37(1965)4, S. 79...82, 6 Fig., 2 Tab., 4 Ref.

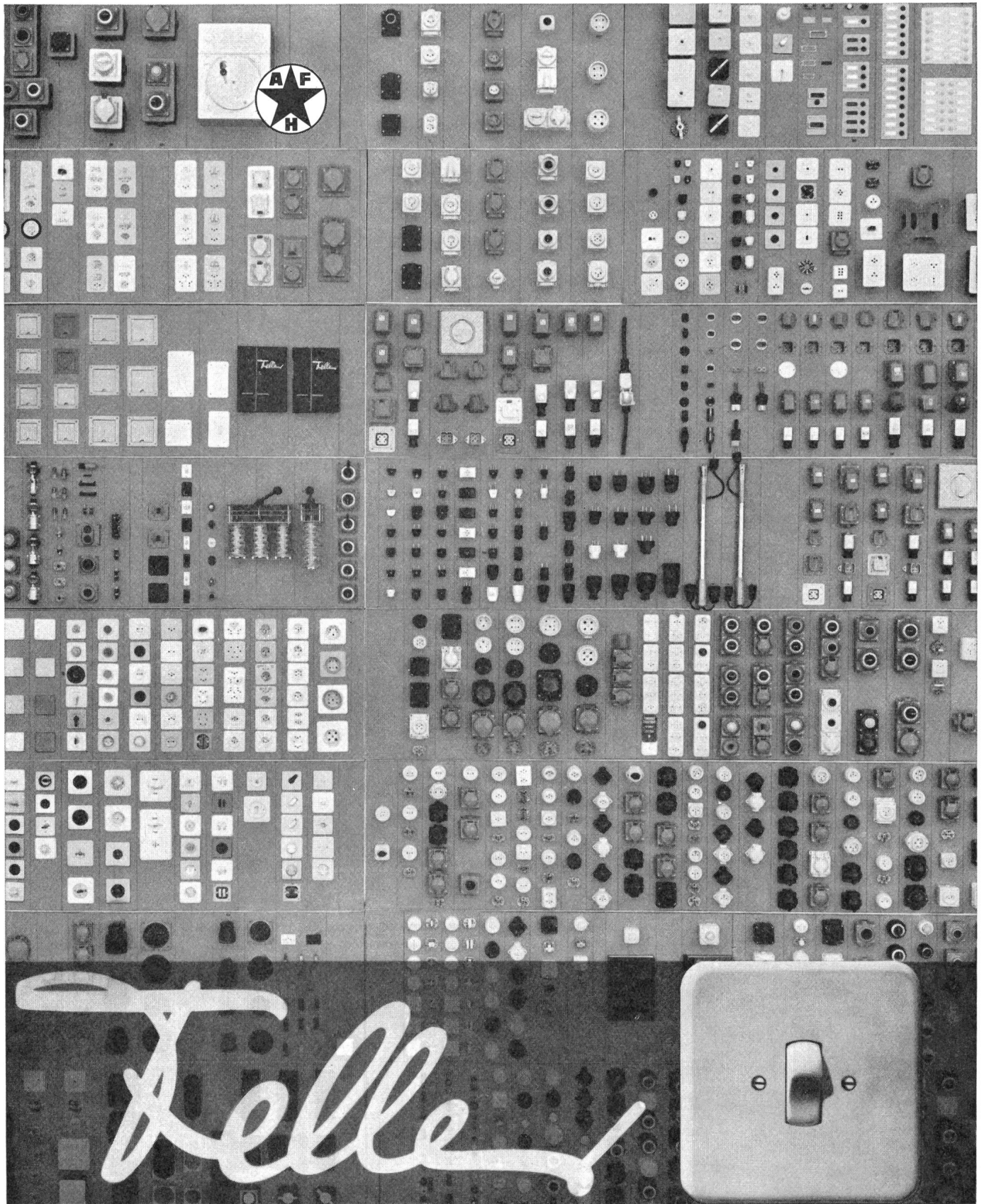

Adolf Feller AG Horgen  
 Fabrik elektrischer  
 Apparate  
 Telefon 051 82 1611

Feller hat sich auf ein eng begrenztes Fabrikationsgebiet spezialisiert: Schalter, Steckdosen, Stecker, Signallampen und Druckkontakte sind die wesentlichen Teile dieses Programms. Innerhalb dieser selbstgewählten Grenzen aber führt Feller ein stark differenziertes Sortiment mit Apparaten für Aufputz und Unterputz, zum Einbau in Schalttafeln, Maschinen, Apparate und Beleuchtungskörper. Mit rund 10 000 serienmässig fabrizierten Typen ist es das umfassendste Sortiment seiner Art in der Schweiz.

- 621.382.323  
C. Jund: **Theoretical Characteristics of Insulated Gate Field Effect Devices**. Solid-State Electronics 8(1965)4, S. 375...379, 5 Fig., 1 Tab., 8 Ref.
- 621.382.323  
F. N. Trofimenkoff, R. D. Silverthorn and R. S. C. Cobbold: **Theory and Application of the Field-Effect Transistor. High-Frequency Properties**. Proc. IEE 112(1965)4, S. 681...688, 10 Fig., 8 Ref.
- 621.382.333  
M. N. S. Swamy: **Transistor Parameters in the Avalanche Mode**. Radio and Electronic Engr. 29(1965)1, S. 27...32, 10 Fig., 12 Ref.
- 621.382.333  
Ph. Monier: **Contribution à l'étude d'une structure p-n-p en régime de perçage en vue d'applications en hyperfréquences**. Ann. Radioélectr. 19(1964)78, S. 321...354, 45 Fig.
- 621.382.333.3  
H. C. Nathanson: **A High Field Triode**. Solid-State Electronics 8(1965)4, S. 349...363, 12 Fig., 15 Ref.
- 621.382.333.3  
S. R. Hofstein and G. Warfield: **The Insulated Gate Tunnel Junction Triode**. Trans. IEEE Electron Devices ED-12(1965)2, S. 66...67, 20 Fig., 12 Ref.
- 621.382.4  
J. Lindmayer and W. North: **The Inductive Effect in Transistors**. Solid-State Electronics 8(1965)4, S. 409...415, 5 Fig., 11 Ref.
- 621.385.623.5  
T. M. Jackson, A. D. Brisbane and E. A. Ash: **High Power Reflex Klystrons for Millimeter Wavelengths**. Microwave J. 7(1964)12, S. 43...44, 9 Fig., 4 Tab., 8 Ref.
- 621.385.624 : 621.391.822  
R. Juillerat: **Spectre de bruit des oscillateurs hyperfréquence. Application à deux types de klystrons, bande Ka**. Onde élect. 45(1965)454, S. 101...106.
- 621.385.624 : 534.012  
L. Oertel: **Ausbreitung und Entstehen von Dichte- und Stosswellen längs zylindrischer Elektronenstrahlen bei Berücksichtigung der Raumladungskräfte**. Telefunken Ztg. 37(1964)3/4, S. 308...318, 9 Fig., 3 Tab., 10 Ref.
- 621.385.644 : 621.3.032.22  
Yoshitaka Ikeda and Charles Süsskind: **Anode Structures for Cold-Cathode High Power Magnetrons**. Radio and Electronic Engr. 29(1965)2, S. 93...99, 15 Fig., 1 Tab., 7 Ref.
- 621.391 : 53.083.7 : 621.396.44  
G. Fontanellaz: **Transmissione dei dati sulla rete pubblica di telecomunicazioni**. Techn. Mitt. PTT 43(1965)2, S. 55...60, 1 Fig.
- 621.391.812 : 53.072  
D. Beck and J. A. Betts: **Fading Machine for the Simulation of the Ionosphere**. Electronic Engng. 37(1965)444, S. 74...79, 4 Fig., 6 Ref.
- 621.391.812.3  
D. D. Crombie: **Periodic Fading of VLF Signals Received over Long Path during Sunrise and Sunset**. J. Res. Nat. Bur. Stand. Radio Science 68D(1964)1, S. 27...34, 6 Fig., 1 Tab., 9 Ref.
- 621.391.812.3 : 621.391.822  
R. Esposito: **On some First-order Statistics of Fading Signals in Noise**. Internat. J. Electronics 18(1965)2, S. 101...113, 2 Fig., 10 Ref.
- 621.391.812.622  
F. K. Steele and C. J. Chilton: **Measurement of the Phase Velocity of VLF Propagation in the Earth-Ionospheric Waveguide**. J. Res. Nat. Bur. Stand. Radio Science 68D(1964)12, S. 1269...1273, 5 Fig., 9 Ref.
- 621.391.812.624  
L. Fehlhaber und J. Grosskopf: **Untersuchung der Brechzahlstruktur der turbulenter Troposphäre bei Scatterausbreitung**. NTZ 18(1965)2, S. 63...70, 7 Fig., 5 Tab., 6 Ref.
- 621.391.812.624  
M. Schilder: **Statische Methode zur Analyse des Langzeitverhaltens der troposphärischen Überhorizontdämpfung**. Elektr. Nachr.-wesen. 40(1965)1, S. 88...99, 1 Fig., 10 Tab., 9 Ref.
- 621.391.812.624 : 551.510.62  
Lucien Boithias et Pierre Misme: **Limites d'utilisation de l'incide de réfraction au sol**. Ann. Télécommun. 19(1964)11-12, S. 241...244, 4 Fig., 2 Ref.
- 621.391.812.63  
Leslie A. Berry: **Wave Hop Theory of Long Distance Propagation of Low-Frequency Radio Waves**. J. Res. Nat. Bur. Stand. Radio Science 68D(1964)12, S. 1275...1284, 9 Fig., 22 Ref.
- 621.391.812.63  
C. C. McCue and D. F. Fyfe: **Transequatorial Propagation: Task Bridger Introductory Review**. Proc. IREE Australia 26(1965)1, S. 1...10, 2 Fig., 2 Tab., 89 Ref.
- 621.391.812.63  
Donald H. Menzel: **Some Problems of Ionospheric Non-linearities**. J. Res. Nat. Bur. Stand. Radio Science 69D(1965)1, S. 1...7, 6 Ref.
- 621.391.812.63  
Gerhard Rose: **Über die Bestimmung der D-Schicht-Absorption für eine 2000 km lange Meßstrecke und deren Endpunkte**. Arch. elektr. Übertrag. 19(1965)2, S. 103...111, 10 Fig., 10 Ref.
- 621.391.812.63  
H. Schwentek: **Über die Eigenschaften regulärer Tagesgänge der Absorption in der Ionosphäre**. NTZ 18(1965)2, S. 95...98, 8 Fig., 2 Tab., 5 Ref.
- 621.391.812.63 : 621.3.029.4  
J. Ralph Johler: **Concerning Limitations and Further Corrections to Geometric-Optical Theory for LF, VLF Propagation between the Ionosphere and the Ground**. J. Res. Nat. Bur. Stand. Radio Science 68D(1964)1, S. 67...78, 5 Fig., 1 Tab., 15 Ref.
- 621.391.812.7  
M. Mancianti, G. Marchetti: **Measurement of Some Characteristic Parameters of A. M. Ionospheric Waves**. Alta Frequenza 34(1965)2, S. 144...147, 6 Fig.
- 621.391.82 : 621.395.7  
E. Zwicker und E. Terhardt: **Über die Störwirkung von Impulsfolgen beim Telefonieren**. NTZ 18(1965)2, S. 80...90, 18 Fig., 1 Tab., 10 Ref.
- 621.391.822  
Jim Kyle: **Elimination Impulse Noise**. Electronic Wld. 73(1965)3, S. 36...38, 4 Fig.
- 621.391.822 : 621.375.4  
H. J. Frizlen: **Rauschen gegengekoppelter Transistorverstärker**. NTZ 18(1965)3 S. 145...153, 20 Fig., 4 Tab., 11 Ref.
- 621.391.822 : 621.376.2  
C. Ducot: **Le bruit d'incohérence en modulation d'amplitude**. Onde élect. 45(1965)454, S. 131...138.
- 621.391.822 : 621.382.2  
D. Keiler: **Rauschen von Dioden**. Nachrichtentechnik 15(1965)4, S. 138...143, 14 Fig., 2 Tab., 13 Ref.
- 621.391.822 : 621.395  
J. H. Fennick: **A Report on Some Characteristics on Impulse Noise in Telephone Communication**. Trans. IEEE Communication and Electronics 83(1964)75, S. 700...705, 6 Fig., 5 Ref.
- 621.391.822 : 621.396.62  
J. le Mezec: **Le bruit dans les récepteurs pour les gammes hyperfréquences, infrarouge et visibles**. Onde élect. 45(1965)454, S. 7...14.

# AGRO-Universal-Kabelverschraubungen

Jedem Zweck angepasst und den höchsten Anforderungen gewachsen. Absolutes Festklemmen und Abdichten garantiert. Universaler Klemmbereich bei den Kabeldurchführungen. Formschön.

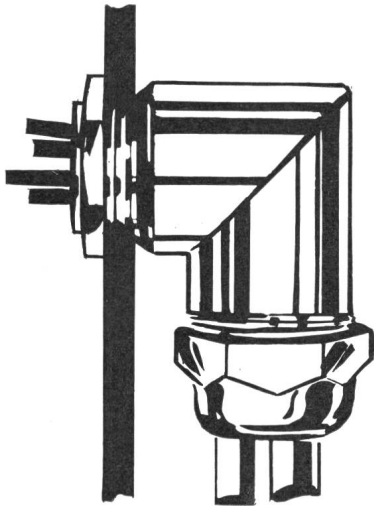
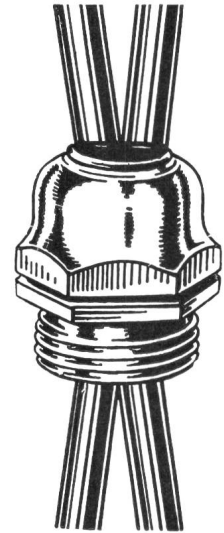

**Ausführungen:**  
In allen Grössen. Messing vernickelt. Pg 11 und Pg 16 auch in säurebeständigem Kunststoff weiss. Beachten Sie auch unsere Steck-Typen.

AGRO-Verschraubungen aller Art haben sich in der Praxis glänzend bewährt. DUPLO-Kabelverschraubungen zum Dichten von zwei, drei oder vier getrennten Leitern.

Elektrotechnische Fabrik  
Telephon 064 47 21 61 / 47 21 62



# OERLIKON-PAM

die neue stationäre Röhrenplatten-Batterie  
im Operationssaal

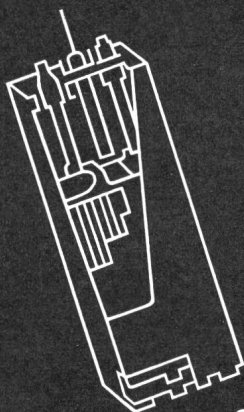

Accumulatoren-Fabrik Oerlikon Zürich 50

Wir senden Ihnen gerne Prospekte und technische Unterlagen

- 621.391.822 : 621.396.946 : 629.783  
J. P. Houssin: **Les sources de bruit dans les récepteurs de télécommunications par satellites.** Onde électr. 45(1965)454, S. 15...20.
- 621.391.822.08  
M. Ruppli: **La mesure des faibles températures de bruit.** Onde électr. 45(1965)454, S. 21...28.
- 621.391.823  
Walter Kremmel: **Beeinflussung von Fernmeldestromkreisen, Rundfunk- und Fernseh Rundfunkempfängern sowie sonstigen elektroakustischen Geräten durch Tonfrequenzrundsteueranlagen.** ÖZE 18(1965)3, S. 94...98, 2 Fig.
- 621.391.826 : 621.3.092  
Richard G. Gould: **Echo Suppression and Time Delay, a Subjective Evaluation.** Trans. IEEE Communication Techniques COM-12(1964)3, S. 74...82, 3 Fig., 5 Tab., 17 Ref.
- 621.391.832.4 : 621.376.2  
J. Schwant: **Experimentelle Untersuchung der Signalverzerrung und des Temperaturverhaltens am Ringmodulator bei selektiven Abschlüssen.** Frequenz 19(1965)1, S. 8...14, 10 Fig., 9 Ref.
- 621.391.883.2 : 621.383  
F. Desvignes: **Rapport signal/bruit des détecteurs photoélectriques.** Onde électr. 45(1965)454, S. 116...121.
- 621.394 : 621.396  
L. Monachesi: **VLF High-Speed Radio-Telegraph Transmission.** Alta Frequenza 34(1965)2, S. 131...143, 17 Fig., 12 Ref.
- 621.394.147.2  
Jessie McWilliams: **The Structure and Properties of Binary Cyclic Alphabets.** Bell. Syst. techn. J. 44(1965)2, S. 303...332, 5 Tab., 7 Ref.
- 621.394.147.3  
H. D. Lüke: **Orthogonale Signalalphabete zur digitalen Nachrichtenübertragung.** NTZ 18(1965)3, S. 158...164, 16 Fig., 6 Ref.
- 621.394.76  
Rudolf Binder: **Fernschreibvermittlungstechnik.** Albiswerk-Ber. 16(1964)2, S. 67...71, 4 Fig.
- 621.395.121  
Heinz Schwärtzel: **Die verkehrsabhängige Regelsteuerung für Leitweglenkung in Fernsprechnetzen.** Arch. elektr. Übertrag. 19(1965)3, S. 150...154, 6 Fig., 4 Ref.
- 621.395.121 : 519.27  
C. E. Theobald and D. W. C. Shen: **Queues in Multichannel Systems Remotely Controlled via a Common Communication Link.** Trans. IEEE Communication Techniques COM-12(1964)3, S. 41...48, 1 Fig., 3 Ref.
- 621.395.2  
W. Adenstedt und S. Ultin: **AKD 741, eine Nebenstellung für 50 Anschlüsse.** Ericsson Rev. 41(1964)3, S. 106...115.
- 621.395.2  
E. Kemmermann: **Sprechanlagen für Gewerbe und Industrie.** Electro-Rev. 57(1965)9, S. 412...418, 7 Fig.
- 621.395.24 : 658.512  
G. Hatton and T. E. Pattenmore: **Application of Program Evaluation and Review Techniques to P. A. B. X. Installation.** Post. Office electr. Engrs. J. 57(1964)3, S. 193...197 + 57(1965)4, S. 269...275.
- 621.395.25  
J. S. Young: **A Centrex System for Areas Served by Independent Telephone Companies.** Trans. IEEE Communication and Electronics 83(1964)75, S. 692...695, 4 Fig.
- 621.395.25 : 621.395.345  
B. Brightman: **An Electronic 2-Wire Private Branche Exchange.** Trans. IEEE Communication and Electronics 83(1964)75, S. 680...684, 6 Fig., 5 Ref.
- 621.395.34  
J. Doquesne et M. Rozier: **Un réseau de connexion pour central téléphonique électronique.** Onde électr. 45(1965)455, S. 195...211.
- 621.395.344  
E. A. Ericson: **Entwicklung des Codeschaltersystems.** Ericsson Rev. 41(1964)3, S. 76...79.
- 621.395.344.6  
John G. van Bosse: **Traffic Calculations in Link Systems.** Automat. electr. techn. J. 9(1965)5, S. 188...195, 7 Fig.
- 621.395.344.6 : 621.395.97  
T. P. Miller and R. H. Duncan: **A 4-Wire Crossbar Conferencing System.** Trans. IEEE Communication and Electronics 83(1964)75, S. 685...688, 3 Fig.
- 621.395.345  
W. F. Bartlett and G. L. Richards: **Impulse Analysis and Common Control in an Electronic Telephon Switching System.** Trans. IEEE Communication and Electronics 83(1964)75, S. 612...620, 11 Fig., 1 Tab., 4 Ref.
- 621.395.345  
L. Gasser und G. Rahmig: **Ergebnisse von Betriebsversuchen mit Mehrfrequenz-Code-Wahlverfahren (MCF-Wahl).** Elektr. Nachr.-wesen 39(1964)4, S. 550...565, 6 Fig., 4 Ref.
- 621.395.345  
W. Keister, R. W. Ketchledge and H. E. Vaughan: **A new Electronic Switching System.** IEEE Spectrum 2(1965)2, S. 87...94, 5 Fig., 3 Tab., 8 Ref.
- 621.395.345 : 621.395.658.032.1  
R. J. Nitsch: **Magnetic-Field Switching Array with Dry-Reed Contacts.** Trans. IEEE Communication and Electronics 83(1964)75, S. 688...692, 13 Fig.
- 621.395.36 : 621.395.72  
K. Rescheneder und F. C. Weilguny: **Einrichtung zur Auswertung einer Impulsreihe.** NTZ 18(1965)3, S. 121...123, 3 Fig., 6 Ref.
- 621.395.44  
G. W. Bleisch: **The N3 Carrier System Plan.** Bell. Lab. Record 43(1965)3, S. 77...83, 8 Fig.
- 621.395.44  
M. E. Collier und H. Lehnich: **Neue transistorisierte Trägerfrequenz-Endeinrichtung für 960 Sprechkreise.** Elektr. Nachr.-wesen. 40(1965)1, S. 25...87.
- 621.395.44  
L. H. Steiff and J. A. Watters: **N3 Carrier Terminal Equipment.** Bell. Lab. Record 43(1965)3, S. 97...101, 8 Fig.
- 621.395.44  
Lawrence H. Wilson: **Exchange-Trunk Carrier for Plant Expansion.** Automat. electr. techn. J. 9(1965)5, S. 180...187, 4 Fig., 2 Tab.
- 621.395.44 : 621.315.24  
M. Arends und K. H. Knapp: **Selbständige Entzerrung einer Trägerfrequenzverbindung auf Luftkabel durch temperaturgesteuerte Zwischenverstärker.** NTZ 18(1965)3, S. 154...158, 7 Fig., 5 Ref.
- 621.395.44 : 621.391.83  
H. Kaden: **Verzerrungsgeräusch und Fehlerrate bei der Übertragung von Daten über Trägerfrequenzsysteme.** NTZ 18(1965)2, S. 71...79, 15 Fig., 6 Ref.
- 621.395.5  
R. Igel: **Die Betriebsabwicklung des Fernsprechverkehrs mit den USA.** Fernmelde-Ingenieur 19(1965)1, S. 1...36, 14 Fig., 11 Ref.
- 621.395.623.7  
T. C. Anderson and D. L. Favin: **Loudspeaker Testing by PAR Meter Method.** Trans. IEEE Audio AU-12(1964)5, S. 94...100, 8 Fig.

# Rationalisieren!



## Sprechfunkgeräte für

**Kranbetrieb**  
**Schwertransport**  
**Seilbahnen**  
**Kabelzug**  
**Landvermessung**  
**Brückenbau usw.**

Reichweite je nach Type und  
Geländeverhältnissen  
Sender und Empfänger quarzgesteuert  
PTT-Konzession im 11 m Band  
Fr. 60.— pro Jahr und Gerät  
Wir liefern nicht nur Geräte, sondern auch  
Zubehör, Netzteile usw.

T 1 }  
T 2 } 20 mW  
T 3 } bis  
T 5 } 500 mW

pro Stk. Fr. 170.—  
Fr. 275.—  
Fr. 495.—  
Fr. 875.—

**Hans Ingold & Co. Elektronik 8004 Zürich**

Kernstrasse 10  
Telefon 051/25 25 87

# Sicherheit durch Qualität

Seit siebzig Jahren werden SUHNER-Kabel als schweizerische Qualitätsprodukte auf dem einheimischen und ausländischen Markt geschätzt.

Wir fabrizieren vom 0,05mm dünnen Kupferdraht bis zum dicksten Starkstromleiter Drähte und Kabel für sämtliche Verwendungszwecke.



Kabel-, Kautschuk-, Kunststoff-Werke

**SUHNER+CO**  
HERISAU **AG**





**INTERMETALL**  
**HALBLEITER**

## Doppeltransistoren

für Gleichstrom-Differentialverstärker

(abgegliche Transistorpaare in einem gemeinsamen Gehäuse Grösse TO-5)

Die Transistoren sind elektrisch vom Gehäuse isoliert



BFY 91 (wie 2 N 2915)

BFY 92 (wie 2 N 2917)



Daten für beide Typen

$U_{CE0} = U_{BE0} = 45 \text{ V}$

$I_{CB0}$  (bei  $U_{EB0} 45 \text{ V}$ )  $< 10 \text{ nA}$

$I_{CE0}$  (bei  $U_{CE0} 5 \text{ V}$ )  $< 2 \text{ nA}$

$B$  ( $I_C = 0,01 \text{ mA}$ ) 60...240

( $I_C = 0,1 \text{ mA}$ )  $> 100$

( $I_C = 1,0 \text{ mA}$ )  $> 150$

	BFY 91	BFY 92	
$\Delta B$ ( $I_C = 0,1 \text{ mA}$ )	$< 10$	$< 20$	%
$\Delta U_{BE}$ ( $I_C = 0,1 \text{ mA}$ )	$< 5$	$< 10$	mV
Temperaturgang			
$U_{BE}$ ( $I_C = 0,1 \text{ mA}$ )	$< 10$	$< 20$	$\mu\text{V}/^\circ\text{C}$

Verlangen Sie nähere Daten und Preise durch Zuschrift mit dem Briefkopf Ihrer Firma



In der Schweiz und Liechtenstein vertreten durch TUNGSRAM

Bei Einsendung dieses Gutscheines an TUNGSRAM Zürich 27, Postfach 347, erhalten Sie ausführliche Unterlagen über obige Artikel.

Name \_\_\_\_\_  
 Adresse \_\_\_\_\_  
 in Firma \_\_\_\_\_  
 Stellung in dieser Firma \_\_\_\_\_

**TUNGSRAM** <sup>A</sup>/<sub>G</sub>

Carouge/Genf

Verkaufsbureau Zürich 27, Postfach 347  
 Telefon (051) 27 32 55

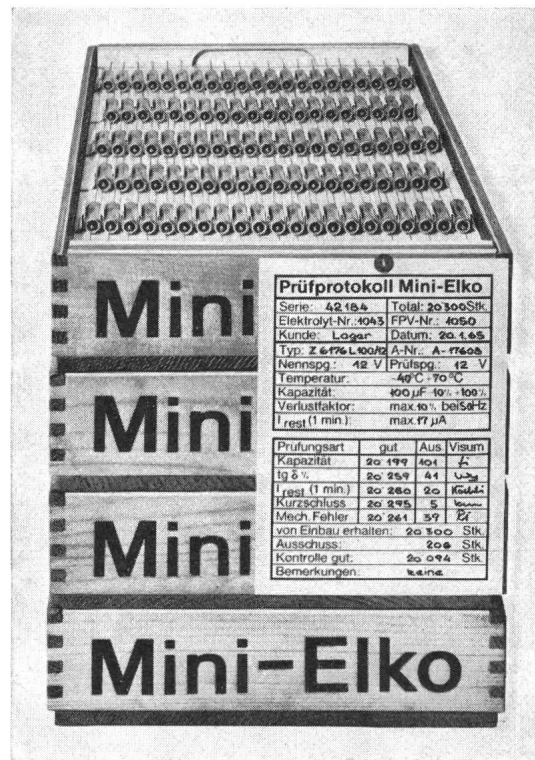

## Miniatur-Elektrolyt-Kondensatoren

Das Prüfprotokoll ist Ihr Garantieschein für hochwertige Kondensatoren, welche in den Kapazitäts- und Spannungswerten der CEI-Publikation No.103-1959, Klasse 564 entsprechen (Temperaturbereich:  $-40^\circ\text{C} \dots +70^\circ\text{C}$ , schaltfest). Stetige Verbesserungen der Fabrikationsmethoden und modernste Prüfeinrichtungen gewährleisten Ihnen die geforderte Qualität. ITT-Miniatur-Elektrolyt-Kondensatoren eignen sich besonders für industrielle Anwendungen, bei denen höchste Qualität und lange Lebensdauer verlangt werden.

Unterlagen stellen wir Ihnen zur Verfügung und helfen Ihnen gerne bei der Lösung Ihrer Bauteilprobleme.

Zweierstrasse 35 8004 Zürich Tel.051 25 45 10



# GARDY S.A. ENTREPRISE SPÉCIALISÉE pour toute réalisation en résine époxy

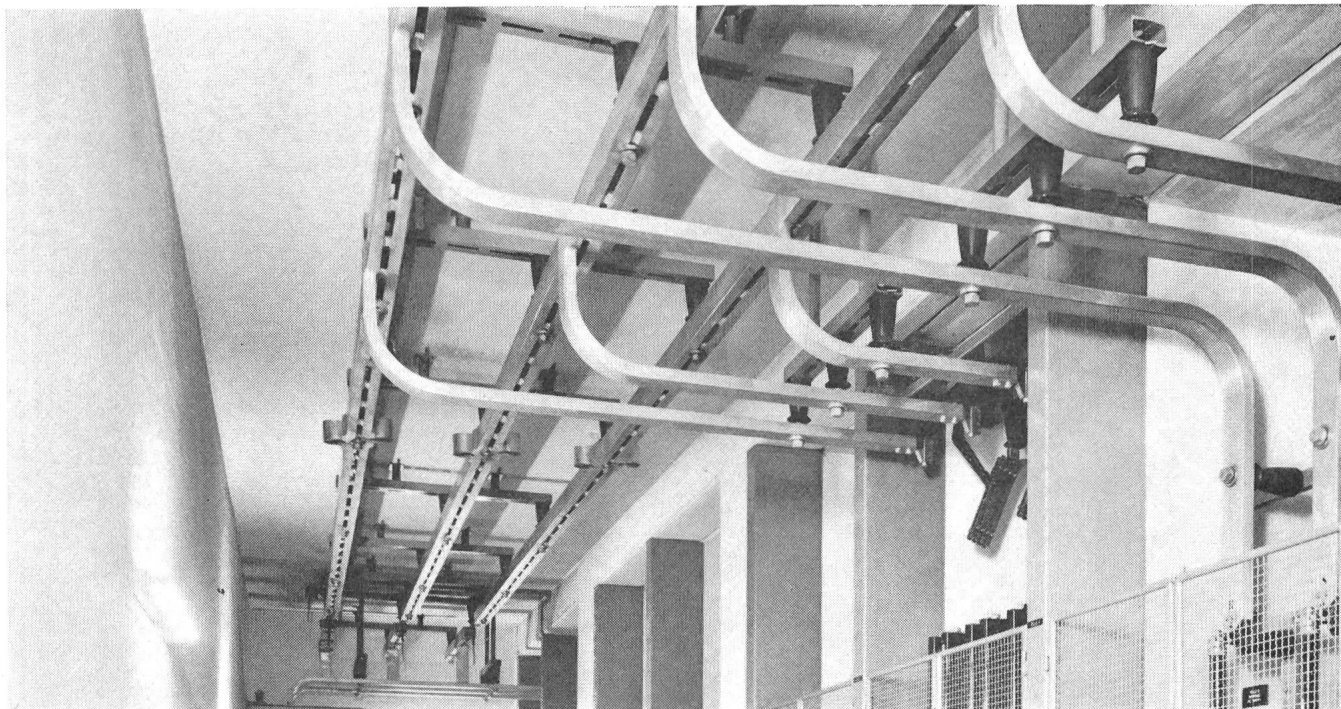

UNE SOLUTION QUI S'IMPOSE...

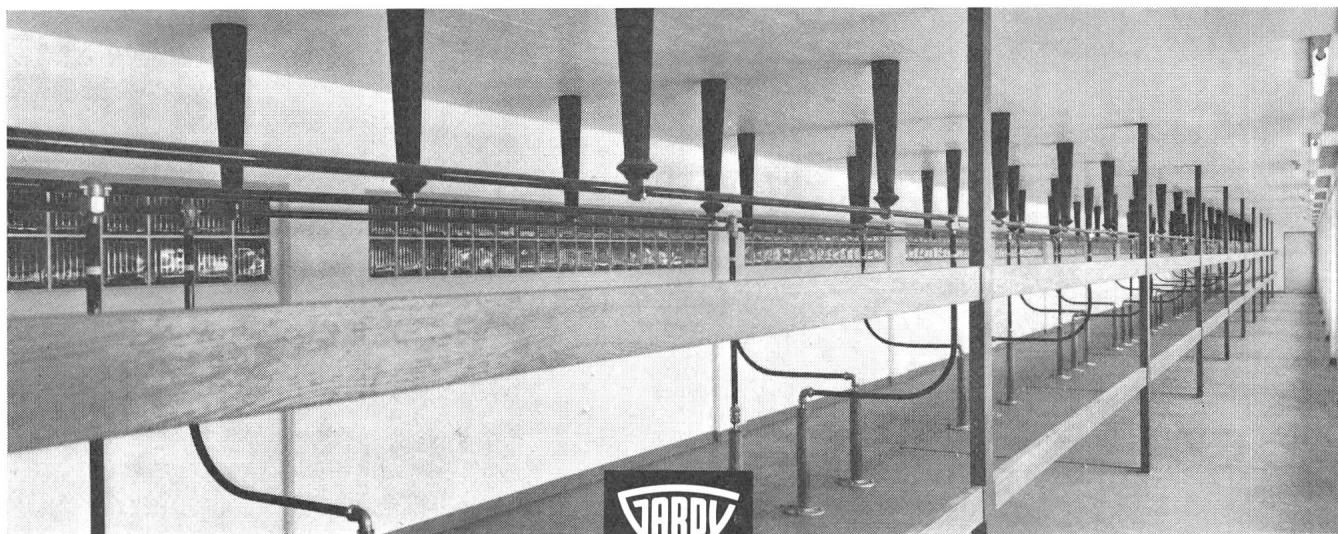

La puissance des centrales électriques augmentant continuellement, et en conséquence les effets dynamiques lors de court-circuit, les isolateurs-soutiens des jeux de barres doivent satisfaire à des exigences toujours plus élevées.

GARDY fabrique, pour ces cas et pour toute autre application, des isolateurs en résine EPOXY pour des résistances à la rupture de 400 à 8000 kg.

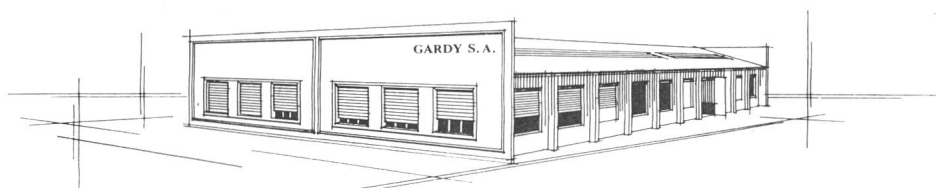

GARDY SA GENÈVE FABRIQUE D'APPAREILLAGE ÉLECTRIQUE HAUTE ET BASSE TENSION

# KUPFERDRAHT-ISOLIERWERK AG



**DRAHT - UND KABELFABRIK**

**Ein Artikel aus dem reichhaltigen Ericsson-Bauelemente-Programm!**

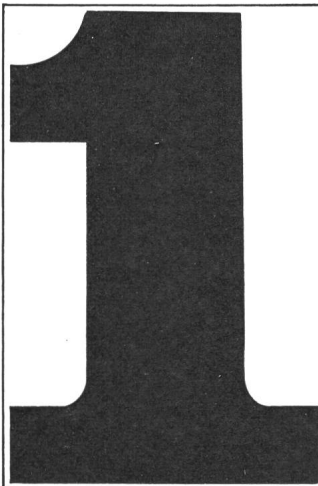

## **Drehschrittwähler**

2, 4, 6 Ebenen 30 Schritte  
oder  
4, 8, 12 Ebenen 15 Schritte  
d. h. max. 180 individuelle  
Kontaktfunktionen  
Lange Lebensdauer.  
Einfache Montage und  
Wartung. Weltberühmte  
Ericsson-Präzision.

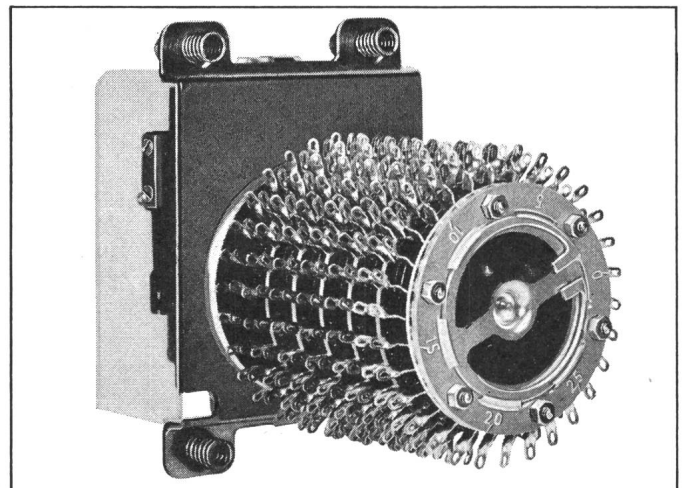

Weitere hochwertige Ericsson-Bauteile unseres EFTA-Partners, Schweden:

Mehrpole Stecker und Kupplungen, 2-20 A Kontaktbelastung, Reed-Kontakte und Relais, RC-Glieder bis 630 V Nennspannung, Kondensatoren, (Elektolyt, Papier, MP, Polyester, Polystyrol).

# Coupon



**Ericsson-Stockholm-Zweigniederlassung Zürich**

Othmarstrasse 8, 8032 Zürich Telefon 051 / 32 51 84

Name: \_\_\_\_\_

**Wir wünschen**

Firma: \_\_\_\_\_ Abt.: \_\_\_\_\_

Unterlagen über: \_\_\_\_\_

Adresse: \_\_\_\_\_

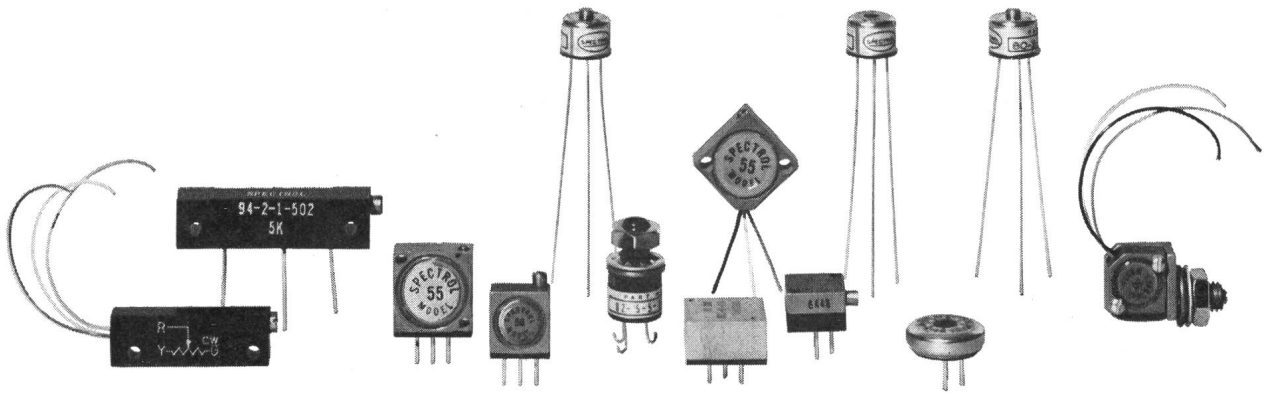

SPECTROL ELECTRONICS CORP.  
SAN GABRIEL

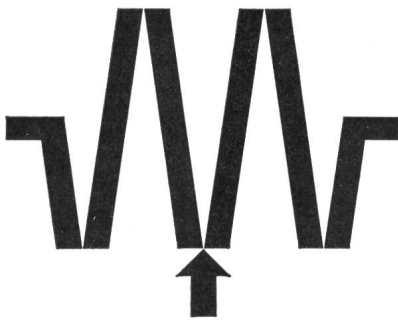

SP ELETTRONICA SPA  
PERO-MILANO

Die SPECTROL ELECTRONICS CORPORATION, der Industriegruppe der Carrier Corporation angehörend, ist einer der führenden Hersteller von Präzisionspotentiometern und Trimmer-Potentiometern. Gut ausgerüstete Prüf- und Versuchslaboren erlauben es SPECTROL jede MIL- oder NASA-Spezifikation zu erfüllen. Die Forschung erstreckt sich auch auf die Fabrikationsausrüstungen und die von SPECTROL entwickelte, servogesteuerte Wickelmaschine garantiert Ihnen ausgezeichnete Linearität und gleichmässige Toleranz der Widerstandselemente. SPECTROL ist in der Lage, Ihnen Potentiometer gemäss Ihren eigenen Spezifikationen, auch mit nichtlinearer Funktion wie z. B. Sinus/Cosinus zu liefern. Schenken Sie Ihr Vertrauen SPECTROL — Sie werden nicht enttäuscht sein.

Der europäische Markt wird von SPECTROL richtig eingeschätzt. Darum wurde zusammen mit dem Pirelli-Konzern die SP ELETTRONICA SPA gegründet. Gleiche Fabrikationseinrichtungen und Prüflaboratorien im ultramodernen Werk in Mailand garantieren Ihnen hohe Qualität, kurze Lieferfristen und ein Lieferwerk «right next door». Die Vorteile liegen auf der Hand — machen Sie davon Gebrauch.

SPECTROL und SP ELETTRONICA freuen sich, Ihnen die Zusammenarbeit mit baerlocher ag, Zürich, dem gut eingeführten Vertrauenshaus für qualitativ hochstehende Komponenten für die elektronische Industrie anzeigen zu können. Stützen Sie sich auf unseren schweizerischen Vertreter — er wird Sie gut und zuverlässig bedienen.

Technische Unterlagen und Preislisten liegen für Sie bereit bei

**baerlocher ag**

Postfach 8021 Zürich Tel. (051) 42 99 00.

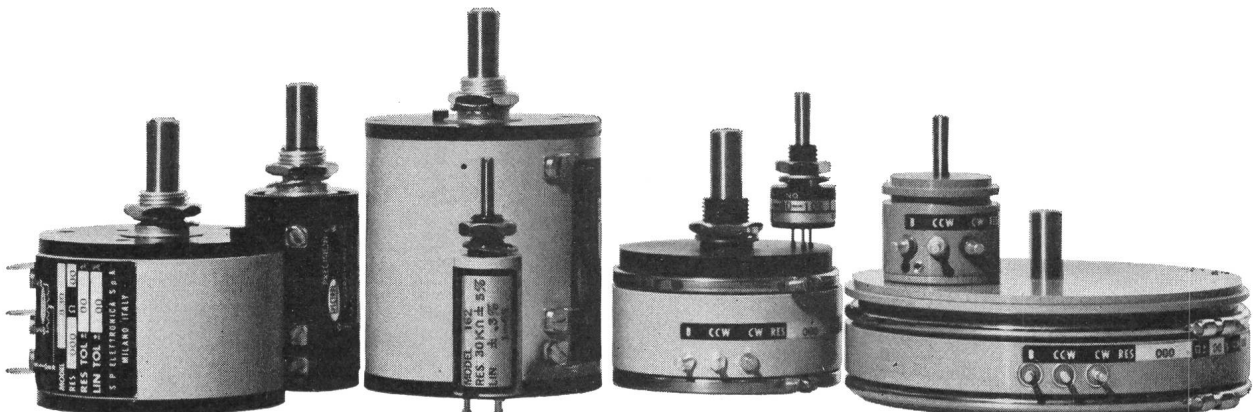

## Technische Schurter-Schmuckstücke

Apparatesicherungshalter zum Einlöten in gedruckte Schaltungen

① Type FAS 700/709, geschlossene, vibrationssichere Ausführung für Schmelzeinsätze 5x20 mm. Kontaktfahnen nach IEC und DIN-Raster 10 A., 500 V., Prüfspannung 4 kV, Übergangswiderstand  $< 3 \text{ m}\Omega$

② Type OG 721 für Schmelzeinsätze 5 x 20 mm und OG 761 für Schmelzeinsätze  $\frac{1}{4}'' \times 1\frac{1}{4}''$ . 10 A., 500V., Prüfspannung 4 kV, Kontaktfahnen nach IEC und DIN-Raster.

③ Noval-, Miniatur- und Oktalfassungen für gedruckte Schaltungen. Gabelfedern aus Phosphorbronze nach IEC und DIN-Raster. Isolierstück aus Hochfrequenz-Keramik. Zusätzlicher Rasterstift für Unverwechselbarkeit und Erdung der Abschirmung.

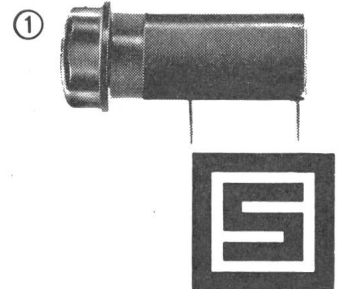
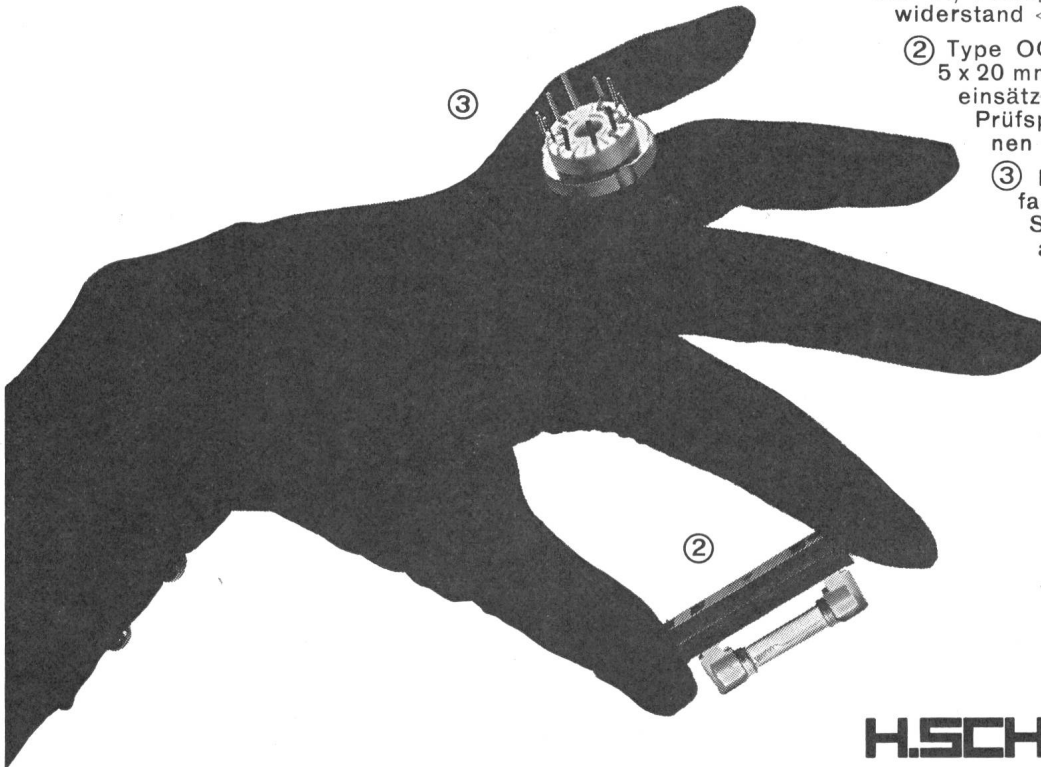

**H.SCHURTER AG**

Fabrik elektrotechnischer Artikel  
Luzern/Schweiz Telefon 041/3 10 41

# Ultraschall

das tragbare, leistungsstarke Kleingerät Typ LABORSET



Speziell geeignet für  
Medizinal- und Denta-  
labors, Bijouterie- und  
Uhrenateliers, Präzi-  
sionswerkstätten usw.

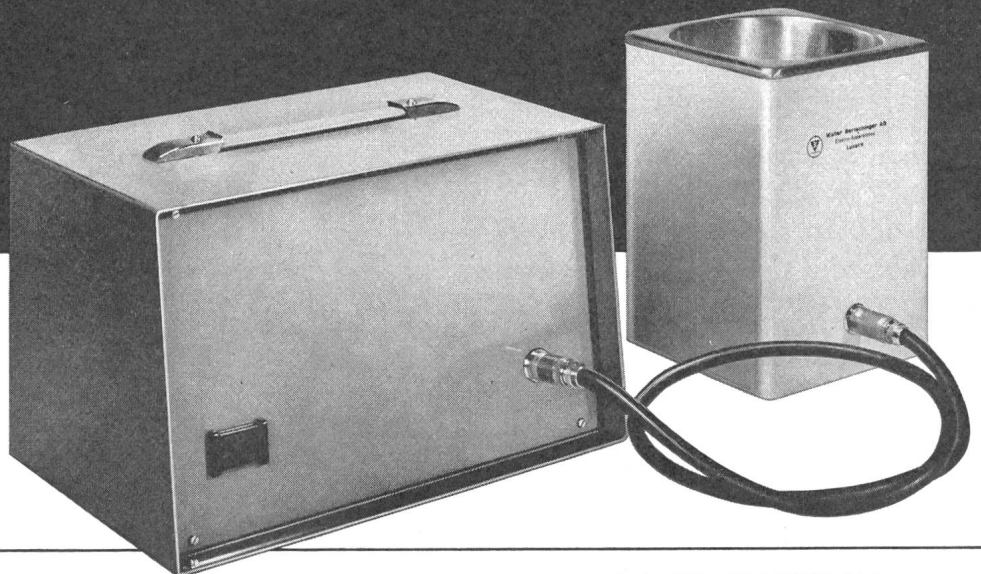

**Walter Bertschinger AG**

ELEKTRO-APPARATEBAU  
6000 LUZERN LINDENSTR. 15  
TEL. 041 41 75 75



**INTERMETALL**  
**HALBLEITER**

## Doppeltransistoren

für Gleichstrom-Differentialverstärker

(abgegliche Transistorpaare in einem gemeinsamen Gehäuse Grösse TO-5)

Die Transistoren sind elektrisch vom Gehäuse isoliert



BFY 91 (wie 2 N 2915)

BFY 92 (wie 2 N 2917)



Daten für beide Typen

$U_{CE0} = U_{BE0} = 45 \text{ V}$

$I_{CB0}$  (bei  $U_{BE0} 45 \text{ V}$ )  $< 10 \text{ nA}$

$I_{CE0}$  (bei  $U_{CE0} 5 \text{ V}$ )  $< 2 \text{ nA}$

$B$  ( $I_C = 0,01 \text{ mA}$ ) 60...240  
( $I_C = 0,1 \text{ mA}$ )  $> 100$   
( $I_C = 1,0 \text{ mA}$ )  $> 150$

	BFY 91	BFY 92	
$\Delta B$ ( $I_C = 0,1 \text{ mA}$ )	$< 10$	$< 20$	%
$\Delta U_{BE}$ ( $I_C = 0,1 \text{ mA}$ )	$< 5$	$< 10$	mV
Temperaturgang			
$U_{BE}$ ( $I_C = 0,1 \text{ mA}$ )	$< 10$	$< 20$	$\mu\text{V}/^\circ\text{C}$

Verlangen Sie nähere Daten und Preise durch Zuschrift mit dem Briefkopf Ihrer Firma



In der Schweiz und Liechtenstein vertreten durch TUNGSRAM

Bei Einsendung dieses Gutscheines an TUNGSRAM Zürich 27, Postfach 347, erhalten Sie ausführliche Unterlagen über obige Artikel.

Name \_\_\_\_\_

Adresse \_\_\_\_\_

in Firma \_\_\_\_\_

Stellung in dieser Firma \_\_\_\_\_

**TUNGSRAM** <sup>A</sup>/<sub>G</sub>

Carouge/Genf

Verkaufsbureau Zürich 27, Postfach 347  
Telefon (051) 27 32 55

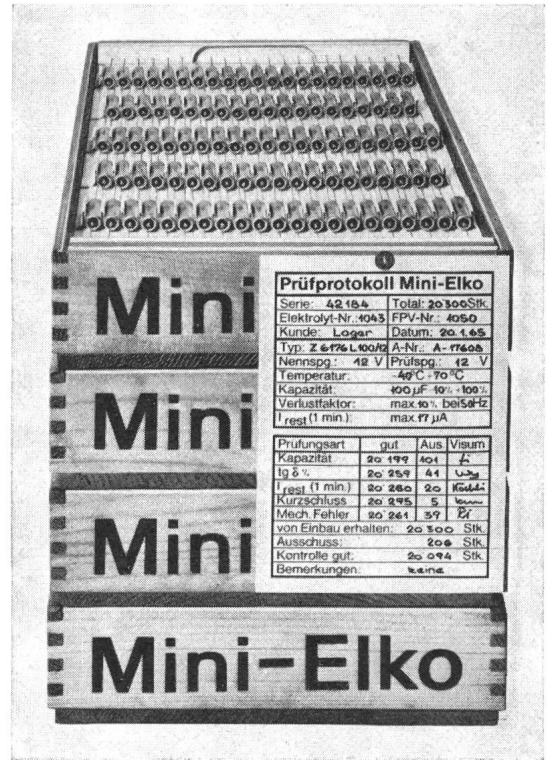

## Miniatur-Elektrolyt-Kondensatoren

Das Prüfprotokoll ist Ihr Garantieschein für hochwertige Kondensatoren, welche in den Kapazitäts- und Spannungswerten der CEI-Publikation No.103-1959, Klasse 564 entsprechen (Temperaturbereich:  $-40^\circ\text{C} \dots +70^\circ\text{C}$ , schaltfest). Stetige Verbesserungen der Fabrikationsmethoden und modernste Prüfeinrichtungen gewährleisten Ihnen die geforderte Qualität. ITT-Miniatur-Elektrolyt-Kondensatoren eignen sich besonders für industrielle Anwendungen, bei denen höchste Qualität und lange Lebensdauer verlangt werden.

Unterlagen stellen wir Ihnen zur Verfügung und helfen Ihnen gerne bei der Lösung Ihrer Bauteilprobleme.

Zweierstrasse 35 8004 Zürich Tel. 051 25 45 10



## DRAKAFLEX-Verlängerungsleitungen

aus schwarzem Neoprenkabel  $3 \times 1 \text{ mm}^2$   
mit anvulkanisierten Stecker und  
Kupplung Typ 12, 10 A/250 V  
SEV-geprüft

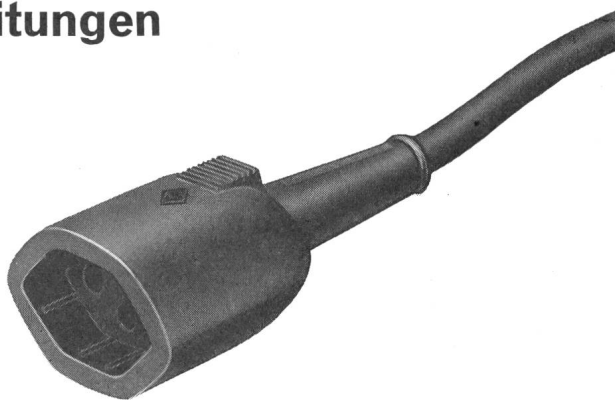

3 m lang  
5 m lang  
weitere Längen auf Anfrage

## DRAKAFLEX-Steckbatterien

unverwüstlich und unzerbrechlich  
aus Neopren, mit drei Steckdosen Typ 14,  
einer Steckdose Typ 12,  
Aufhängeöse  
und anvulkanisiertem schwarzem  
Neoprenkabel  $3 \times 1,5 \text{ mm}^2$   
mit Stecker Typ 12, 10 A/250 V  
SEV-geprüft

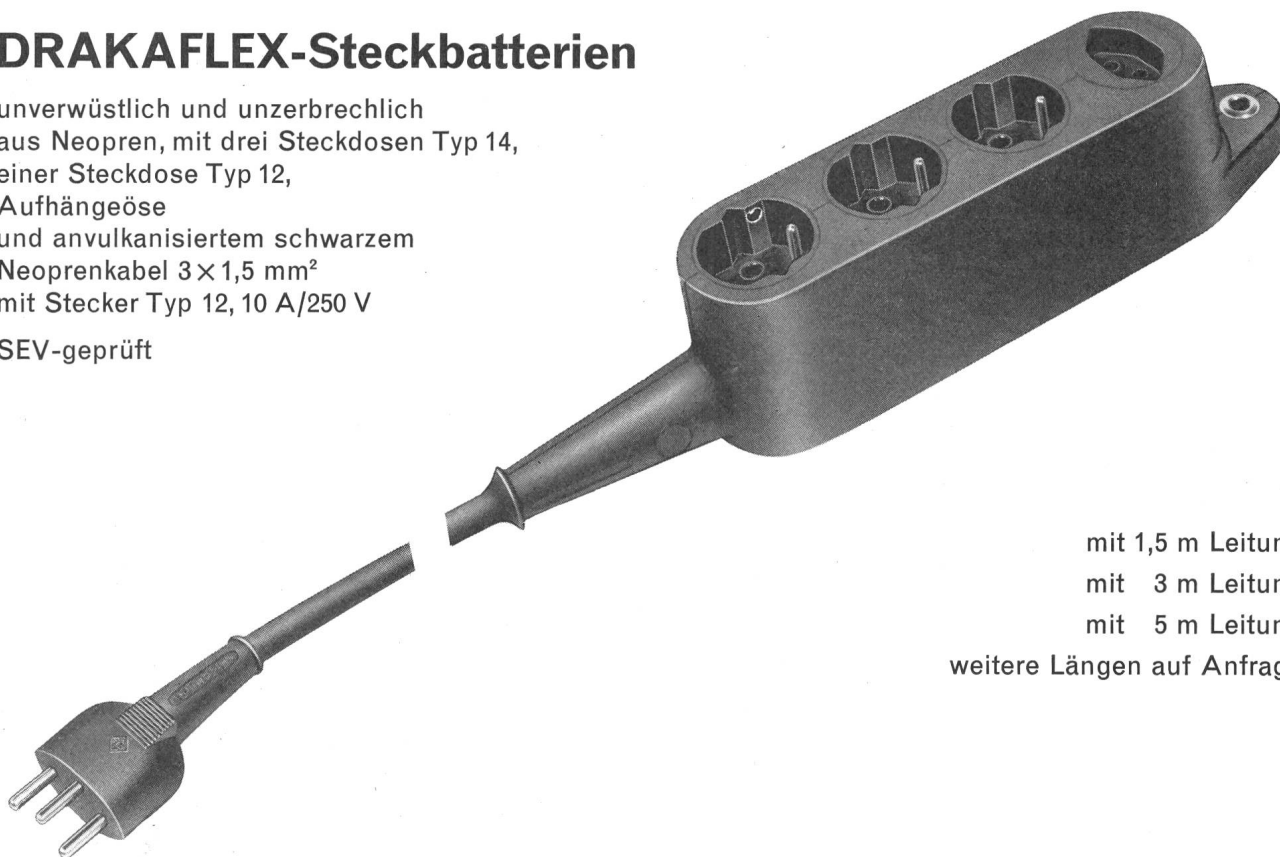

mit 1,5 m Leitung  
mit 3 m Leitung  
mit 5 m Leitung  
weitere Längen auf Anfrage

Verkauf durch den Elektro-Grosshandel

# HART-PVC-PLATTEN im SCHALTTAFELBAU



**Verwendung :**

Deckplatten  
Grundplatten  
Trennwände

**Vorteile :**

leichte Bearbeitung mit  
Schlagschere und Normalbohrer  
saubere Schnittflächen  
beim Bearbeiten geruchlos  
schwer entflammbar, d. h. selbstlöschend  
schlagfest  
preisgünstig

**Lagerformate :**

1100 × 3000 × 1 – 10 mm,  
Farbe grau

Verlangen Sie bitte unser Angebot

AGK Aktiengesellschaft für Kunststoffprodukte, 3752 Wimmis, Tel. 033/7 94 66

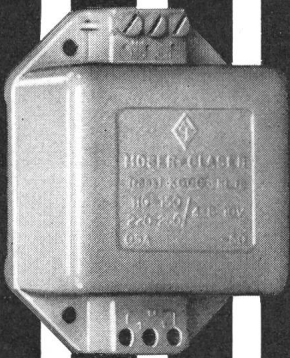

## MOSER-GLASER KLEIN- TRANSFORMATOREN

für alle Zwecke

Zu beziehen bei

### ELEKTRO MATERIAL AG.

ZÜRICH BASEL BERN  
GENÈVE LAUSANNE LUGANO

## MOSER-GLASER LICHTBOGEN SCHWEISS-APPARATE

(Wechselstrom, Gleichrichter  
mit Si-Dioden)

VERKAUFSVERTRETUNG  
FÜR DIE SCHWEIZ:

### SÉCHY & CO. ZÜRICH 1

WALDMANNSTR. 8, TEL. (051) 47 44 84

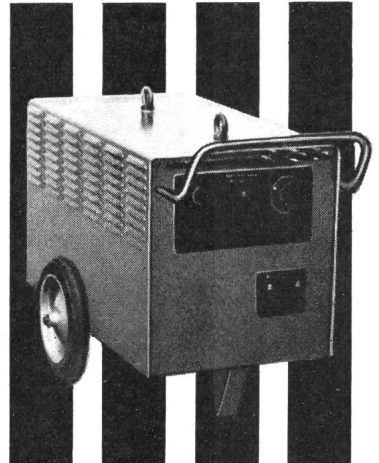
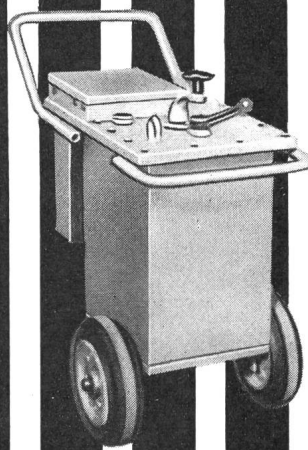





International Resistance Co.

# BAU- ELEMENTE

## TELION elektronik

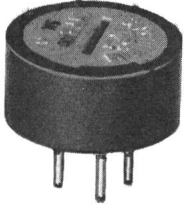

### Präzisions- Abgleich- Potentiometer

Typ 100, ab Lager  
Werte:  
10/20/50/100/200/500 Ohm  
1/2/5/10/20/50 kOhm  $\pm 5\%$   
Belastbarkeit: 1 W

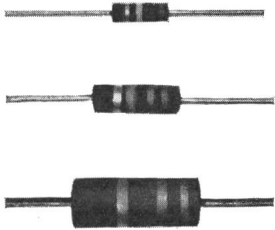

### Schicht- Widerstände

Typ GBT, ab Lager  
Werte: gemäss EIA-Normreihe  
2,7 Ohm bis 22 MOhm  
Toleranz:  $\pm 10\%$  und  $\pm 5\%$   
Belastbarkeit:  $\frac{1}{4}$ ,  $\frac{1}{2}$ , 1 W

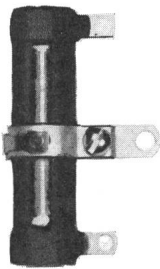

### Hochlast- Drahtwiderstände

ab Lager  
Werte: 1 Ohm bis 25 kOhm  
Belastbarkeit: 8 W bis 30 W  
mit oder ohne Abgriff

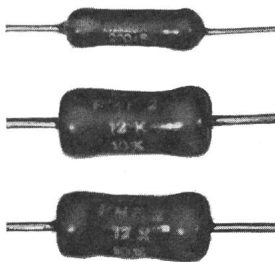

### Präzisions- Widerstände

Kohle- und Metallfilm  
Werte: 10 Ohm bis 100 MOhm  
Toleranz: ab  $\pm 0,05\%$  bis  $\pm 5\%$   
Belastbarkeit:  $\frac{1}{8}$  W bis 7 W

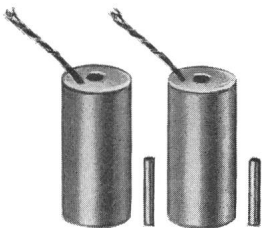

### Verschiebungs- geber

Differentialtransformatoren zur elektrischen Bestimmung geradliniger Bewegungen.  
Arbeitsbereich zwischen 0 bis 0,12 mm und 0 bis 350 mm  
Linearität: v.  $\pm 0,1\%$  bis  $\pm 0,5\%$

Generalvertretung:  
TELION AG 8047 Zürich Albisriederstrasse 232  
Tel. 051/54 99 11



UNI TUBES LTD.  
Zurich Branch  
Hohlstrasse 475  
Zürich 9/48  
051 52 33 80

### Koroflex u. Koroplastic Installationsrohre

**Koroflex Panzer:** Innen rot, aussen grau lackiertes oder verbleites Eisenband. Papierzwischenlage.

**Koroflex Isolier:** Aus verbleitem oder lackiertem Band Eisen mit Papierisolation.

**Koroflex Fiber Isolier:** Innen rot lackiertes Eisenband, aussen Fibernmantel.

**Koroplastic Isolier- und Panzerrohre:** Aus verbleitem oder lackiertem Band Eisen mit aufgespresstem Plasticmantel. Wasser- und säurefest. Das patentierte Herstellungsverfahren garantiert kein Abdrehen des Plastic-Überzuges beim Anbringen der Muffen. SEV-geprüft.

**Koroflex-Rohre für die verschiedensten Anwendungsgebiete. Erhältlich bis zu einem Durchmesser von 200 mm.**

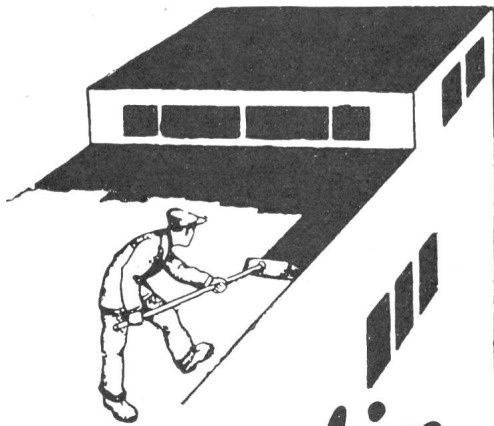

# Terolin

## Rostschutz- und Dichtungslack und Terolin-Kitt

Hitze-, kälte-, säurebeständig u. wasserdicht, für Eisen, Blech, Holz, Beton, Asphalt u. Bedachungen aller Art. Beste Unterwasserfarbe für Kraftwerke u. Schiffe. Kein Mennigvorstrich.

**Seit 47 Jahren bewährt**

Ausschliessliche Fabrikation:

**R. KÄLIN, 4000 BASEL**

Büro und Lager: Vogesenstrasse 167,  
St. Johannhof, Geleise B 6      Telephon (061) 43 02 23



**SIEMENS**

Am Waschbecken  
immer  
warmes Wasser

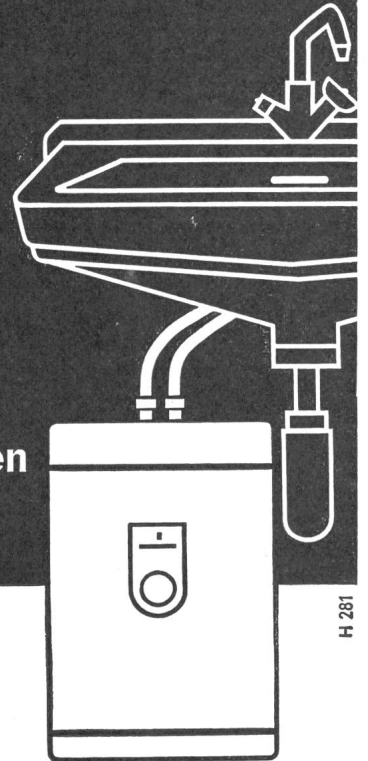

H 281

Siemens Kleinspeicher mit 5, 8 oder 15 Liter Inhalt. Einfache Montage unter oder über dem Waschbecken. Kleine Abmessungen, geringer Raumbedarf. Stufenlose Temperaturwahl, automatische Regelung. Mit Misch- und Duschbatterien erhältlich.

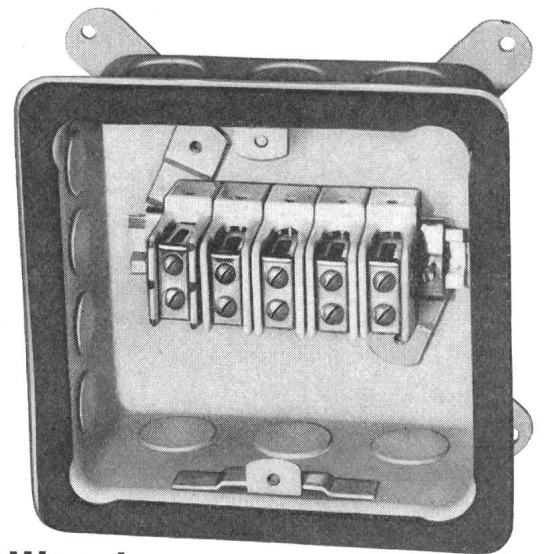
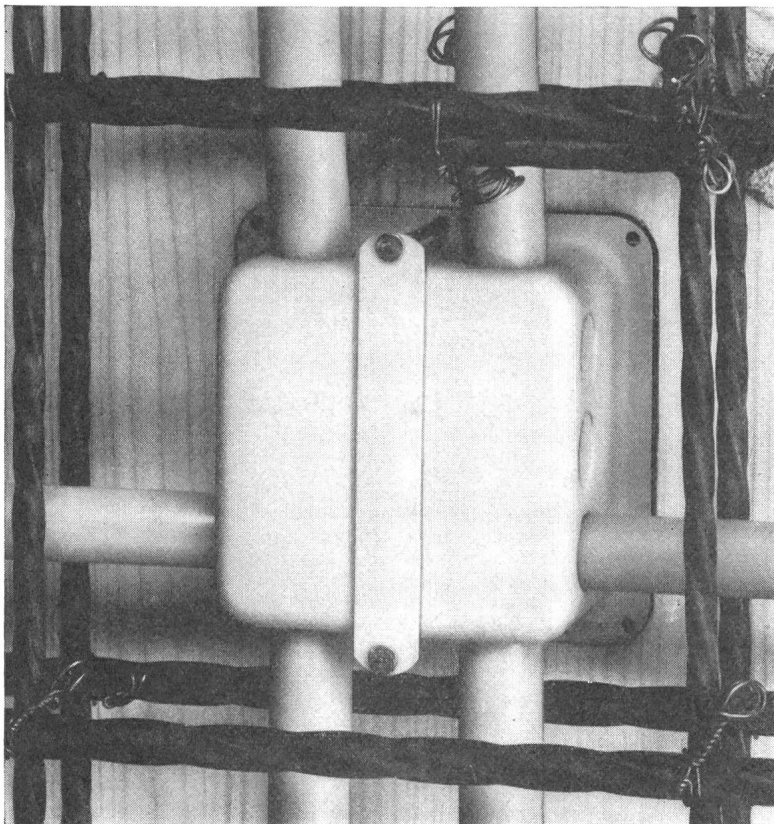

## Woertz Unterputz-Abzweigdosen

Zum Annageln in Betonschalungen. Sehr starke Konstruktion aus Eisenblech mit Schalungsdichtung und regulierbarem Deckel, lieferbar in folgenden Grössen:

Pat. ang.	75 x 75 x 50 mm
	90 x 90 x 52 mm
	115 x 115 x 63 mm
	170 x 115 x 63 mm
	150 x 150 x 63 mm



**Oskar Woertz Basel**  
Fabrik elektrotechnischer Artikel



## Isolationsprüfer

Type	Messspannungen	Messbereiche
Mit stabilisiertem, leistungsfähigem Kurbelinduktor		
J 500	500 V	0...50 MΩ
JV 500	500 V	0...50 MΩ, 0...260/520 V <sub>≈</sub>
J 2500	625/1250/2500 V	0...100/500, 0...200/1000 und 0...400/2000 MΩ
J 5000	2500/5000 V	0...500/2000 und 1000/4000 MΩ
JW 500	100/ 500/0,3 ...3 V	0...10/ 50 MΩ, 0...0,5/5/50/500 kΩ
JW1000	500/1000/0,3 ...3 V	0...50/100 MΩ, 0...0,2/2/20/200 kΩ
Batteriebetriebene Isolationsmesser		
J 1000	100/250/500/1000	0...1000/2500/5000/10000 MΩ
JM 500	500 V 3 V	0...50 MΩ, 0...500 Ω, 0...600 V <sub>≈</sub>

**AG für Messapparate, Bern**

Weissensteinstrasse 33 Telephon (031) 45 38 66



## PHÖNIX Bandklemmen

Kleinklemmen mit neuartigen Vorteilen: Keine Tragschiene nötig. Einfache Befestigung auf jeder beliebigen Unterlage. Einsparung von Montagezeit durch Abschneiden jeder beliebigen Anzahl Klemmen ohne Abfall. Platzsparend durch geringe Höhe und Breite. Korrosionsfest; keine Eisen-, keine Messingteile. Typen für verschiedene Querschnitte, für Schraub-, Löt- oder Steckanschluss. Verlangen Sie bitte unsere Unterlagen.

SAUBER + GISIN AG 8034 Zürich  
Höschgasse 45 Telefon 051 34 80 80

34.17

**SAUBER + GISIN**

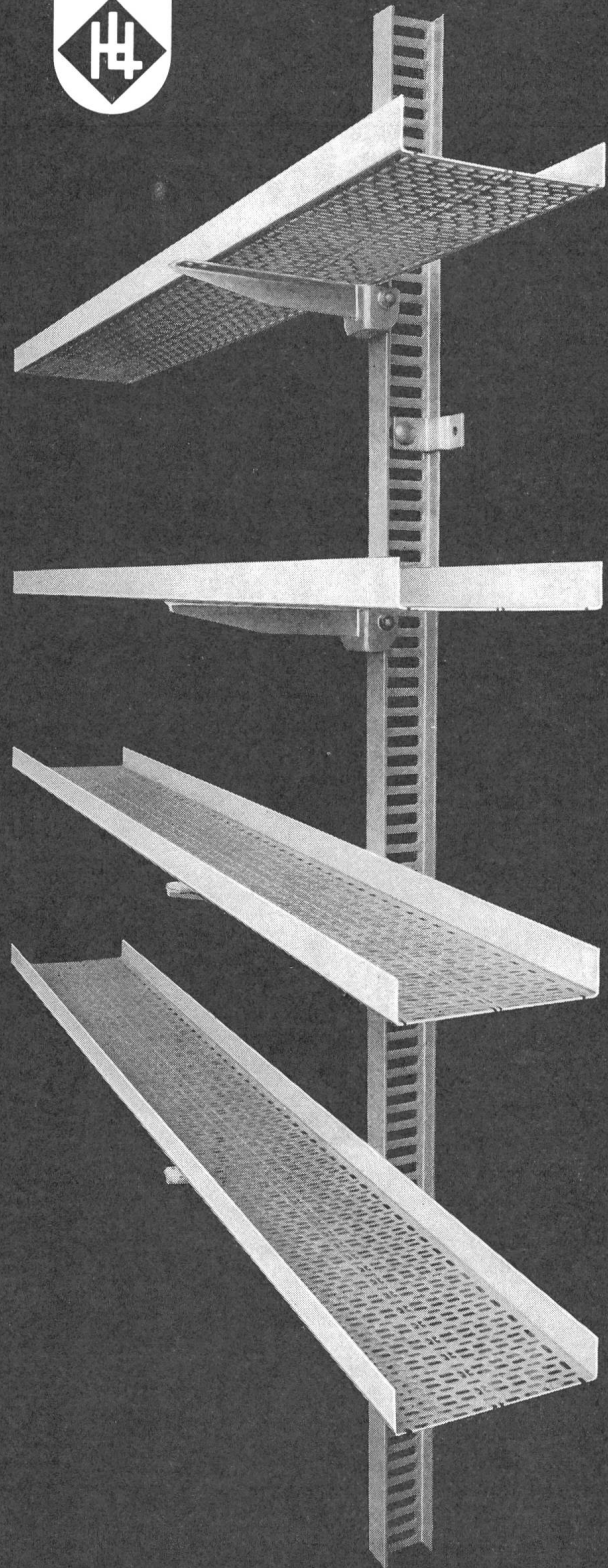

**HERMANN LANZ AG**  
**4853 MURGENTHAL**

und die Grosshandelsfirmen

ATLAS  
DOUBLE LIFE  
WHITE  
20W  
QUICK START

## ATLAS

Fluoreszenzröhren  
Vorschaltgeräte und Starter  
Quecksilberdampflampen

Natriumdampflampen  
Jod-Quarzlampen und Leuchten  
Foto- und Projektionslampen

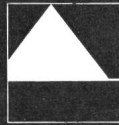

Fabrique de Lampes SA, 1701 Fribourg  
Glühlampenfabrik AG, 1701 Freiburg  
Tel. 037 24212

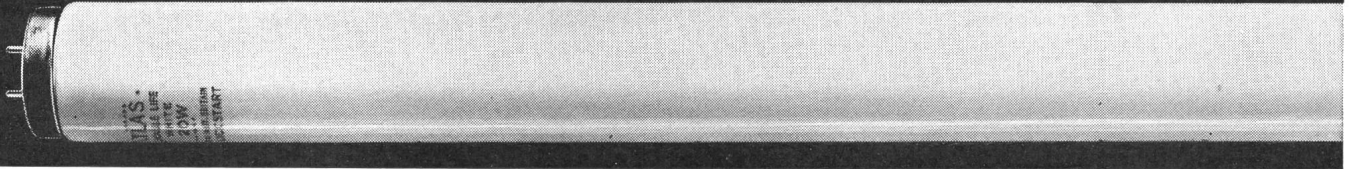

# ELECTRO-MICA

## Steckkontakte für Niederspannungsanlagen

SEV-geprüft  
und kurzfristig bei den Elektro-Grossisten erhältlich

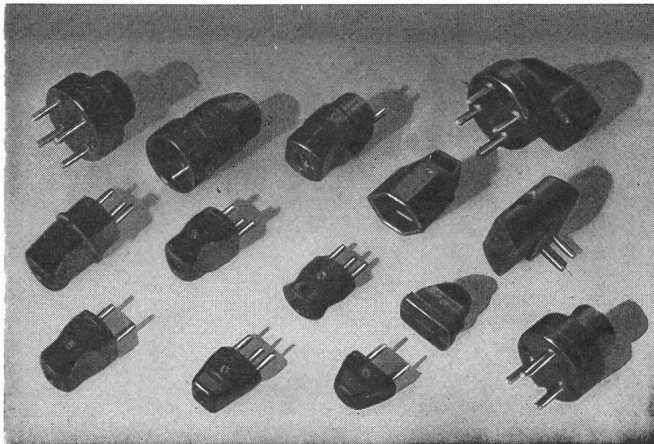

**ELECTRO-MICA AG Mollis** Tel. (058) 441 24

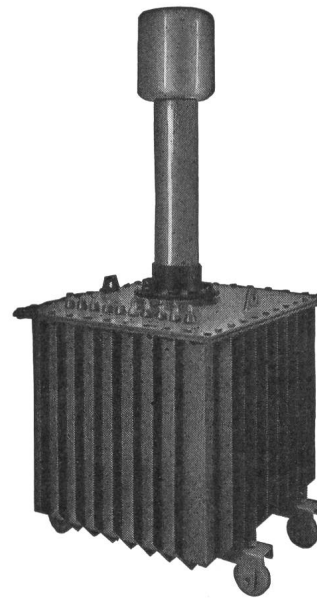

Prüftransformator  
50/100/200kV 40kVA

Hochspannungsgleichrichter  
mit Selen- oder Glüh-  
kathodenventilen

Selen-Hochspannungsventile

Transportable Gleich-  
richteranlagen bis 500 kV  
für Kabelprüfungen

Spezial-Transformatoren  
und Drosselspulen für Hoch-  
und Niederspannung

Leistungs-Transformatoren

Messwandler für  
Hoch- und Niederspannung

Prüfanlagen

«Bulb-Saver» Schaltapparat  
zur Herabsetzung des  
Lampenschleisses  
von Strassenbeleuchtungen

Gross-Elektrofilter

## HANS KULL AG., DERENDINGEN/SO

Elektrische Apparate

Büro Steinmattacker

Telephon 065-36790

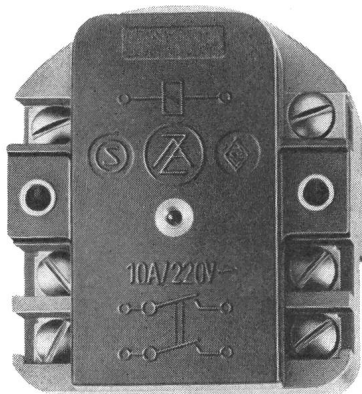

## Fernzet-Schalter

für Ein- und Ausschalten mit Druckkontakten

Ansteuerung: mit Impuls

8 V~ oder 4 V-  
24 V~ oder 12 V-  
42 V~ oder 18 V-  
220 V~ oder 110 V-

SEV-geprüft, Abmessungen 60 × 54 × 33 mm

Kontakte: Springkontakt

2polig  
220 V~/10 A

**Zettler-Elektro-Apparate AG**

**8057 Zürich**

Technisches Büro und Verkauf

Blütenstraße 18

Telefon (051) 484644

Bucher-  
Aussenleuchten  
vereinigen  
Qualität  
und  
Schönheit

F. Bucher AG.  
Zürich 5 Kornhausbrücke 5

Nr. 2353

**SANTIS**

Batterien  
sind  
Qualität

**SANTIS** Batteriefabrik  
J. Göldi RÜTHI/SG

Telephone (071) 7 92 12

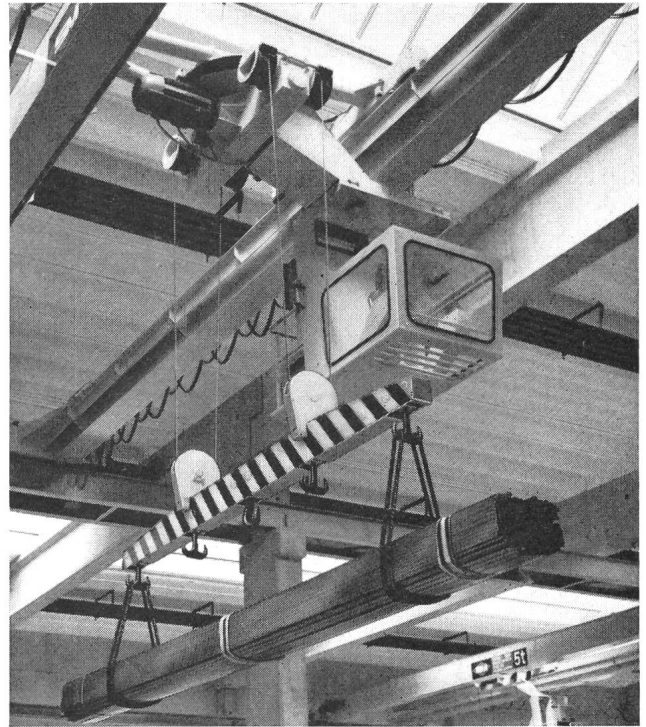

**KRANE +  
ELEKTROZÜGE**

**STAHL- UND  
MASCHINENBAU A.G.**  
6048 HORW ☎ 041 41 77 66



## Notstromanlagen

kurzfristig lieferbar

Notstromanlagen schützen vor Stromausfall und gleichen Spitzenbelastungen aus. Unsere Dieselgruppen entsprechen den schweizerischen Vorschriften für Zivilschutz. Wir liefern anschlussfertige Ausführungen. Verlangen Sie bitte unverbindliche Beratung und Offerte.

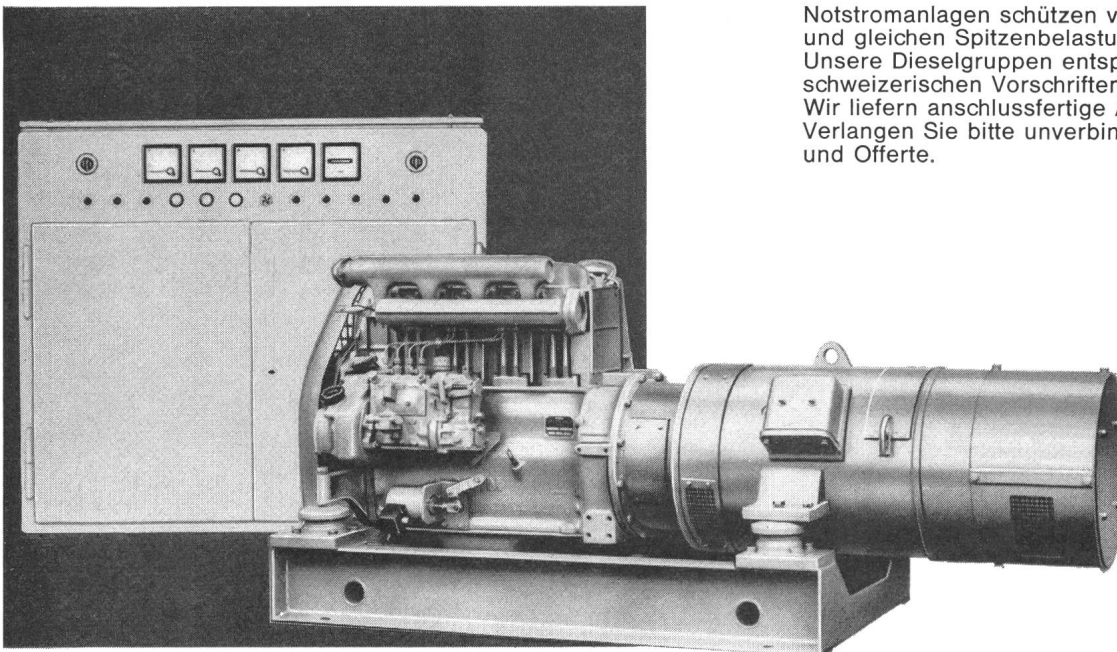

24 KVA, 3 x 380 V, 50 Hz, mit Dieselmotor  
Leistungsbereich: ab 600W, nach oben unbeschränkt

Siemens  
Elektrizitätserzeugnisse AG  
8021 Zürich, Telefon 051/25 36 00  
1002 Lausanne, Téléphone 021/22 06 75

# BIBLIOTHÈQUE

de l'ASE

**Heures d'ouverture pour les membres:**  
De 8 h 30 à 12 h 00 et de 14 h 00 à 16 h 30

Les ouvrages remis à l'ASE pour compte rendu ne sont pas renvoyés, même s'ils n'ont pas pu faire l'objet d'un tel compte rendu dans le Bulletin de l'ASE, pour un motif quelconque.

## Suisselectra

sucht für baldigen Eintritt

189

### Elektro- oder Maschinenzeichner

für die Mitarbeit in der Studiengruppe.

Wir bieten interessante und vielseitige Tätigkeit in neuzeitlichem Betrieb, 5-Tage-Woche, zeitgemässe Salariierung, Pensionskasse. P 293 Q

Bewerber, die Interesse an der Projektierung und am Bau von thermischen Kraftwerken und Reaktoren haben, sind gebeten, detaillierte Dienststofferten unter Angabe des frühesten Eintrittstermins einzureichen an die Schweizerische Elektrizitäts- und Verkehrsgesellschaft (Suisselectra), Malzgasse 32, 4000 Basel 10, Telephon (061) 25 94 30.

## KÖHLER, MUTH & CO

### NÜRNBERG



### QUECKSILBER- SCHALTER

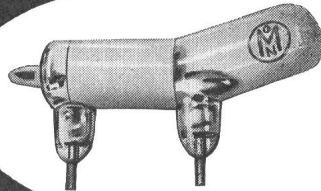

**Andulak-Handels-AG.**  
Seefeldstr. 7, Postfach 190, Zürich 32

Zwei tüchtige Elektro-Techniker bzw. Bauführer projektieren für Sie (einschliesslich Bauleitung) jede

### Freileitung

185

(Hoch- und Niederspannung)

### Kabelanlagen

und **Transformerstationen** in der ganzen Schweiz. Sorgfältige Ausführung wird zugesichert.

Sie erreichen uns über  
Postfach 15, 6300 Zug.

## cliché lutz

E. Lutz & Co. AG. Zürich  
Neugasse 116 Telefon 051/42 42 11

Zu verkaufen eine

### son et lumière Anlage

zur Erzeugung von Licht- und Toneffekten, bestehend aus:

- Einer Gruppe Ordinatoren mit mechanischem Gedächtnis für Schaltung von 63 Licht- und mehreren Tonrelais bestehend aus:
- Ferngesteuerten Lichttransformatoren für die Beleuchtung, die auch manuell betätigt werden können (Proben oder Aufzeichnungen)
- Beleuchtungsmaterial vorhanden

Die Anlage eignet sich für Bühnen, Festhallen, Kunsteisbahnen usw. oder zu Reklamezwecken.

Nähere Angaben erteilt unter Chiffre B 186 Z die Administration des Bulletin SEV, Postfach 229, 8021 Zürich.

## Elektrizitätswerk Obwalden

Für das in starkem Ausbau begriffene kantonale Elektrizitätswerk suchen wir einen 188

### Elektro-Ingenieur HTL

als **Bauleiter** der Abteilung Freileitungs- und Kabelbau.

**Aufgabenkreis:** Projektierung und Leitung der Bau-, Betriebs- und Unterhaltsarbeiten für Hoch- und Niederspannungs-, Freileitungs- und Kabelnetze. Ausarbeiten der diesbezüglichen Kreditvorlagen und Überwachung des Abrechnungswesens. P 39675 Lz

**Anforderungen:** Gute Gesundheit, Sinn für Personalführung und Teamwork. Diplom einer höheren technischen Lehranstalt (Technikum). Wenn möglich Erfahrung im Leitungsbau.

**Wir offerieren:** Interessante, vielseitige und weitgehend selbständige Tätigkeit. Jeden zweiten Samstag frei. Zeitgemässe Entlohnung nach frisch revidierter Besoldungsverordnung. Gute Sozialleistungen, Pensionskasse.

Bewerbungen mit allen nötigen Angaben wie Photo, Schriftprobe, Lebenslauf, Zeugnisabschriften, Gehaltsanspruch und Referenzen sind innert 2 Wochen zu richten an die

**Direktion des Elektrizitätswerkes Obwalden,  
6064 Kerns OW.**

## Motor-Columbus

sucht für ihre Elektroabteilung einen 191

### Zeichner

für die vorwiegende Bearbeitung von Schemata.

Bewerber mit graphischer Begabung und Freude an übersichtlicher Darstellung von Schemata werden gebeten, ihre Bewerbung mit Lebenslauf, Foto und Tätigkeitsausweisen einzureichen an das Personalbüro der MOTOR-COLUMBUS AG für elektrische Unternehmungen, Parkstrasse 27, 5401 Baden. OFA 01.667.41

## Elektrizitätswerk Basel

In unserer **Zählerabteilung** ist die Stelle eines 190

### Eichers

zu besetzen. P 979 Q

Unser neuer Mitarbeiter wird sich nach Einarbeitung mit der Prüfung von Tarif- und Registrierapparaten und elektrischen Messeinrichtungen für die Fernheizung zu befassen haben.

Zeitgemässe Besoldung, vorzüglich ausgebaute Pensionsversicherung, Fünftagewoche.

Bewerber mit einigen Jahren Praxis bitten wir, uns ihre handgeschriebene Anmeldung mit den üblichen Unterlagen einzureichen.

### Elektrizitätswerk Basel

Postfach, 4000 Basel 8.

## AEW

Wir suchen einen OFA 01.100.13

### dipl. Elektrotechniker

als Betriebstechniker für Projektierung, Bau, Betrieb und Unterhalt von Niederspannungs-Ortsnetzen. Es handelt sich um einen weitgehend selbständigen Posten. 192

Herren mit entsprechender Grundausbildung und Initiative werden eingearbeitet.

Handschriftliche Offerten mit Lebenslauf, Zeugnisabschriften, Photo und Gehaltsansprüchen sind erbeten an

**Aarg. Elektrizitätswerk, 5001 Aarau,  
Bahnhofplatz.**

Schweizer Niederlassung eines amerikanischen Weltunternehmens sucht eine dynamische Persönlichkeit als  
P 146 Z

## Verkaufsleiter

(Chef-Vertreter)

zur Führung eines Vertreter-Teams der elektrotechnischen Branche. 193

Erwünscht sind eine gründliche kfm. Ausbildung, Erfahrung im Verkauf an Industriekundschaft, technisches Verständnis sowie ausgezeichnete Sprachkenntnisse in Deutsch, Französisch und Englisch.

Eintritt per 1. November 1965 oder nach Übereinkunft.

Offeriert wird eine gut honorierte Dauerstelle mit sehr fortschrittlichen Arbeitsbedingungen.

Offerten sind erbeten unter Chiffre 47613-42 an Publicitas, 8021 Zürich.

Fabrikationsunternehmen mit eigener Vertriebsabteilung sucht zu gelegentlichem Eintritt  
P 807 Lz

## Elektroingenieur (HTL)

für die selbständige Übernahme der

194

### Marketing- und Propaganda-Abteilung

Unser Programm liegt in der Richtung Niederspannungsanlagen (Steuerung, Schaltung, Messung). Wir stellen die in diesen Anlagen vorkommenden elektrotechnischen Apparate und Geräte her.

Ihre Aufgabe umfasst die textliche Redaktion in deutscher und französischer Sprache aller Dokumentationen, Verkaufsprospekte, Inserate, die Planung und Durchführung der gesamten Werbe-Unterlagen, die Disposition von Ausstellungen usw.

Sie sollten sich einige Jahre in französischem Sprachgebiet aufgehalten haben und sich über einschlägige Kenntnisse der Installationstechnik auf Grund einer längeren Praxis ausweisen, damit Sie im Sinne modernen Marketings positiv zur Produktgestaltung beitragen können.

Ihre Dienstofferte mit den üblichen Beilagen erwarten wir gerne an

Chiffre F 5442-42-D, Publicitas 8021 Zürich.

# Dätwyler

Die Vergrößerung der Fabrikationsstätten durch Angliederung einer nach modernsten Erkenntnissen geplanten Werkhalle verlangt eine Neuregelung der bisherigen Verantwortungsbereiche in der Draht- und Kabelfabrik. Aus diesem Grunde suchen wir einen 184

## Fabrikations-Chef

### Aufgabenbereich:

Er umfasst die Führung und Überwachung der Fabrikation von isolierten Drähten und Kabeln für die Elektroindustrie, die Mitarbeit in der Entwicklung, die Ausarbeitung von Vorschlägen für Neuanschaffungen sowie für Verfahrens- und Arbeitsablaufverbesserungen.

### Anforderungen:

**Elektro- oder Maschineningenieur HTL**, praktische Erfahrung in Produktionsplanung und -steuerung, sowie in der Führung eines Mitarbeiterstabes und einer grösseren Belegschaft von Spezialarbeitern.

Da wir mit einem möglichst grossen Kreis von Interessenten in Kontakt treten möchten, genügt eine Kurzzofferte unter Kenn-Nummer 101 an unsere Personalabteilung. Wir sind auch gerne bereit, Ihnen telefonisch nähere Einzelheiten über die neu geschaffene Stelle bekanntzugeben (Tel.-Nr. 044 / 2 13 13, intern 274, ausser Geschäftszeit 044 / 2 22 34).

Dätwyler AG  
Schweizerische Draht-, Kabel- und Gummiwerke  
Altdorf-Uri





Es ist uns in den letzten Jahren gelungen, den Export unserer Produkte sowohl nach den europäischen Ländern als auch nach Übersee stark zu steigern. P 426-35 F

Zum Ausbau unserer Verkaufsabteilung suchen wir deshalb einen 195

## Elektroingenieur

als verantwortlicher Mitarbeiter für das englischsprachige Gebiet. Vorausgesetzt werden sehr gute Englischkenntnisse und, wenn möglich, das Beherrschen der französischen Sprache.

Der Aufgabenkreis umfasst die Bearbeitung eines grösseren Absatzgebietes. Es besteht die Möglichkeit, zum Leiter einer selbständigen Verkaufsgruppe aufzusteigen und in dieser Eigenschaft unsere ausländischen Vertreter und Grosskunden zu besuchen.

Bewerber, die die nötigen Voraussetzungen für die zu besetzende Stelle erfüllen, sind gebeten, ihre Offerte mit Ausweisen über die berufliche Ausbildung und Tätigkeit, Lebenslauf, Photo und Angabe der Gehaltsansprüche einzureichen an

**SAIA AG, 3280 Murten**  
Fabrik elektrischer Apparate

# Mars

Zur Ergänzung unseres Mitarbeiterstabes suchen wir

## 1 Elektrozeichner

für die Bearbeitung von Steuerungsproblemen im Kranbau. P 817 Q

Sie finden bei uns eine interessante Dauerstelle, die wir zeitgemäss entlohnen, sowie moderne Sozialeinrichtungen. 196

Wir haben englische Arbeitszeit und verfügen über eine eigene Kantine.

Offerten mit den üblichen Unterlagen sind erbeten an die Direktion der MARS, Maschinenfabrik RUEGGER & CO. AG, Lachmatt, 4133 Pratteln.

## BKW

Wir suchen einen tüchtigen

187

## dipl. Elektrotechniker

für den Betriebsdienst (Bau, Betrieb und Unterhalt von Hochspannungsleitungen, Transformatorenstationen und Verteilnetzen).

Dem Bewerber wird Gelegenheit zum Einarbeiten geboten.

### Wir bieten:

Dauerstellung. Gut ausgebaute Sozialinstitutionen wie Pensions- und Krankenkasse. Teilweise 5-Tage-Woche.

Offerten mit Lebenslauf, Bild und den üblichen Unterlagen sind zu richten an

**BERNISCHE KRAFTWERKE AG,**  
Betriebsleitung Langnau-E.

Liste offener Stellen. Beachten: Sprechstunden der STS für Stellensuchende nur nachmittags. Anmeldebogen bei der STS.

- 149 *Elektroingenieur*, mit mehrjähriger Praxis in Konstruktion, Offertwesen, Fabrikation, gute Französischkenntnisse, als Chef der technischen Abteilungen, Alter 30-45 Jahre. Eintritt nach Übereinkunft. Apparatebaufirma 20 km von Zürich.
- 153 *Technicien-mécanicien de Laboratoire*, formation technicum ou équivalente, avec apprentissage en mécanique ou électromécanique et plusieurs années d'expérience dans la mécanique des fluides. Expérience en électricité ou électronique désirée pour participer au travail d'amélioration d'une chambre à bulles à liquides lourds en réalisant, d'une façon indépendante, des modifications aux différentes parties de l'appareillage et évaluer expérimentalement l'importance des améliorations effectuées. Bonne connaissance du français ou de l'anglais. Centre pour la recherche nucléaire en Suisse Romande.
- 155 *Technicien-électricien de laboratoire*, formation technicum ou équivalent et plusieurs années d'expérience dans les techniques de laboratoire, tels que les mesures électriques, l'électronique, la vide et la haute tension pour assurer le montage et la conduite des expériences sous la direction d'un physicien et développer les techniques de mesure relatives à ces travaux. Connaissance du français ou de l'anglais. Centre pour la recherche nucléaire en Suisse Romande.

Die **Jungfraubahn** sucht für ihren Betrieb und zur Leitung der Depotwerkstätte Eigergletscher jüngeren, energischen  
 OFA 03.945.03 B

**Elektrotechniker**

Verlangt wird: Gesunde, berggewohnte Natur, abgeschlossene Mechanikerlehrzeit, Diplom als Elektrotechniker und Praxis.

Geboten wird: Beruflich sehr interessanter Posten mit Dienstwohnung in Eigergletscher. Bewerber belieben ihre Anmeldung mit Zeugnissen und Angabe der Gehaltsansprüche zu richten an

**Direktion der Jungfraubahn in Interlaken.** 181

Gesucht erfahrener 197

**Elektrotechniker**

als selbständiger P 13026 Y

**Betriebsleiter**

der industriellen Gemeindebetriebe (Licht- und Wasserwerke). Es werden nur Sofort-Offerten mit Curriculum vitae und Gehaltsansprüchen berücksichtigt. Zeugnisse und Photo sind zu richten unter Chiffre D 13026 an Publicitas AG, 3001 Bern.



sucht für baldigen Eintritt 182

**dipl. Elektroingenieur  
 ETH oder EPUL**

mit einigen Jahren Praxis für die Projektierung und Ausführung von Kraftwerkanlagen, Schaltstationen und Starkstromleitungen, sowie

**Elektrozeichner**

mit guter Praxis im Zeichnen von Schemata und Dispositionsplänen. P 293 Q

Wir bieten interessante und vielseitige Tätigkeit in neuzeitlichem Betrieb, 5-Tage-Woche, zeitgemässe Salarierung, Pensionskasse.

Bewerbungen sind unter Beilage von Lebenslauf, Zeugniskopien und Photo erbeten an die Schweizerische Elektrizitäts- und Verkehrsgesellschaft (Suisselectra), Malzgasse 32, 4000 Basel 10.

**Führender Elektrogrossist**

sucht infolge bevorstehender Pensionierung eines langjährigen Mitarbeiters für den Besuch von Elektro-Installationsfirmen, Elektrizitätswerken und der Industrie in der Ostschweiz, best ausgewiesenen

**Reise-Vertreter**

Verlangt werden Initiative und Einsatzbereitschaft, sowie die Fähigkeit leichter Kontaktnahme, Aufgeschlossenheit im Verkehr mit der Kundschaft, praktische Verkaufserfahrung, Branchen- und Materialkenntnisse.

Es handelt sich um eine gut bezahlte, ausbaufähige Stelle mit Fixum, Provision, Spesen- und Autoentschädigung. Pensionsversicherung.

Offerten mit Lebenslauf, Photo, Zeugniskopien, Referenzen und Gehaltsansprüchen sind zu richten unter Chiffre B 180 Z an die Administration des Bulletin SEV, Postfach 229, 8021 Zürich.

# CORTAILLOD

CABLES ELECTRIQUES

CABLES THERMOPLASTIQUES

CABLES SOUS PLOMB

BLEIKABEL

THERMOPLASTKABEL

# LANDIS & GYR- RUNDSTEUER- ANLAGEN:

Landis & Gyr-Rundsteueranlagen ermöglichen die Übertragung einer grossen Zahl von Steuerbefehlen in äusserst kurzer Zeit an jeden Punkt eines Verteilnetzes. Durch zweckmässige Wahl der Steuerfrequenz und der Einspeiseart lassen sich Landis & Gyr-Rundsteueranlagen den Netzverhältnissen in optimaler Weise anpassen. Die robuste Ausführung der Anlagenteile und der Empfänger gewährleistet höchste Betriebssicherheit.

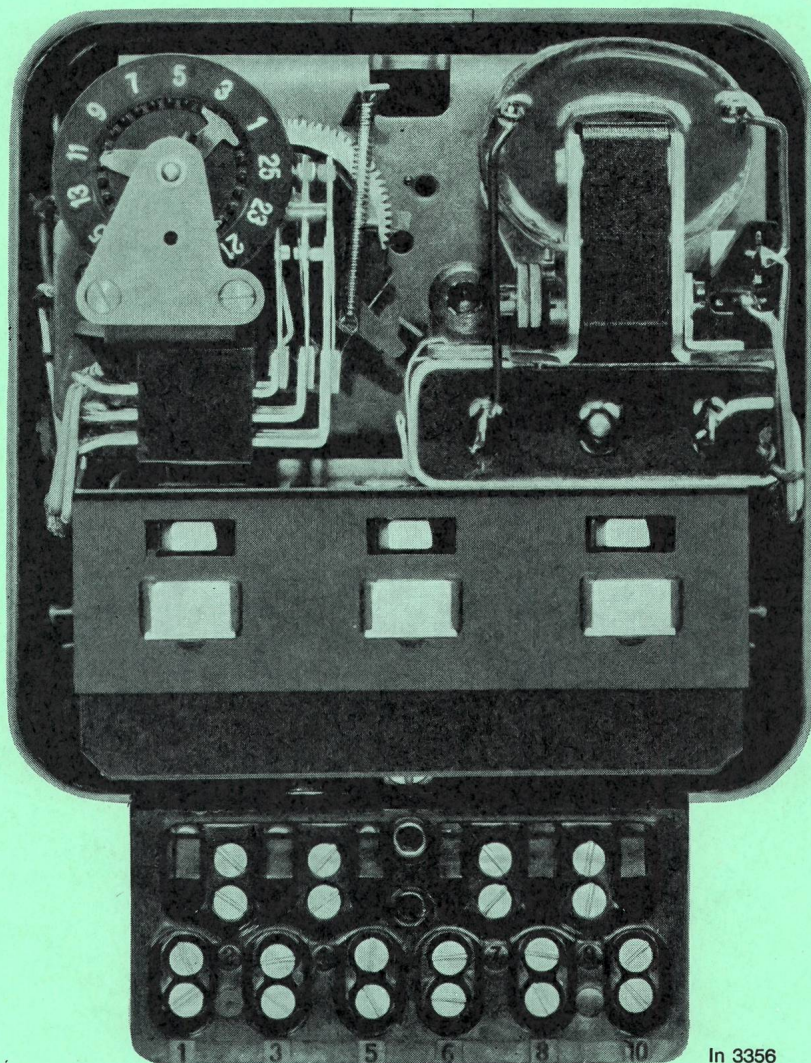

## PRODUKTIONSPROGRAMM

### ZÄHLERTECHNIK

Elektrizitätszähler jeglicher Art  
Mittelwertregistriergeräte  
Schaltuhren  
Eichanlagen  
Messwandler

### FERNWIRKTECHNIK

Fernsteuer-, Fernmess- und Fernregelanlagen  
Ausrüstungen zur Lastüberwachung und Zählerstandsübertragung

### RUNDSTEUERTECHNIK

Rundsteueranlagen  
zur zentralen Steuerung  
von Geräten und Alarminrichtungen  
durch Aufprägung tonfrequenter Impulse  
auf das Starkstromnetz

### WÄRMETECHNIK

Witterungsabhängige Heizungsregelanlagen  
Universalregler für die Heizungs- und Klimatechnik  
Öl- und Gasfeuerungsautomaten  
Regelarmaturen

### KERNPHYSIK

Messgeräte für:  
Forschung, Medizin und  
Labormesstechnik  
Strahlenschutz  
Industrielle Isotopentechnik  
Kernreaktoren

In 3356

**LANDIS & GYR**

LANDIS & GYR AG. ZUG TELEFON 042 4 25 25