

Zeitschrift: Bulletin des Schweizerischen Elektrotechnischen Vereins :
gemeinsames Publikationsorgan des Schweizerischen
Elektrotechnischen Vereins (SEV) und des Verbandes Schweizerischer
Elektrizitätswerke (VSE)

Band: 56 (1965)

Heft: 19

Werbung

Nutzungsbedingungen

Die ETH-Bibliothek ist die Anbieterin der digitalisierten Zeitschriften. Sie besitzt keine Urheberrechte an den Zeitschriften und ist nicht verantwortlich für deren Inhalte. Die Rechte liegen in der Regel bei den Herausgebern beziehungsweise den externen Rechteinhabern. [Siehe Rechtliche Hinweise.](#)

Conditions d'utilisation

L'ETH Library est le fournisseur des revues numérisées. Elle ne détient aucun droit d'auteur sur les revues et n'est pas responsable de leur contenu. En règle générale, les droits sont détenus par les éditeurs ou les détenteurs de droits externes. [Voir Informations légales.](#)

Terms of use

The ETH Library is the provider of the digitised journals. It does not own any copyrights to the journals and is not responsible for their content. The rights usually lie with the publishers or the external rights holders. [See Legal notice.](#)

Download PDF: 23.11.2024

ETH-Bibliothek Zürich, E-Periodica, <https://www.e-periodica.ch>

Zeitschriftenrundschau des SEV (48...49)

Die Literaturhinweise sind mit Dezimalindizes nach dem System des Institut International de Bibliographie Bruxelles versehen.
 Siehe die einführenden Artikel im Bull. SEV 21(1930)2, 8 und 40(1949)20 sowie die Mitteilung in 52(1961)17.
 Die verwendeten Abkürzungen sind im Zeitschriftenverzeichnis des SEV (Sonderdruck) erklärt.
 Die hier aufgeführten Arbeiten können von den Mitgliedern des SEV aus der Bibliothek des SEV leihweise bezogen werden.
 Bei Bestellungen sollen Titel, Verfasser und Zeitschrift mit Band und Nummer angegeben werden.

1	Grundlagen und Theorie <i>Techniques de base, théorie</i>
----------	---

- 517.948.33
I. W. Sandberg: **On the Boundedness of Solutions of Non-linear Integral Equations.** Bell. Syst. techn. J. 44(1965)3, S. 439...453, 6 Ref.
- 518.61 : 535.5
Henry G. Booker and Rolf B. Dyce: **Dispersion of Waves in a Cold Magnetoplasma from Hydromagnetic to Whistler Frequencies.** J. Res. Nat. Bur. Stand. Radio Science 69D (1965)4, S. 463...492, 21 Fig., 20 Ref.
- 519.283 : 621.372.54
J. J. Spilker: **On the Characterization and Measurement of Randomly Varying Filters.** Trans. IEEE Circuit Theory CT-12(1965)1, S. 44...51, 3 Fig., 20 Ref.
- 530.182
J. P. Poitvin: **Introduction aux phénomènes non linéaires en hyperfréquences.** L'Onde Electrique 45(1965)454, S. 60...68.
- 533.5 : 537.311.3
R. Hawley and M. E. Zein: **Insulating Properties of High Vacuum.** Proc. IEE 112(1965)6, S. 1237...1248, 10 Fig., 100 Ref.
- 533.951 : 535.32
Tyan Yeh and Marshall H. Cohen: **Index of Refraction Surfaces for Plasma Waves.** J. Res. Nat. Bur. Stand. Radio Science 69D(1965)4, S. 539...557, 15 Fig., 6 Ref.
- 534.512.1 : 538.56
W. E. Cory, W. C. Dolle and F. C. Milstead: **Standing Wave Reduction in an RFI Laboratory.** Trans. IEEE Electromagnetic Compatibility EMC-7(1965)1, S. 64...72, 12 Fig., 6 Ref.
- 534.64 : 550.8
D. W. N. Dolbear: **Seismic Recording Techniques in Oil Prospecting.** Radio and Electronic Engr. 29(1965)5, S. 297...306, 8 Fig., 17 Ref.
- 535.215 : 621.382
P. R. Thornton and D. C. Northrop: **Field Enhanced Photoemission from Large Area Silicon Junctions.** Solid-State Electronics 8(1965)4, S. 437...442, 3 Fig., 3 Ref.
- 535.241.41 : 628.93
F. Sarteel: **Note sur l'évaluation de la précision de la mesure des flux lumineux en sphère intégratrice.** Revue E 4(1965)9, S. 419...430, 7 Fig.
- 535.81.083.2 : 621.375.029.6 : 535.2
A. E. Siegman: **Unstable Optical Resonators for Laser Applications.** Proc. IEEE 53(1965)3, S. 277...287, 13 Fig., 23 Ref.
- 537.311.33
A. Mühlbauer: **Über die Abhängigkeit der Widerstandsschwankungen P_{max}/P_{min} vom Dotierstoff bei tiegelgezogenen Si-Kristallen.** Solid-State Electronics 8(1965)6, S. 543...549, 6 Fig., 1 Tab., 15 Ref.
- 537.311.33 : 621.372.852
M. W. Gunn and J. Brown: **Measurement of Semiconductor Properties in a Slotted-Waveguide Structures.** Proc. IEE 112(1965)3, S. 463...468, 9 Fig., 1 Tab., 3 Ref.
- 537.311.5 : 539.216.2
P. P. Magoulas and P. A. Matthews: **Current-Distribution Measurements on thin Conducting Sheets. Illuminated End on by a Plane Electromagnetic Wave.** Proc. IEE 112(1965)4, S. 655...660, 14 Fig., 6 Ref.
- 537.523.4
M. Abdullah and E. Kuffel: **Development of Spark Discharge in Nonuniform Field Gaps under Impulse Voltage.** Proc. IEE 112(1965)5, S. 1018...1024, 7 Fig., 3 Tab., 18 Ref.
- 537.525.5 : 535.33
Wilhelm Bögershausen und Hans Krempel: **Spektroskopische Untersuchungen an Argonhochstrombogen.** Z. angew. Physik 18(1965)4, S. 290...295, 6 Fig., 1 Tab., 12 Ref.
- 537.525.9
C. Popovici and M. Somesan: **Electrostatic Field Distribution and Breakdown Potential for a Hollow-electrode System in Rare Gases.** Internat. J. Electronics 18(1965)3, S. 255...267, 9 Fig., 16 Ref.
- 537.528 : 621.315.615.2
L. Angerer: **Effect of Organic Additives on Electrical Breakdown in Transformer Oil and Liquid Paraffin.** Proc. IEE 112(1965)5, S. 1025...1034, 11 Fig., 20 Ref.
- 537.533
G. J. Butterworth: **Beam Profile and the Potential Depression of Strip Electron Beams.** Internat. J. Electronics. 18(1965)3, S. 235...241, 8 Fig., 8 Ref.
- 537.533 : 539.216.2
V. Zernov and N. L. Yasnopolskiy: **Electron Emission from Dielectric Films in which a High Electric Field is Present (Present-Day Status of the Problem).** Radio Engng. and Electronic Physics 9(1964)11, S. 1583...1594, 10 Fig., 54 Ref.
- 537.533 : 621.376
G. King and L. Solymar: **A Detailed Study of the Remodulation of an Already Modulated Electron Beam.** Internat. J. Electronics 18(1965)4, S. 325...348.
- 537.564
Jochen Booz and Heinrich Georg Ebert: **Mittlerer Energieaufwand zur Bildung eines Elektrons durch Stossionisation im Mikrowellenfeld.** Z. angew. Physik 18(1965)4, S. 285...290, 6 Fig., 2 Tab., 26 Ref.
- 537.581 : 621.382.2
C. R. Crowell: **The Richardson Constant for Thermionic Emission in Schottky Barrier Diodes.** Solid-State Electronics 8(1965)4, S. 395...399, 1 Tab., 16 Ref.
- 538.087.92
Charles J. Peters: **A Magnetically Scanned Magnetic Tape Transducer.** Trans. IEEE Electronic Computers EC-14(1965)2, S. 196...203, 13 Fig., 12 Ref.
- 538.21 : 669.018.58
G. Blasse: **Some Magnetic Properties of Mixed Metal Oxides with Ordered Perovskite Structure.** Philips Res. Rep. 20(1965)3, S. 327...336, 4 Fig., 4 Tab., 27 Ref.
- 538.212 : 621.3.042.4
E. Unger und K. Fritsch: **Die Berechnung des magnetischen Widerstandes von Spalten in magnetischen Kreisen.** Wiss. Z. Elektrotechn. 5(1965)1, S. 17...21, 5 Fig., 3 Ref.

Für Ihre tägliche Arbeit:

Das neue Philips

Gleichspannungs-Speisegerät PE 4818

klein, handlich, preiswert: nur Fr. 305.-

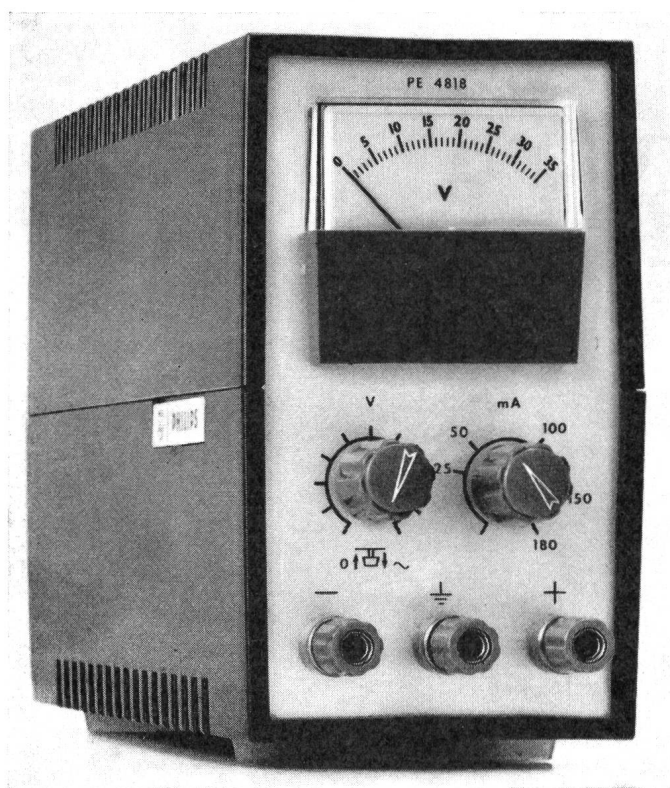

Seine erstaunlichen technischen Daten:

Abmessungen: 6,8 × 12 × 19 cm

Netzspannung: 220 V + 10%, 50 Hz

Gleichspannung: 0,7 – 35 V

Gleichstrom: 0 – 150 mA

Strombegrenzung: einstellbar 6 – 180 mA

Stabilität: 0,3%

Innenwiderstand: 0,3 Ω

Brummspannung: < 1,5 mV eff.

Für höhere Spannungen zwei Geräte in Serie schalten und für höhere Belastungsströme mehrere Geräte parallelschalten!

Philips AG, Abt. Industrie-Elektronik, 8027 Zürich, Tel. 051 25 86 10

PHILIPS
industrie-elektronik



- 538.245
F. K. Lotgering: **On the Spontaneous Magnetization of $MnFe_2O_4$** . Philips Res. Rep. 20(1965)3, S. 320...326, 2 Fig., 2 Tab., 12 Ref.
- 538.4
M. Magnien: **La production de l'énergie par voie magnétohydrodynamique**. Rev. gén. Electr. 49(1965)5, S. 403...422, div. Fig., div. Tab., div. Ref.
- 538.4
Michael Petrick: **Liquid-Metal Magnetohydrodynamics**. IEEE Spectrum 2(1965)3, S. 137...151, 15 Fig., 18 Ref.
- 538.551.25
Y. Kamp: **Oscillations forcées dans un circuit à inductance non linéaire**. Rev. HF 6(1965)5, S. 142...151, 3 Fig., 11 Ref.
- 538.56: 533.9
Lewis Wetzel and Ting-Wei Tang: **Harmonic Currents Excited by an Electromagnetic Wave in a Plasma**. J. Res. Nat. Bur. Stand. Radio Science 69D(1965)4, S. 599...607, 24 Ref.
- 538.565.4 : 621.391.812.63
Syun, Ichi Akasofu: **Attenuation of Hydromagnetic Waves in the Ionosphere**. J. Res. Nat. Bur. Stand. Radio Science 69D(1965)3, S. 361...366, 7 Fig., 28 Ref.
- 538.566 : 535.4
Louis Robin: **Diffraction d'une onde cylindrique (où plane) par un cylindre parabolique de génératrice parallèles à l'onde**. Ann. Télécommun. 19(1964)11/12, S. 257...269, 1 Fig., 17 Ref.
- 538.566.2
André Blanc-Lapierre: **Diffusion et propagation des ondes dans les milieux aléatoires**. Ann. Télécommun. 19(1964)11/12, S. 249...256, 3 Fig., 10 Ref.
- 538.567 : 525
R. C. Chia, A. K. Fung and R. K. Moore: **High Frequency Backscatter from the Earth Measured at 1000 Km Altitude**. J. Res. Nat. Bur. Stand. Radio Science 69D(1965)4, S. 641...649, 9 Fig., 6 Tab., 8 Ref.
- 539.216.2 : 538 : 621.3.064
J. G. Edwards: **Investigation of Some High-Speed Switching Properties of Magnetic Films**. Proc. IEE 112(1965)6, S. 1081...1090, 6 Fig., 3 Tab., 10 Ref.
- 621.242.24 : 537.72-33
I. Bauer und I. Benziula: **Das Drehschwingungsverhalten eines Pumpspeichersatzes**. Energie 17(1965)5, S. 194...199.
- 621.3.012.8 : 621.372.54
J. D. Schoeffler: **Continuously Equivalent Networks and their Application**. Trans. IEEE Communications and Electronics 83(1964)75, S. 763...767, 5 Fig., 1 Tab., 9 Ref.
- 621.3.012.8 : 621.382.323
I. Richer: **The Equivalent Circuit of an Arbitrarily Doped Field Effect Transistor**. Solid-State Electronics 8(1965)4, S. 381...393, 9 Fig., 2 Tab., 6 Ref.
- 621.3.013.79 : 538.69
Wilhelm Jutzi: **Das elektrodynamische Schaltverhalten dünner Magnetschichten in leitender Umgebung**. Arch. elektr. Übertrag. 19(1965)4, S. 178...188, 15 Fig., 15 Ref.
- 621.3.042.2
Norbert Hemmer: **Über den Einfluss von Formfaktor und Kurvenform der Induktionsspannung auf die Verluste von Elektroblechen**. ETZ-A 86(1965)12, S. 396...401, 12 Fig., 2 Tab., 8 Ref.
- 621.3.049.75
George Needham: **The Transistor Type Integrated Circuit Package**. Semicond. Prod. & Solid State Technology 8(1965)5, S. 27...41, 10 Fig.
- 621.3.049.75 : 621.372.52
Vasil Uzunoglu: **Feedback: Perils and Potentials in Designing Integrated Circuits**. Electronics 38(1965)11, S. 67...71, 8 Fig., 5 Ref.
- 621.3.087.64
D. Metzner: **Der induktive Abgriff und seine Anwendung**. Automatik 10(1965)5, S. 174...177, 8 Fig.
- 621.396.018.2 : 621.315.62
E. Kuffel, I. Aktekin and R. N. Allen: **Radio Interference from High-Voltage Insulators and Factors which Affect the Interference Level**. Proc. IEE 112(1965)5, S. 925...930, 10 Fig., 7 Ref.
- 658.56 : 621.3.049.7
Otto Bortefeldt: **Mathematische Grundlagen der Einflüsse von Schwankungen von Bauelementgrößen auf die von Systemgrößen**. Arch. elektr. Übertrag. 19(1965)2, S. 95...102.

2 Elektrische Energie-Technik und -Erzeugung Technique et production de l'énergie

- 621.31 : 338.3
W. Wilhelm: **Gewerbliche Elektrizitätsanwendung im Jahre 1965**. Internat. Z. Elektrowärme 23(1965)4, S. 138...145.
- 621.311 : 621.3.018.8
G. V. Miknevich and V. M. Fialkov: **Influence of Damping Circuits on the Dynamic Properties of a Large Automatically-Controlled Power System**. Electr. Techn. USSR 2(1964)4/5/6, S. 165...181, 6 Fig., 3 Tab., 12 Ref.
- 621.311 (494)
H. Leuthold: **Gedanken zur Lage in der schweizerischen Elektrizitätsversorgung**. Elektr. Verwertg. 40(1965)5, S. 130...138, div. Fig.
- 621.311 : 626.144 : 621.51
Hubert Kolb: **Ein neuer Eisbrecher — Druckluft**. Energie & Technik 17(1965)4, S. 163...168, 9 Fig.

15 Elektrische Nachrichtentechnik Télécommunications

- 621.397.3 : 621.376.5
R. A. Bruce: **Optimum Pre-Emphasis and De-Emphasis Networks for Transmission of Television by PCM**. Trans. IEEE Communication Techniques COM-12(1964)3, S. 91...96, 9 Fig., 12 Ref.
- 621.397.6 : 629.783
Hans Eder: **Zur Auslegung von Fernsehsystemen für Satelliten und Flugkörper**. Raumfahrtforschung 9(1965)1, S. 17...25, 7 Fig., 5 Tab., 17 Ref.
- 621.397.61
R. B. Marye: **Phase Equalization of TV-Transmitters**. Trans. IEEE Broadcasting BC-10(1964)2, S. 39...45, 15 Fig.
- 621.397.61 : 621.391.83
J. F. Ingle and G. E. McLaughlin: **Twin-Tone Transistorized Television Transmission**. Trans. IEEE Communication and Electronics, 83(1964)75, S. 667...673.
- 621.397.62 : 621.382.3
P. Alderisio e R. Franceschi: **Un ricevitore televisio con transistori al silicio per il sistema a 625 linee**. Industr. Ital. Elettrotecnica 17(1964)11, S. 858...865, 13 Fig., 2 Tab., 13 Ref.
- 621.397.73
Leon A. Wortman: **Choosing a Closed-Circuit TV Camera**. Electronics Wld. 73(1965)3, S. 50...52 + 58, 9 Fig.
- 628.971.6 : 625.711.3
C. H. Herbst: **Die Beleuchtung von Autobahnen**. Electro-Rev. 57(1965)9, S. 395...412, 8 Fig.
- 681.84.083.84
Edward Schmidt: **Magnetic Recording Tape**. Electronics Wld. 73(1965)3, S. 23...26, 5 Fig.



Leistungsschalter für Nennströme von 63—4500 A

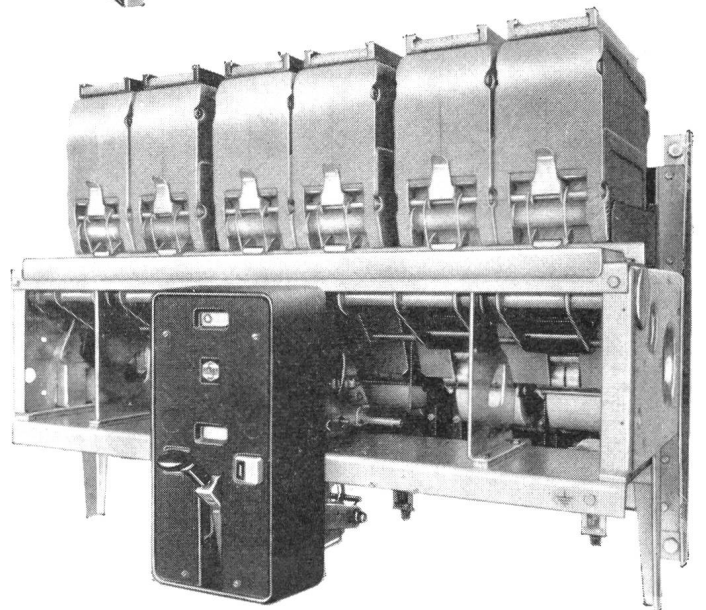
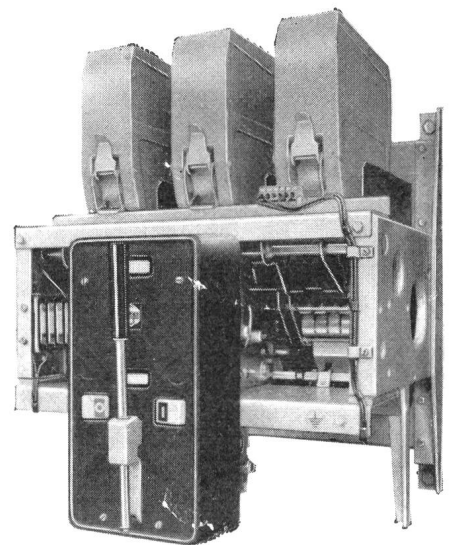
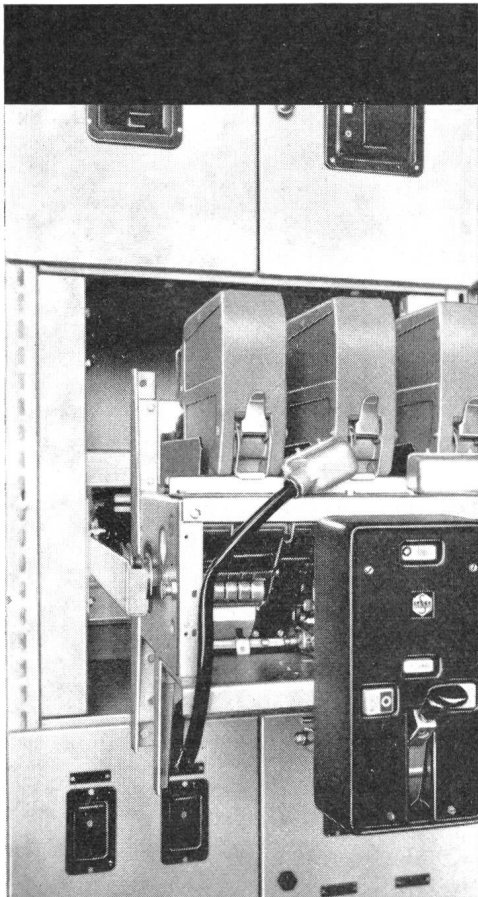

Ausführungen:
fest und ausziehbar
mit Trennstellung
Schnellschaltvorrichtung
Federkraftspeicher
Motorantrieb
Selektivschutzrelais

Nennstrom: 63 bis 4500 A
Nennspannung: 500 V \sim /220 V =
Abschaltvermögen: bis 100 kA eff

Generalvertretung

TRACO TRADING COMPANY LIMITED **ZURICH**

Jenatschstrasse 1

Tel. (051) 27 12 91

KNOBEL

Unser Katalog enthält:

Ferroprofil-Vorschaltgeräte

PERFEKTSTART-Gerät
VACO-Gerät, vakuumkompoundiert
VALA-Gerät, lackimprägniert

Regeltransformatoren

Einbau- und Standausführung für Labors und Industrie.
Ein- und Dreiphasen-Regelaggregate mit elektronischer
Steuerung und Motorantrieb, verschalt oder unverschalt
lieferbar.

Kondensatoren

Stabilölkondensatoren für Einzelkompensation
Sockelkondensatoren für Gruppenkompensation
Automatische Blindleistungsregler
Sperrdrosseln und Sperrkreise

Transformatoren

Einbautransformatoren, Typenreihe nach DIN
Aufbautransformatoren
Hochspannungs- und Neontransformatoren
Klingeltransformatoren
Tragbare Transformatoren
Trenntransformatoren

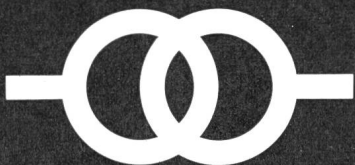
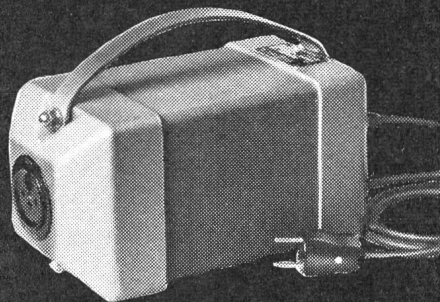
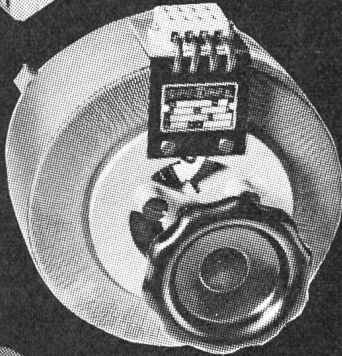
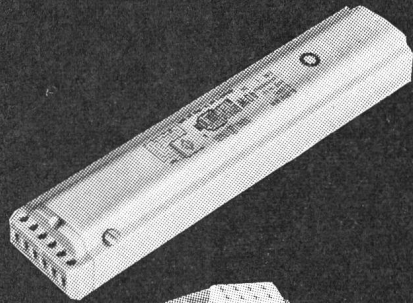

KNOBEL

F. Knobel & Co.

Elektro-Apparatebau
Ennenda/Schweiz

Telefon
058 / 52855

Verkaufsbüro
Bureau de vente

Zürich 5, Limmatstrasse 73
Telefon 051 / 428855 / 56



VENNER

VENNER Synchronmotor Typ M

Anschlussfertig - selbstanlaufend -
geräuschlos - ein Synchronmotor mit
grossem Drehmoment und kleiner
Leistungsaufnahme.

Betriebsspannung 200 - 250 V 50 Hz
(andere Bereiche auf Anfrage)

Erhältlich von 8 Sek./U bis 7 Tage/U

ACW = Drehrichtung im
Gegenuhrzeigersinn

CW = Drehrichtung im Uhrzeigersinn

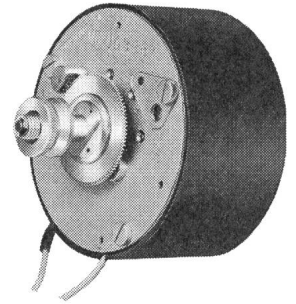

VENNER-Kleinzeitschalter

VENNERETTE Standard: mit 2 Ein-
und Ausschaltzeiten in 24 Stunden.
Überbrückungsschalter von aussen
bedienbar. Steckbarer Mechanismus
Schaltleistung 20 Amp.

VENNERETTE-SELECTIVE:
Ausführung mit Tageswählscheibe

VENNERETTE-SOLAR:
Mit astronomischem Zifferblatt
Antrieb mit Synchronmotor

Andere Modelle z.B. mit Gangreserve
ebenfalls ab Lager Bern lieferbar.

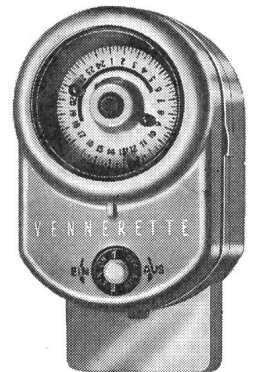

VENNER-Portabel-Autopoint- Zeitschalter

Betriebsspannung 220 Volt 50 Hz.
Schaltleistung 10 Amp. Leistungs-
aufnahme 2 Watt.

Der ideale Portabel-Zeitschalter
für die Automation in
Laboratorien, Geschäft, Bureau,
Gartenbau, Haushalt usw.

Preisgünstig - schnell amortisiert
durch Personal- und
Stromeinsparungen.

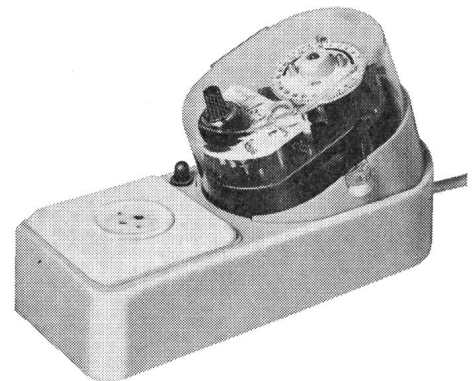

VENNER Timer für manuellen und elektrischen Start

Antrieb mit wartungsfreiem
Synchronmotor.

Lieferbar in Bereichen von 0-60 Sek.
bis 0-60 Stunden als Ein- oder
Aufbaumodell.

Verlangen Sie unverbindlich unsere
Dokumentation und Angebote.

Wir beraten Sie gerne.

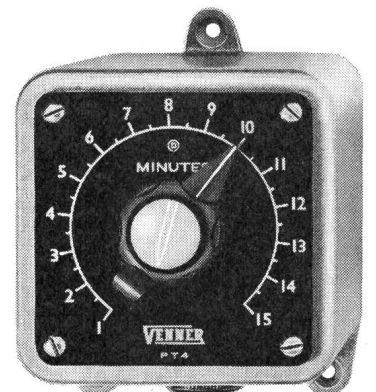

(TS 65/1)

VENNER AG BURGERNZIELWEG 16 3006 BERN TEL. 031/446623

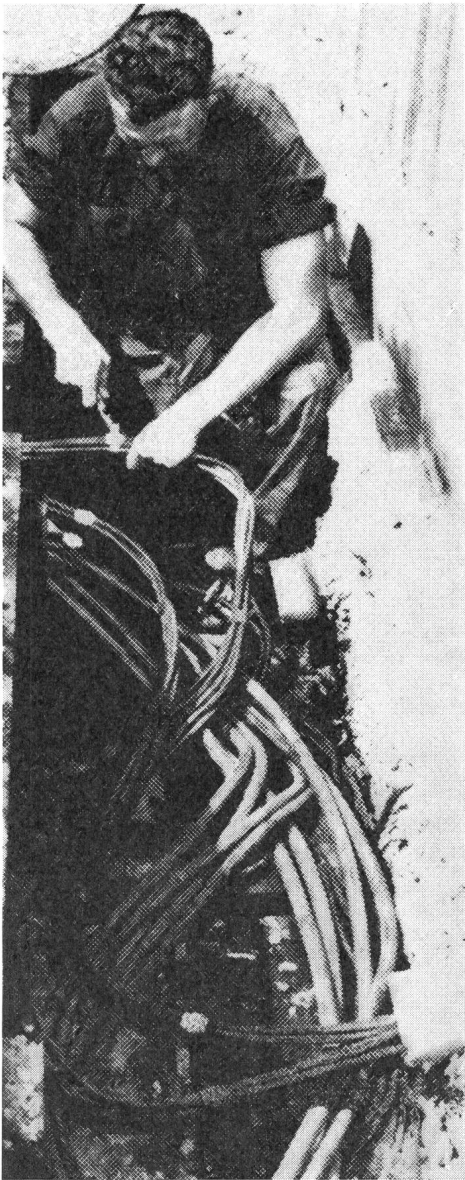

1955...



Heute...

Zuverlässigkeit ist das Wichtigste bei Kabelummantelungen

Schon seit 1955 schützen Ummantelungen aus Du Pont Neoprene diese Kabel des Umspannwerkes einer amerikanischen Elektrizitätsgesellschaft, das zu diesem Zeitpunkt errichtet wurde. Kürzliche Untersuchungen ergaben, dass alle schädlichen Einflüsse durch Regen, Schnee, extreme Temperaturen und Sickerwasser der Kabelummantelung aus Du Pont Neoprene nichts anhaben konnten. Das im Boden verlegte Kabel war beständig gegen die zerstörende Einwirkung alkalischer und saurer Bestandteile aus dem Erdreich und zeigte keine Beschädigung durch Abrieb.

Wenn Sie grossen Wert auf Zuverlässigkeit legen, spezifizieren Sie Du Pont Neoprene.

Dolder+Co., Immengasse 9, 4000 Basel 4

Deutschland: Nordmann, Rassmann & Co., 2000 Hamburg 11, Kajen 2

Österreich: Interowa Furer-Haimendorf KG, Wien 1, Johannesgasse 26

ERPROBT UND BEWÄHRT SEIT 1932

DU PONT **NEOPRENE**

REG. U. S. PAT. OFF.
Gegründet 1802

Dolder+Co., Immengasse 9, 4000 Basel 4

Senden Sie mir bitte Berichte über den erfolgreichen Einsatz von Du Pont Elastomeren in der Draht- und Kabelindustrie.

Name: _____

Adresse: _____

Stellung: _____

Firma: _____

Ad Nr. 1088 — Bulletin SEV — 9/65

Bessere Dinge für ein besseres Leben... dank der Chemie

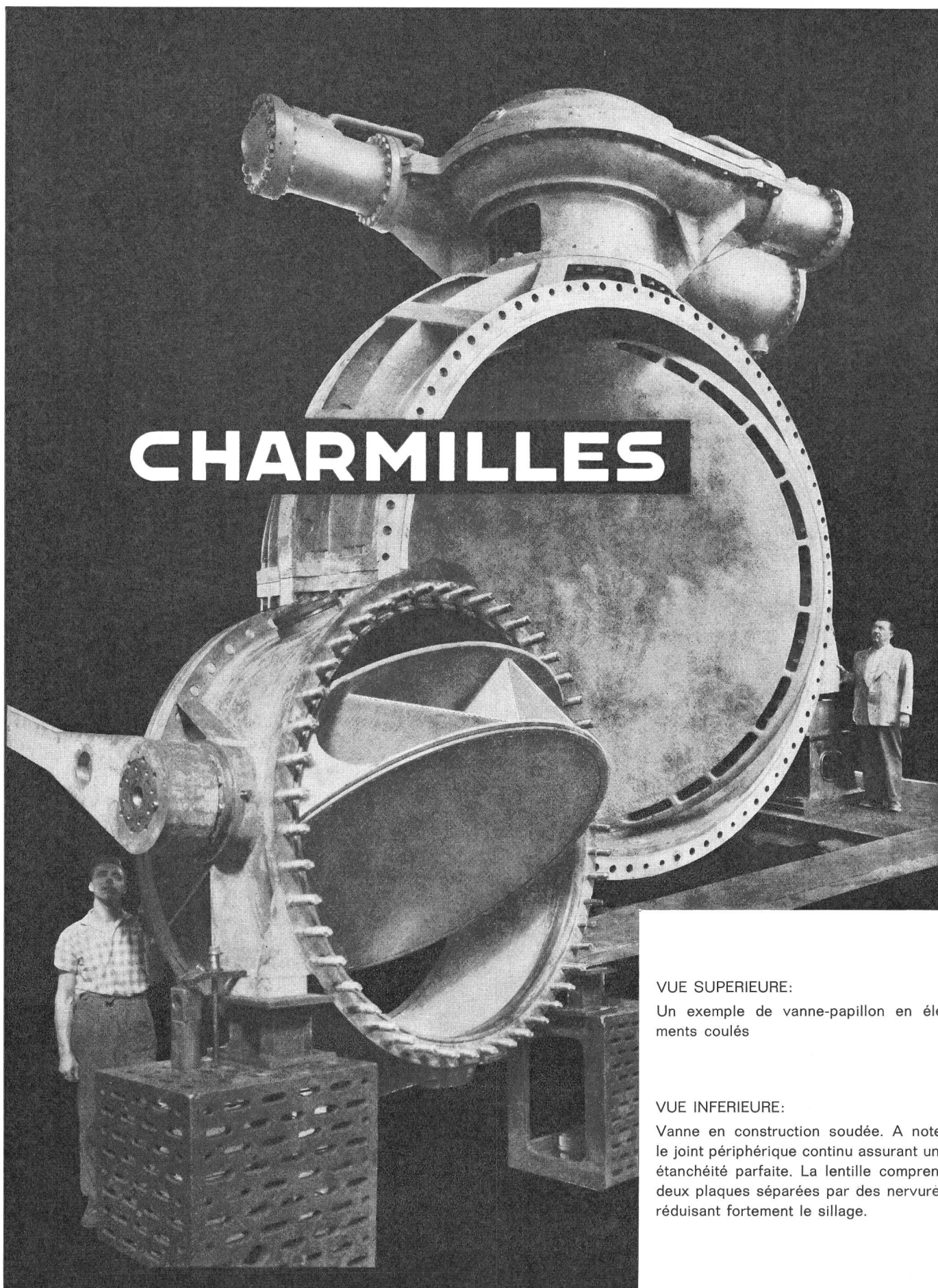

CHARMILLES

VUE SUPERIEURE:

Un exemple de vanne-papillon en éléments coulés

VUE INFERIEURE:

Vanne en construction soudée. A noter le joint périphérique continu assurant une étanchéité parfaite. La lentille comprend deux plaques séparées par des nervurés réduisant fortement le sillage.



electrical connectors

plans



Des millions sont en jeu et sont parfois confiés à la qualité et à l'efficacité d'une connexion électrique, si minuscule soit-elle. En matière de connexion, la qualité et la précision sont signées Burndy.

BURNDY ELEKTRA AG.
Wehntalerstrasse 5,
8042 Zürich - Tel. (051) 28.94.24

BURNDY

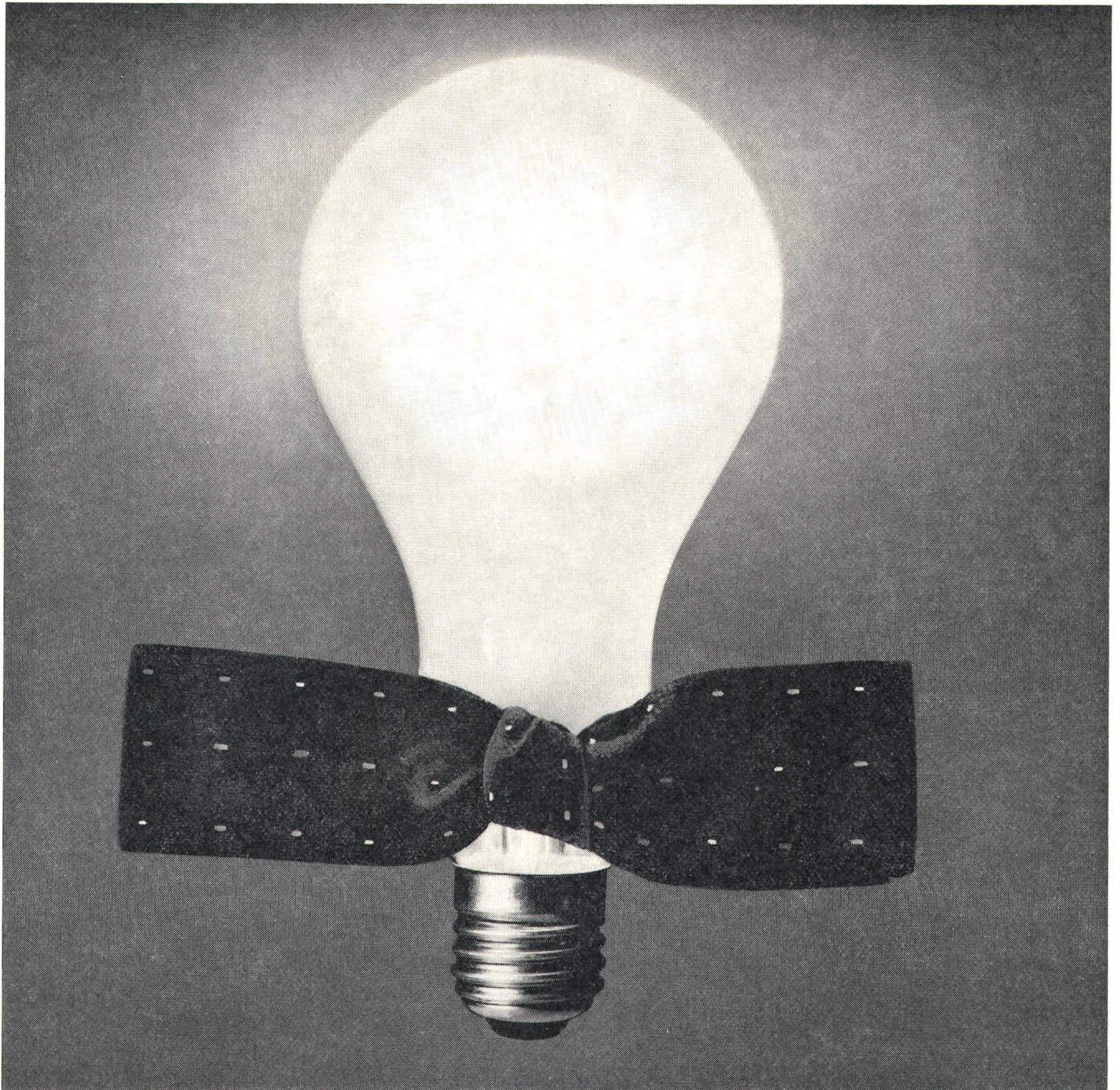

Kann Beleuchtung wohl Arbeitskräfte ersetzen...?

Bis zu einem gewissen Grad, ja. Denn funktionsgerechte Beleuchtung der Arbeitsräume erhöht die Produktivität. Nicht unbedingt durch helleres Licht. Oft durch nuanciertes, ausgewogenes Licht. Durch solches, das der Eigenart der Arbeit und der Umgebung angepasst ist.

So bestimmt die Beleuchtung den Sehkomfort. Dieser beeinflusst den Arbeitswillen. Grösserer Ertrag ist die Folge.

Werten Sie dieses Argument aus. Es kann Ihnen neue Kunden und neue Aufträge zuführen. Möchten Sie aber vorher Ihr Wissen über die psychophysiologische Auswirkung der Beleuchtung auf arbeitende Menschen vertiefen? Dann wenden Sie sich an MAZDA, die Marke mit der grossen Erfahrung.

MAZDA

weiss, wie beleuchten

Generalagent für die Schweiz: Transelectric AG, Genf, Bern, Sitten.



**Motorschutzschalter
für 10 A 500 V
Einbautyp VTp 10**

Einfache Montage in einer Bohrung von 60 mm Durchmesser

Schaltmechanismus und Kontakte sind in dem Isolierpressstoffgehäuse vollständig gekapselt

Thermische Ueberstromauslöser von 0,07 bis 10 A in 14 Bereiche eingeteilt

Die Einstellskala der Ueberstromauslöser befindet sich auf dem Motorschutzschalter hinter dem Frontschild

CMC

**Carl Maier & Cie
Schaffhausen
Telefon 051/5 6131**

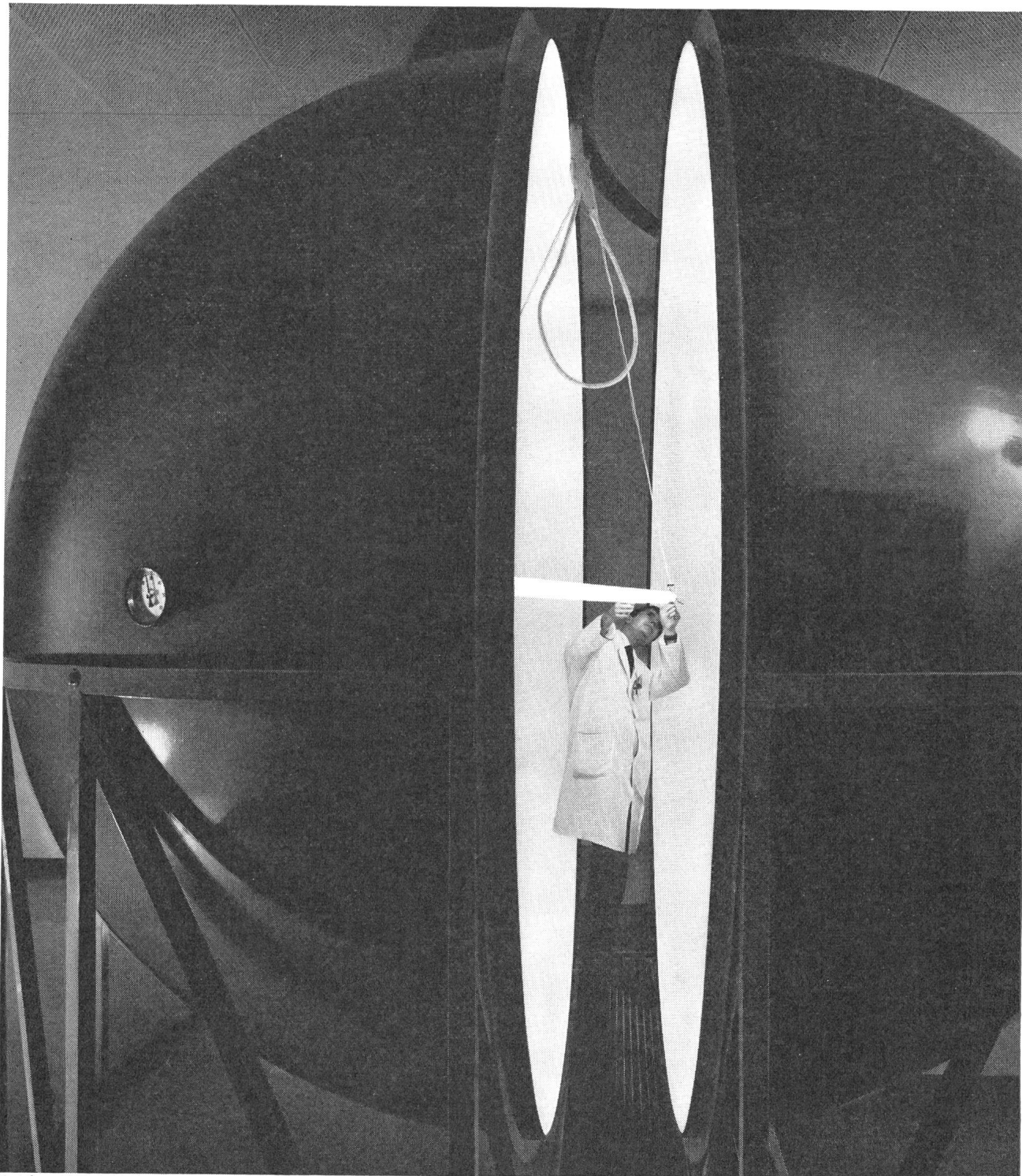

Sphère d'Ulbricht du Centre d'éclairage

Contrôle spécifique de la lumière

Quelles doivent être les caractéristiques d'une source lumineuse pour fournir un éclairage parfait en plein air, dans les ateliers, les bureaux ou les magasins?

Dans son Centre d'éclairage, premier établissement du genre dans notre pays, la Novelectric contrôle les caractéristiques

lumineuses, électriques et spécifiquement fonctionnelles des lampes, des luminaires et des accessoires. C'est pourquoi la Novelectric peut trouver la meilleure solution scientifique de tout problème d'éclairage.

Désirez-vous savoir comment travaille le Centre d'éclairage? Venez le visiter, ou demandez-nous le prospectus «Contrôle spécifique de la lumière».

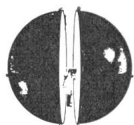

Centre d'éclairage Novelectric

8107 Buchs ZH, tél. 051 94 66 22

DIE ELEKTRIZITÄT Quelle des Lebens

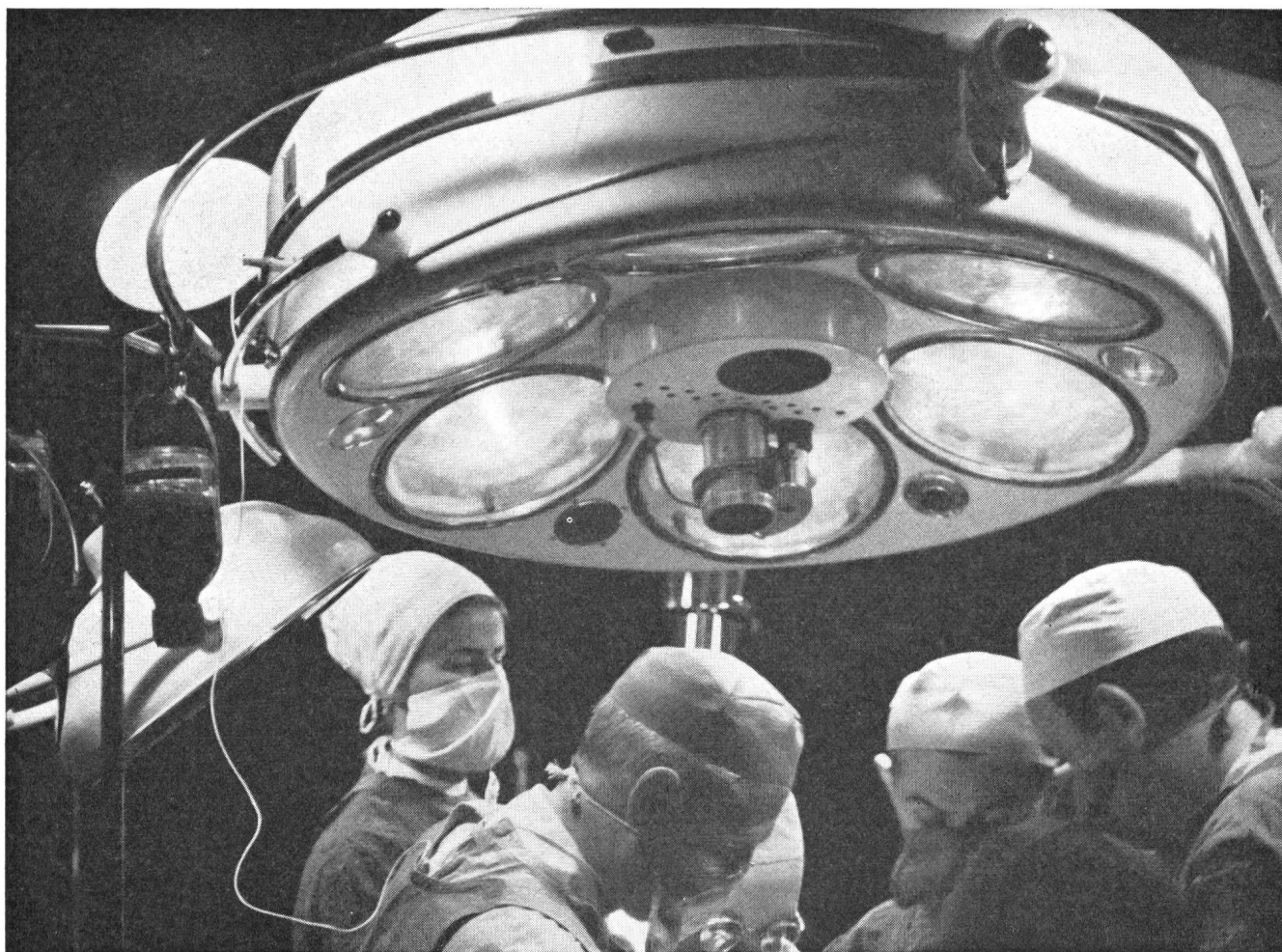

In der grünen Stille des Operationszimmers neigen Chirurgen ihre maskierten Gesichter über einen kranken Körper. Mit höchster Präzision schneiden die Messer, klemmen die Zangen, nähren die Nadeln. Der Blick des Anästhesisten haftet auf dem Zifferblatt und verfolgt Sekunde um Sekunde den Kampf zwischen dem menschlichen Können und den zerstörerischen Kräften. Der Eingriff ist vorüber. Unter der grellen Operationslampe richten sich die weissen Gestalten auf; in ihren Augen spiegelt sich die Freude über die gelungene Operation wieder. Einmal mehr hat das Leben gesiegt.

In zahlreichen Wirkungsfeldern des Menschen spielt die elektrische Energie eine lebenswichtige Rolle.

Seit Jahrzehnten stellen die Kabel- und Drahtwerke Cossonay Kabel her, die diese wertvolle Kraft bis in die abgelegensten Täler des Landes leiten und auf diese Weise unsere Spitäler, Fabriken, Dörfer und Städte mit der notwendigen Energie versorgen.

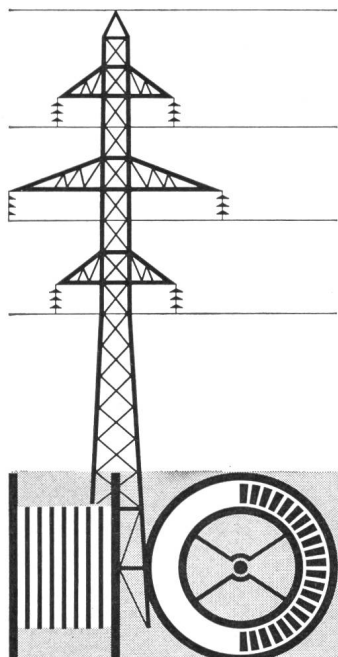

COSSONAY

S.A. DES CABLERIES ET TRÉFILERIES DE COSSONAY

neue

elektronische Zeitrelais-Reihe

Einbau

Aufbau

Aufbau

Einschub-Einheit

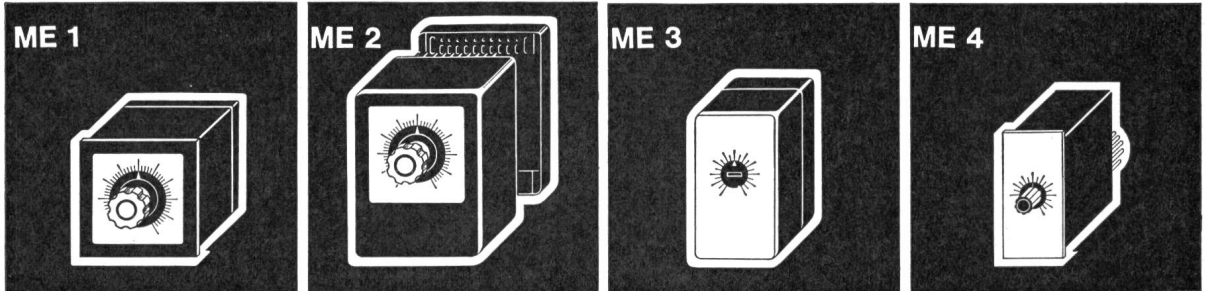

mit Frontrahmen
96 x 96 mm für
Schalttafeleinbau

Normalausführung
steckbar

kleine Bauform
für gedrängte
Platzverhältnisse

bestimmt für
Rack-Bauweise,
mit Steckanschluss

**Sorgfältige Auswahl der Bauelemente,
reichliche Bemessung der Zeit- und
Kontaktglieder, daher:**

**Grosse Betriebssicherheit
Wartungsfreier Betrieb
Lange Lebensdauer**

**Vier Grundfunktionen
Fünf Kontaktanordnungen
Zehn genormte Zeitbereiche**

**Moderne Formen
Kleine Abmessungen
Einfache Montage**

Entspricht den Vorschriften des SEV



Ghielmetti AG

4500 Solothurn/Schweiz
Fabrik elektrischer Schaltapparate

ISOPORT

das selbsttragende Luftkabel

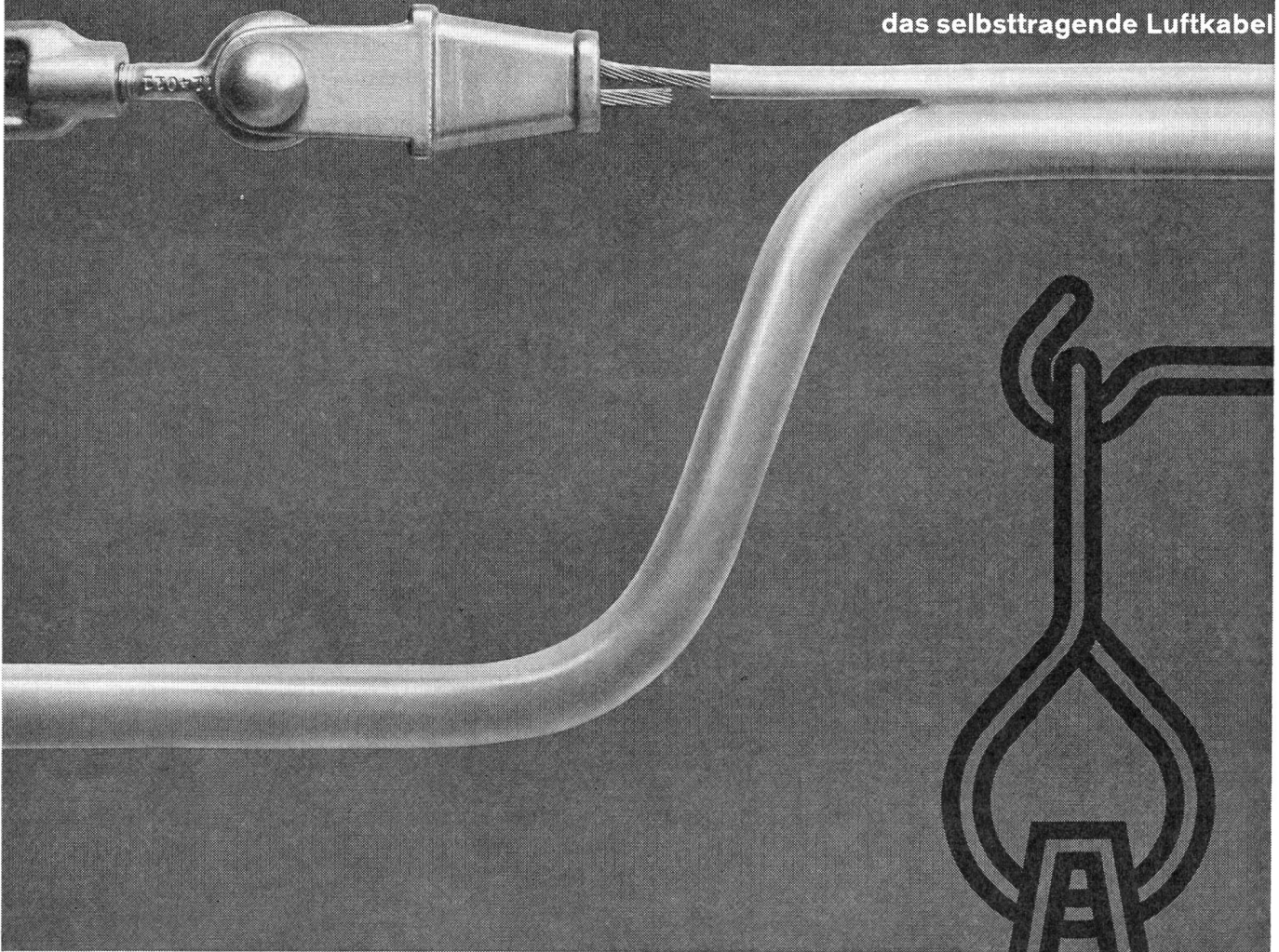

Tdc und Tdcv ISOPORT-Kabel

nach SEV-Vorschriften für Anschlüsse von Licht und Kraft bei Baustellen, Kraftwerksbauten, Strassen- und Sportplatzbeleuchtungen
Seil- und Bergbahnen

ISOPORT- Ausführungen
für Telefon-, Signal- und Steuerkabel.

Aktiengesellschaft



R.+E. HUBER

PFÄFFIKON ZH

Schweizerische Kabel-, Draht- und Gummi-Werke, seit 1882
Telefon 051 975301

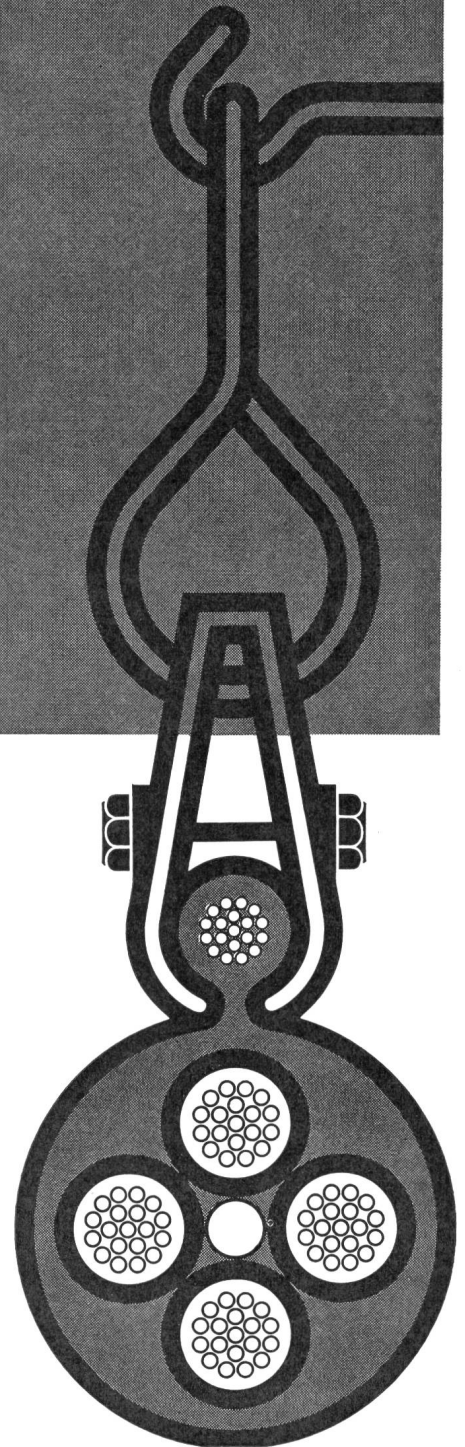

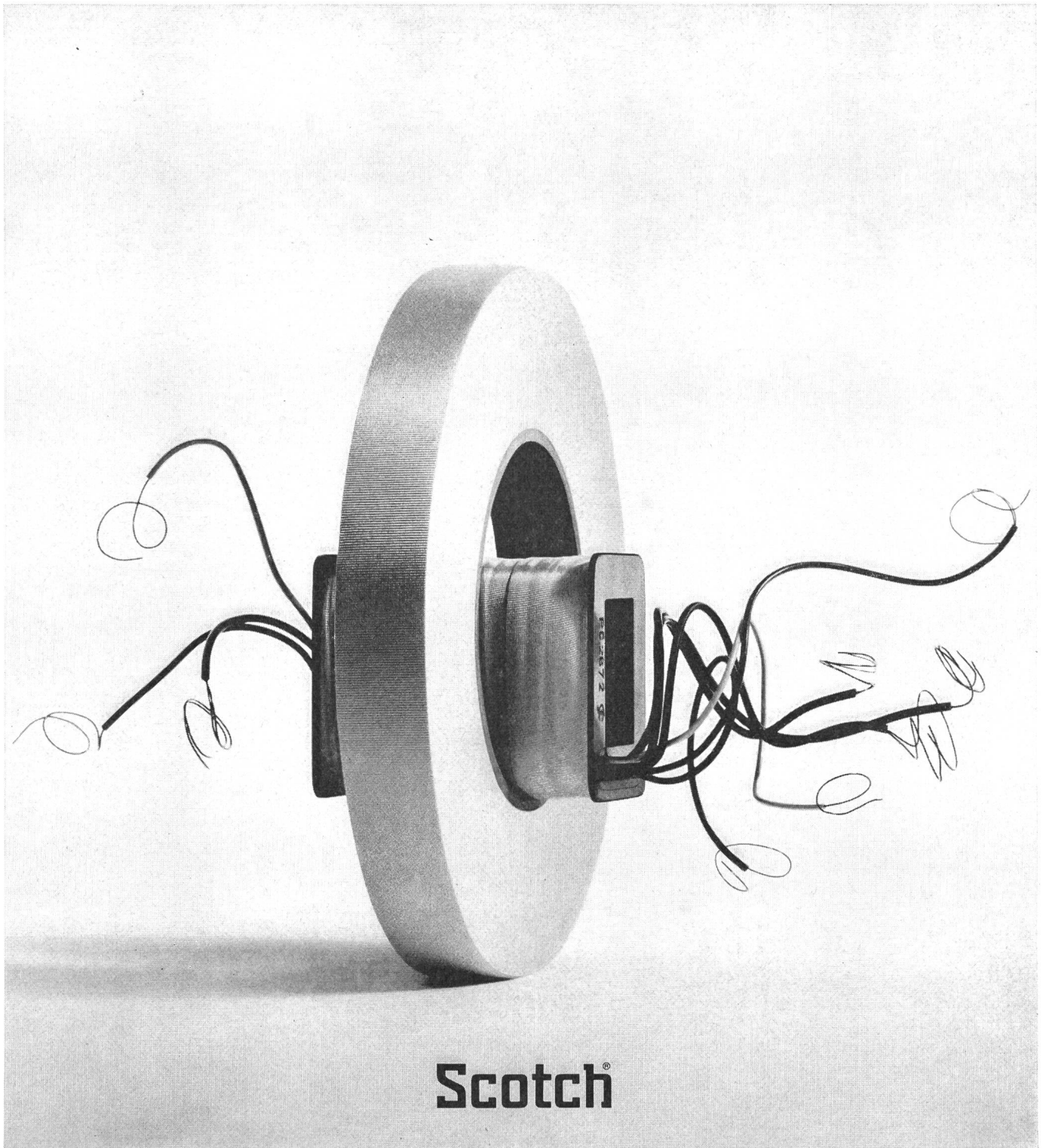

Scotch®

Avez-vous
des ennuis avec
vos bobinages?

Les isolations
électriques
«SCOTCH»
y remédieront!

Il y a différentes possibilités d'économies dans la confection des bobines et des enroulements. On peut utiliser du matériel d'isolation électrique bon marché... et se résigner à la corrosion, à une faible rigidité diélectrique et à une moins bonne résistance à la chaleur.

Les constructeurs avertis préfèrent par conséquent les isolations électriques «SCOTCH». Le coût en est peut-être un peu plus élevé... mais tous les risques ci-dessus sont alors réduits à un minimum. Moins de rebuts, moins de réclamations, des clients satisfaits.

Dans le domaine de l'isolation électrique, «SCOTCH» vous offre le plus grand

choix de matériaux de support et d'adhésifs pour toutes les classes thermiques et toutes les applications... et en outre: une longue expérience mondiale.

Demandez donc que l'un de nos spécialistes vous rende visite.

3M
COMPANY

Minnesota Mining Products SA
Case postale 232, 8021 Zurich, tél. 051 35 50 50

Sicherheit durch Qualität

Seit siebzig Jahren werden SUHNER-Kabel als schweizerische Qualitätsprodukte auf dem einheimischen und ausländischen Markt geschätzt.

Wir fabrizieren vom 0,05mm dünnen Kupferdraht bis zum dicksten Starkstromleiter Drähte und Kabel für sämtliche Verwendungszwecke.



Kabel-, Kautschuk-, Kunststoff-Werke

SUHNER+CO
HERISAU **AG**

Elektrizität leichter transportieren

Das kleinere Gewicht des Aluminiums erlaubt grösste Spannweiten im Freileitungsbau. Für Stromschienenanlagen bringt die hohe Profilstabilität Vorteile. Hohe Leitfähigkeit, Korrosionsbeständigkeit und niedrigerer Preis sind die idealen Voraussetzungen, elektrische Energie im wahrsten Sinne des Wortes «leichter» zu transportieren. Auch hier leistet Alusuisse-Material hervorragende Dienste.

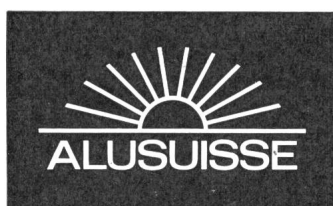
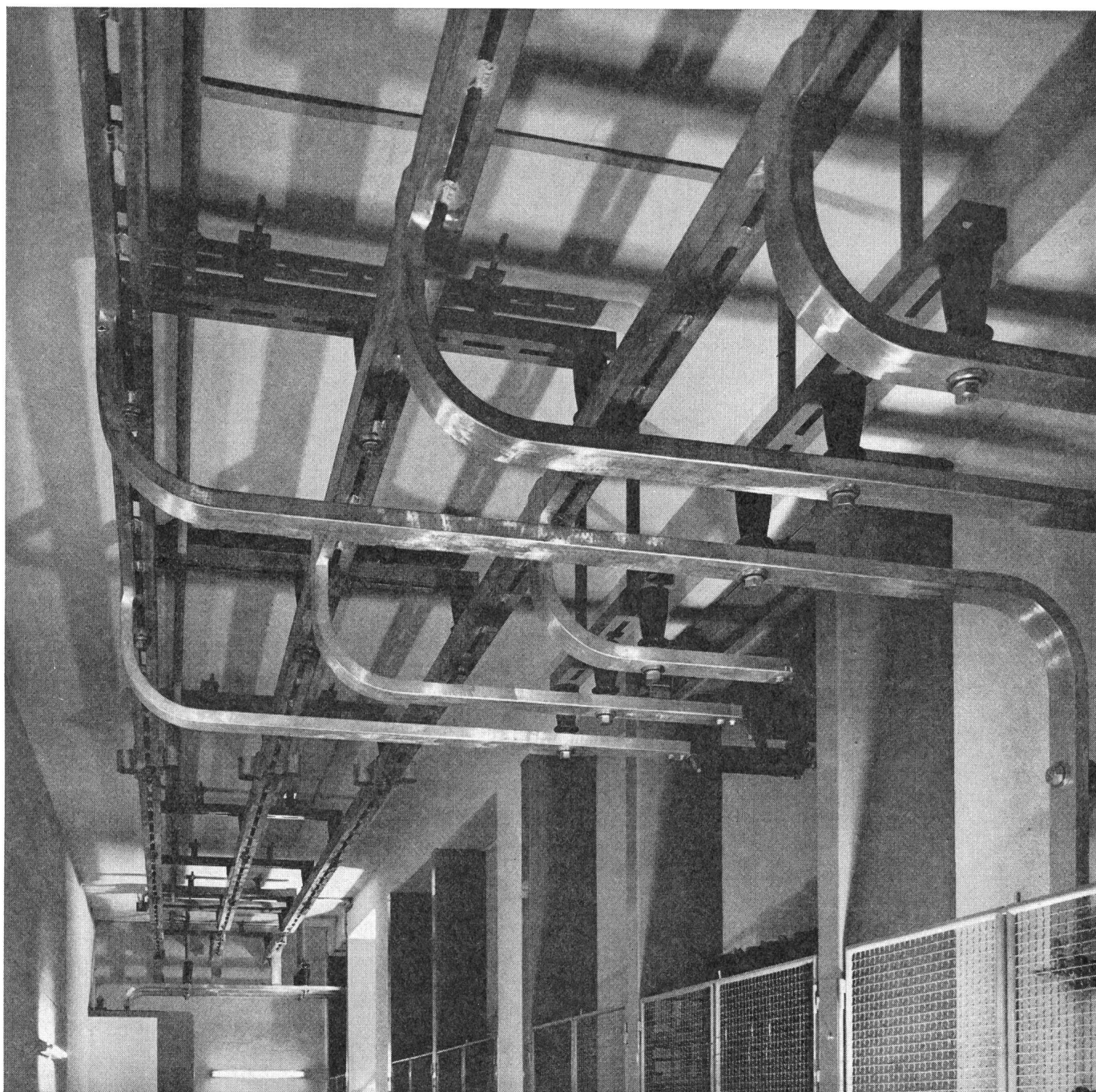

Schweizerische Aluminium AG

Verkaufsabteilung 8048 Zürich, Tel. 051/54 80 80

Gefahrloses Arbeiten...

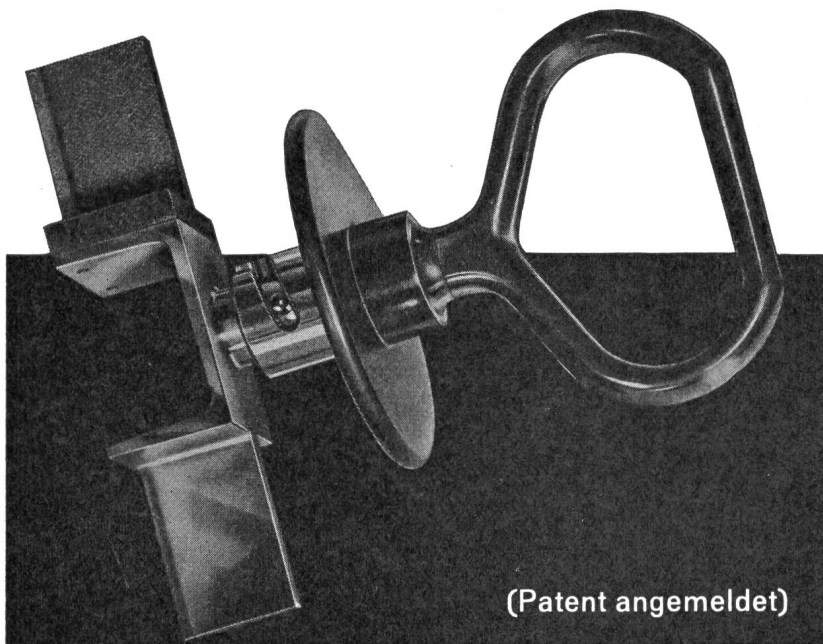

(Patent angemeldet)

in elektrischen Anlagen durch Erden und Kurzschliessen

Auf Anregung aus Werkkreisen und in Zusammenarbeit mit Fachleuten aus der Praxis haben wir eine zuverlässige und handliche Erdungseinrichtung für **NIEDERSpannungs-Anlagen** mit Hochleistungstrennsicherungen geschaffen. Wie bei unseren bewährten Erdungsgarnituren für Hochspannungsanlagen, verwenden wir auch hier, für den Anschluss den betriebssicheren Konuszapfen.

In offenen und geschlossenen Verteilanlagen und in Kabelverteilkabinen:

1. Ausschalten – Ziehen der Trennsicherungen
2. Einsetzen der Anschlussbrücken anstelle der HS-Sicherungen
3. Prüfen der Anschlussknoten auf Spannungsfreiheit
4. Anschluss der Erdungsgarnitur an Erdpotential
5. Erden und Kurzschliessen der Polleiter

(SEV-geprüft)

Generalvertretung für die Schweiz:



GLOMAR GOLDACH SG
TEL. 071 41 70 70

Hersteller:

Nyffenegger & Co. AG., 8050 Zürich-Oerlikon
Metallgiesserei/Armaturenfabrik Tel. 051/46 64 77

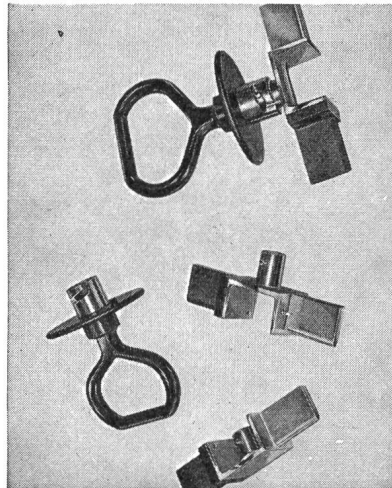
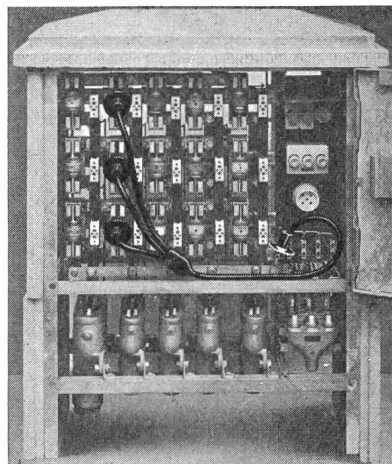
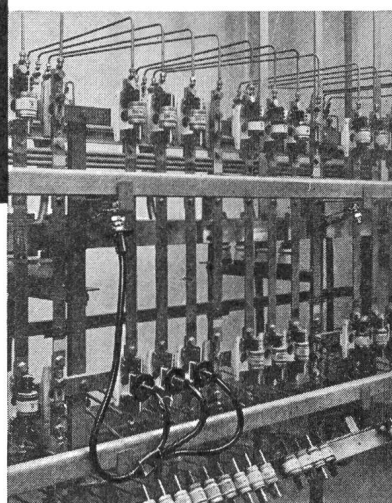

Am
schnellsten



mit
Standard
Rohrpost-Anlagen

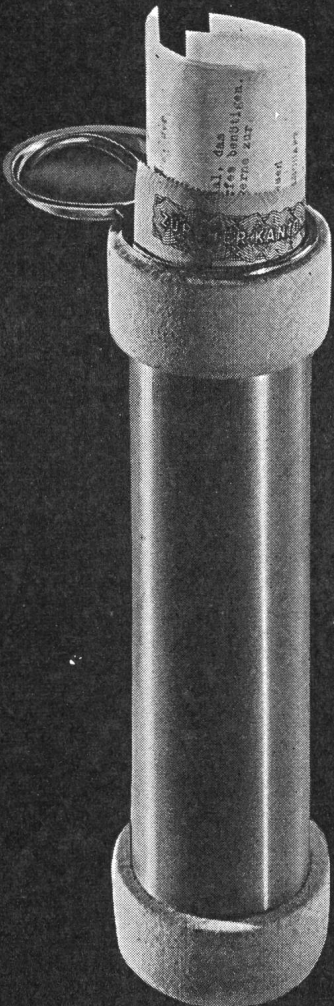

Standard Telephon und Radio AG.
Zürich, mit Zweigniederlassung in Bern

1706

AEG

17,5 mm

neu

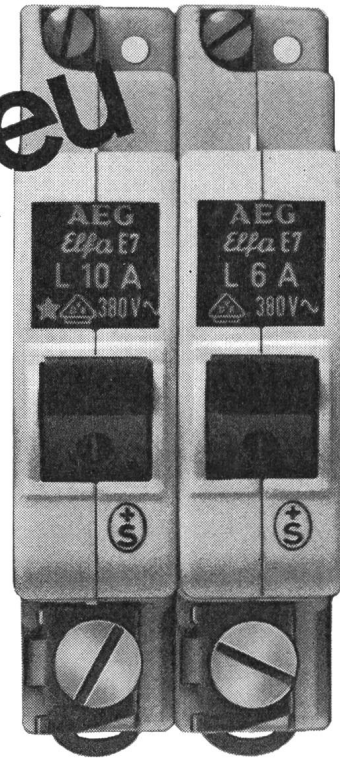

T1-110

ELFA- Schmalautomaten

Erster Sicherungsautomat in 17,5 mm Breite
für einen Schalttafelausschnitt von 45 mm Höhe

Einfachste Montage

Hohe Abschaltvermögen: 5000 A bei 220 V

SEV-geprüft

8027 Zürich Postfach Tel. 051/255910

ELEKTRON AG

Notstromanlagen

kurzfristig lieferbar

Notstromanlagen schützen vor Stromausfall und gleichen Spitzenbelastungen aus. Unsere Dieselgruppen entsprechen den schweizerischen Vorschriften für Zivilschutz. Wir liefern anschlussfertige Ausführungen. Verlangen Sie bitte unverbindliche Beratung und Offerte.

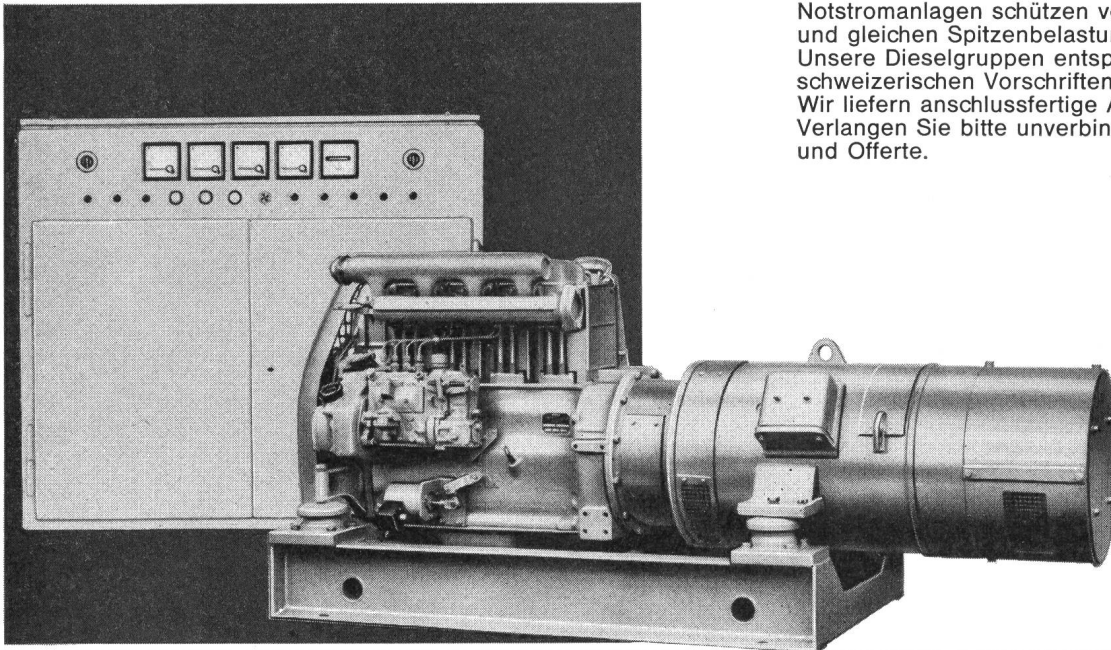

24 KVA, 3 x 380 V, 50 Hz, mit Dieselmotor
Leistungsbereich: ab 600 W, nach oben unbeschränkt

Siemens
Elektrizitätserzeugnisse AG
8021 Zürich, Telefon 051/25 36 00
1002 Lausanne, Téléphone 021/22 06 75

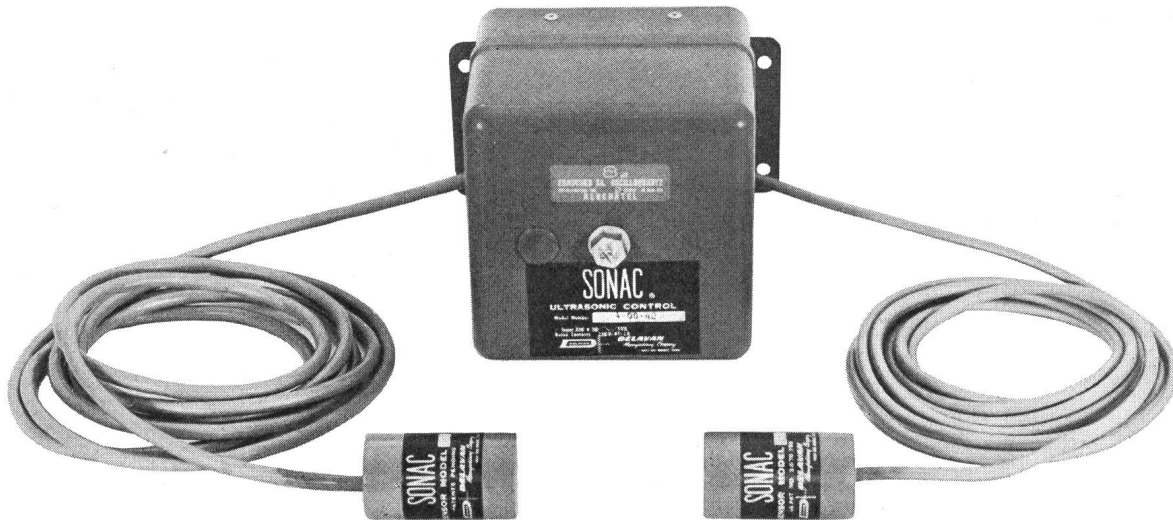

DETECTEURS ULTRASONIQUES
pour liquides et solides opaques ou transparents



DEPARTEMENT OSCILLOQUARTZ

EBAUCHES SA

2006 NEUCHÂTEL SUISSE

HART-PVC-PLATTEN im SCHALTTAFELBAU



Verwendung:

Deckplatten
Grundplatten
Trennwände

Vorteile:

leichte Bearbeitung mit
Schlagschere und Normalbohrer

saubere Schnittflächen

beim Bearbeiten geruchlos

schwer entflammbar, d. h. selbstlöschend

schlagfest

preisgünstig

Lagerformate:

1100 × 3000 × 1 – 10 mm,
Farbe grau

Verlangen Sie bitte unser Angebot

AGK Aktiengesellschaft für Kunststoffprodukte, 3752 Wimmis, Tel. 033/7 94 66

Elektrische Unternehmungen

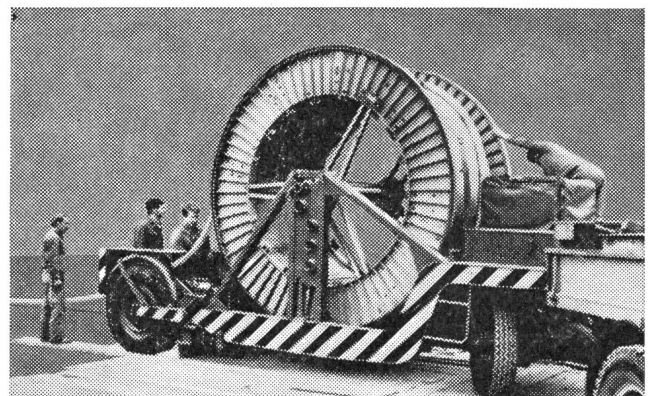
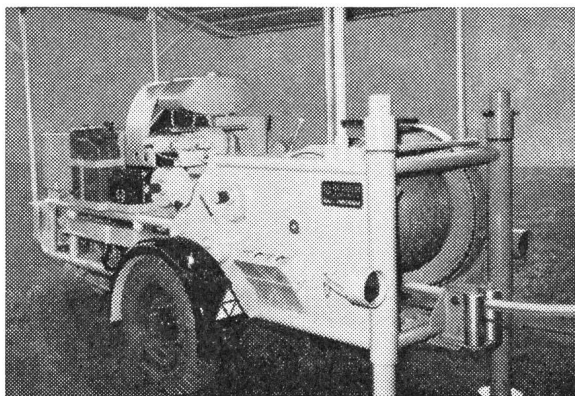

Hoch-

und

Niederspannung

Kabelverlegungen

Freileitungen

Transformatoren-Stationen

Verteilanlagen

Straßenbeleuchtungen

Hausinstallationen



Anton Bergamin, Lenzerheide/Filisur

Büro Lenzerheide
081 341283

Technische Stationen in Filisur
081 721336

Gelochte Erdungsbänder

für Schutz-, Betriebs-
und Sondererden

16 mm², 50 mm² und 100 mm²

besonders geeignet für
Wasseruhren-Überbrückungen



+ Pat.

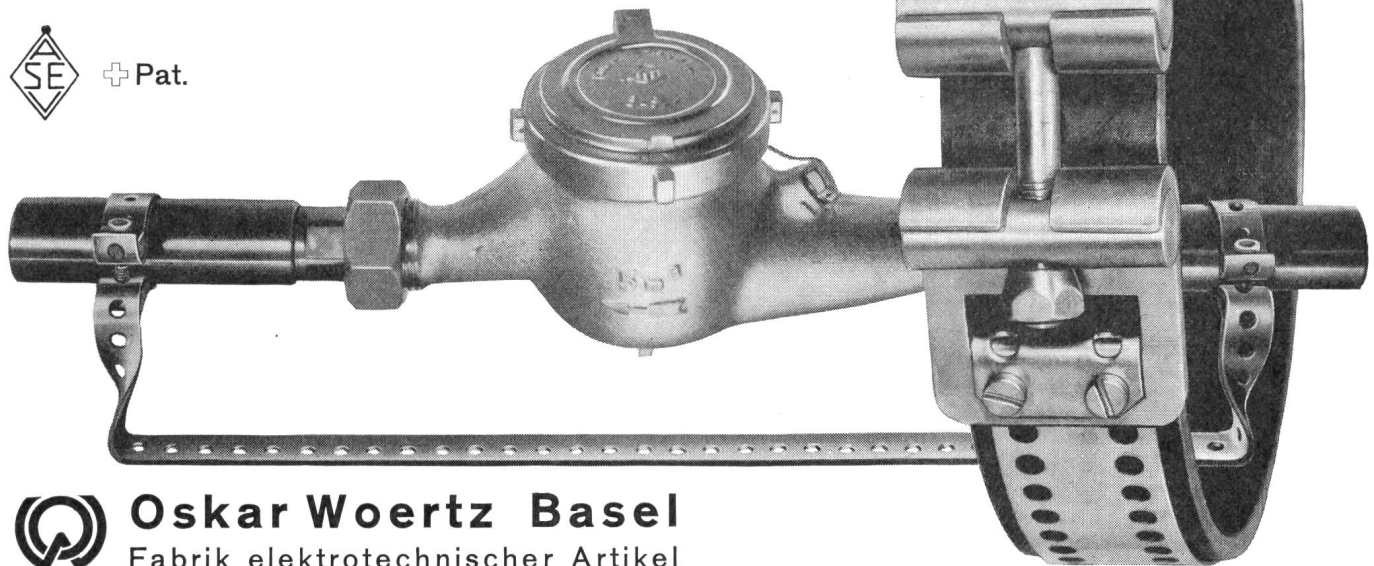

Oskar Woertz Basel

Fabrik elektrotechnischer Artikel

Tours
automatiques
à décolleter

BECHLER
MOUTIER (SUISSE)

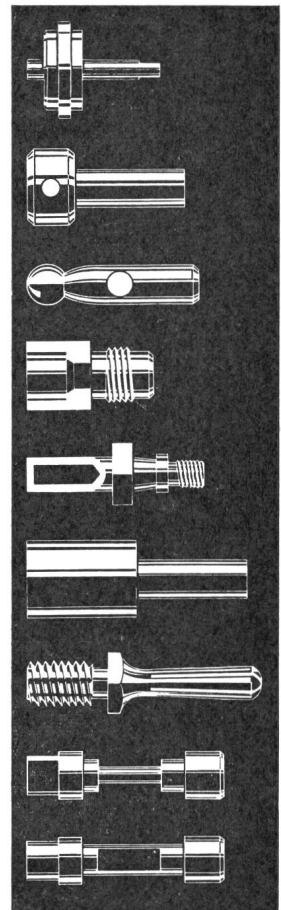
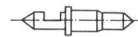
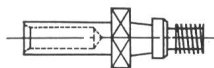
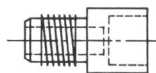
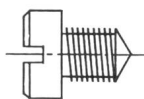
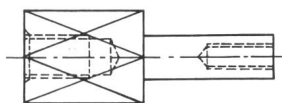
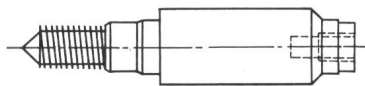
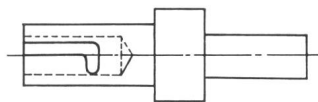
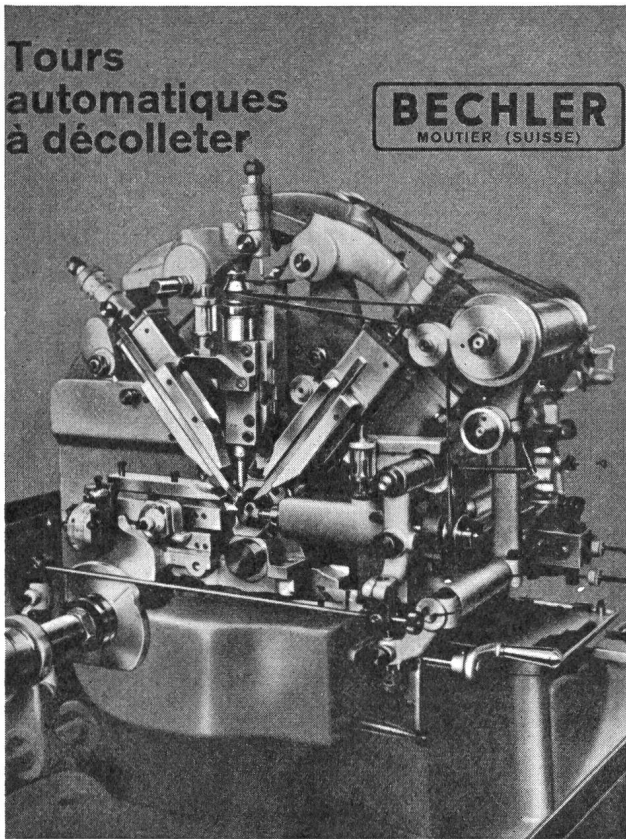

L'équipement de la machine peut être exactement adapté aux genres de pièces à produire

Ihre neuen Mitarbeiter

Bewährte Spezialfirmen für Neuentwicklungen des Maschinenbaues, der Verfahrens- und Elektrotechnik stehen Ihnen mit einem vielseitig erfahrenen und leistungsfähigen Stab von Ingenieuren, Technikern und Zeichnern zur Verfügung.

Mitglied-Firmen :

Bornand, René AG, Automation
Imbach Hans & Co., Techn. Büro
Maurer, Wilhelm, Ingenieurbüro
Ryffel, Hans, Techn. Büro
Wintsch, Enrico, Ingenieurbüro

Ernst, Otto, Techn. Büro

Brunner, Heinz, Ingenieurbüro
Volland, Rudolf, Ingenieurbüro

Kollektiv oder einzeln sind wir in der Lage, Entwicklungsarbeiten jeden Umfanges zuverlässig zu erledigen. Wir liefern werkstattreife Pläne oder Prototypen sowie Serienausführungen betriebsbereit. Bitte rufen Sie uns an!

Maschinenbau

Allgemeiner Maschinenbau
Werkzeugmaschinen
Spezial-Automaten
Vorrichtungen
Getriebebau
Hydraulik
Pneumatik

Verfahrenstechnik

Automatisierung

Elektrotechnik

Industrielle Elektronik
Steuerungen, Schaltanlagen

Interessengemeinschaft technischer Büros, ITB

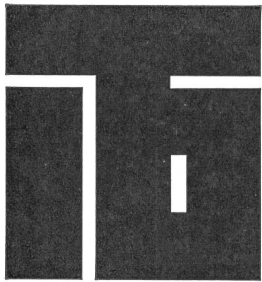

Sekretariat ITB
c/o Bornand AG
Tel. 051 / 52 21 22
Flüelastrasse 47
8047 Zürich

OERLIKON—PAM

die neue stationäre Röhrenplatten-Batterie
im Operationssaal

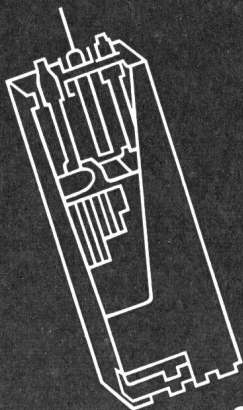

Accumulatoren-Fabrik Oerlikon Zürich 50

Wir senden Ihnen gerne Prospekte und technische Unterlagen



TEXAS INSTRUMENTS

UNI G* Allzweck-Dioden

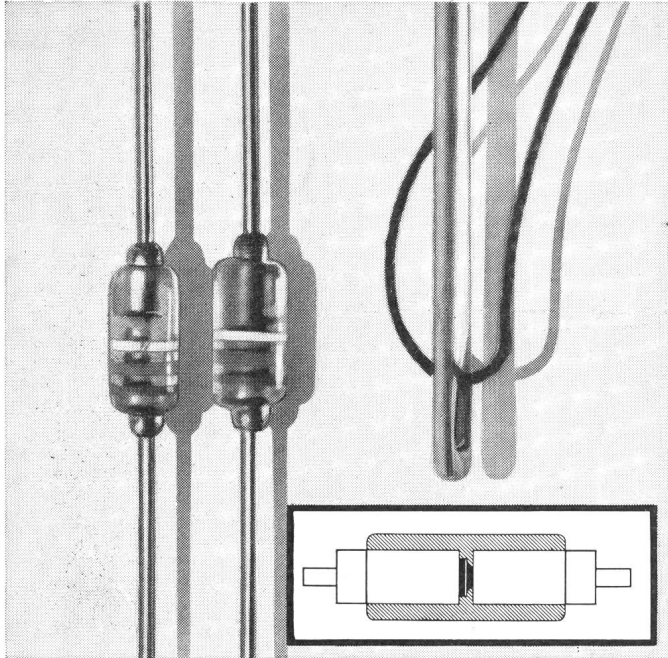

- ➔ diffundierte Silizium-Glasdioden
Si-O₂ passiviert, Ø 2,2 mm,
L 5,5 mm
- ➔ temperaturstossfest durch doppel-
seitige Wärmeableitblöcke, kleine
Restströme
- ➔ scharfes Abbiegen und Löten hart
am Dioden-Körper zulässig

	1S920	1S921	1S922	1S923	
BV _R	50	100	150	200	Volt
I _F	200	200	200	200	mA
I _{surge}	4	4	4	4	A
I _F	0.1	0.1	0.1	0.1	µA

- ➔ preisgünstig, ab Lager Zürich
lieferbar
- ➔ verlangen Sie Druckschriften
TI-Zuverlässigkeit

FABRIMEX

Fabrimex AG · Kirchenweg 5 · Zürich 8 · Tel. 051/47 06 70

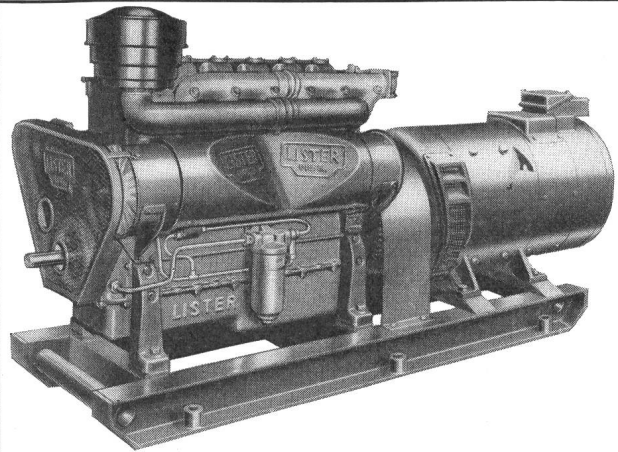

Notstromanlagen LISTER BLACKSTONE

Englische Qualität mit Weltruf für

- Landhäuser
- Hochhäuser
- Zivilschutzanlagen
- Spitäler
- Zentralen und Unterwerke

schützen vor Stromausfall und brechen Ihre **Stromspitzen**.

1.5 – 6000 kW

Luft- oder wassergekühlt

- Robust
- Kompakt
- Betriebsicher

Alle elektrischen Schaltungen.
Bis 45 kVA ab Lager lieferbar.

Projekt + Verkauf + Montage + Unterhalt

Lister-Blackstone
Generalvertretung:

max fischer

Ingenieurbüro

8021 Zürich, Bahnhofstr. 86, ☎ (051) 27 77 81, Telex 54 338

1000 Lausanne, 64, avenue de Rumine, ☎ (021) 23 17 16

6600 Locarno, ☎ (092) 6 84 51

Ersatzteillager: ☎ (051) 88 96 52, 8955 Oetwil an der Limmat

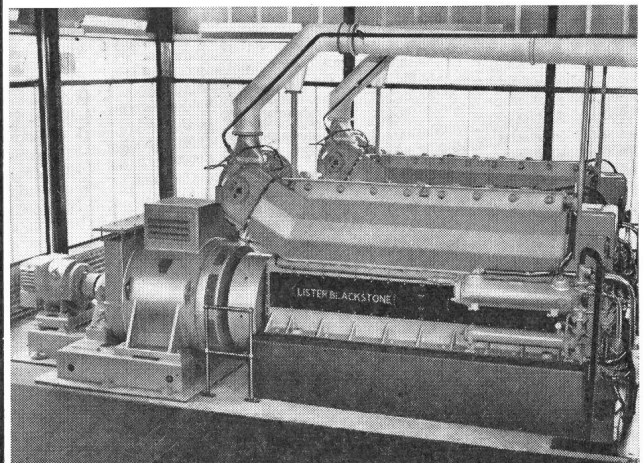

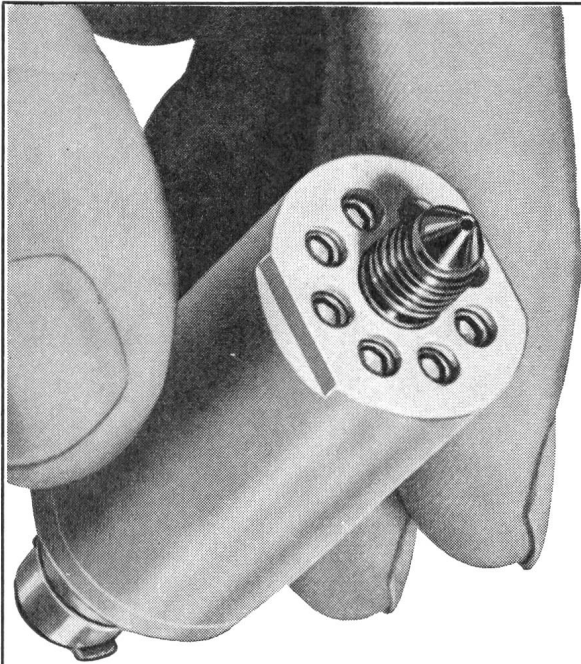

Compu - Tran-Druckgeber

Differentialtransformatoren mit einem unbeweglichen Kern in der Form eines zweiteiligen Hohlzylinders messen Druckunterschiede von Gasen und Flüssigkeiten.

Die magnetische Kopplung zwischen der primären und den beiden sekundären Wicklungen ist von der Permeabilität des Kernmaterials abhängig, die der durch den angelegten Druck verursachten Dehnung der Kammerwände proportional ist.

Ausführungen für Grenzdrücke von 28 kg/cm² bis 700 kg/cm² bei einer Linearität von 1%.

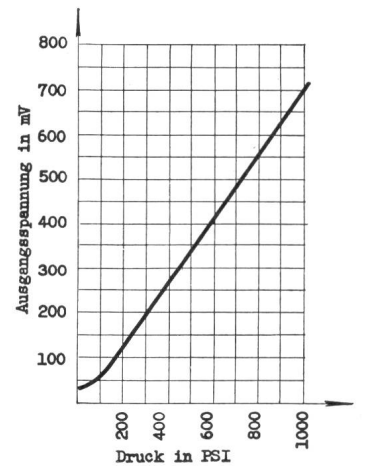
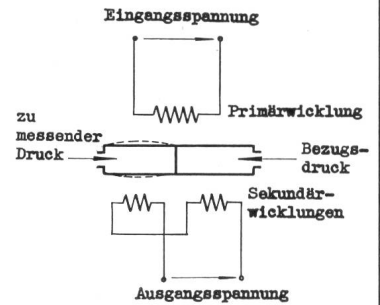

TELION  **elektronik**

Telion AG, Albisriederstr.232 Zürich 47 Tel.051/54 99 11

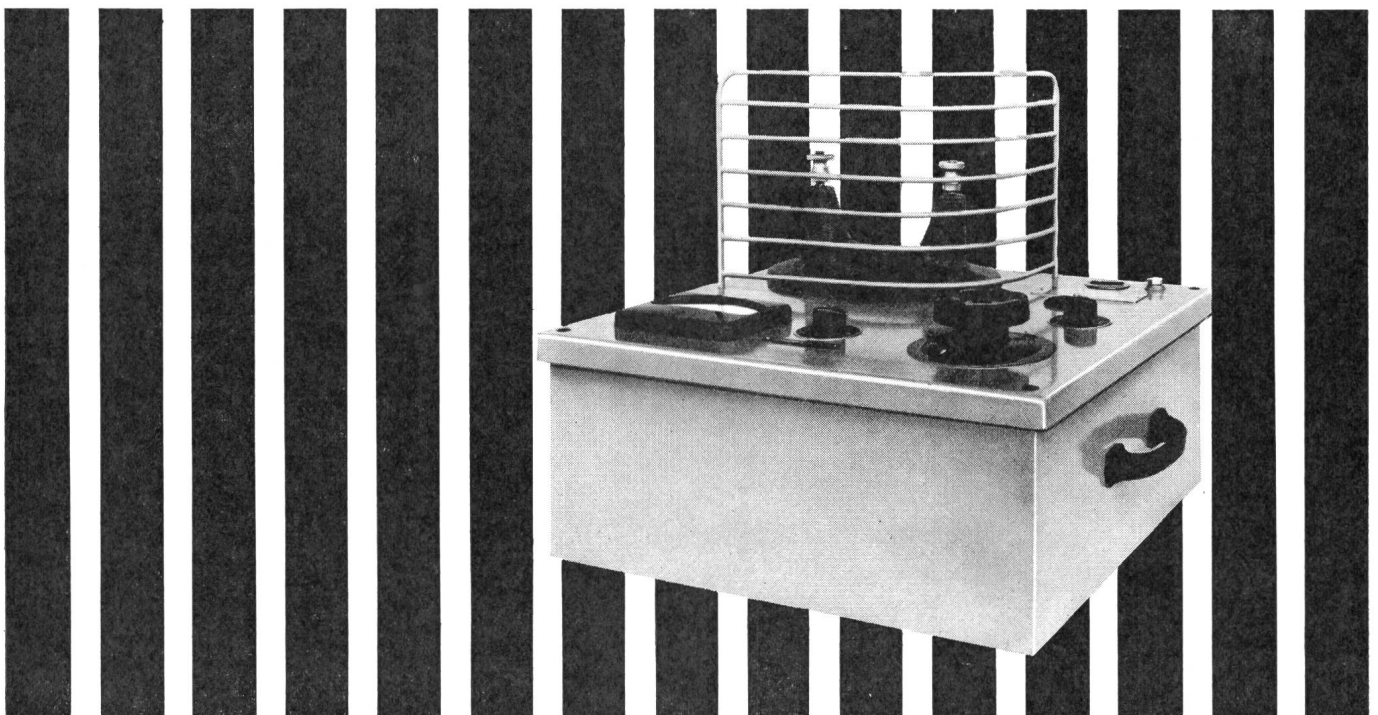

PRÜFTRANSFORMATOREN UND PRÜFGERÄTE
SPEZIALITÄTEN DER FIRMA
MOSER-GLASER & CO. AG. MUTTENZ (SCHWEIZ)

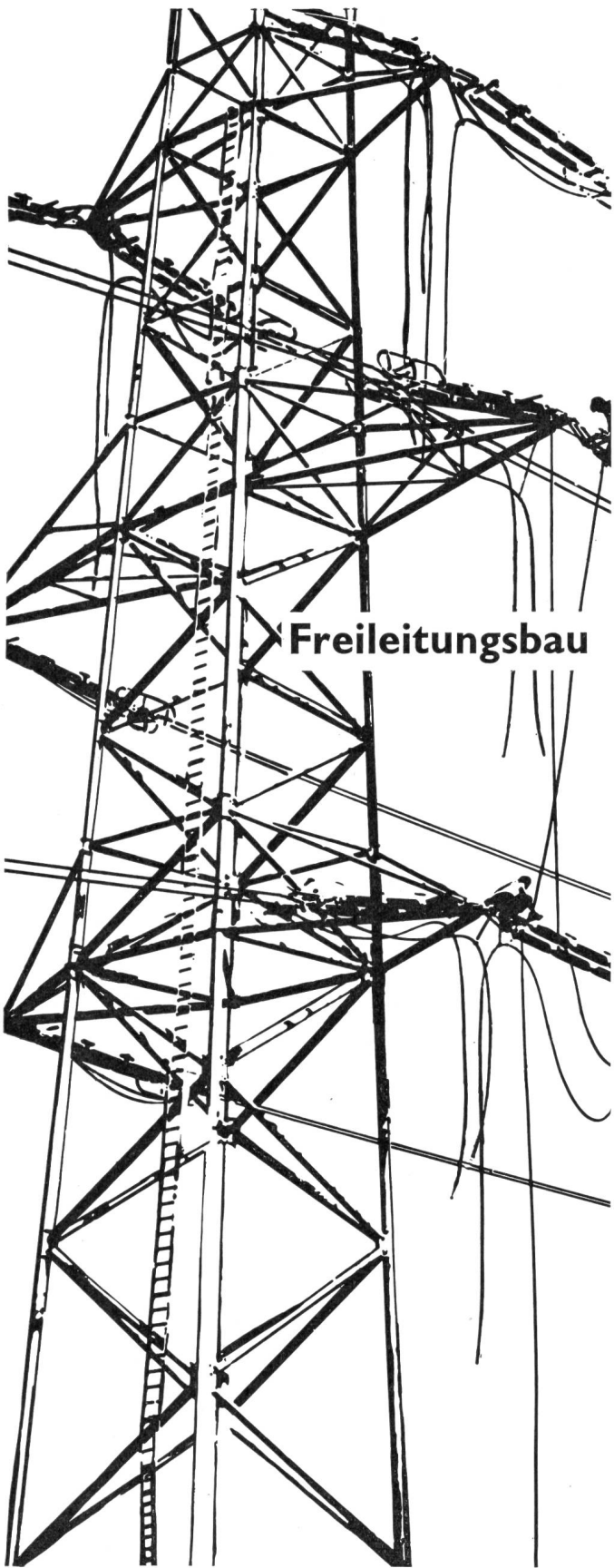

Freileitungsbau

Baumann, Koelliker

AG für elektrotechnische Industrie Sihlstr. 37 Zürich 1

PATEK PHILIPPE

elektronische
HAUPTUHREN
und
ZEITZENTRALEN
steuern
kontaktlos

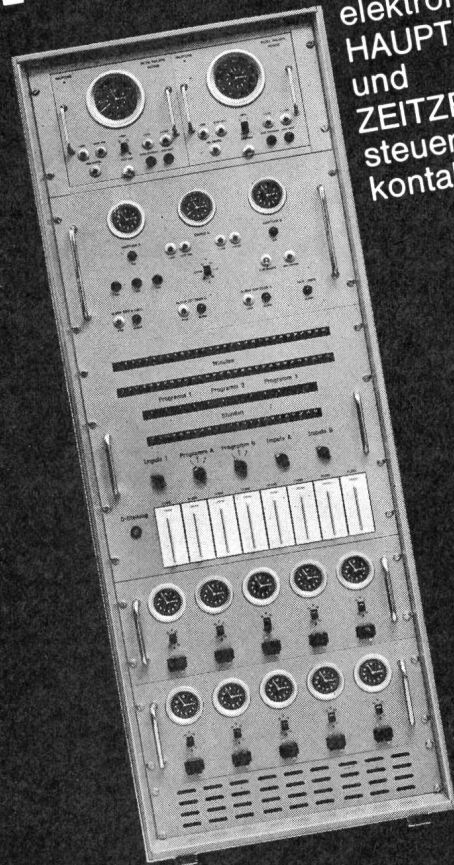

SICHER

alle Neben-
und Stempel-
uhren
Programmie-
rungs- und
Registrierungs-
geräte,
sowie die neuen
Solari
Springziffer-
uhren



PATEK PHILIPPE
Abt. Elektronik
41, rue du Rhône Genf
Tel. (022) 24 93 43

KUPFERDRAHT-ISOLIERWERK AG



DRAHT - UND KABELFABRIK

Ultraschall

das tragbare, leistungsstarke Kleingerät Typ LABORSET



Speziell geeignet für
Medizinal- und Denta-
labors, Bijouterie- und
Uhrenateliers, Präzi-
sionswerkstätten usw.

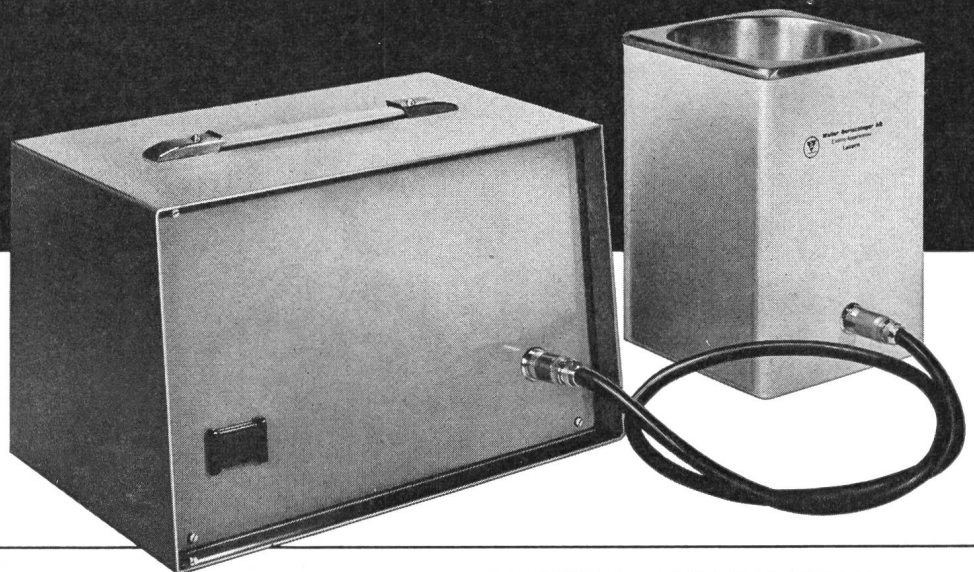

Walter Bertschinger AG

ELEKTRO-APPARATEBAU
6000 LUZERN LINDENSTR. 15
TEL. 041 41 75 75

CELLPACK

4

DUTCH- Elektroklebebänder

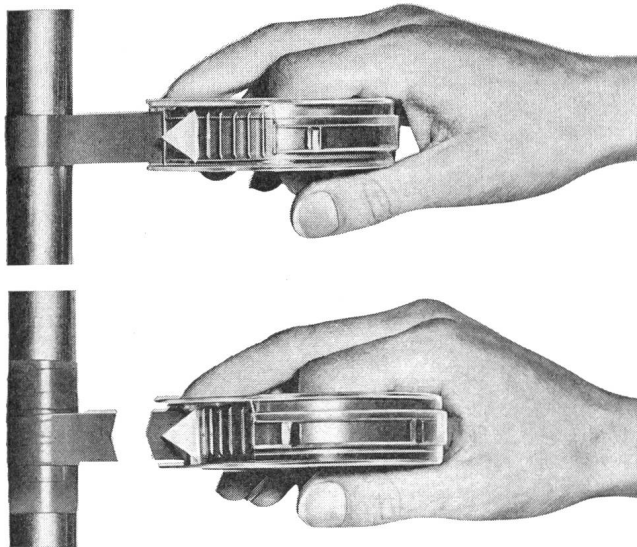

NEU:

DUTCH-Handabroller schneidet Plastik-Klebeband ohne Schere.
DUTCH-Plastik-Klebebänder für die Elektroindustrie sind in schwarz und 8 andern Farben erhältlich.
DUTCH-Elektroklebebänder sind in den Qualitäten: Plastik, Papier, Polyesterfilm, Glas-, Baumwoll-, Azetat-Gewebe und Laminationen lieferbar.
Verkauf auch durch unsere Elektro-Grossisten.
Cellpack AG 5610 Wohlen
Telefon (057) 6 22 44

CELLPACK

Lanz- Schnellverleger Etriers



nichtrostend
inoxydables

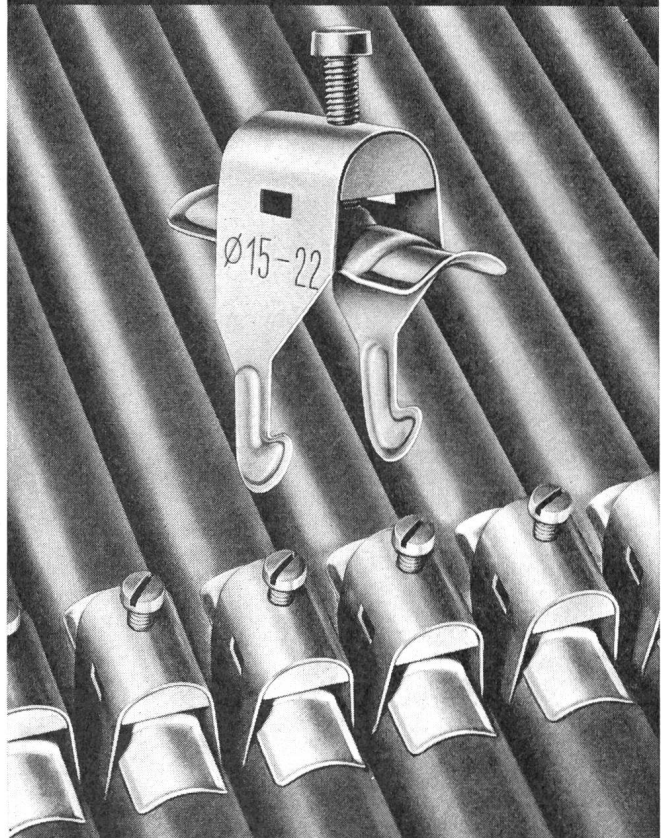

Nur 6 Grössen
für alle Durchmesser
von 8 - 60 mm
Seulement 6 dimensions
pour tous les diamètres
de 8 - 60 mm

HERMANN LANZ AG
4853 MURGENTHAL
und die Grosshandelsfirmen

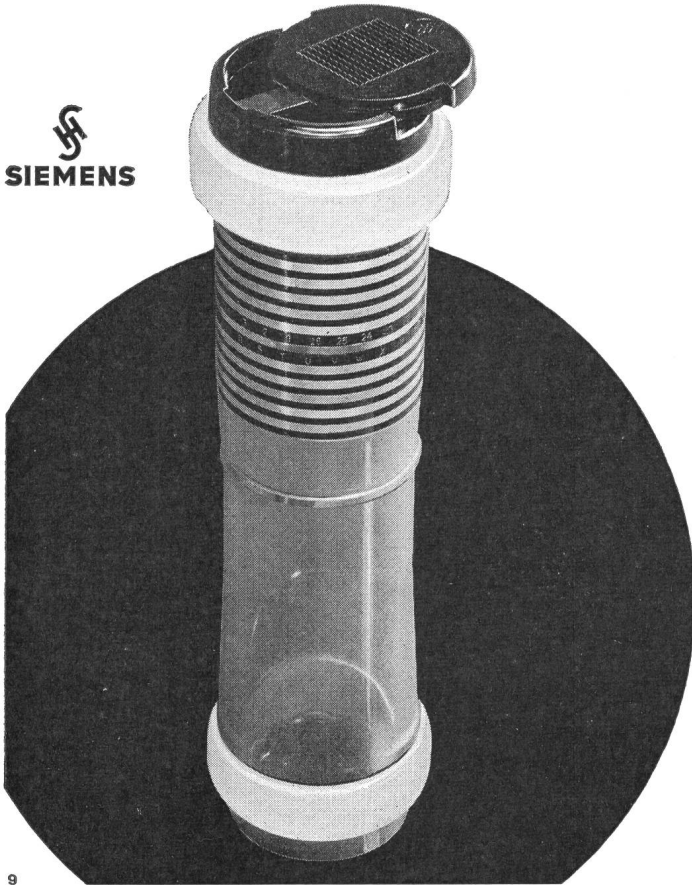

Von Punkt zu Punkt!

In allen Zweigen der Wirtschaft haben sich Siemens-Rohrpostanlagen als zeitsparende, zweckmässige und betriebssichere Transportmittel von Schriftstücken und kleinen Warenpäckchen usw. bewährt. Auch in Klein- und Mittelbetrieben können die «Punkt zu Punkt-Anlagen» mit geringem Kostenaufwand eingebaut werden. Diese Anlagen mit einer Aufgabe- und einer Empfangsstation lassen Ihren Betrieb nicht nur flüssiger arbeiten, auch das Problem des Personalmangels kann dadurch gelöst werden. In wenigen Sekunden gelangt das Fördergut in der Rohrpostbüchse vom Absender zum Empfänger. Ihre Kundschaft wird die prompte Bedienung und den raschen Service schätzen. Auskunft und Unterlagen erhalten Sie durch unsere Abteilung für Rohrpost.

SIEMENS ELEKTRIZITÄTSERZEUGNISSE AG
Zürich Bern Lausanne

Ein Artikel aus dem reichhaltigen Ericsson-Bauelemente-Programm!

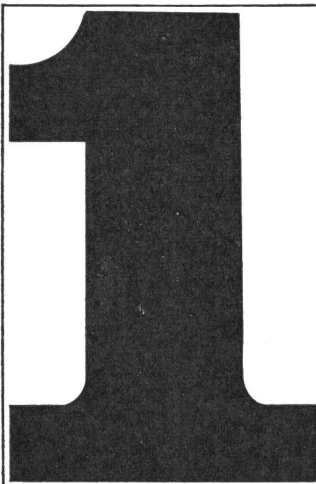

Drehschrittwähler

2,4,6 Ebenen 30 Schritte
oder
4,8,12 Ebenen 15 Schritte
d. h. max. 180 individuelle
Kontaktfunktionen
Lange Lebensdauer.
Einfache Montage und
Wartung. Weltberühmte
Ericsson-Präzision.

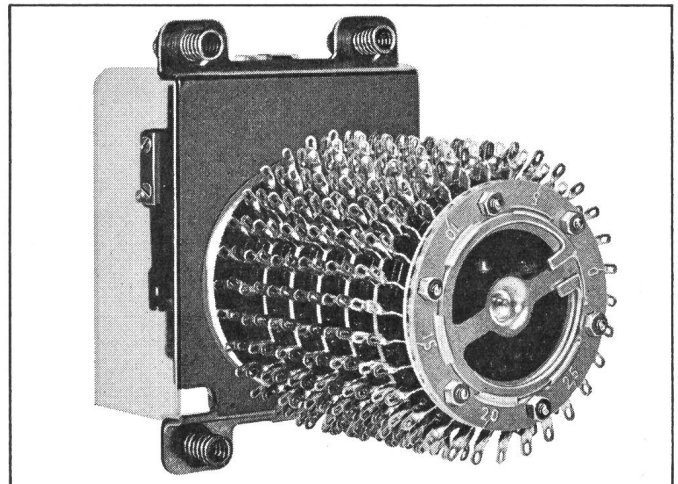

Weitere hochwertige Ericsson-Bauteile unseres EFTA-Partners, Schweden:
Mehrpole Stecker und Kupplungen, 2-20 A Kontaktbelastung, Reed-Kontakte und Relais, RC-Glieder bis 630 V Nennspannung, Kondensatoren, (Elektolyt, Papier, MP, Polyester, Polystyrol).

Coupon



Ericsson-Stockholm-Zweigniederlassung Zürich
Othmarstrasse 8, 8032 Zürich Telefon 051 / 32 51 84

Name: _____

Wir wünschen

Firma: _____ Abt.: _____

Unterlagen über: _____

Adresse: _____

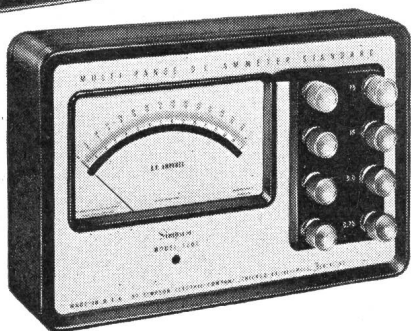
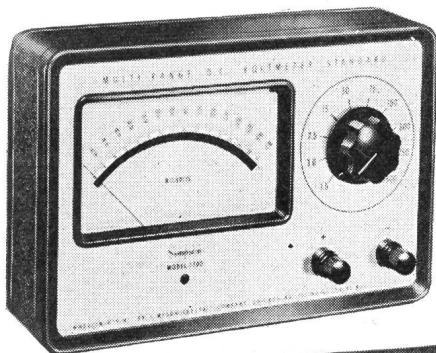

Präzisions-Messgeräte

Simpson

- * Genauigkeit: 0,5 %
- * Skalalänge: 14 cm
- * Messwerk mit Kernmagnet und gefederter Edelsteinlagerung
- * Temperaturkompensiert

Modell 1700 0-1,5/3/7,5/15/30/75/150/300/750/1500 V=

Modell 1701 0-0,75/1,5/3/7,5/15/30/75 A=

Modell 1702 0-1,5/3/7,5/15/30/75/150/300/750/1500 mA=

Modell 1703 0-75/150/750/1500 uA=

Modell 1704 0-30/75/150/750/1500 mV=

TELION  **elektronik**

Telion AG, Albisriederstr. 232, Zürich 47, Tel. 051 - 54 99 11



UNI TUBES LTD.
Zurich Branch
Hohlstrasse 475
Zürich 9/48
051 52 33 80

Koroflex u. Koroplastic Installationsrohre

Koroflex Panzer: Innen rot, aussen grau lackiertes oder verbleites Eisenband. Papierzwischenlage.

Koroflex Isolier: Aus verbleitem oder lackiertem Bandeisen mit Papierisolation.

Koroflex Fiber Isolier: Innen rot lackiertes Eisenband, aussen Fibernmantel.

Koroplastic Isolier- und Panzerrohre: Aus verbleitem oder lackiertem Bandeisen mit aufgespresstem Plasticmantel. Wasser- und säurefest. Das patentierte Herstellungsverfahren garantiert kein Abdrehen des Plastic-Überzuges beim Anbringen der Muffen. SEV-geprüft.

Koroflex-Rohre für die verschiedensten Anwendungsgebiete. Erhältlich bis zu einem Durchmesser von 200 mm.

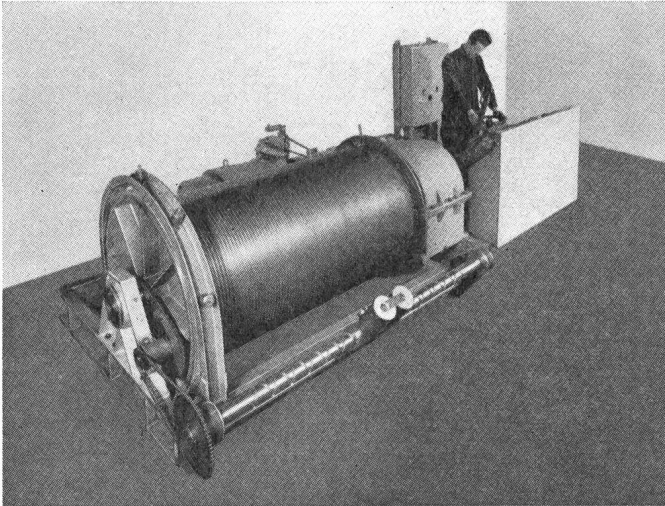

**WINDEN
ELEKTRO-
ZÜGE
KRANE**

**STAHL- UND
MASCHINENBAU A.G.**
6048 HORW ☎ 041 41 77 66

Ihr modernes Heinzelmännchen — der Linde- Heimgefrierer

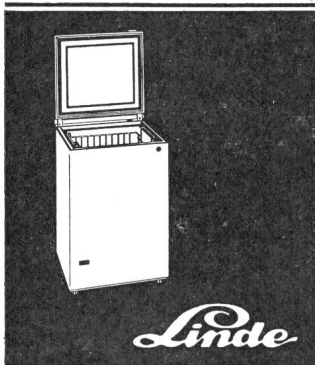

Modell LGT 100. Das ist der 100-l-Heimgefrierer. Das Ideal-Gerät für den Stadthaushalt. Temperatur bis -32°C . Temperaturkontrolle durch 3-Farb-Leuchtanlage. Arbeitsplatte. 1 Einsatzkorb. Abmessungen: 85 cm hoch, 60 cm breit, 60 cm tief. Linde-Heimgefrierer gibt es von 50–710 Liter Inhalt. Verlangen Sie Informationsmaterial durch

Gesellschaft für Linde's
Eismaschinen AG
Verkaufsbüro Schweiz,

Eugen Häni
Grabenring 20, Allschwil BL,
Tel. 061/39 14 26

Gutschein

für Prospekt über Linde-Heimgefrierer.

Name:
Ort:
Straße:

R&S

Industrie- Steckkontakte

3 P + E 250 A – 500 V



spritzwassersicher
für Stollenbau und
Industriebedarf

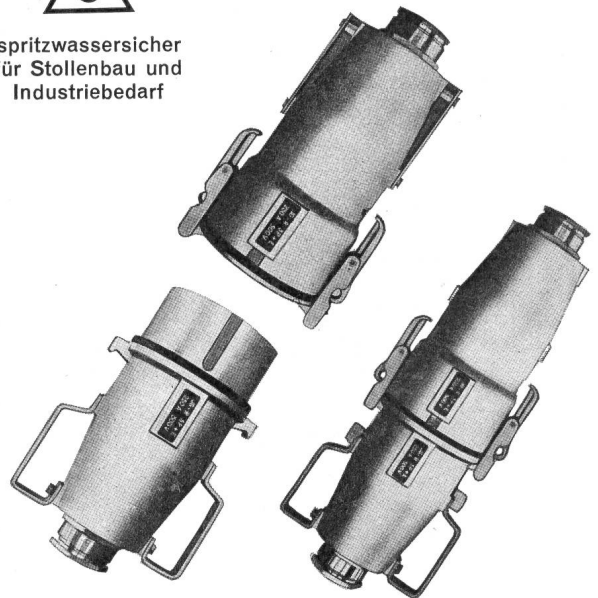

RAUSCHER & STOECKLIN AG, SISSACH

Fabrik elektrischer Apparate und Transformatoren

HAWIAG- Stahlrohr-Kandelaber

nach IGK-Normen oder Ihren Wünschen
entsprechend unterscheiden sich sofort durch
fachmännische Verarbeitung und erstklassige
Verzinkung

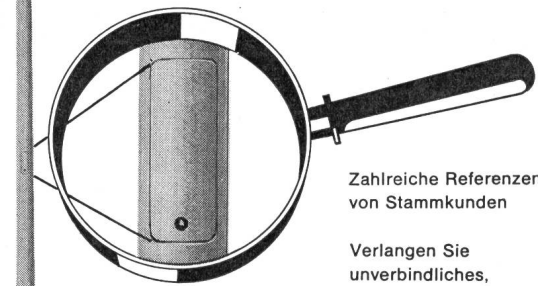

Zahlreiche Referenzen
von Stammkunden

Verlangen Sie
unverbindliches,
detailliertes Angebot



GLOMAR GOLDACH SG

TEL. 071 41 70 70



**Kochendwasserautomat
Fixtherme «Victory»**

SEV geprüft



für Privat, Büros, Hotels

**SCHNELL
SICHER
SAUBER**

warmes, heisses, kochendes Wasser durch eingebauten Trockengehschutz, wahlweise Leistung 1000, 1200, 2000 Watt, — 220 Volt

SPARSAM

Jede Aufheizung mit frischem Wasser Einfachste Entkalkung ohne Demontage durch Temperatur- und Mengenwahl (von 1 Tasse bis zu 5 Liter) nach Wunsch.



Generalvertretung für die Schweiz:

H. BAUMANN & CIE

Inhaber W. Wyss & Co.
Elektrotechnische Artikel en gros
8031 Zürich Josefstr. 106 Tel. 051/424133

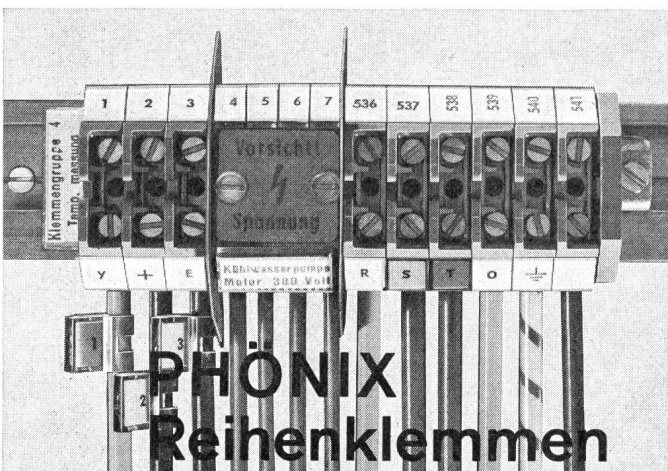

**PHÖNIX
Reihenklemmen**

Phönix-Klemmenbezeichnungen sind aufknipsbar, auswechselbar, staubgeschützt und noch nach Jahren leserlich.
Möglichkeiten für Beschriftung mit Zahlen, Buchstaben, Symbolen oder Ausdrücken in beliebigen Farben. Bezeichnung von einzelnen Klemmen, Klemmengruppen, Drähten, Kabeln und Apparaten.

Verlangen Sie bitte unsere Unterlagen über das ganze Phönix-Klemmenprogramm.
SAUBER + GISIN AG 8034 Zürich
Höschgasse 45 Telefon 051 34 80 80

34.16

SAUBER + GISIN

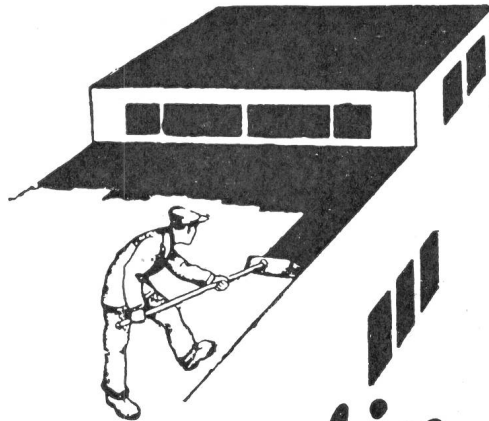

Terolin

**Rostschutz- und Dichtungslack
und Terolin-Kitt**

Hitze-, kälte-, säurebeständig u. wasserdicht, für Eisen, Blech, Holz, Beton, Asphalt u. Bedachungen aller Art. Beste Unterwasserfarbe für Kraftwerke u. Schiffe. Kein Mennigvorstrich.

Seit 47 Jahren bewährt

Ausschliessliche Fabrikation:

R. KÄLIN, 4000 BASEL

Büro und Lager: Vogesenstrasse 167,
St. Johannhof, Geleise B 6 Telephone (061) 43 02 23



SIEMENS

**Am Waschbecken
immer
warmes Wasser**

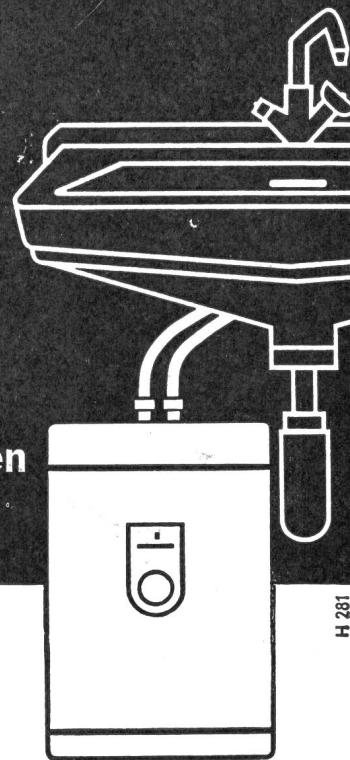

H 281

Siemens Kleinspeicher mit 5, 8 oder 15 Liter Inhalt. Einfache Montage unter oder über dem Waschbecken. Kleine Abmessungen, geringer Raumbedarf. Stufenlose Temperaturwahl, automatische Regelung. Mit Misch- und Duschbatterien erhältlich.

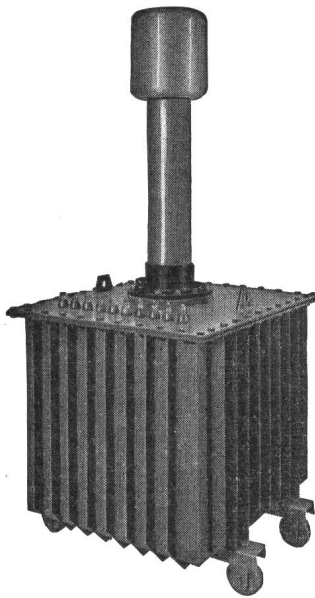

Prüftransformator
50/100/200kV 40kVA

Hochspannungsgleichrichter
mit Selen- oder Glüh-
kathodenventilen

Selen-Hochspannungsventile

Transportable Gleich-
richteranlagen bis 500 kV
für Kabelprüfungen

Spezial-Transformatoren
und Drosselspulen für Hoch-
und Niederspannung

Leistungs-Transformatoren

Messwandler für
Hoch- und Niederspannung

Prüfanlagen

«Bulb-Saver» Schaltapparat
zur Herabsetzung des
Lampenverschleisses
von Strassenbeleuchtungen

Gross-Elektrofilter

HANS KULL AG., DERENDINGEN/SO

Elektrische Apparate

Büro Steinmattacker

Telephon 065-3 67 90

ELECTRO-MICA



Steckkontakte für Niederspannungsanlagen

SEV-geprüft
und kurzfristig bei den Elektro-Grossisten erhältlich

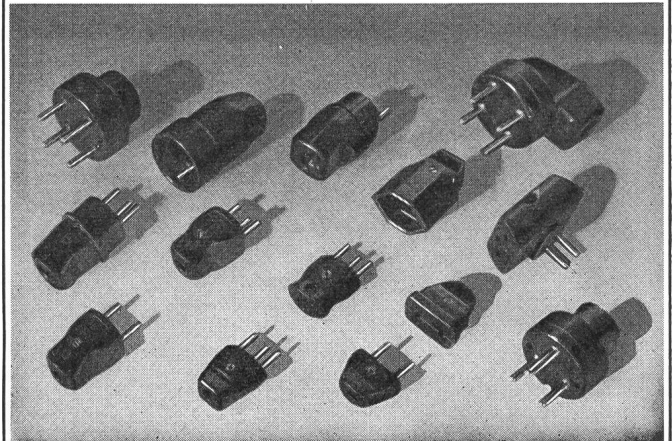

ELECTRO-MICA AG Mollis Tel. (058) 4 41 24

Fortschrittlich und rationell arbeiten mit der

PEKA-Blitzpresse



Pressbereich
10–240 (300) mm²

Verlangen Sie
unverbindliche
Demonstration
und Probelieferung



GLOMAR GOLDACH SG

TEL. 071 41 70 70



cliché lutz

E. Lutz & Co. AG. Zürich

Neugasse 116 Telefon 051/42 42 11

Die ideale Friteuse für jede Küche

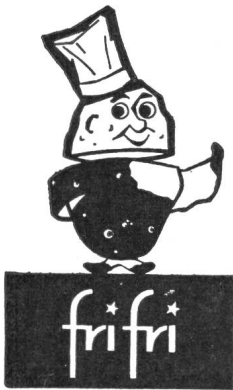

Mehr als 60 Konstruktionsmöglichkeiten, mit Behälter von 2 bis 35 Litern. Automatische Ölfiltrierung und Regulierung der Temperatur durch Thermostat. Überlauf. Kontrolle der Kochzeit. Rasche Aufheizzeit. Schnelle Entleerung. Ölsparsparnis 40 % und mehr. Höchstleistung. Solide Konstruktion. Mehrere Patente. Einfacher Unterhalt. Geprüft durch SEV. 1 Jahr Garantie. Unverbindliche Vorführung. Günstige Mietbedingungen. Apparate auf Probe.

ARO AG — LA NEUVEVILLE — TEL. (038) 7 90 91 / 92



E-T-A

Leistungs-Schutzschalter

1polig

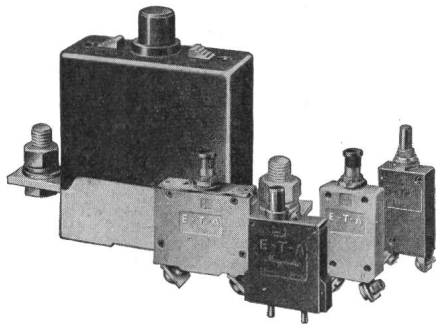

Mit thermischer und thermisch-magnetischer Schaltcharakteristik
Mit unbeeinflussbarer Auslösemechanik
Mit hohem Schaltvermögen
Einbau- und Aufsteck-Typen
für Nennströme von 10 bis 400 A
für Nennspannungen bis 250 V~ bzw. 65 V—
Als **Schutz- und Sicherheits-Schalter**
mit grosser Ansprechempfindlichkeit und Selektivität
für Steuer-, Regel- und Schalt-Anlagen
sowie für Kleinspannungs-Gleichstromkreise aller Art.
Technische Literatur auf Anfrage

Ellenberger & Poensgen GmbH

8503 Altdorf bei Nürnberg, Tel. 09187/215, Telex 06/22381
Vertretung für die Schweiz: Henri Grandjean, 4153 Reinach BL
Telephon 061/46 55 18

Beleuchtungs- messer

«MetruX»
Taschenformat

«Tavolux»
Skala 70 mm
(lt. Bild)

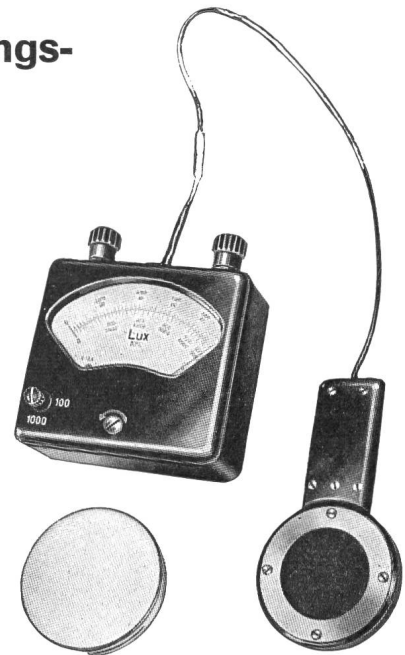

je mit 2 Bereichen: 100/1000, 300/3000, 500/5000
Lux mit oder ohne Augenkorrektionsfilter.
Hochempfindliche Luxmeter für Strassen-Be-
leuchtung usw. Aufsteck-Filter mit Faktor 1:10,
1:50 oder 1:100.

AG für Messapparate, Bern

Tel. (031) 45 38 66 Weissensteinstrasse 33

PHILIPS SIGNAL- GLIMMLAMPEN

Auf Wunsch stellen wir Ihnen gern unseren Katalog
über Signalglühlampen zur Verfügung

PHILIPS AG, Abt. Glühlampen, 8027 Zürich
Edenstr. 20, Tel. (051) 258610/270491

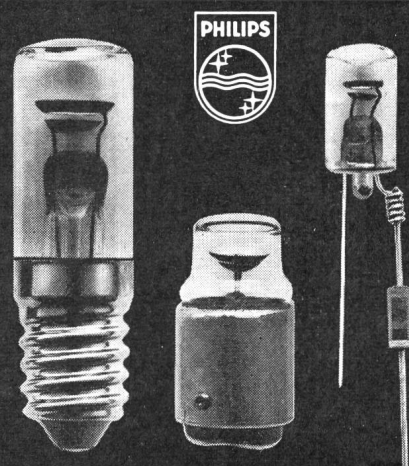

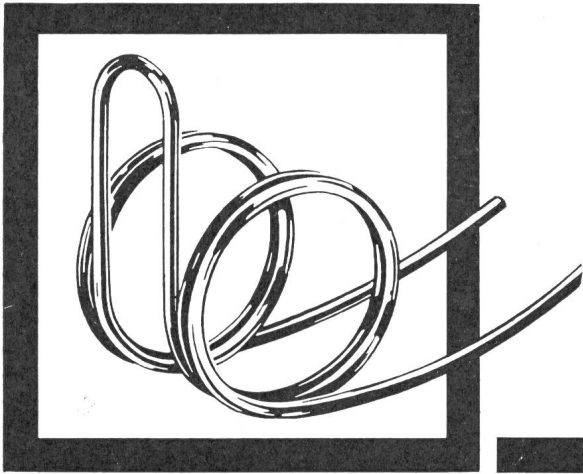

Federn

nach Muster oder Zeichnung
zu günstigem Preis und Termin.

WESA
AG
INKWIL/BE



SICLI

**FEUERLÖSCHER
FEUERFESTER ANSTRICH
BRANDVERHÜTUNG
FEUERLÖSCHMATERIAL
FEUERMELDER
AUTOMATISCHE LÖSCHANLAGEN**

Fabrik und Administration
76, route des Acacias Tél. (022) 421818 Genève
Verkaufsbüro für die deutsche Schweiz
41, Klosbachstrasse Tel. (051) 47 22 20 Zürich 7

KONSTRUKTIONSCHEF MIT IDEEN

Ja, Ideen sollten Sie haben und in der Konstruktion **elektrischer Apparate** zu Hause sein. Wenn Sie über Industrienerfahrung verfügen und ausserdem noch auf ein abgeschlossenes Studium als **Elektroingenieur** oder **Elektrotechniker HTL** zurückblicken, 250

dann lohnt es sich

mit uns in Verbindung zu treten. Wir handeln im Auftrag eines bekannten schweizerischen Unternehmens des Elektroapparatebaus. Der bisherige Stelleninhaber wird sich bald altershalber zurückziehen.

Vom **Konstruktionschef** erwarten wir, neben der Weiterentwicklung bestehender Produkte, die Entwicklung neuer Apparate. Zur verantwortungsvollen Tätigkeit gehört auch die Beratung wichtiger Kunden.

Kurzum, die Entwicklung und Konstruktion nimmt in dieser Firma eine

SCHLÜSSELSTELLUNG

ein. Interessiert Sie diese selbständige Dauerstelle als wichtiges Glied der Geschäftsleitung? Sind Sie ein begabter Elektrofachmann von Format, Schweizerbürger, im Alter von 35 bis 45 Jahren? Liegen Ihnen Fremdsprachen, zum Beispiel Französisch, und verfügen Sie auch über kaufmännische Fähigkeiten?

Bitte nehmen Sie — für Sie unverbindlich — mit uns Fühlung auf. Wir würden Ihnen gerne noch mehr sagen. Oder schreiben Sie uns einige Zeilen, mit summarischem Lebenslauf, Foto und Saläranspruch.

Wir sichern Ihnen absolute Diskretion zu. Eine Orientierung des Auftraggebers oder die Kontaktnahme mit Drittpersonen erfolgt nur mit Ihrem ausdrücklichen Einverständnis.

PERSONA 

UNTERNEHMUNGSBERATUNG FÜR PERSONALFÜHRUNG + ORGANISATION

8034 Zürich, Postfach, Bellerivestrasse 3, Telephon (051) 47 63 22.



ATLAS
Fluoreszenzröhren
Vorschaltgeräte und Starter
Quecksilberdampflampen



Fabrique de Lampes SA, 1701 Fribourg
Glühlampenfabrik AG, 1701 Freiburg
Tel. 037 24212



Plaquettes auto-collantes
approuvées par l'ASE

METAL-CAL SA
1217 MEYRIN 022-41 17 20

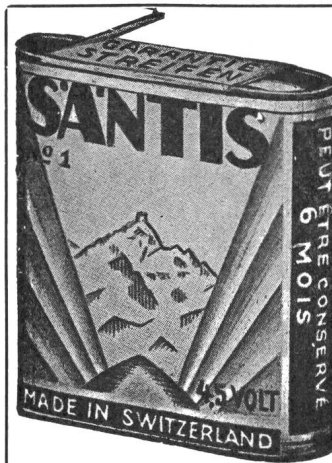

SANTIS

Batterien
sind
Qualität

SANTIS Batteriefabrik
J. Göldi RÜTHI/SG

Telephon (071) 792 12



Wir suchen für unsere Installationsabteilung einen tüchtigen 248

Elektro-Installateur

mit Meister- oder Kontrolleurenprüfung.
Arbeitsgebiet: Kontrolle der Hausinstallationen in unseren Detailgemeinden; Beratung der Abonnenten in technischer und tarifarischer Beziehung.
Geboten werden gutes Salär, staatliche Pensionskasse, 44-Stunden-Woche, 5-Tage-Woche, Autoentschädigung, Spesen. OFA 01.100.13
Offerten mit den üblichen Unterlagen sind erbeten an **Aargauisches Elektrizitätswerk, Aarau, Bahnhofplatz.**

Zu vermieten oder zu verkaufen

231
Fahrbare Transformatorenstation (20 KV 630 KVA) mit Leistungsschalter, Überspannungsableitern usw. z. Zt. mit eingebautem Trafo 250 KVA 16/10 KV 380/220 V.

Pro Elektra Ing.-Büro E. Hofstetter, 9500 Wil,
Tel. (073) 6 06 41.

Im Elektrizitätswerk der Stadt Biel ist die neugeschaffene Stelle eines 246

Technikers im Leitungsbau

zu besetzen.
Der Aufgabenkreis umfasst die Planung und Leitung beim Bau von Hoch- und Niederspannungskabelnetzen sowie den Unterhalt und die Ergänzung im bestehenden Freileitungsnetz.
Dem Bewerber bietet sich ein dankbares und interessantes Tätigkeitsfeld. Praktische Erfahrung auf dem Gebiet des Leitungsbaus ist erwünscht, sie kann aber auch hier erworben werden. P 24087 U
Die Entlohnung erfolgt im Rahmen der städtischen Besoldungsordnung.
Anmeldungen mit Ausweisen und Bild sind zu richten an **Direktion der Industriellen Betriebe der Stadt Biel, 2500 Biel.**

Für die Neu- und Weiterentwicklung von Kondensatoren und zur Prüfung und Beurteilung der Qualität der verwendeten Materialien sowie der in der Betriebsabteilung fabrizierten Produkte suchen wir einen 241

Elektroingenieur ETH bzw. EPUL

oder

dipl. Physiker

als Chef der Laboratorien. In Zusammenarbeit mit der Konstruktionsabteilung und unter Leitung der technischen Direktion hat er die Arbeit eines grösseren Mitarbeiterstabes zu koordinieren und zu überwachen, um neue und bestehende Produkte den hohen Qualitätsanforderungen anzupassen. P 55-8 F

Wir sind ein mittleres Unternehmen in der Westschweiz mit ca. 500 Arbeitern und Angestellten und bieten fortschrittliche Arbeitsbedingungen.

Interessenten, welche über einige Jahre Praxis in ähnlicher Stellung verfügen, erhalten den Vorzug.

Offerten mit den üblichen Unterlagen sind zu richten an die

**Direktion der Condensateurs Fribourg S. A.,
1700 Fribourg.**

Im Elektrizitätswerk der Stadt Biel ist die Stelle eines 247

Elektrotechnikers

für die Abteilung Hausinstallation und Installationskontrolle zu besetzen. Wir erwarten von unserem neuen Mitarbeiter die Eignung zur Führung der Installationsabteilung und der Installationskontrolle, Gewandtheit im Umgang mit Konzessionären und Auftraggebern und Erfahrung im Projektieren und Ausführen von Hausinstallationen. Kenntnisse der deutschen und französischen Sprache sind erwünscht. P 24082 U

Bewerbern mit Diplomabschluss und mehrjähriger Praxis im Hausinstallationsfach bietet sich hier ein vielseitiges Tätigkeitsfeld. Über Arbeitsbedingungen und Lohnverhältnisse geben wir Interessenten gerne Auskunft. Handschriftliche Anmeldungen mit allen üblichen Unterlagen und Photo sind zu richten an

Direktion der Industriellen Betriebe der Stadt Biel, 2501 Biel.

Suchen Sie eine Stelle in gut eingespieltes Team als geschätzten Mitarbeiter und sind Sie ein vielseitiger
217

Berechnungs-Fachmann

der Elektromaschinen-Branche, dann bitten wir Sie um Zusendung Ihrer Offerte mit den üblichen Unterlagen. Wir bieten Ihnen zeitgemässe Anstellungsbedingungen.
P 627 Q

EMB, Elektromotorenbau AG, Birsfelden bei Basel.



LONZA

sucht für ihre Elektrizitätsversorgung im Unterwallis

Elektro-Ingenieur HTL

oder

Elektrotechniker OFA 06.611.01/L

für Bau und Unterhalt von Hoch- und Niederspannungsleitungen, Transformatorenstationen. Bewerber mit Initiative und einigen Jahren praktische Erfahrung auf diesem Gebiet werden bevorzugt. Französische Sprachkenntnisse erwünscht.
218

Wir bieten

gut bezahlte Dauerstelle. 5-Tage-Woche, zeitgemässe Sozialleistungen.

Interessenten belieben ihre Bewerbung mit Lebenslauf, Zeugnisabschriften und Photo zu richten an

LONZA AG, Elektrizitätswerke, 1904 VERNAYAZ.

Wir suchen zu gelegentlichem Eintritt einen erfahrenen und fähigen Elektromechaniker oder einen auf dem Gebiet der elektrischen Steuerungen versierten Fachmann als
221

Prüfer-Kontrollleur

Als mittelgrosses Unternehmen der Maschinenindustrie fabrizieren wir vielseitige und teils komplizierte Steuerungen und Steuerungselemente selber.

Von unserem neuen Mitarbeiter erwarten wir gute elektrotechnische Kenntnisse (Schwachstromtechnik), rasche Auffassungsgabe, Sinn für präzise und systematisch aufgebaute Prüf- und Kontrollarbeiten, sowie die Fähigkeit Kontrollberichte klar und verständlich abzufassen.
OFA 09.124.02 Sch/Bu

Wir bieten einem fähigen Kandidaten die dem Spezialgebiet entsprechend notwendige Einarbeitung, weitgehende, dem Verantwortungsbereich angepasste Selbstständigkeit, zeitgemässe Entlohnung und Personalfürsorge.

Interessenten, die auf eine interessante und ausbaufähige Dauerstelle reflektieren, sind gebeten, ihre vollständigen Bewerbungsunterlagen mit Photo und Gehaltsansprüchen einzureichen unter Chiffre OFA 314 Sch an Orell Füssli-Annoncen AG, 8201 Schaffhausen.



therma

In unsere Forschungs- und Entwicklungsstelle suchen wir einen
227

Labor-Gruppenchef

Für jüngere Absolventen einer Ingenieur- oder Technikumsschule bietet sich ein vielseitiges Arbeitsfeld.

Interessenten bitten wir um einen Telefonanruf oder um Offertstellung an

**Forschungs- und Entwicklungsstelle
Therma AG, 8762 Schwanden
Tel. (058) 7 14 41 (intern 214)**

P 21-76 GL

Elektra Baselland

Wir suchen

237

dipl. Elektrotechniker

als Nachfolger unseres

Chefs der Installationsabteilung

Wir bieten: interessante und weitgehend selbständige Tätigkeit.
Fünftagewoche.
Pensionskasse Schweizerischer Elektrizitätswerke.

Bewerber mit entsprechender Ausbildung und Praxis wollen sich unter Beilage der üblichen Unterlagen in Verbindung setzen mit

ELEKTRA BASELLAND
4410 LIESTAL.



sucht für die **EINKAUFS-ABTEILUNG** einen jungen, tüchtigen Sachbearbeiter. 238

Elektroniker, Elektriker oder Elektrolaborant

hat die Möglichkeit, sich eine vielseitige, interessante Position in einem jungen, zukunftsreichen Gebiet der Technik zu schaffen.

Wir sind in der Lage, einen versierten Berufsmann in den kaufmännischen Belangen weitgehend zu entlasten und zu unterstützen.

Unser fortschrittlich geführtes Unternehmen würde sich freuen, ihre Offerte mit Foto, Lebenslauf, Zeugnisabschriften und Angabe des Gehaltsanspruches unter der Kennziffer 3/35 zu erhalten.

HEBERLEIN & CO AG, 9630 WATTWIL,
Tel. (074) 7 13 21.



Wir suchen für den Ausbau unserer Verkaufsabteilungen

Hochspannungsprüfapparate

Messwandler und Kondensatoren

tüchtige

239

Ingenieure Fachrichtung Starkstrom

Ihre weitgehend selbständige Tätigkeit umfasst die Projekt- und Offertbearbeitung für den Export und das Inland, die gesamte technische wie allgemeine Korrespondenz und allfällige Besprechungen mit dem zugeordneten Kundenkreis.

Eine unverbindliche Besprechung wird Ihnen die beruflichen Möglichkeiten dieser Stellen zeigen. Wir erwarten gerne Ihren Bericht, begleitet von einer Kurzofferte.

EMIL HAEFELY & CIE AG

Lehenmattstrasse 353

4000 Basel 28

Tel. (061) 41 18 17.

P 992 Q

Im Bau von Niederspannungs-Schalt- und Verteilanlagen spezialisierte, bedeutende Firma im Raum Zentralschweiz sucht 240

Zeichner-Konstrukteur

Ihre Aufgabe:

ist die Erstellung der Dispositions-, Schema- und teilweise der Werkstattzeichnungen auf Grund der vorliegenden Detailangaben. Vielseitigkeit ist gegeben.

Ihr Arbeitsplatz:

befindet sich in einem hellen, neuzeitlich eingerichteten Büro, und Sie arbeiten zusammen mit einigen anderen Herren eines kleineren Teams.

Der Arbeitsumfang:

ist meistens sehr gross. Die eingegangenen Terminverpflichtungen bedingen ein intensives Arbeiten. Hier und da ist Überzeit nicht zu vermeiden. P 807 Lz

Wir bieten Ihnen:

Anerkennung Ihrer Leistungen durch entsprechende Anstellungsbedingungen. Dauerstelle.

Für diesen Posten mögen sich nur wirklich gut qualifizierte Interessenten mit einigen Jahren Praxis im Bau stahlblechgekapselter Verteil- und Schaltanlagen melden. Bei beruflich überdurchschnittlichen Leistungen und bei Eignung für positive Personalführung ist eine Aufstiegsmöglichkeit gelegentlich gegeben.

Offerten mit allen üblichen Beilagen erwarten wir unter **Chiffre G 5670** an **Publicitas, 6002 Luzern.**

Elektroingenieur (eventuell Physiker) ETH

für die personelle und fachliche Führung des Labors zur Entwicklung elektronisch-physikalischer Geräte. 233

Die Aufgabe stellt hohe Anforderungen in technischer wie auch in organisatorischer Hinsicht. Der neue Mitarbeiter muss die Fähigkeit besitzen, ein Team von Ingenieuren und Fachkräften sinnvoll einsetzen zu können und mit ihnen die gestellten Entwicklungsprobleme initiativ lösen. P 255 Z

Nach entsprechender Einarbeitungszeit ist die Ernennung zum STELLVERTRETER DES ABTEILUNGSLEITERS vorgesehen.

Es handelt sich um eine entwicklungsfähige Dauerstelle in einer in ihrer Branche führenden, mittelgrossen Firma in der Nähe von Zürich.

Wir bitten um ausführliche Offerten unter Chiffre 47926-42 an Publicitas, 8021 Zürich.

CERBERUS

Elektroingenieur-Techniker HTL

als Leiter des Wartungsdienstes

Wir räumen der Wartungsabteilung innerhalb unserer Verkaufsorganisation eine hervorragende Stellung ein. Sie betreut heute über 2000 Feuer- und Einbruchmeldeanlagen. Jährlich kommen hunderte neuer Installationen dazu. Unser Wartungsdienst dient gleichzeitig als Musterorganisation für unsere ausländischen Verkaufsgesellschaften und ist Ausbildungszentrum für die Leiter ihrer Wartungsabteilungen. 234

Unser neuer Mitarbeiter hat alle technischen Probleme zu bearbeiten und insbesondere die Erfahrungen und Anregungen aus der praktischen Arbeit der Servicetechniker mit der Fabrikations- und Entwicklungsabteilung auszuwerten. Er soll ferner Fragen der Organisation und Arbeitstechnik bearbeiten, sich der Auswahl und der Ausbildung von Nachwuchsleuten widmen sowie besondere Fragen des Wartungsdienstes studieren und in schriftlicher Form für die Weitergabe an die ausländischen Vertriebsorganisationen niederlegen.

Der Posten verlangt Erfahrung im Installationswesen, Beherrschung der deutschen und französischen Sprache, wenn möglich auch der englischen. Alter zwischen 28 und 35 Jahren.

Wir freuen uns, baldmöglichst Ihre ausführliche Bewerbung mit handgeschriebenen Lebenslauf zu erhalten und stehen selbstverständlich für weitere Auskünfte gerne zur Verfügung. P 255 Z



Cerberus AG
Werk für Elektrotechnik
Männedorf ZH

Ein bekanntes Fabrikationsunternehmen der elektrotechnischen Branche sucht gut qualifizierten 235

deutschen dipl. Ingenieur

für Reisetätigkeit in der Bundesrepublik.

Die Aufgabe besteht sowohl in der Beratung und Betreuung der angestammten Kunden wie in der Einführung unserer qualitativ hochstehenden Produkte in weitere Abnehmerkreise. P 992 Q

Einer dynamischen Persönlichkeit mit erfolgreicher Verkaufspraxis, Erfahrung in der Pflege einer anspruchsvollen Kundschaft und Ausbildung in Richtung Starkstrom bieten wir eine selbständige, entwicklungsfähige Stelle.

Handgeschriebene Bewerbungen und Angaben über die bisherige Tätigkeit sind erbeten an Chiffre G 82 987 Q Publicitas AG, 4001 Basel.



Wir suchen:

236

dipl. Elektroingenieur ETH oder EPUL

für Entwicklung und Forschung auf dem Gebiete elektrischer Kabel.

Die Stelle erlaubt einem initiativen, verantwortungsfreudigen Mann weitgehende Selbständigkeit, setzt jedoch praktische Erfahrung und gute theoretische Kenntnisse sowie Verständnis für Zusammenarbeit voraus.

Idealalter: 30—38 Jahre.

Offerten erbeten an die Direktion der
KABELWERKE BRUGG AG, 5200 Brugg.

Elektrizitätswerk Basel

Für die Mitarbeit in unserer **Betriebsabteilung**
suchen wir einen jüngeren 230

dipl. Elektrotechniker

mit Erfahrung im Bau und Betrieb elektrischer
Anlagen. P 979 Q

Wir bieten interessante, abwechslungsreiche
Tätigkeit mit der Möglichkeit zur Weiterentwick-
lung.

Vorzüglich ausgebaute Pensionsversicherung,
5-Tage-Woche.

Bewerber bitten wir, ihre handgeschriebene
Anmeldung mit den üblichen Unterlagen zu rich-
ten an das

Elektrizitätswerk Basel
Postfach, 4000 Basel 8.

TECHNIKUM WINTERTHUR (Ingenieurschule)

Auf den 16. April 1966 ist infolge Rücktritts des bis-
herigen Inhabers eine

Lehrstelle für elektrotechnische Fächer

wieder zu besetzen.

232
Das Lehrpensum umfasst insbesondere den Unterricht
in Elektrotechnik an der Abteilung Maschinenbau, ein-
schliesslich der Laboratoriumsübungen.

Bewerber mit entsprechender Ausbildung und mehr-
jähriger, vielseitiger Praxis werden eingeladen, Be-
werbungen bis zum 25. September 1965 der Direktion
des Technikums Winterthur (Postfach, 8401 Winter-
thur) einzureichen, welche gerne Auskunft über die An-
stellungs- und Besoldungsverhältnisse und über die
einzureichenden Unterlagen erteilt. OFA 11.002.19/1

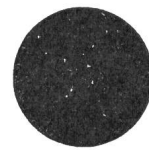

Für unsere Entwicklungsabteilung suchen
wir P 204 Sn

Dipl. Ingenieure ETH/EPUL

und 229

Ingenieure HTL

der Fachrichtungen Digital-, und HF-Tech-
nik.

Aufgabenbereiche:

Digitaltechnik:

Gruppenleiter sowie Mitarbeiter für Pro-
jektierung umfangreicher Anlagen zur
Übertragung und Anzeige von Informa-
tionen. Der Gruppenleiter sollte über
mehrjährige Erfahrung in Digitaltechnik
verfügen.

HF-Technik:

Entwicklungs- und Dokumentations-Arbeit
an modernen Sende-Empfangsanlagen
für drahtlose Übertragung und Rufanla-
gen.

Initiative Bewerber finden interessante
Arbeit in ansprechender Umgebung so-
wie entwicklungsfähige, gut bezahlte
Stellungen.

Bewerbungen mit den üblichen Unterlagen
sind erbeten an

AUTOPHON

Solothurn.

**Commune de Nyon
Services Industriels**

La Municipalité de Nyon met au concours un poste
de 245

technicien-électricien

pour l'exploitation de son service de l'électricité qui comprend des réseaux moyenne et basse tension. La personne choisie sera également mise au courant de l'exploitation des services du gaz et des eaux.

Est demandé:

Diplôme de technicien-électricien, quelques années de pratique si possible dans le domaine de l'exploitation des réseaux de distribution d'électricité à courants forts. P 18-323 L

Est offert:

Conditions de salaire et prestations sociales avantageuses, semaine de 5 jours. Place d'avenir, possibilités d'avancement.

Entrée en fonction: à convenir.

Faire offre par lettre autographe, avec curriculum vitae, photo et copies de certificats à la **Direction des Services Industriels, Place du Château 3, 1260 Nyon.**

Wir suchen einen initiativen 249

Zentralenchef

Verlangt wird abgeschlossene Lehre als Elektromechaniker (wenn möglich mit Meisterprüfung), selbständiges Arbeiten, Eignung zur Personalführung.

Alter: 30 bis 40 Jahre.

Schweizer Bürger mit einwandfreiem Leumund richten ihre handschriftliche Offerte an die Geschäftsleitung der

**KRAFTWERK BIRSFELDEN AG,
4127 Birsfelden.**

Wir suchen im Auftrage eines führenden **Fabrikationsunternehmens** im Schalttafelbau (Sitz deutsche Schweiz) einen ca. 35jährigen **Hochschul-Elektro-Ingenieur** mit mehrjähriger Betriebserfahrung für die Position

Chef der Abteilung Anlagenbau und Elektronik

Als der technische und organisatorische Vorgesetzte soll er die anfallenden Aufgaben mit dem gut qualifizierten Personal der ihm unterstellten Gruppen optimal lösen sowie mit den parallelen Abteilungen (insbesondere Verkauf) produktiv zusammenarbeiten. 222

Interessenten für diese fachlich vielseitige und betriebsorganisatorisch anspruchsvolle Führungsaufgabe in einem aufgeschlossenen Kader sind gebeten, ihre Bewerbung mit handgeschriebenem Begleitbrief und den üblichen Unterlagen zu richten an P 95-18 Z

**Arbeitspsychologisches Institut
Dr. K. Lautenbach AG
Stauffacherstr. 31, 8021 Zürich**

Unser Institut bietet jedem Bewerber die erwartete Diskretion und erteilt zweckdienliche Auskünfte (nur mündlich und nach vorheriger telephonischer Anmeldung Tel. 051 / 27 56 92).

Wir suchen im Auftrage eines mittelgrossen
Fabrikations-Unternehmens für **Spezial-Elektro-**
motoren (Sitz im Umkreis von Zürich) einen ca.
30—40jährigen P 95-16 Z

Elektro-Techniker HTL für Neu-Entwicklungen

und Berechnung von Elektromotoren bis 400 PS, welche unter besonderen Bedingungen arbeiten. Das Entwicklungsprogramm setzt ein waches Interesse für vielseitige Problemstellungen voraus und bietet einem ideenreichen Techniker die Möglichkeit zu selbständigen konstruktiven Lösungen. 220

Bewerber, die sich auf Grund ihrer bisherigen Leistungen einer solchen Aufgabe gewachsen fühlen, sind gebeten, ihre Offerte mit handgeschriebenem Brief und den üblichen Unterlagen zu richten an

Arbeitspsychologisches Institut
Dr. K. Lautenbach AG
Stauffacherstr. 31, 8021 Zürich

Unser Institut bietet jedem Bewerber die erwartete Diskretion und erteilt zweckdienliche Auskünfte (nur mündlich und nach vorheriger telefonischer Anmeldung. Tel. (051) 27 56 92).

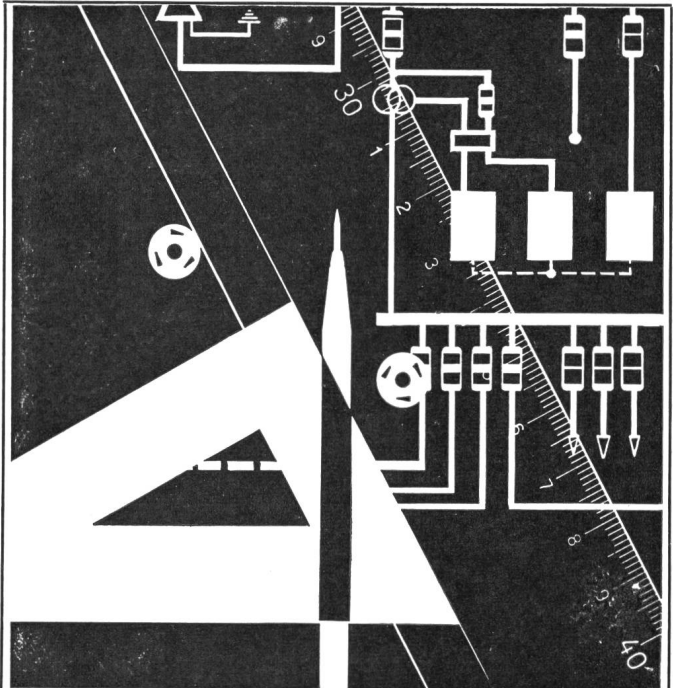

Wir suchen

244

Elektrotechniker

oder

dipl. Elektro-Installateur

mit praktischer Erfahrung auf dem Gebiet des Elektro-Installationsgewerbes und gut fundierten theoretischen Kenntnissen für Projektierung und Bauleitung von elektrischen Anlagen in Industriebauten, Transformatorstationen und Spezialgebieten.

Unser Betrieb bietet Ihnen:

- weitgehend selbständiges Arbeitsgebiet
- angenehmes Arbeitsklima
- 5-Tage-Woche
- Sozialfürsorge

Anmeldungen mit Angaben über Ausbildung, bisherige Tätigkeit, Eintrittstermin und Gehaltsanspruch sind erbeten an

Baumann, Koelliker
AG FÜR ELEKTROTECHN. INDUSTRIE SIHLSTR. 37 ZÜRICH

Liste offener Stellen. Beachten: Sprechstunden der STS für Stellensuchende nur nachmittags. Anmeldebogen bei der STS.

183 *Elektro-Techniker*, mit Praxis in elektro-elektronischen und pneumatischen Steuerungen für Überwachung und Service solcher Steuerungen in der Textil- und Papierindustrie, vorwiegend im Aussendienst in Süd-Europa, sowie zur techn. Unterstützung der Verkaufsabteilung. Sprachen: Deutsch oder Französisch, sowie Englisch und möglichst Italienisch. Alter: 22—35 Jahre. 6—9monatige Ausbildung in England vorgesehen, anschliessend Wohnsitz in Lausanne. Eintritt nach Übereinkunft. Internationale Unternehmung für ihre Schweizer Niederlassung. Angebote in englischer Sprache auf Luftpostformularen der S. T. S.

- 181 1) *Ingénieur-technicien électro-mécanique* pour recherches de machines complexes de bureau.
2) *Ingénieur-technicien-électronicien* avec expérience en électronique impulsionnelle et digitale.
3) *Ingénieur ou ingénieur-technicien* en organisation pour département d'organisation générale.
Entrées à convenir, Suisse Romande.

Abgemeldete Stellen: keine.

Für Mitglieder des
SEV
10% Rabatt
auf Inserate
Pour membres de
l'ASE une réduction
de 10%
sur annonces

Elektroniker

Zum Aufbau unserer neuen Abteilung
elektronische Steuerungen
suchen wir einen 243

Elektro-Ingenieur

mit Erfahrung auf dem Gebiete der elektronischen Steuerungen.

Der Bewerber muss über Organisations- und Akquisitionstalent verfügen.

Bei Eignung Erfolgsbeteiligung.

Aufgeschlossene Herren sind gebeten, Ihre Offerte mit den üblichen Unterlagen inkl. Gehaltsforderungen unter Chiffre B 243 Z an die Administration des Bulletin SEV, Postfach 229, 8021 Zürich.

BKW

Wir suchen einen tüchtigen 242

Ingenieur-Techniker HTL

für den Betriebsdienst (Bau, Betrieb und Unterhalt von Hochspannungsleitungen, Transformatorenstationen und Verteilnetzen). Dem Bewerber wird Gelegenheit zum Einarbeiten geboten.

Wir bieten:

Dauerstellung. Gut ausgebaute Sozialinstitutionen wie Pensions- und Krankenkasse, teilweise 5-Tage-Woche.

Offerten mit Lebenslauf, Bild und den üblichen Unterlagen sind zu richten an

BERNISCHE KRAFTWERKE AG,
Betriebsleitung Langnau i. E.

CORTAILLOD

CABLES ELECTRIQUES

CABLES THERMOPLASTIQUES

CABLES SOUS PLOMB

BLEIKABEL

THERMOPLASTKABEL

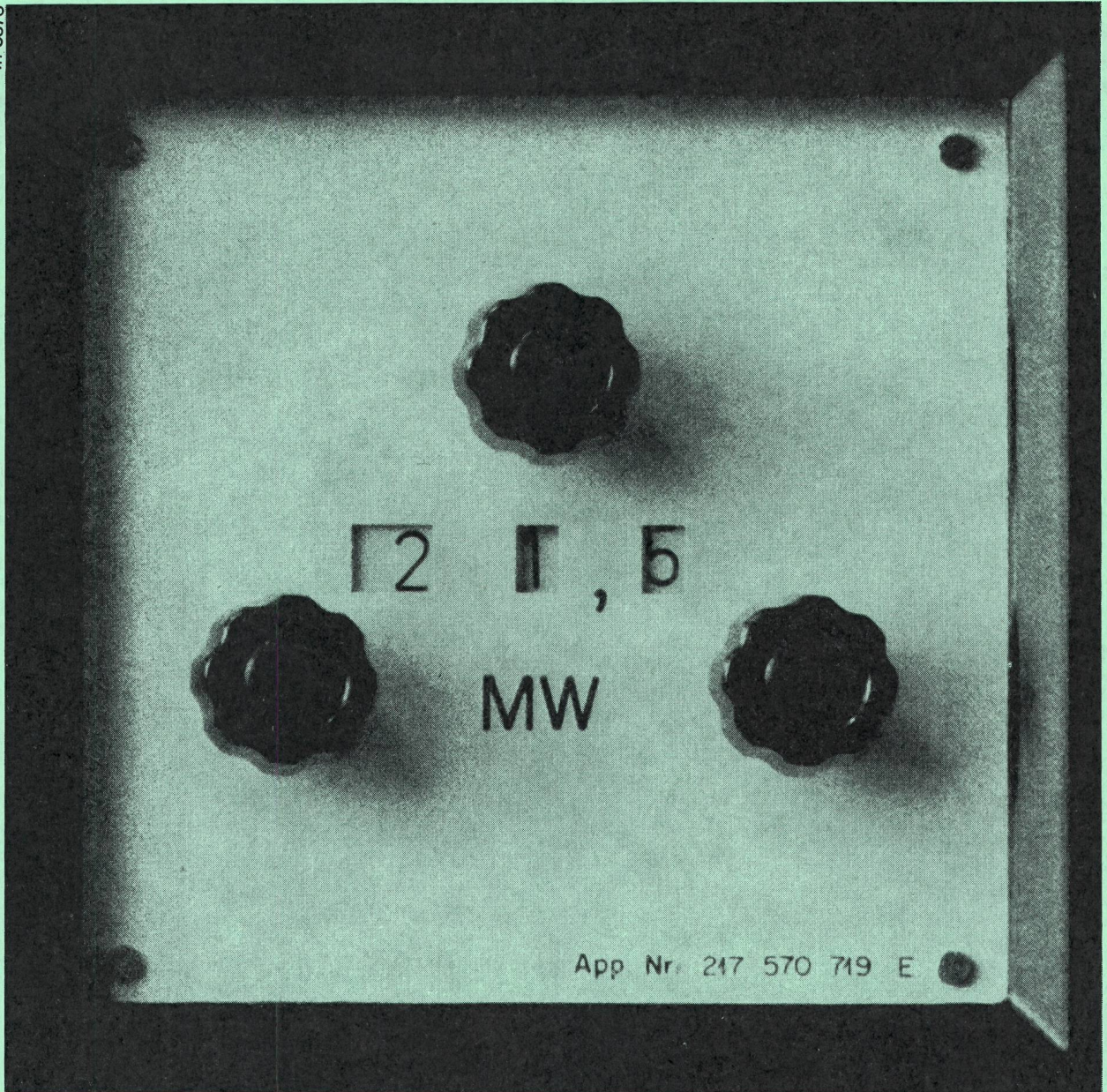

IHR STROM KANN BILLIGER SEIN

Grossabnehmern elektrischer Energie wird meistens nicht nur die bezogene Energie (kWh) sondern auch die beanspruchte Leistung (kW) berechnet. Dieser Berechnung liegt üblicherweise nicht ein Momentanwert der Leistung zu Grunde, sondern ein Mittelwert, der auf ein Zeitintervall (z.B. 15, 30 oder 60 Minuten) bezogen ist. Mit den Höchstwerten dieser sogenannten mittleren Belastung steigen die Kosten für den Energiebezug. Diese Kosten lassen sich also durch eine gleichmässige Belastung, d.h. durch einen Energiebezug ohne ausgeprägte Lastspitzen, erheblich senken. — Für die Überwachung und Steuerung des Energiebezuges hat sich die Landis & Gyr-Lastkontrollanlage seit Jahren bei vielen industriellen und kommunalen Grossabnehmern bewährt. Sie vergleicht die tatsächlich bezogene Energie (Ist-Energie) mit einer einstellbaren Sollenergie und gibt in jedem Augenblick diejenige Leistung (die Korrekturleistung) an, die ein- oder auszuschalten ist, damit pro Zeitintervall genau die Sollenergie bezogen wird; diese Korrekturleistung kann von Hand oder automatisch geschaltet werden. — Eine Landis & Gyr-Lastkontrollanlage sorgt durch Ausgleich der Belastungskurve für niedrigere Energiekosten.

LANDIS & GYR

Verlangen Sie bitte die Druckschrift AS/D240 von unserer Abteilung ZV8.

LANDIS & GYR AG

Zug (Schweiz), Tel. 042 4 25 25