

Objektyp: **Advertising**

Zeitschrift: **Bulletin des Schweizerischen Elektrotechnischen Vereins :
gemeinsames Publikationsorgan des Schweizerischen
Elektrotechnischen Vereins (SEV) und des Verbandes
Schweizerischer Elektrizitätswerke (VSE)**

Band (Jahr): **57 (1966)**

Heft 5

PDF erstellt am: **21.07.2024**

Nutzungsbedingungen

Die ETH-Bibliothek ist Anbieterin der digitalisierten Zeitschriften. Sie besitzt keine Urheberrechte an den Inhalten der Zeitschriften. Die Rechte liegen in der Regel bei den Herausgebern. Die auf der Plattform e-periodica veröffentlichten Dokumente stehen für nicht-kommerzielle Zwecke in Lehre und Forschung sowie für die private Nutzung frei zur Verfügung. Einzelne Dateien oder Ausdrucke aus diesem Angebot können zusammen mit diesen Nutzungsbedingungen und den korrekten Herkunftsbezeichnungen weitergegeben werden. Das Veröffentlichen von Bildern in Print- und Online-Publikationen ist nur mit vorheriger Genehmigung der Rechteinhaber erlaubt. Die systematische Speicherung von Teilen des elektronischen Angebots auf anderen Servern bedarf ebenfalls des schriftlichen Einverständnisses der Rechteinhaber.

Haftungsausschluss

Alle Angaben erfolgen ohne Gewähr für Vollständigkeit oder Richtigkeit. Es wird keine Haftung übernommen für Schäden durch die Verwendung von Informationen aus diesem Online-Angebot oder durch das Fehlen von Informationen. Dies gilt auch für Inhalte Dritter, die über dieses Angebot zugänglich sind.

Quecksilber - Leuchtstofflampe

Quecksilber - Leuchtstofflampe
mit Innenspiegel



HPL HPL-R

Hohe Lichtausbeute

Lange Lebensdauer

Geringe Lichtstrom-Abnahme

**Weisse Lichtfarbe während
der ganzen Lebensdauer**

sind einige Qualitätsmerkmale,
welche die PHILIPS HPL-Lampe
als bevorzugte Lichtquelle für
Industrie-, Strassen- und Platz-
beleuchtung und für Flutlichtan-
lagen besonders auszeichnen.

**50 - 80 - 125 - 250 - 400 - 700
1000 - 2000 Watt**

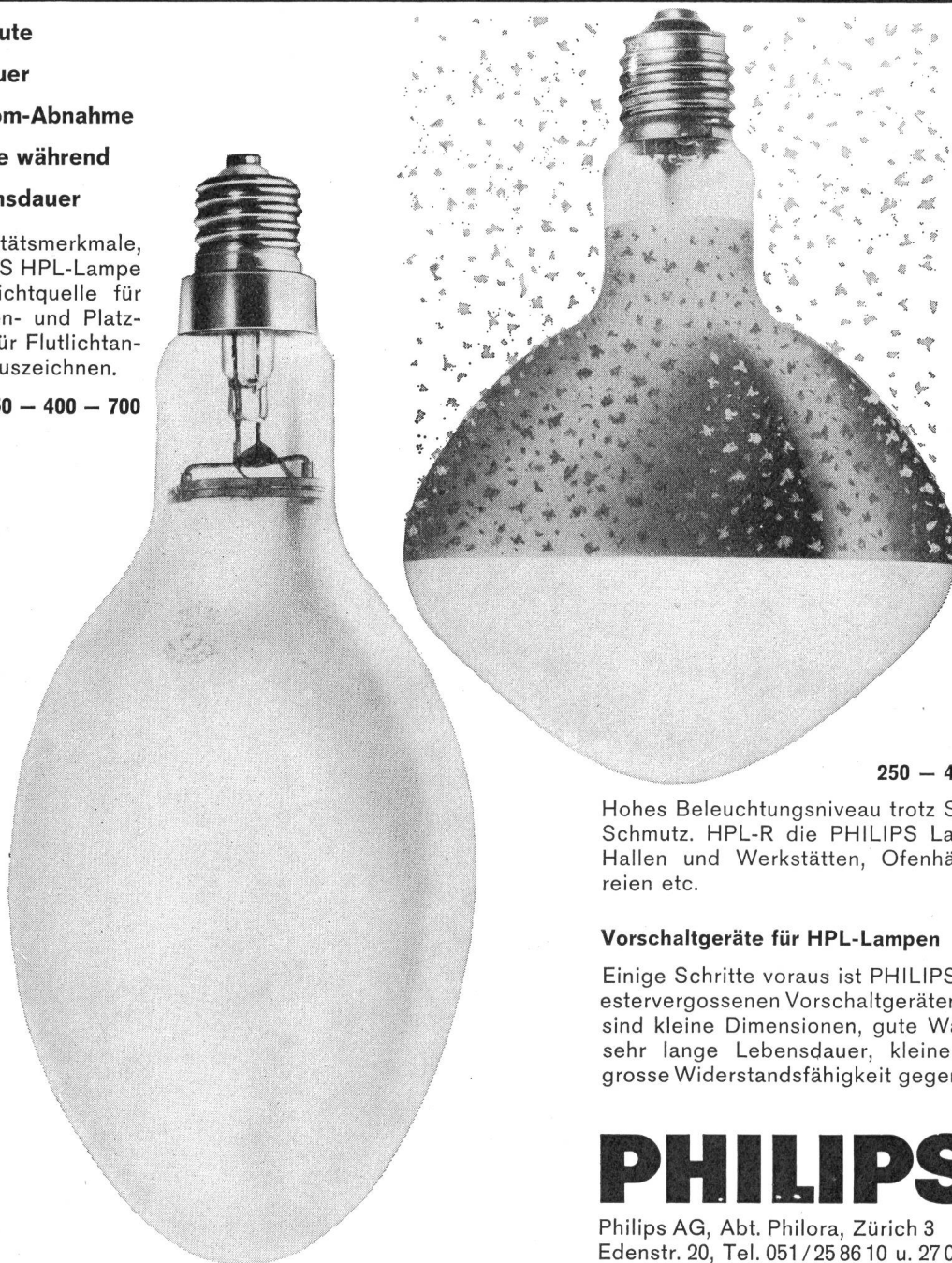

250 - 400 - 700 Watt

Hohes Beleuchtungsniveau trotz Staub und
Schmutz. HPL-R die PHILIPS Lampe für hohe
Hallen und Werkstätten, Ofenhäuser, Giesse-
reien etc.

Vorschaltgeräte für HPL-Lampen

Einige Schritte voraus ist PHILIPS mit den poly-
estervergossenen Vorschaltgeräten. Ihre Vorzüge
sind kleine Dimensionen, gute Wärmeableitung,
sehr lange Lebensdauer, kleiner Brumm und
grosse Widerstandsfähigkeit gegen Feuchtigkeit.

PHILIPS

Philips AG, Abt. Philora, Zürich 3
Edenstr. 20, Tel. 051/25 86 10 u. 27 04 91



TRIDUCTEUR 350

- Kleine Abmessungen
- Hohe Abschaltleistung
350 MVA unter 10 kV
(bis 24 kA unter 6 kV)
- Günstiger Preis
- Auswechselbar gegen
den Triducteur 600

Verlangen Sie Prospekt Nr SR 26610

12 kV 630 A

GARDY SA GENF FABRIK ELEKTRISCHER APPARATE FÜR HOCH- UND NIEDERSpannung

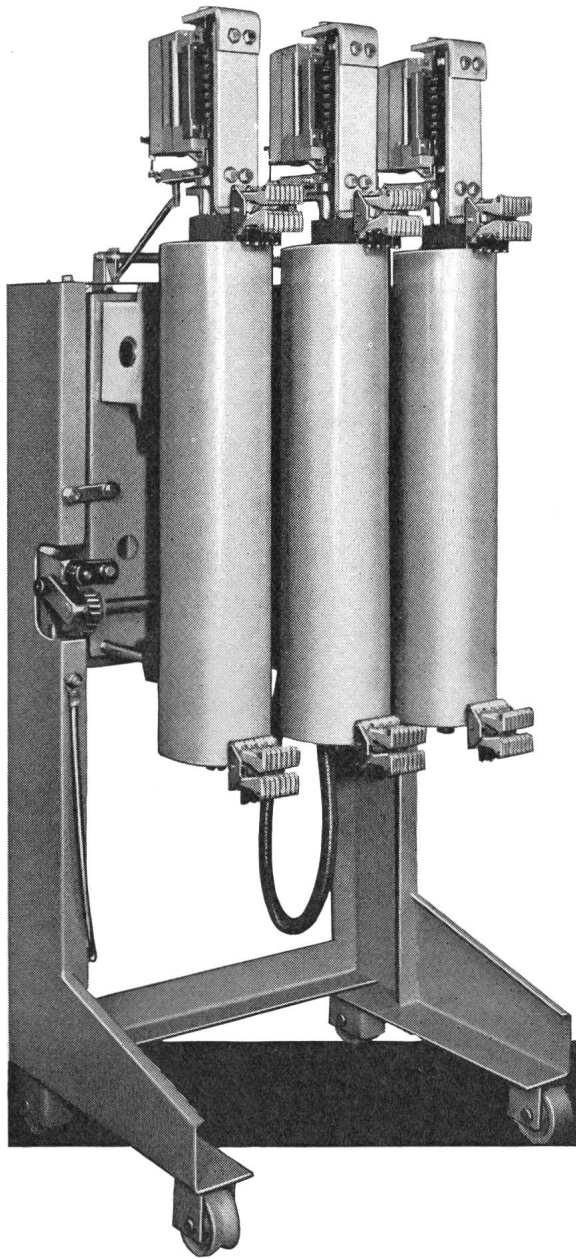

TRIDUCTEUR 600

- Kleine Abmessungen
- Hohe Abschaltleistung
600 MVA unter 10 kV
(bis 50 kA unter 7,2 kV)
- Günstiger Preis

Verlangen Sie Prospekt Nr SF 26510

12 kV 800, 1250, 1600 A

GARDY SA GENF FABRIK ELEKTRISCHER APPARATE FÜR HOCH- UND NIEDERSpannung

Siemens-Schaltanlagen

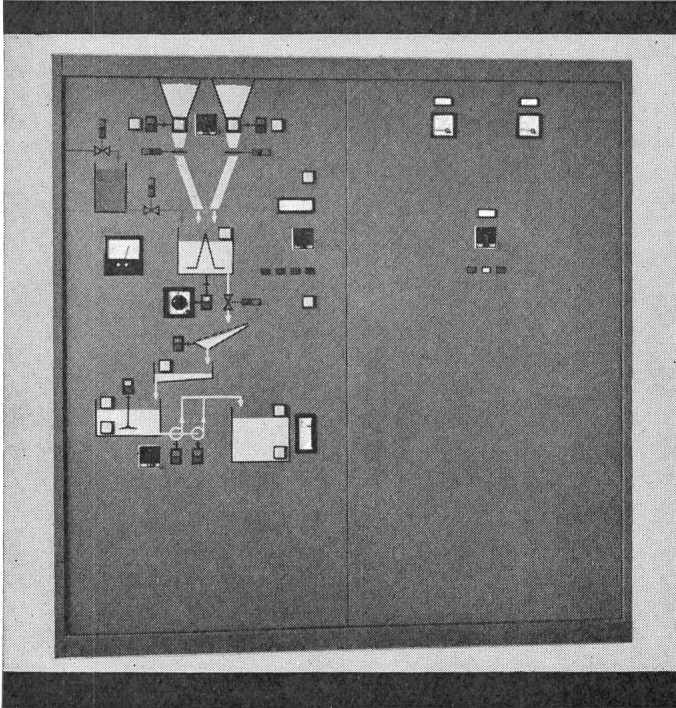

Automatische Kaolinaufbereitungsanlage – Papierfabrik Utzenstorf

Schalttafeln
 Schaltschränke
 Elektronische Steuerungen
 Niederspannungs-Verteilungen
 Gleichrichter für Telefon-Zentralen
 Offene Gerüstbauweise

Unsere Schalttafeln
 weisen folgende Merkmale auf:

Solide Konstruktion
 Normalisierte Zellenbauweise
 Kurze Montagezeiten
 Gute Zugänglichkeit zu den Apparaten
 Funktionelle Übersicht durch
 aufgemaltes Blindschema

Für unverbindliche Beratung
 stehen Ihnen unsere Fachleute gerne
 zur Verfügung

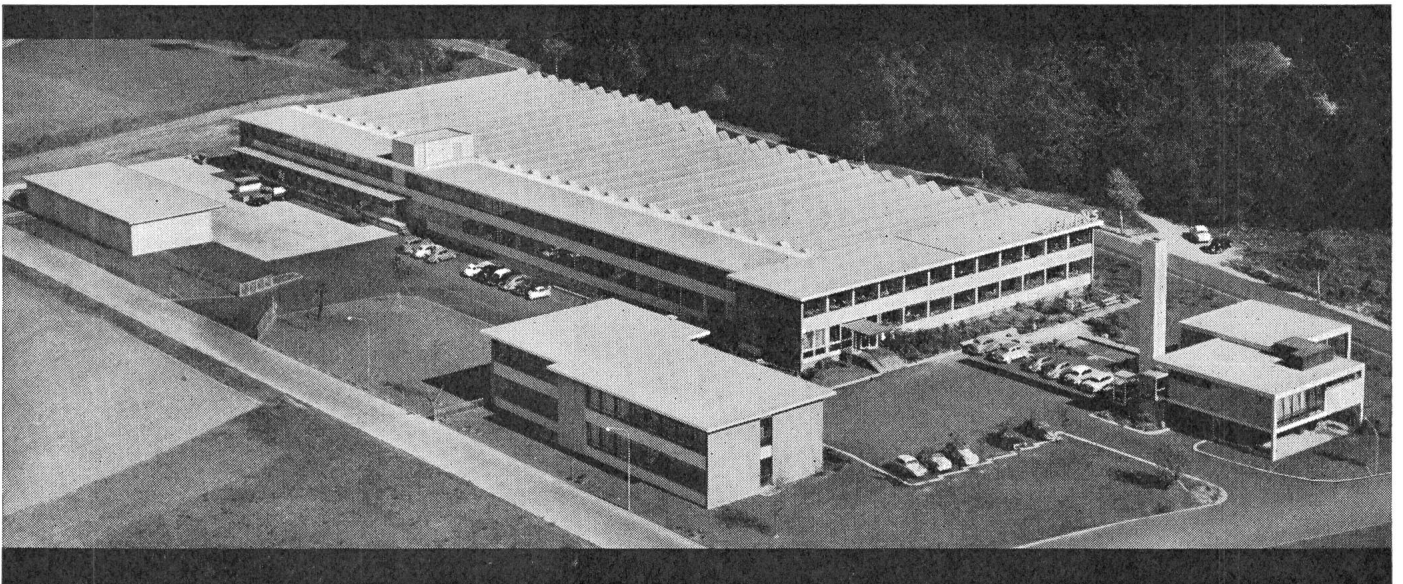

Unsere Fabrikationswerkstätten in Dietikon/ Fahrweid

Siemens
 Elektrizitätserzeugnisse AG
 Zürich, Löwenstrasse 35
 Telefon 051/25 36 00

Lausanne, 1, Chemin de Mornex
 Téléphone 021/22 06 75

Bern, Bubenbergplatz 11
 Telefon 031/22 12 11

CMC stellt vor:

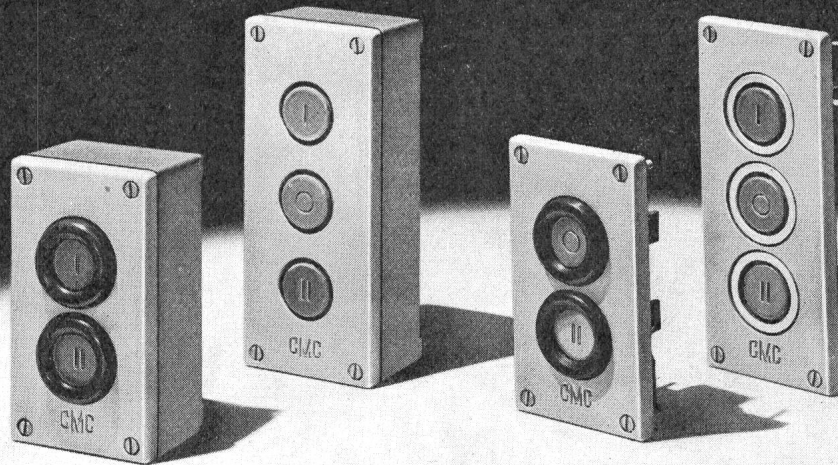

Befehlsapparate für 10 A 500 V

das neue Tasterprogramm
umfasst:

Taster, Zwillingtaster,
Stufentaster,
Leuchttaster,
Druckknopfschalter,
Schlossschalter,
Monoschalter, Drehschalter,
Betätigungsschalen und
Signallampen,
Steuerkasten und
Steuerplatten.

Die Befehlsapparate sind für
Frontbefestigung (Einbau in
Schalttafeln) und für
Bodenbefestigung (Einbau in
Steuerkasten) konstruiert.
Beide Ausführungen besitzen
Schraubanschlüsse oder
können auf Wunsch mit
Steckanschlüssen VSM 4,8
ausgerüstet werden. Die
Druckknöpfe sind in den Farben
grün, rot, gelb, grau und schwarz
in 3 Grössen – normaler
Druckknopf 28 mm ϕ , kleiner
Druckknopf 11 mm ϕ und
Pilzdruckknopf 36 mm ϕ –
erhältlich.

Die verschiedenen Taster
können in 1-, 2-, 3- oder
4teilige Steuerkasten
Tiefe 49 mm und 68 mm
eingebaut werden.
Der Oberteil der niederen
Steuerkasten wird zugleich
als Steuerplatte für
Einbaumontage verwendet.

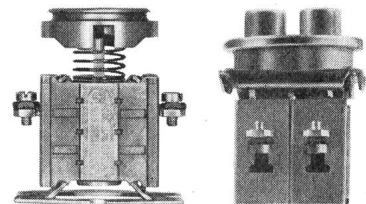

Carl Maier & Cie 8201 Schaffhausen

Fabrik elektrischer Apparate und Schaltanlagen

Tel. 053 - 5 61 31

CMC

Die Zukunft
hat
schon
begonnen...

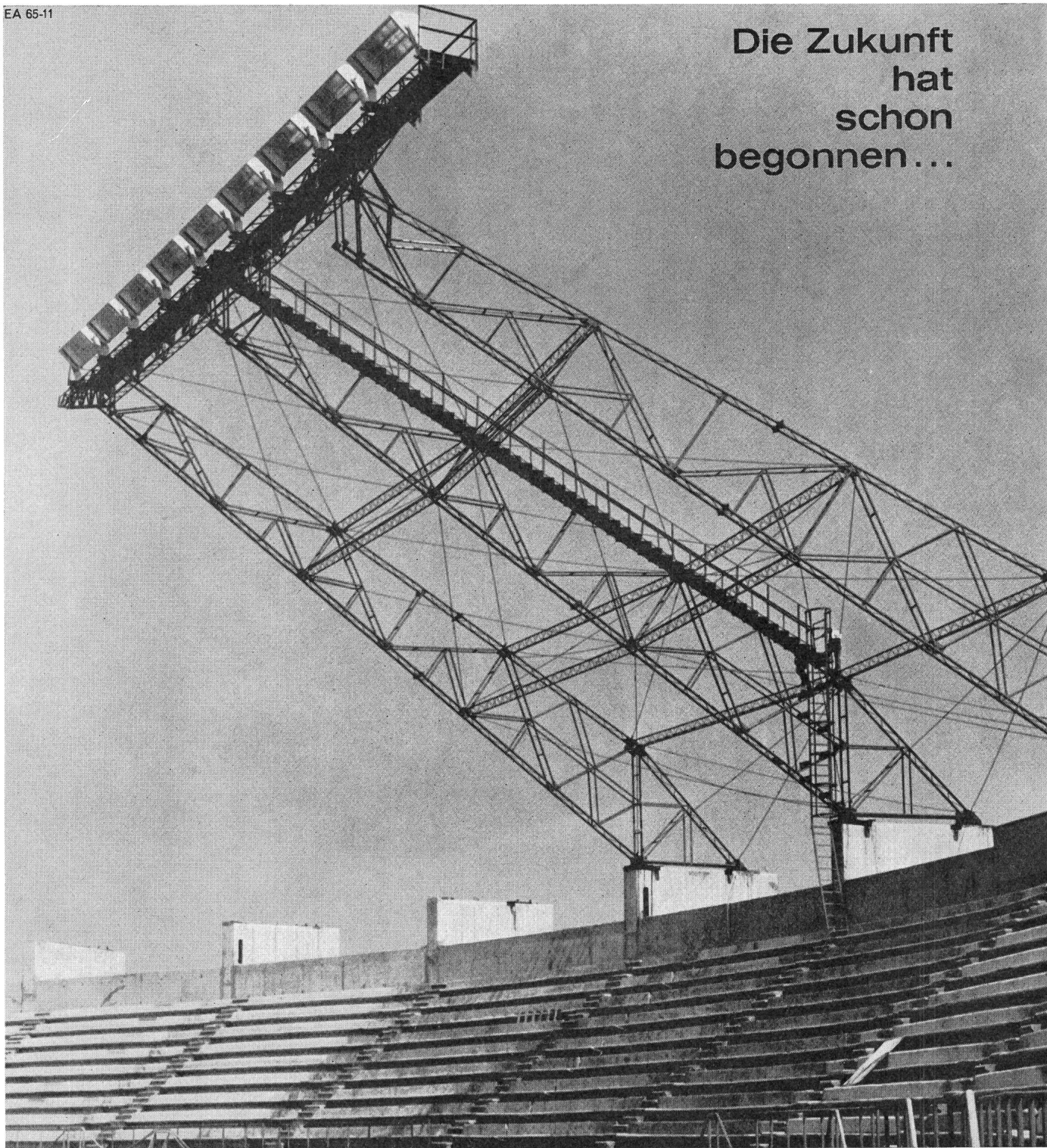

OSRAM

hell wie der lichte Tag



Das Azteca-Stadion in México-City - Schauplatz der XIX. Olympischen Sommerspiele 1968 und der Fußball-Weltmeisterschaften 1970 - wird gegenwärtig erweitert und ausgebaut. So werden z. B. die 125.000 Sitzplätze des Stadions, dessen kühne Architektur allgemein Aufsehen erregt, völlig überdacht. Eine moderne Großflutlichtanlage, bestehend aus 36 Lichtflutern mit je einer OSRAM-Xenon-Langbogenlampe „GIGANT“® von 20.000 Watt Leistungsaufnahme, wird die Arena in

strahlendes Licht tauchen. Sie ist bereits jetzt provisorisch an riesigen Auslegern montiert und wird später am Rand des ringsum laufenden Tribünenenddaches angebracht. OSRAM-Xenon-Langbogenlampen „GIGANT“® gehören zu den interessantesten Neuschöpfungen der OSRAM-Forschung und haben sich gerade in der Beleuchtung von Sportstätten im In- und Ausland hervorragend bewährt.

Mit OSRAM den Fortschritt nutzen!

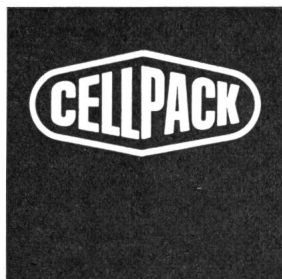

Armatures de câbles en matière synthétique

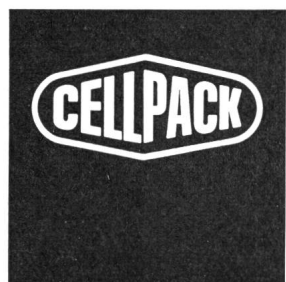
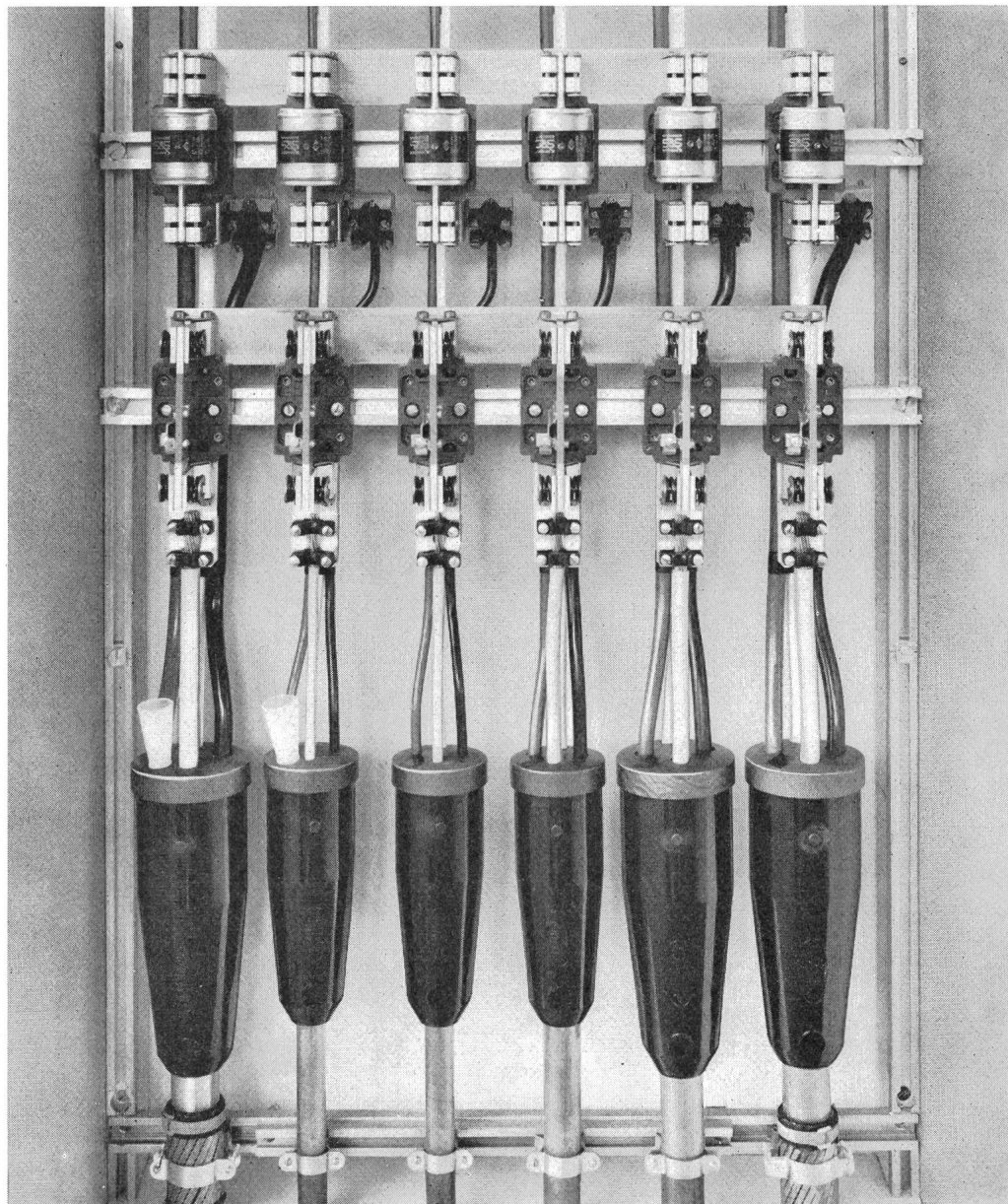

Armatures de câbles en matière synthétique pour la jonction de tous les types de câbles :

armatures de jonction types M0-M5
armatures de dérivation types T1-T5
manchons d'extrémité types E1-E4
matériel d'épissage complet en carton individuel
fabrication suisse

Veillez s.v.p. demander une démonstration sans engagement par nos spécialistes

Cellpack SA 5610 Wohlen Tél.(057) 62244

..... verstanden, komme zu Ihnen



SPRECH- FUNKGERÄTE



Für Bau-, Verkehrs- und Transportunternehmen, für Polizei, Zoll und Feuerwehr, für Schifffahrt und Bergrettung ist der Storno-Handfunksprecher die zeit- und kostensparende Verbindung zum schnellsten und sichersten Einsatz.

Bei einer Ausgangsleistung von 500 mW ist das Storno-Gerät mit seinem Gewicht von nur 750 g das kleinste seiner Klasse. Ohne Mühe tragen Sie es in der Tasche. Ohne Mühe sind Sie und jedermann überall erreichbar.

Das Storno-Lieferprogramm umfasst mobile, stationäre und tragbare Sprechfunkgeräte im 2- und 4-m-Band, mobile und stationäre Sprechfunkgeräte im 60-cm-Band und für die Schifffahrt im 2-m-Band.

STORNO

Auch Ihnen werden Storno-Funkgeräte mehr bieten. Fragen Sie uns nach Unterlagen, oder noch besser – verlangen Sie eine Demonstration.

Generalvertretung der Storno Manufactures of Radiocommunications Equipment Kopenhagen



AKTIENGESELLSCHAFT
KUMMLER & MATTER

GENERAL  ELECTRIC
Trademark

Der führende SCR

Serie C 20/C 22, 7,4 A RMS,
max. 400 V PRV für «Low cost»
Anwendungen

Weitere Typen:

1,1 bis 470 A, max. PRV 1000 V
(teilweise in Vorwärtsrichtung selbst-
schützend)

Ferner im Programm:

Silicon Controlled Switch
Silicon Controlled Avalanche Rectifier
Silicon Light Activated Switch
Dioden, Transistoren

Lassen Sie sich fachmännisch beraten
durch die Abteilung Industrielle
Elektrotechnik der Novelectric AG
Zürich. Sie profitieren von einem
vorbildlichen Service.

Von General Electric ist nun ein
Halbleiter,

der neue TRIAC,

erhältlich, der in Form und Abmes-
sung den hier abgebildeten SCR's
entspricht. Der TRIAC kann zur
Steuerung wechselstromgespiesener
Verbraucher benutzt werden, da er
in beiden Richtungen durchlässt. Der
TRIAC ersetzt zwei antiparallel ge-
schaltete SCR's und kann am Wech-
selstromnetz 220 V (auch für 120 V
erhältlich) betrieben werden. Es gibt
G-E TRIACS für 6 und 10 Ampere.

Novelectric

Novelectric AG
Abt. Industrielle Elektrotechnik
8022 Zürich,
Claridenstrasse 25, Tel. 051 25 58 90

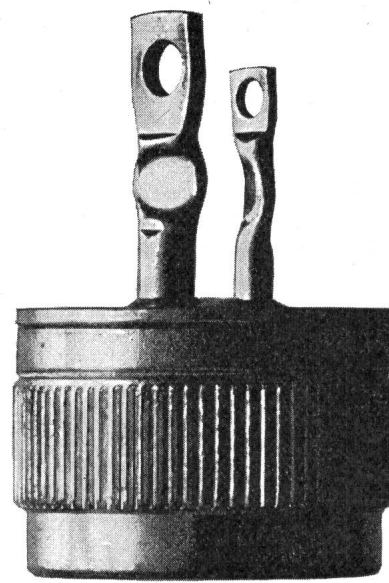
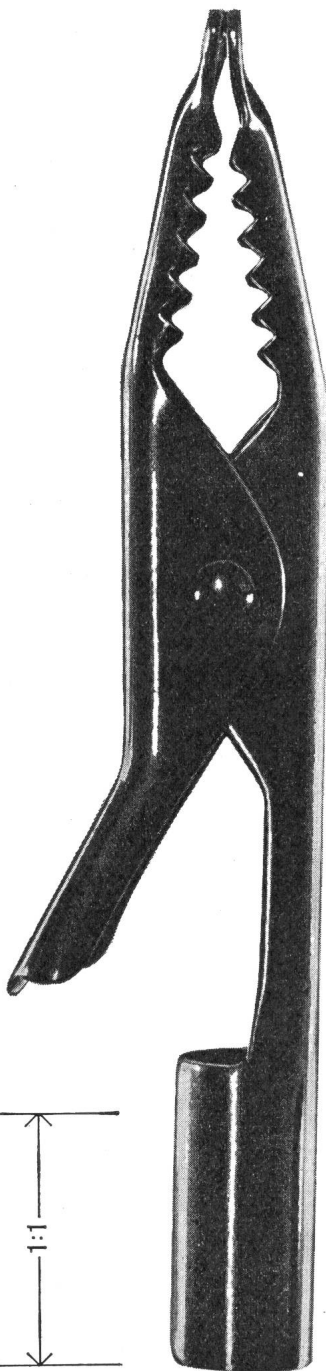
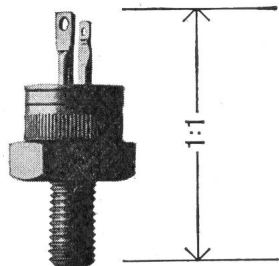
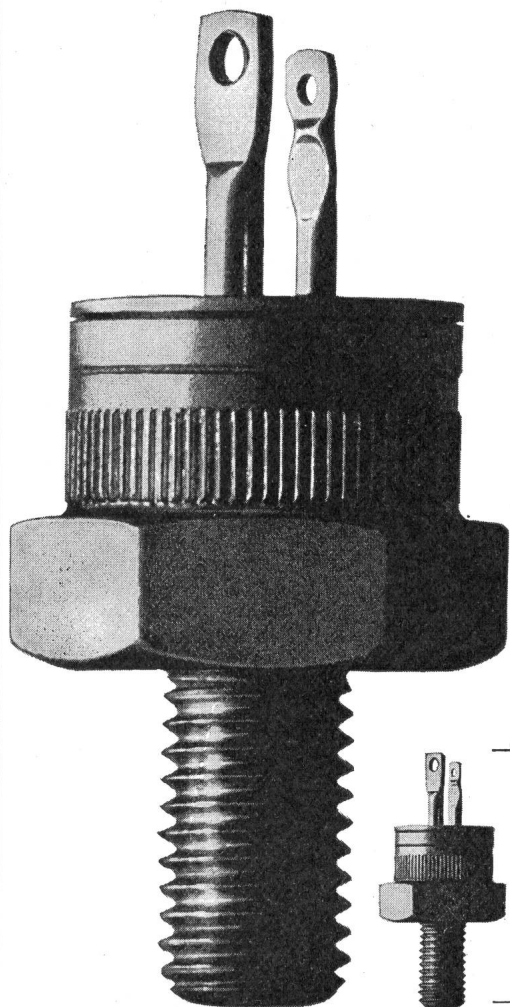



Woertz Bakelitdosen

**selbstisolierend
schlagfest
spritzwassersicher**

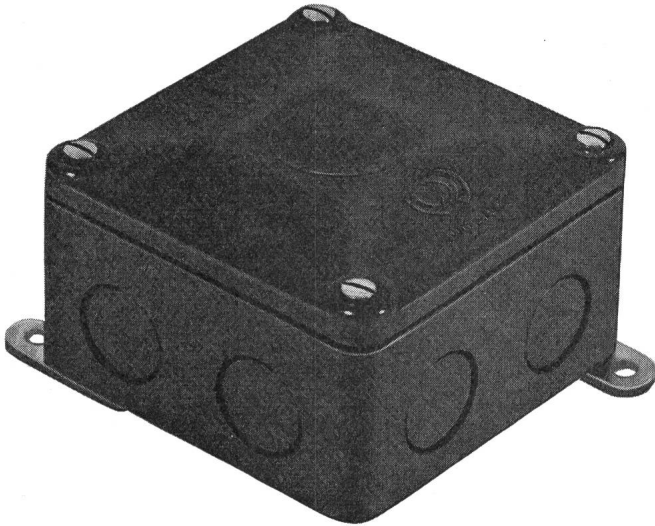

Verwendbar

als Abzweigdose für Haus- und Fabrik-
Installationen

als Anschlussdose zum Ausrüsten von
Maschinen

als Leergehäuse zum Einbau kleiner
Apparate und Instrumente

in 2 Grössen erhältlich:

Nr. 3150

Aussenmasse: 90x90x54 mm

Innenmasse: 80x80x40 mm

Einbaumöglichkeit: bis 7 Klemmen
2.5 mm², 500 V

Nr. 3190

Aussenmasse: 120x120x68 mm

Innenmasse: 110x110x50 mm

Einbaumöglichkeit: Klemmen
bis 16 mm², 500 V

Oskar Woertz, Basel

Fabrik elektrotechnischer Artikel

Ultraschall

das tragbare, leistungsstarke Kleingerät Typ LABORSET



Speziell geeignet für
Medizinal- und Denta-
labors, Bijouterie- und
Uhrenateliers, Präzi-
sionswerkstätten usw.

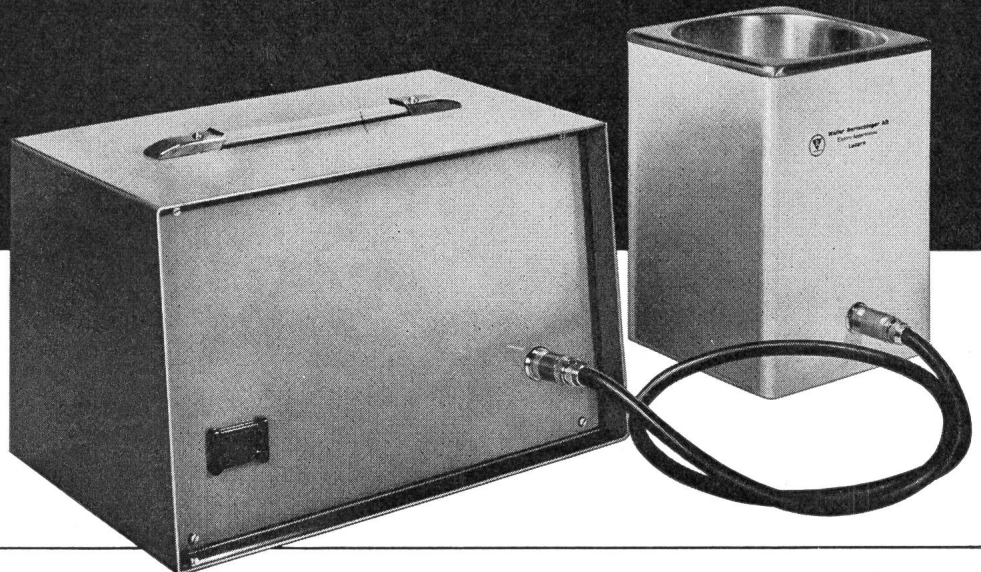

Walter Bertschinger AG

ELEKTRO-APPARATEBAU
6000 LUZERN LINDENSTR. 15
TEL. 041 41 75 75

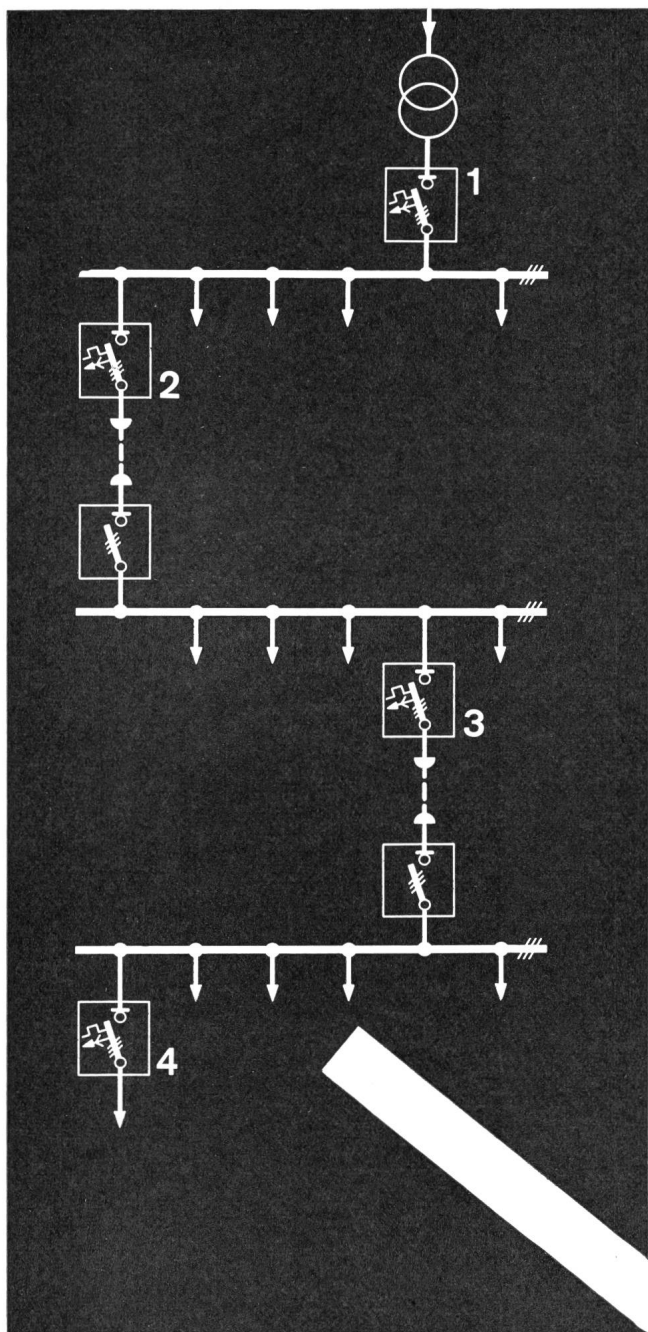

Les nouveaux disjoncteurs automatiques HPC du type NZM...V disposent d'un déclenchement rapide à retardement, dont le temporisateur est exactement réglable. Le délai de réponse total d'un disjoncteur automatique NZM ne s'élevant qu'à 30 ms environ, il suffit de prévoir un décalage de 50 à 60 ms entre deux disjoncteurs.

- | | | |
|---|------------------------|----------------|
| 1 | NZM 24 V - 2000 | réglé à 1800 A |
| 2 | NZM 12 V - 1000 | réglé à 800 A |
| 3 | NZM 12 V - 630 | réglé à 500 A |
| 4 | NZM 10 - 400 | réglé à 320 A |

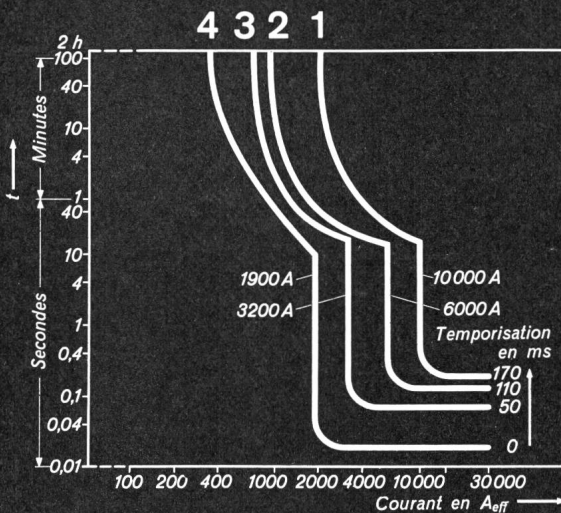

Interrupteurs industriels
selon AS E

65/11

LA SÉLECTIVITÉ

de circuits à disjoncteurs automatiques NZM augmente la productivité

En cas de défaut survenant dans une telle installation de distribution, seul le circuit intéressé sera déclenché, alors que les autres fonctionneront normalement. Nos disjoncteurs automatiques à haut pouvoir de coupure NZM et les nouveaux disjoncteurs à déclenchement différé NZM...V assurent la sélectivité de n'importe quel circuit de distribution.

Il en découle les avantages suivants: La sélectivité est efficace en surcharge aussi bien qu'en court-circuit.

Elle est maintenue après un court-circuit, car ce dernier ne modifie pas les caractéristiques de déclenchement du disjoncteur automatique HPC.

Un court-circuit n'affecte l'ensemble de l'installation électrique que le moins possible, car les délais de réponse et les décalages des disjoncteurs NZM sont très courts.

Il suffit de vous adresser à l'un de nos bureaux techniques extérieurs:

KLÖCKNER-MOELLER

Klöckner-Moeller AG, Effretikon

Berne	Cäcilienstrasse 21	Tél. (031) 45 34 15
Lausanne	51, Trabandan	Tél. (021) 28 51 28
Zurich	Unterwerkstrasse 1	Tél. (051) 83 91 11

De l'appareil simple à l'équipement complexe de commande et de distribution, une gamme complète d'appareillage.



Gut geformt — für Kombinationen genormt

Mit SEV-Qualitätszeichen

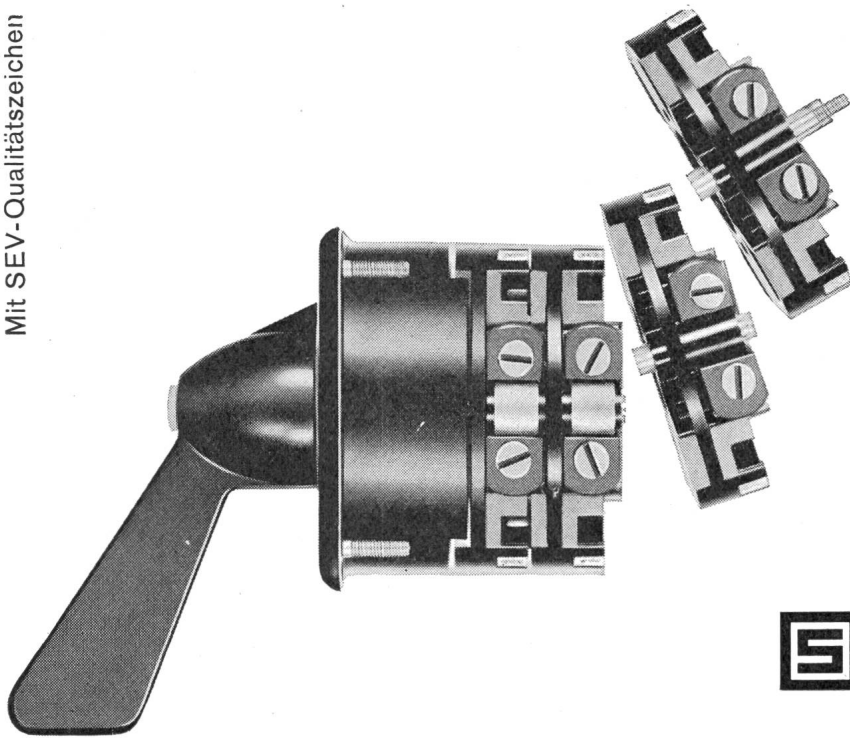

Diese beiden Eigenschaften kennzeichnen die Schurter-Schalter zu einem Qualitätsprodukt. Sie sind durchdacht in jeder Beziehung, sowohl was die Form, wie die Qualität betrifft.

Nennspannung 500 V, Nennströme von 25-300 A. Beliebige Schaltprogramme, bis zu 12 Schaltstellungen auf 360 Grad. Hochwertige Isoliermaterialien. Gleicher Bohrplan für alle Typen, gute Anschlussmöglichkeit. Einheitliche Frontplatten-grösse für alle Typen. Über 2 Millionen mechanische Stellungswechsel. Verschiedene Nennstromstärken kombinierbar. Kurzfristig lieferbar: mit Türkuppelung, als abschliessbarer Schlüsselschalter und mit wegnehmbarem Griff auf Nullstellung.



H.SCHURTER AG

Fabrik elektrotechnischer Artikel
Luzern/Schweiz

K

OERLIKON—PAM

die neue stationäre Röhrenplatten-Batterie
im Operationssaal

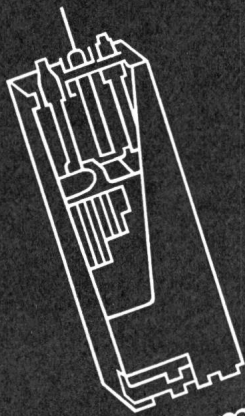

Accumulatoren-Fabrik Oerlikon Zürich 50

Wir senden Ihnen gerne Prospekte und technische Unterlagen



**CABLES A PRESSION
DE GAZ INTERNE
ISOLÉS AU PAPIER
PRÉIMPRÉGNÉ**

Pig Pb

**GAS-INNENDRUCKKABE
MIT
VORIMPRÄGNIERTER
PAPIERISOLATION**

COSSONAY

DES CABLERIES ET TRÉFILERIES DE COSSONAY

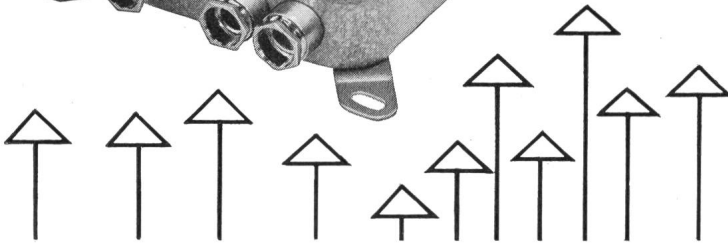
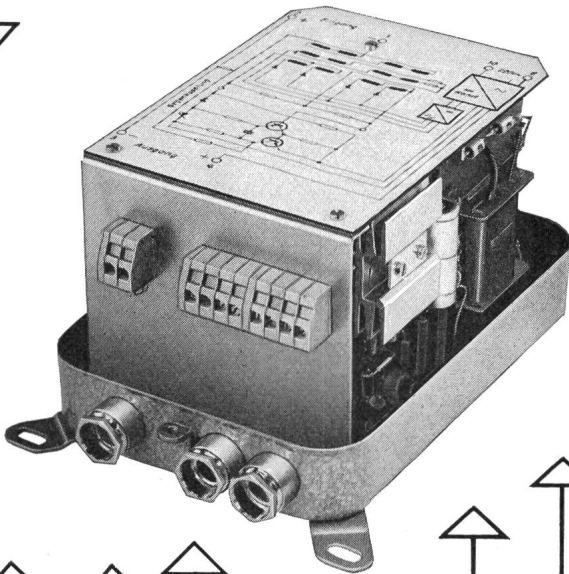
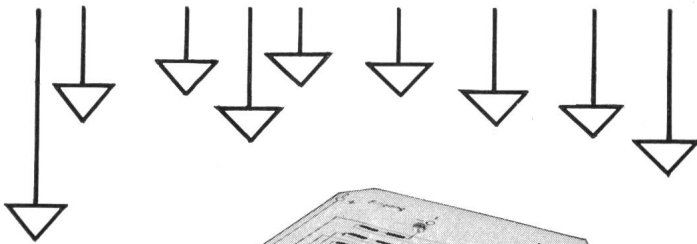

Pantacomp

Eine neue Serie von Gleichspannungs-Meßverstärkern für die Verfahrensindustrie zum Anschluß an Thermoelemente, Strahlungspyrometer oder andere Gleichstrom-Geber im „mV“-Bereich

- Meßbereiche 6... 50 mV (oder $\pm 6... \pm 50$ mV)
Ausgangsstrom 0 ... 1/10/20/50 mA
- Robuste Verstärker, nur mit ruhenden Bauelementen bestückt
- Zulässige Umgebungstemperatur $+60^\circ\text{C}$
- Im Stahlblechgehäuse (Schutzart P 54) oder als Baustein lieferbar

Die Liste „Pantacomp-Gleichspannungs-Meßverstärker“ nennt Ihnen weitere Daten und Preise.

Ulrich Matter AG 5610 Wohlen

Elektr. Messinstrumente

Tel. 056/6 14 54

Gesamtansicht unseres Werkes mit den wichtigsten Abteilungen:
 Thermoplast
 Lackdraht
 Kupferdraht-Zieherei
 Spezial- und Maschinendraht

DRAHT- UND KABELFABRIK

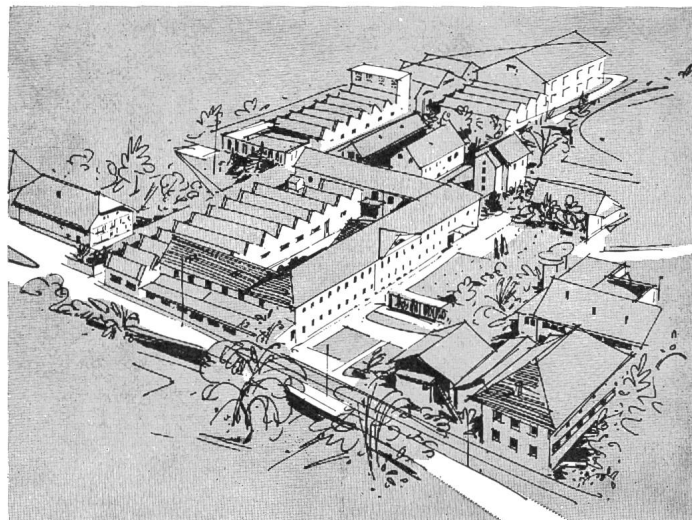

KUPFERDRAHT-ISOLIERWERK AG WILDEGG

Leergehäuse aus Kunststoff

ersetzen in idealer Weise solche aus
Metall • Stein • Holz

Für elektrische Stark- und Schwachstrom-
Verteilaufgaben und Steuerungen gleich welcher
Art.

Für den Einbau nicht elektrischer Geräte,
Apparate, Aggregate und Anlagen
aller Industriezweige.

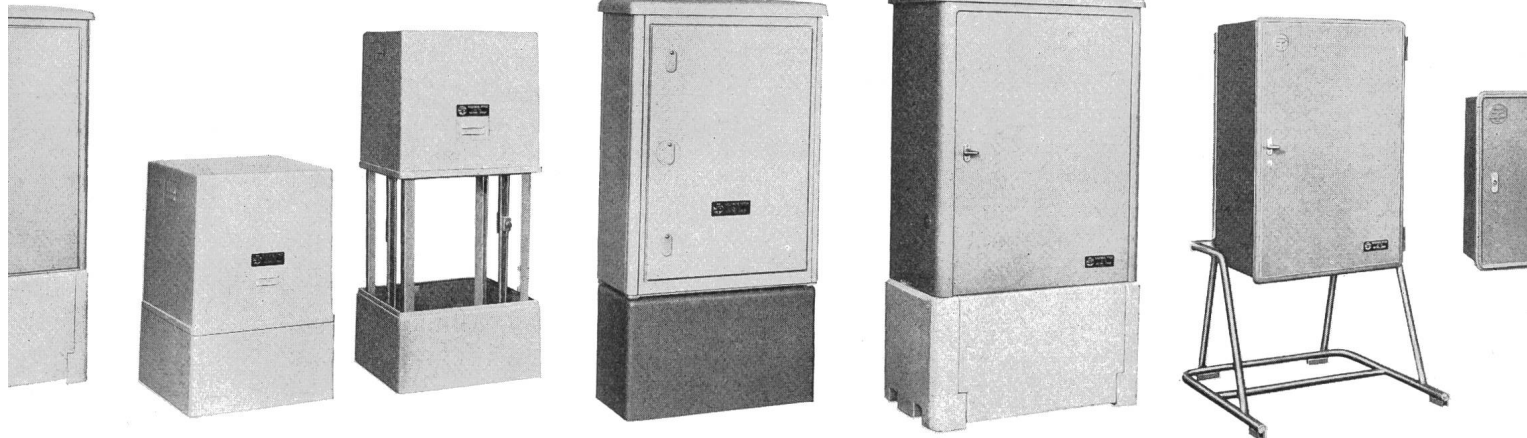

Weshalb unübertroffen

Resistent gegen chemische Einflüsse ● Kein Rost ● Keine elektrolytische Korrosion ● Wartungsfrei
● Farbe homogen eingefärbt ● Keine Wasseraufnahme ● Hohe elektrische Isolationswerte ● Nied-
riges Wärmeleitvermögen ● Hochwirksame Entlüftung ● Geringes Gewicht ● Hohe mechanische
Festigkeit ● Formschön.



SIEGFRIED PEYER ING. + CO.
8134 Adliswil

Telex:

Telegramm:

Tel.

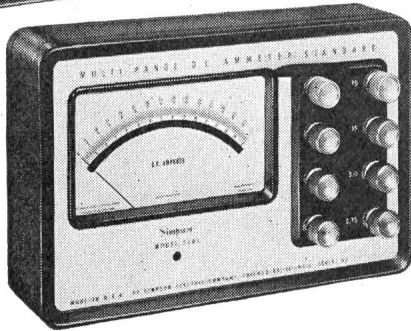
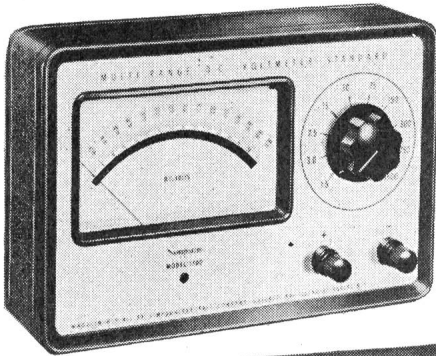

Präzisions-Messgeräte

Simpson

- * Genauigkeit: 0,5 %
- * Skalalänge: 14 cm
- * Messwerk mit Kernmagnet und gefederter Edelsteinlagerung
- * Temperaturkompensiert

Modell 1700 0-1,5/3/7,5/15/30/75/150/300/750/1500 V=

Modell 1701 0-0,75/1,5/3/7,5/15/30/75 A=

Modell 1702 0-1,5/3/7,5/15/30/75/150/300/750/1500 mA=

Modell 1703 0-75/150/750/1500 uA=

Modell 1704 0-30/75/150/750/1500 mV=

TELION  **elektronik**

Telion AG, Albisriederstr. 232, Zürich 47, Tel. 051 - 54 99 11

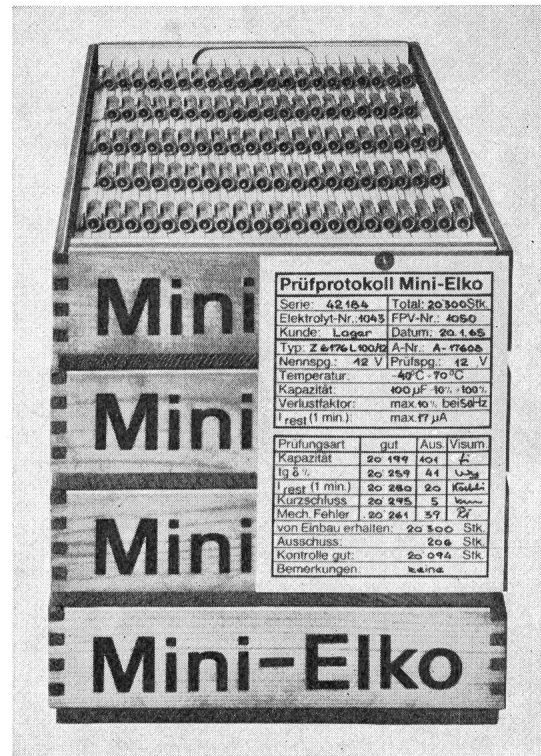

Prüfprotokoll Mini-Elko

Serie: 42164	Total: 20300Stk.
Elektrolyt-Nr. 4043	FPV-Nr.: 4050
Kunde: Logar	Datum: 20.1.65
Typ: Z 4176 L100/2	A-Nr.: A-1740a
Nennspg.: 42 V	Prüfspg.: 12 V
Temperatur:	-40°C - 70°C
Kapazität:	100 µF ±10% - 100%
Verlustfaktor:	max. 10% bei 50 Hz
Leak (1 min.):	max. 17 µA

Prüfungsart	gut	Aus	Visum
Kapazität	20 199	404	A
lg δ %	20 259	44	W
Leak (1 min.)	20 280	20	K
Kurzschluss	20 295	5	W
Mech. Fehler	20 281	39	Z
von Einbau erhalten:	20 300	Stk.	
Ausschuss:	20 06	Stk.	
Kontrolle gut:	20 094	Stk.	
Bemerkungen:	keine		

Miniatur-Elektrolyt-Kondensatoren

Das Prüfprotokoll ist Ihr Garantieschein für hochwertige Kondensatoren, welche in den Kapazitäts- und Spannungswerten der CEI-Publikation No. 103-1959, Klasse 564 entsprechen (Temperaturbereich: -40°C... +70°C, schaltfest). Stetige Verbesserungen der Fabrikationsmethoden und modernste Prüfeinrichtungen gewährleisten Ihnen die geforderte Qualität. ITT-Miniatur-Elektrolyt-Kondensatoren eignen sich besonders für industrielle Anwendungen, bei denen höchste Qualität und lange Lebensdauer verlangt werden.

Unterlagen stellen wir Ihnen zur Verfügung und helfen Ihnen gerne bei der Lösung Ihrer Bauteilprobleme.

Zweierstrasse 35 8004 Zürich Tel. 051 25 45 10

ITT

Standard

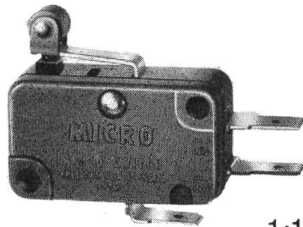

1:1

**Prüfen Sie, ob Ihnen ein Fabrikat
soviel bietet wie Honeywell MICRO SWITCH***

Zum Beispiel unser neuer V3 MICRO SWITCH

Lebensdauer

Modernstes Verfahren erhöht die mechanische Lebensdauer um eine Grössenordnung (keine Zugfedern!). Versuchsreihen ergaben weit über 50 Millionen.

**Längere Lebensdauer
= mehr Sicherheit**

Kontakte

Kräftige Feinsilberkontakte mit ausgeprägtem «Wiping». Hohes Schaltvermögen mit besonders zuverlässiger Kontaktgabe.

**Bessere Kontakte = grössere
Zuverlässigkeit Ihres Produktes**

Montage

Neue Serie V3F für Flanschmontage (für Timer usw.).

**Einfache Montage
= spart Zeit (und Geld)**

Schaltdruck

«Low force» Typen bis 70 g max., bei besten Kontaktverhältnissen.

**Kleinerer Schaltdruck
= sichere Betätigung,
neue Möglichkeiten**

Betätigungshebel

Dutzende von Aufbauhebeln, Drucktasten usw.
Serie V3L

mit eingebauten Hebeln.
**Viele Standard-Varianten
= erspart kostspielige
Anpassungsarbeiten**

Es gibt noch viele Punkte, in denen sich Honeywell MICRO SWITCH-Produkte vorteilhaft abheben und die Ihre Schaltprobleme einfach machen.

Verlangen Sie Unterlagen oder den Besuch eines Fachberaters durch Honeywell AG, Abteilung Bauteile, Dolderstrasse 16, 8030 Zürich, Telefon (051) 34 74 40.

* Trademark

Honeywell

Honeywell International: Verkauf- u. Servicebüros in allen wichtigen Städten der Welt. Fabrikationsstätten in USA, Grossbritannien, Kanada, Holland, Deutschland, Frankreich, Japan

Notstromanlagen

kurzfristig lieferbar

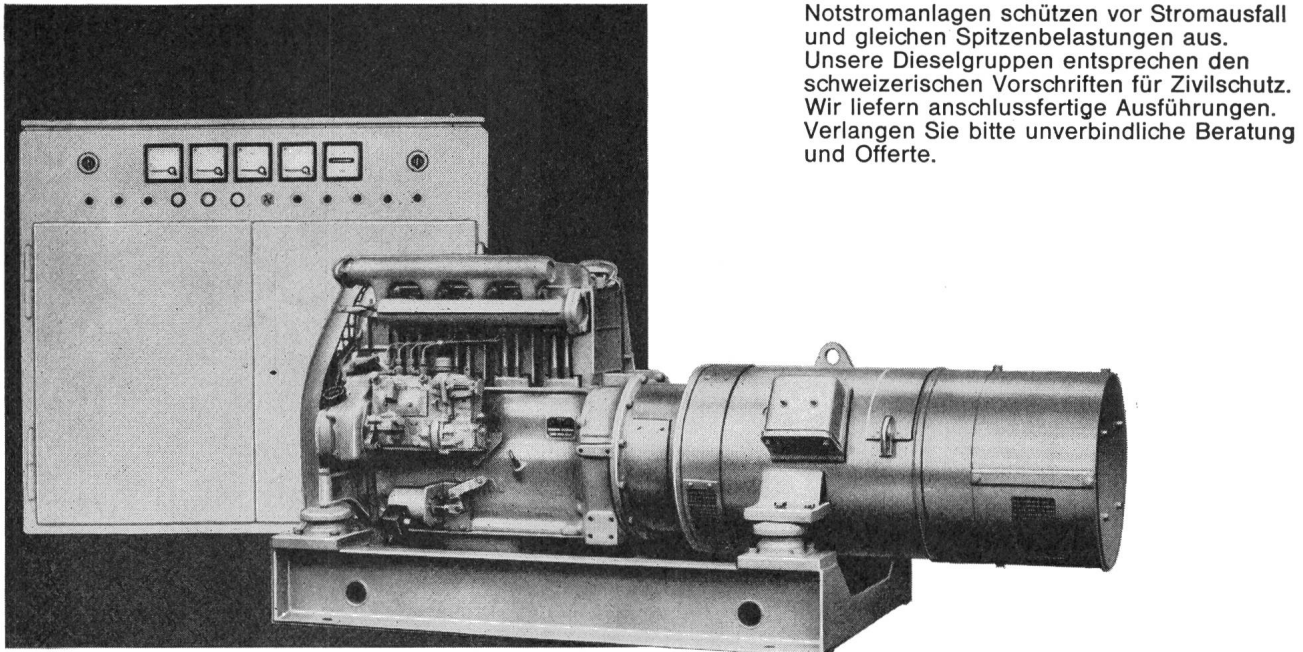

24 KVA, 3x380V, 50 Hz, mit Dieselmotor
Leistungsbereich: ab 600W, nach oben unbeschränkt

Siemens
Elektrizitätserzeugnisse AG
8021 Zürich, Telefon 051/25 36 00
1002 Lausanne, Téléphone 021/22 06 75

Erdungs- u. Kurzschließ-Garnituren für Hoch- und Niederspannungs-Anlagen

Nyffenegger + Co. AG Armaturenfabrik
8050 Zürich-Oerlikon Tel. 051/46 64 77

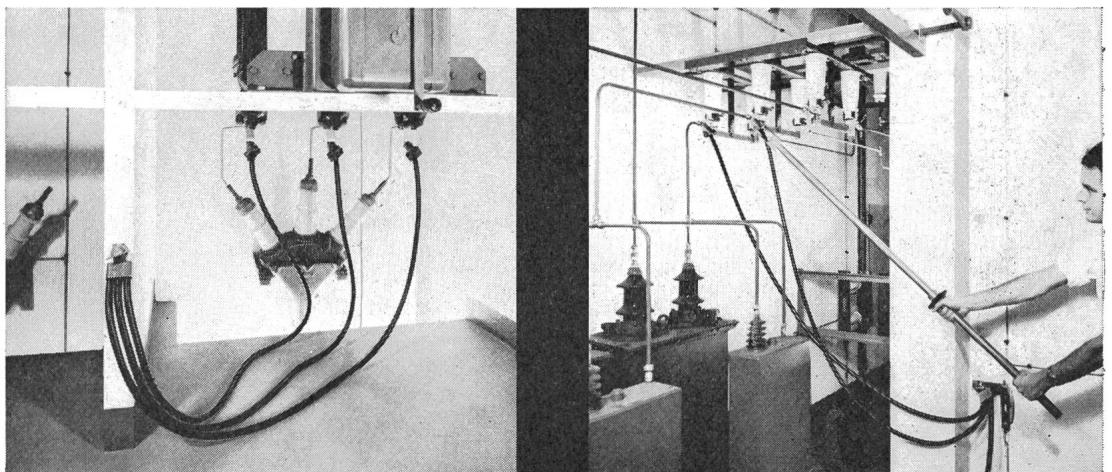

⊕ Patent / SEV geprüft

Verlangen Sie unsern reich illustrierten Katalog mit Anwendungsbeispielen

Generalvertretung für die Schweiz:

Glomar AG Goldach

Elektrizitätswerk- und Industriebedarf, 9403 Goldach, Tel. 071 41 70 70

Festigkeit und Dehnung

... sind bei hochbeanspruchten Konstruktionsteilen aus Aluminiumguss von entscheidender Bedeutung. Alusuisse bietet eine Reihe erprobter Markenlegierungen auf Basis von Hüttenaluminium mit hervorragenden Eigenschaften.
Alusuisse-Legierungen für einwandfreien Guss!

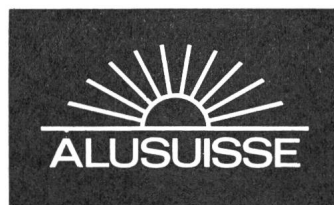
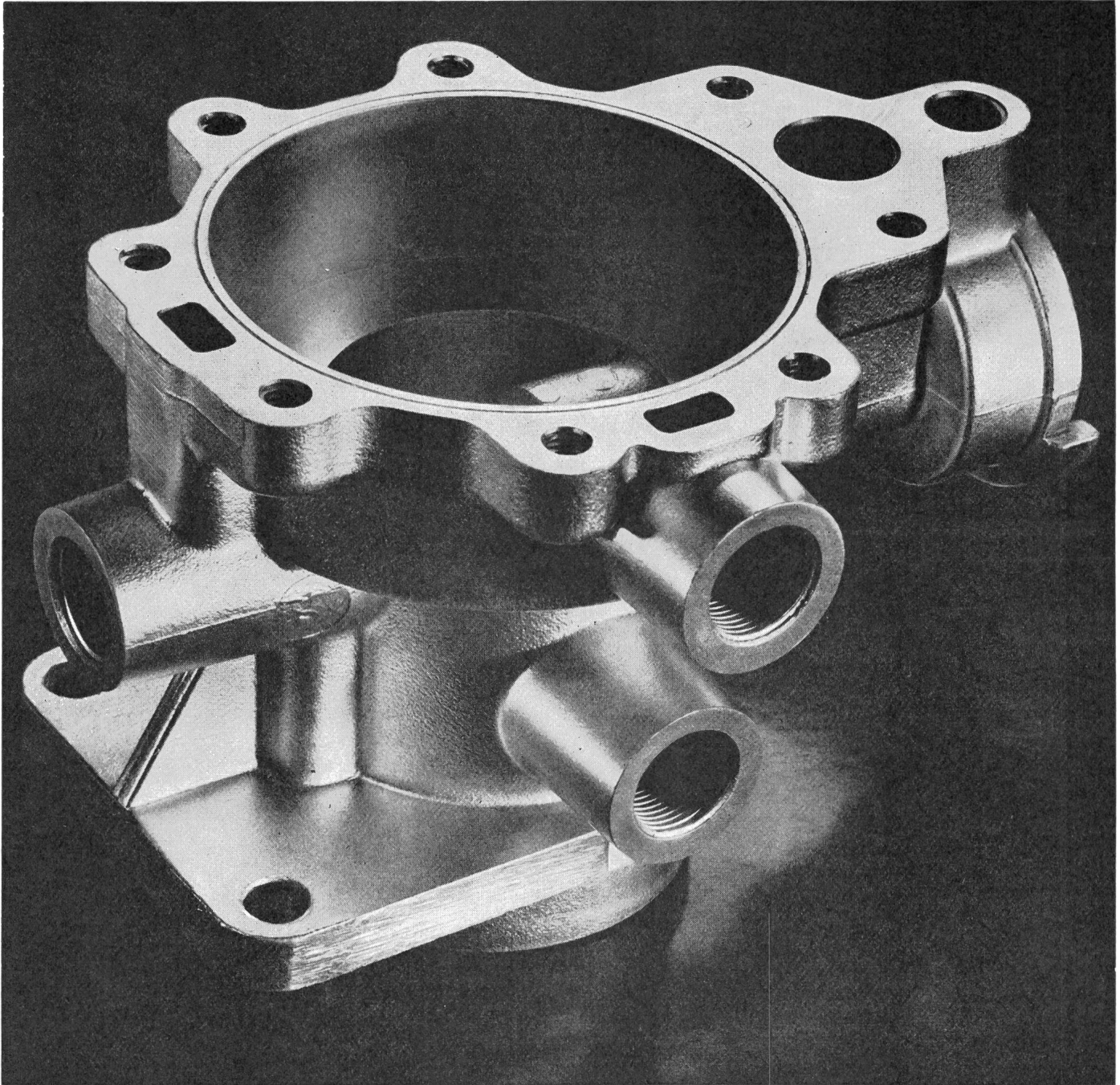

Schweizerische Aluminium AG

Verkaufsabteilung 8048 Zürich, Tel. 051/54 80 80

Hannover – Messeplatz der Elektroindustrie

Ein Besuch bei der Elektroindustrie auf der Hannover-Messe gleicht einem Blick in die technische und wirtschaftliche Zukunft. Das internationale Angebot von mehr als 1400 Firmen aus 16 Ländern reicht vom Bauelement der Mikroelektronik über Aggregate der elektrotechnischen Schwerindustrie bis zum Gebrauchsgut des täglichen Bedarfs. Die Hannover-Messe zeigt Tausende von Beispielen der Entwicklung, Vervollkommnung und Beherrschung der Elektrotechnik. Wenn man überhaupt von einem Weltmarkt der Elektrotechnik sprechen kann – in Hannover ist diese Bezeichnung angebracht. Hier hat der Fachmann Gelegenheit, mit dem Fachmann zu sprechen. So werden jedem fachlich interessierten Besucher die Orientierung und der Einkauf leicht gemacht. Er kann in neun Tagen prüfen, vergleichen – an einem Ort.

**Hannover-Messe 1966:
Sie sind herzlich dazu eingeladen**

**Hannover-Messe
1966**

Information: Handelskammer Deutschland-Schweiz, Talacker 41, 8001 Zürich.

Sonnabend, 30. April bis Sonntag, 8. Mai
Reisebureau A. Kuoni AG, Bahnhofplatz 7, 8023 Zürich

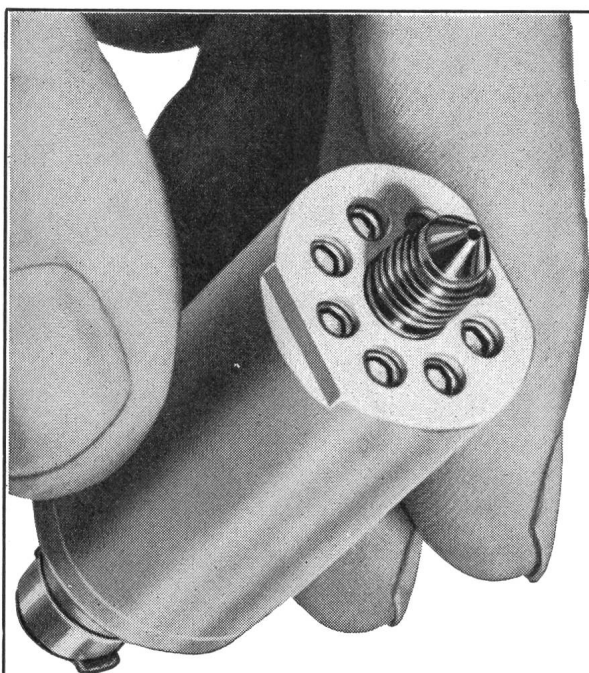
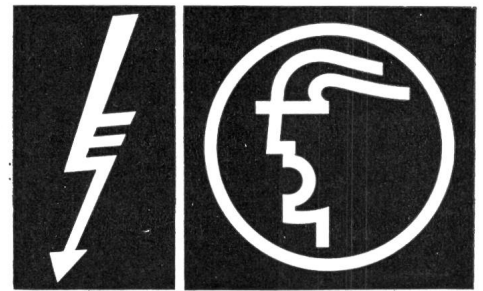

Compu - Tran- Druckgeber

Differentialtransformatoren mit einem unbeweglichen Kern in der Form eines zweiteiligen Hohlzylinders messen Druckunterschiede von Gasen und Flüssigkeiten.

Die magnetische Kopplung zwischen der primären und den beiden sekundären Wicklungen ist von der Permeabilität des Kernmaterials abhängig, die der durch den angelegten Druck verursachten Dehnung der Kammerwände proportional ist.

Ausführungen für Grenzdrücke von 28 kg/cm² bis 700 kg/cm² bei einer Linearität von 1%.

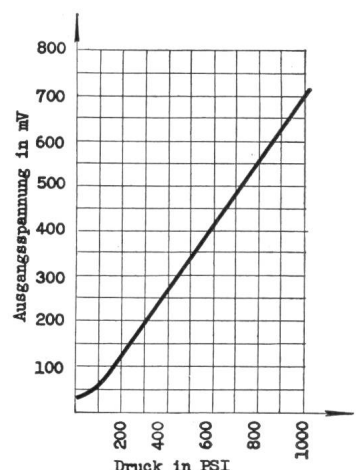
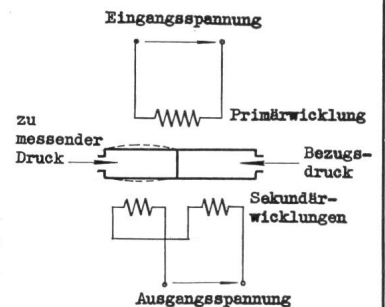

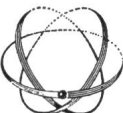
TELION  **elektronik**

Telion AG, Albisriederstr.232 Zürich 47 Tel.051/54 99 11

SEMIKRON

Silizium-Gleichrichter

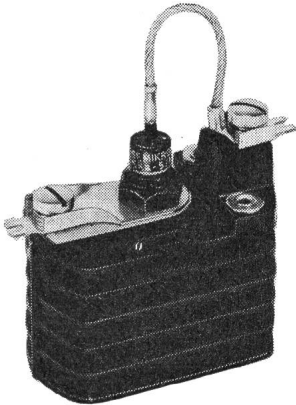

0,4	A ...	1000 V _e
0,5	A ...	550 V _e
1	A	
1,2	A	
2,5	A	
6	A ...	500 V _e
10	A	
25	A	
40	(65)	A
50	(100)	A
65	(135)	A
120	(240)	A

Weitere Daten enthält unsere Broschüre Nr. B 310 D

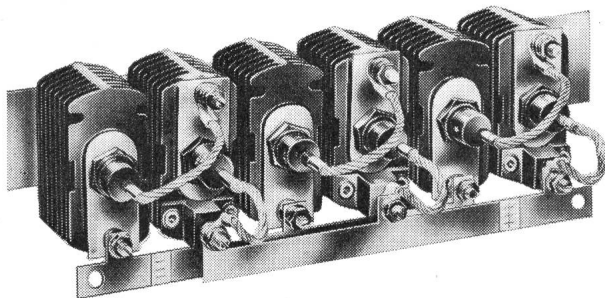

Silizium-Gleichrichtersätze

einbaufertig montiert und nach Bedarf mit R-C-Gliedern beschaltet.

Grössere Leistungen werden in Stahlblechrahmen montiert, die für den Anbau von Lüftern vorgesehen sind.

Nähere Angaben enthält unsere Spezial-Druckschrift B 300 D

SEMIKRON technisches Büro für die Schweiz:
W. GEBERT 8700 Küssnacht ZH Tel. (051) 90 13 88

SEMIKRON

Lanz-Schnellverleger Etriers



nichtrostend
inoxydables

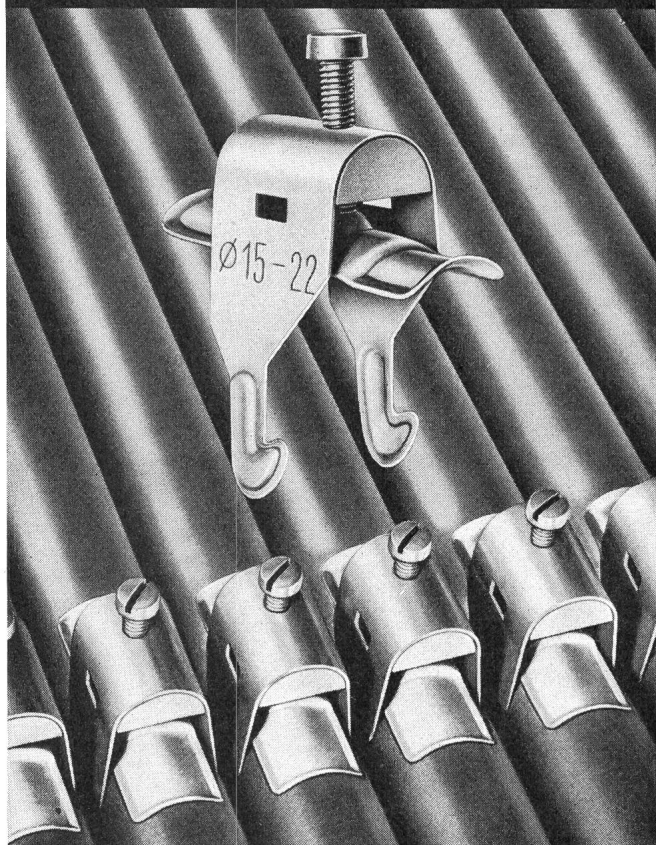

Nur 6 Grössen
für alle Durchmesser
von 8 – 60 mm

Seulement 6 dimensions
pour tous les diamètres
de 8 – 60 mm

HERMANN LANZ AG
4853 MURGENTHAL
und die Grosshandelsfirmen

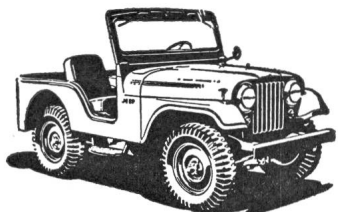

Jeep

So, wie er ist, ist er millionenfach bewährt.

Das ist eine Garantie für Sie!

900/1000 kg Nutzlast — 6 Tonnen Anhängergewicht
zum Tragen, Ziehen, Schleppen, Treiben, Winden
Ausstellung — Verkauf — Occasionen — Werkstatt

FRATELLI AMBROSOLI

Zürich, Militärstrasse 106 — Tel. (051) 23 08 92

Vertreter in allen Kantonen.

Verlangen Sie Prospekte und Auskunft.

P 796 Z

to cal easy cal pronto
cal standard cal easy
dard cal pronto cal easy
rto cal easy cal standard
y cal standard cal pronto
ndard cal pronto cal easy
nto cal easy cal standard
sycal standard cal pronto
andard cal pronto cal eas
onto cal easy cal standar
asy cal sta cal pron
andard
ronto cal
asy cal sta
standard cal pronto cal
pronto cal easy cal stand
asy cal standard cal prc
cal pronto cal

Vom SEV begutachtete
Selbstklebeschilder
aus eloxierter Aluminiumfolie

METAL-CAL SA

1217 MEYRIN 022-4117 20

Seit 1936

STABA

1 und 3 Phasen

Qualitätstransformatoren

bis 65 kVA

Kurzfristig lieferbar

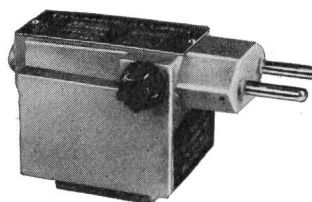
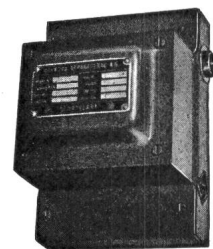

Stecker-Transfor-
mator nach SEV

Ab Lager:

Regeltransformatoren

ETA thermische und magnetische Auslöser

Infrarot-Strahler

Verlangen Sie bitte unseren Katalog Nr. 18

EAB

ELEKTRO-APPARATEBAU AG

2608 Courtelary BE

Telefon (039) 4 92 55/56



Federn

nach Muster oder Zeichnung
zu günstigem Preis und Termin.

WESA

AG

INKWIL/BE

Sicherheit durch Licht auf Strassen, Brücken und Plätzen, in Werkhallen, mit HR-, HRL-, HRL-de-Luxe, HRI- + HRIL-Lampen.

Radium-Lampen
eine Wohltat für das Auge

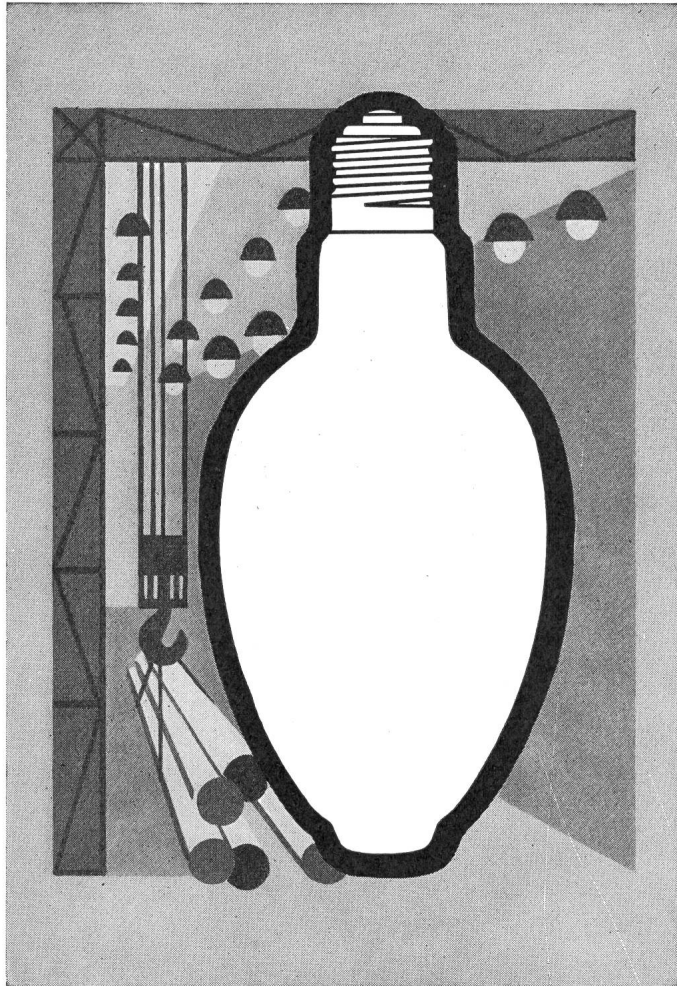

Von 50 bis 2000 Watt, von 1600 bis 190000 Lumen • Minderung der Stromkosten gegenüber Glühlampen bei gleichem Lichtstrom um ca. 75 Prozent • Senkung der Betriebs- und Wartungskosten • Kleine Lampenabmessungen und preisgünstige Armaturen.

Radium

Generalvertretung für die ganze Schweiz:
H. Baumann & Cie. 8031 Zürich
Inhaber W. Wyss & Co.
Elektrotechnische Artikel en gros
Josefstrasse 106 Telephone (051) 42 41 33



Trocken-Tantal-Kondensatoren

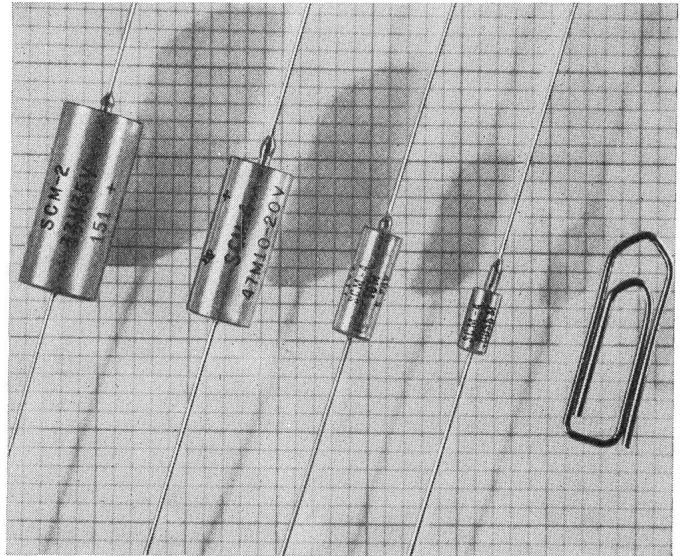

- ⊕ Hermetische Glasdurchführung
- ⊕ Höchste Schaltfestigkeit
- ⊕ Bis 1V Gegenspannung dauernd
- ⊕ Temperaturbereich $-80^{\circ}\text{C} \dots +125^{\circ}\text{C}$

Ab Lager Zürich lieferbar:

Spannungen:	6	10	15	20	35	50V
Kapazitäten:	0,0047.... 330 μF					
Toleranzen:	$\pm 20\%$	$\pm 10\%$	$\pm 5\%$			

- ⊕ Mehrjährige Gross-Serienfertigung
- ⊕ Verlangen Sie Datenblatt und Preise

TI-Zuverlässigkeit

FABRIMEX

Fabrimex AG Kirchenweg 5 Zürich 8 Tel. 051/47 06 70

Beleuchtungs- messer

«MetruX»
Taschenformat

«Tavolux»
Skala 70 mm
(lt. Bild)

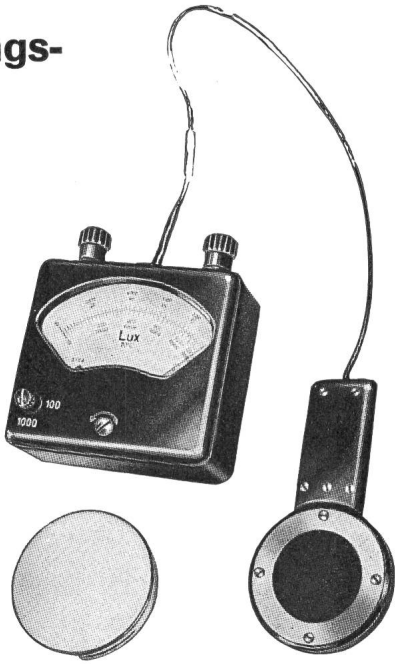

je mit 2 Bereichen: 100/1000, 300/3000, 500/5000
Lux mit oder ohne Augenkorrektionsfilter.
Hochempfindliche Luxmeter für Strassen-Be-
leuchtung usw. Aufsteck-Filter mit Faktor 1:10,
1:50 oder 1:100.

AG für Messapparate, Bern

Tel. (031) 45 38 66 Weissensteinstrasse 33

Krananlagen
Elektrozüge
Aufzüge
Fahrtreppen

Schindler-Aufzug-
und Uto-Kranfabrik AG
Zürich 9/48
Telefon 051 / 525310

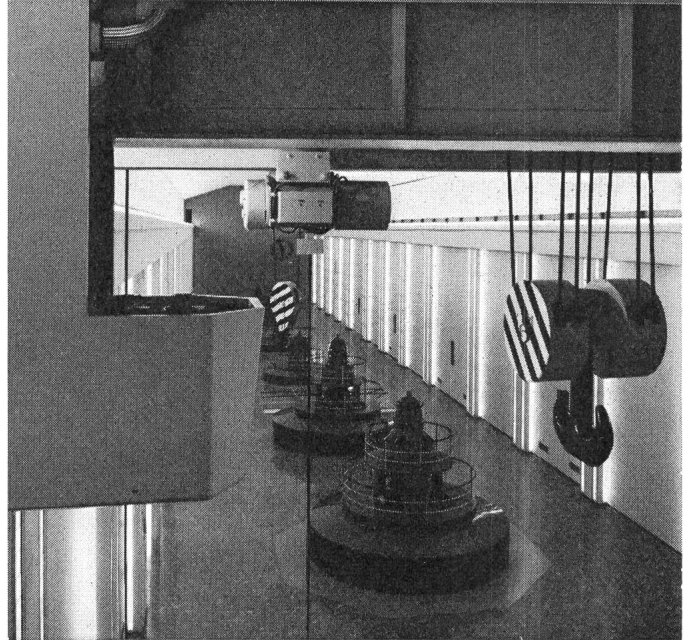

SILOFÜLLUNGSMELDER

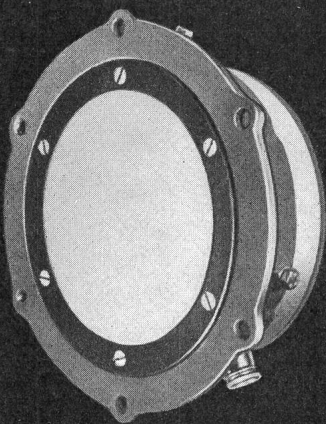

EMIL NIETHAMMER

Alleinvertrieb

ALFRED STEFFEN AG

8116 Würenlos - Telefon (056) 365 91

PRO ELEKTRA

9500 WIL (SG)

TEL. 073 / 6 36 31

Hochspannungs- Schaltanlage

aus PE-Normbauteilen

Die PE-Transformatorstation ist speziell für alle
Schalterfabrikate geeignet.

Bei Verwendung der PE-Norm-Gerüste sind alle
einzubauenden Apparate dreidimensional verschieb-
bar: dadurch minimale Konstruktionskosten.

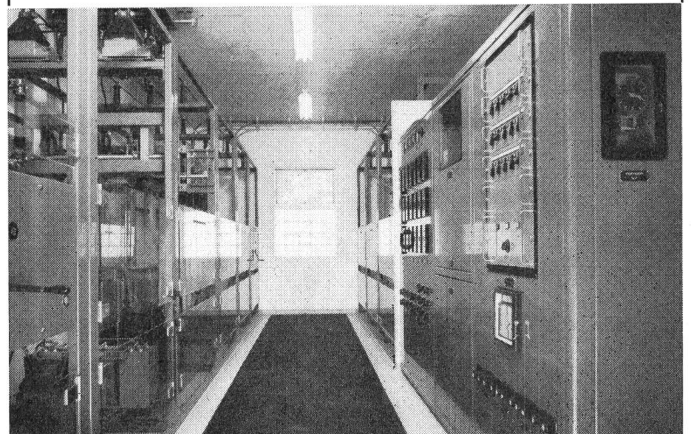

Freileitungsabzweigschalter 24 kV, 400 A

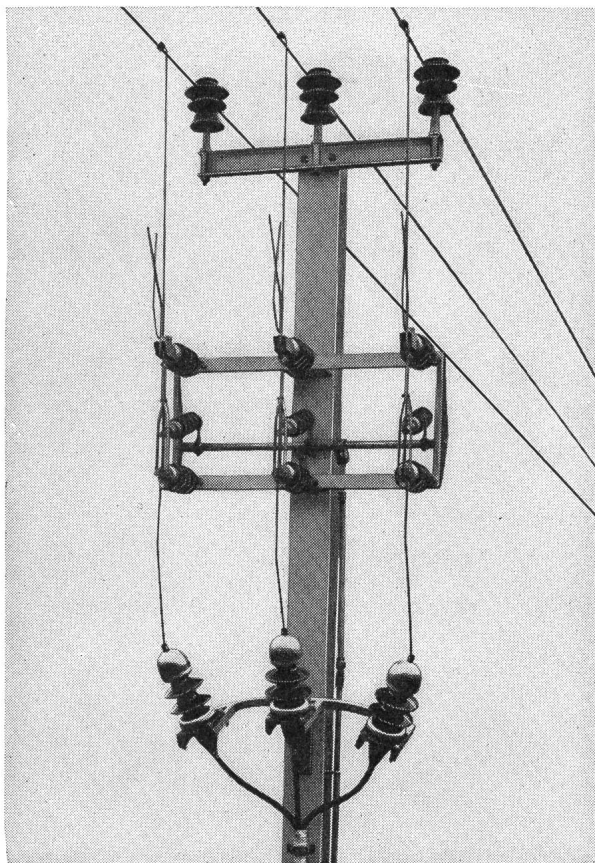

Sectionneur de dérivation 24 kV, 400 A

Alpha A.G. Nidau

(Biel) Telephone (032) 2 46 92

Kennen Sie den neuen

Freileitungsabzweigschalter

(siehe Abbildung) und den

Kabelanschlusstrenner?

(am Ende einer Freileitung)

Wir liefern dieselben und beraten Sie gerne.

Connaissez-vous le nouveau

sectionneur de dérivation

(voir figure) et le

sectionneur de câble?

(passage fin de ligne aérienne-câble)

Nous livrons ces appareils et vous conseillons volontiers.

Alpha S.A. Nidau

(Bienne) Téléphone (032) 2 46 92

SEMTECH

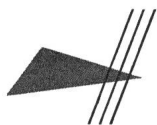

MINIATUR-GLEICHRICHTER

50—1000 V, 1 A, 50—1000 V, 0,5 A

«FAST RECOVERY» — «LOW LEAKAGE»
«CONTROLLED AVALANCHE»

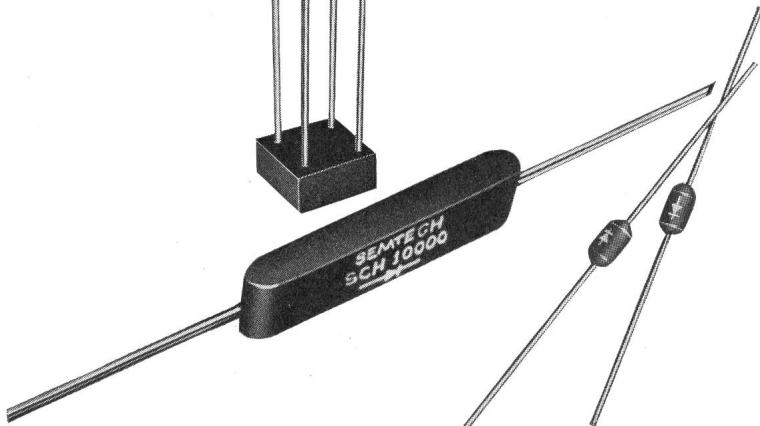
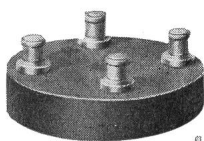

SILIZIUM-GLEICHRICHTER

MINIATUR-HOCHSPANNUNGS-GLEICHRICHTER

1000—10 000 V, 0,5—0,1 A

GLEICHRICHTERBRÜCKEN

50 V—10 kV, 0,25—25 A

50—800 V, 1—1,5 A

50—600 V, 1,5 A «FAST RECOVERY»

50—1000 V, 1,5 A «MEDIUM RECOVERY»

«SLIMPAC» HOCHSPANNUNGSGLEICHRICHTER

7,5—25 kV, 0,5 A (1 A)

AB LAGER LIEFERBAR

VERLANGEN SIE WEITERE UNTERLAGEN

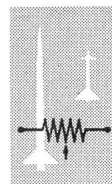

BOURNS

BOURNS AG, ALPENSTRASSE 1
6301 ZUG/SCHWEIZ, TEL. (042) 4 82 72/73
TELEGR.: BOURNSAG, TELEX 58353

Jetzt müemer ufschnide:

(das neue Trafag-Vorschaltgerät)

Ein neues Vakuum-Imprägnierverfahren mit der modernsten Anlage macht Trafag-Vorschaltgeräte und Transformatoren zu den Spitzenprodukten. Ein Ingenieurteam arbeitet...

Wir bauen Kleintransformatoren, Vorschaltgeräte und Präzisionsthermostate.

Trafag AG
Gessnerallee 40
8023 Zürich
Tel. 051/25 34 83

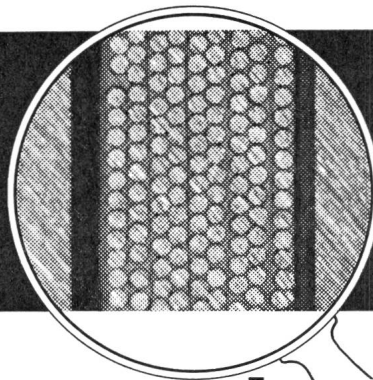

trafag

cliché lutz
E. Lutz & Co. AG. Zürich
Neugasse 116 Telefon 051/42 42 11

ELECTRO-MICA

**Steckkontakte
für Niederspannungsanlagen**

SEV-geprüft
und kurzfristig bei den Elektro-Grossisten erhältlich

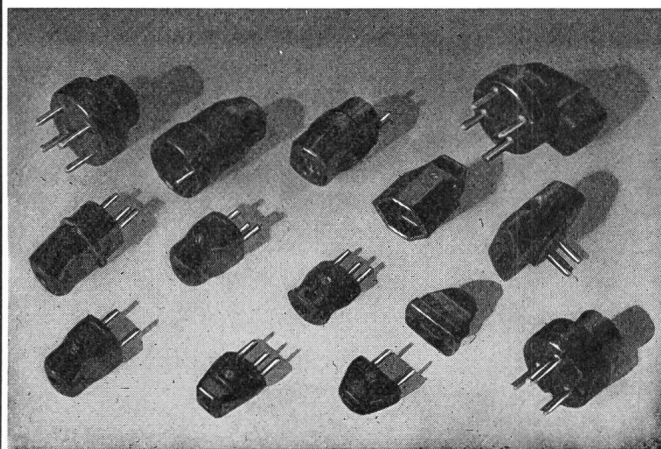

ELECTRO-MICA AG Mollis Tel. (058) 4 41 24

ATLAS

Fluoreszenzröhren
Vorschaltgeräte und Starter
Quecksilberdampflampen

Natriumdampflampen
Jod-Quarzlampen und Leuchten
Foto- und Projektionslampen

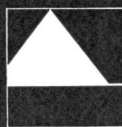

Fabrique de Lampes SA, 1701 Fribourg
Glühlampenfabrik AG, 1701 Freiburg
Tel. 037 2 42 12





SICLI

**FEUERLÖSCHER
FEUERFESTER ANSTRICH
BRANDVERHÜTUNG
FEUERLÖSCHMATERIAL
FEUERMELDER
AUTOMATISCHE LÖSCHANLAGEN**

Fabrik und Administration
76, route des Acacias Tél. (022) 42 18 18 Genève
Verkaufsbüro für die deutsche Schweiz
41, Klosbachstrasse Tel. (051) 47 22 20 Zürich 7

Für die
Verarbeitung von
gedruckten
Schaltungen

ELSOLD-Lötzinndraht, korrosionsfrei, kupfer-
spitzenschonend, nach PTT-Vorschriften.
Spezielllötinn für die Tauchlötung von
gedruckten Schaltungen.
ZEVA-KleinlötKolben, HochleistungslötKolben,
SicherheitslötKolben, MikrolötKolben 6 Volt,
ZEVA-Flachbäder, TauchlötBäder, vollautoma-
tische Lötmaschinen für gedruckte Schaltungen.
ZEVA-Lötlacke, Kolophonium usw.
Verlangen Sie nähere Auskünfte und Unterlagen.
SAUBER + GISIN AG 8034 Zürich
Höschgasse 45 Telefon 051 34 80 80

6265.01

SAUBER + GISIN

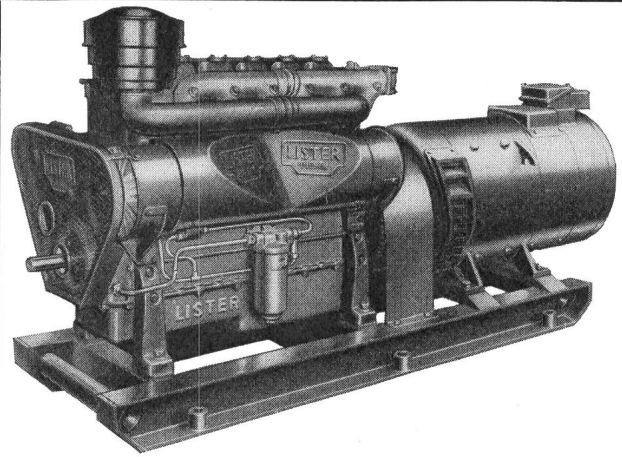

Notstromanlagen LISTER BLACKSTONE

für Temporär- und Dauerstromversorgung

Englische Qualität mit Weltruf für

- Landhäuser
- Hochhäuser
- Zivilschutzanlagen
- Krankenhäuser
- Zentralen und Unterwerke

schützen vor Stromausfall und brechen Ihre **Stromspitzen.**

1.5 – 6000 kW

Luft- oder wassergekühlt

- Robust
- Kompakt
- Betriebsicher

Unterbrechungslose Umschaltung auf Notstrom

**Elektrische Schaltelemente und Anlagen
in Schweizer-Ausführung.**

Bis 45 kVA ab Lager lieferbar.

Projekt + Verkauf + Montage + Unterhalt

Lister-Blackstone
Generalvertretung:

max fischer

Ingenieurbüro

8021 Zürich, Bahnhofstr. 86, ☎ (051) 27 77 81, Telex 54 338

1000 Lausanne, 64, avenue de Rumine, ☎ (021) 23 17 16

6600 Locarno, ☎ (092) 6 84 51

Ersatzteillager: ☎ (051) 88 96 52, 8955 Oetwil an der Limmat

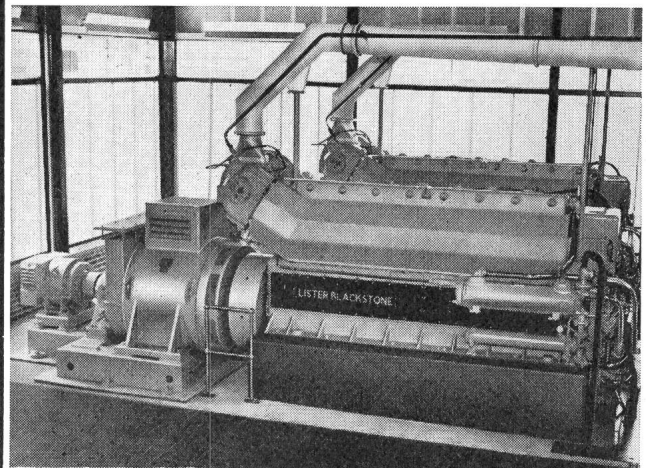

Zu verkaufen

3 Stück ölarme Hochspannungsschalter
gebraucht, in einwandfreiem Zustand.

Fabrikat: MFO
Type: V 20,6
Volt: 20 000
Amp.: 600

günstiger Preis!

Anfragen an: 71
K. Hürlimann Söhne AG, Brunnen,
Telephon (043) 9 10 46.

Für 75

Verkauf und Werbung

(spez. am Telephon)

und weitere sehr abwechslungsreiche Aufgaben im Sektor Innendienst, suchen wir einen initiativen Mitarbeiter. Gut bezahlte Dauerstelle. 5-Tage-Woche.

Selbständige Bewerber, möglichst mit Verkaufspraxis, bitten wir um ihr Angebot mit den üblichen Beilagen an **Electro-Fanal AG**, Eisengasse 34, **4001 Basel**, Tel. (061) 23 76 84.

Bedeutendes elektrotechnisches Unternehmen der Nordwestschweiz sucht für das **Prüffeld** einen 67

Elektroingenieur

Der gesuchte Mitarbeiter hat sich mit Prüfungen von Messwandlern, Transformatoren, Hochspannungsdurchführungen, Kondensatoren sowie Apparaten aller Art für Hochspannungs-Prüffeldausrüstungen zu befassen.

Nach gründlicher Einführung bestehen Aufstiegsmöglichkeiten, sei es als Stellvertreter des Leiters oder zur selbständigen Betreuung eines Prüffeldes.

Wir legen Wert auf eine gute berufliche Ausbildung und Freude an der Lösung technischer Probleme und an einem lebhaften Betrieb.

Bewerber, die sich für eine verantwortungsvolle Dauerstelle interessieren, bitten wir um Zustellung ihrer Offerte mit den üblichen Beilagen an Chiffre R 82 201-1 D, der Publicitas AG, 8000 Zürich.

Technorama

Verein für ein schweizerisches technisches Museum in Winterthur

Gesucht 69

Transportmöglichkeit

von Jungfraubahnzentrale Lauterbrunnen nach Zürich, eventuell auch nur für einen Teil dieser Strecke, für

1. Kiste mit Bogenlampe, 100 cm hoch, 60×60 cm, ca. 30 kg
2. Alioth-Drehstrommotor, ca. 500 kg, 1 m lang, ca. 70 cm hoch und breit
3. Alioth-Gleichstromdynamo, ca. 500 kg, 1 m lang, ca. 70 cm hoch und breit

Meldung erbeten an: Tel. (052) 8 11 22, «Technorama», Herrn Vogel.



Wir suchen einen tüchtigen 70

Betriebselektriker

mit Meisterprüfung als

Chef unseres Elektriker-Teams

Wir wünschen einen aufgeschlossenen, initiativen Fachmann für die Leitung von Neuinstallationen sowie für die Überwachung unserer umfangreichen Hochspannungs-, Stark- und Schwachstromanlagen.

Interessenten mit Freude an einer selbständigen, vielseitigen Aufgabe senden eine kurze Bewerbung mit Gehaltsanspruch an die Direktion der

GLASHÜTTE BÜLACH AG, 8180 Bülach,
Tel. (051) 96 12 05.

un contrôleur

des installations électriques intérieures à courant fort, porteur du diplôme de contrôleur ou de maîtrise fédérale pour installateur-électricien. P 31985 L

Nous demandons de bonnes connaissances du métier, avec si possible quelques années d'expérience. Entrée immédiate ou à convenir, avec obligation de domicile à Renens, Crissier, Chavannes, Ecublens.

Nous offrons de bonnes conditions de travail, une ambiance agréable, un travail varié et intéressant, semaine de 5 jours; institutions sociales et caisse de pensions avantageuse.

Les offres avec copies de certificats et prétentions de salaire mensuel sont à adresser à la Direction du Service intercommunal de l'électricité, Chavannes, Crissier, Ecublens, Renens, rue de la Savonnerie 1, **1020 Renens.**

Nous cherchons jeune

ingénieur-technicien électricien ETS

pour notre bureau technique, en vue d'établir les projets, devis et schémas électriques de nos tableaux de commande et de distribution, ainsi que pour conseiller notre clientèle en Suisse Romande. 76

Notre futur collaborateur sera mis au courant de notre appareillage électrique et de la technique de la commutation BT. Il trouvera une situation intéressante, pleine d'avenir dans une entreprise jeune et moderne; ambiance de travail agréable. Place stable et bien rétribuée.

Langue maternelle française, connaissance de l'allemand désirée mais pas indispensable.

Permis de conduire désiré.

Semaine de 5 jours.

Date d'entrée: immédiate ou à convenir.

Nous prions les candidats intéressés de bien vouloir soumettre leurs offres de services avec curriculum vitae, photo et prétentions de salaire à:

Klöckner-Möller S. A.,
Bureau Technique et de Vente,
Ch. du Trabandan 51,
1000 Lausanne 5.

Discrétion assurée.

Elektroingenieur

eventuell

Maschineningenieur

mit Hochschuldiplom oder gleichwertiger Ausbildung, der befähigt ist, als

Adjunkt des Direktors

die selbständige Leitung unserer Abteilung für elektrische und hydraulische Anlagen zu übernehmen. Die Abteilung umfasst ein Studien- und Konstruktionsbüro, einen kaufmännischen Zweig für Materialeinkauf, Auftrags- und Abrechnungswesen, die Werkstätten und den Sanitärinstallationsdienst.

Wir bieten ein interessantes und vielseitiges Tätigkeitsfeld sowie fortschrittliche Anstellungsbedingungen.

Offerten mit den üblichen Unterlagen sind erbeten an die

Direktion der Wasserversorgung Zürich,
Postfach, 8023 Zürich 1.

In seiner Branche führendes Industrieunternehmen sucht einen einsatzfreudigen, jüngeren 30

Verkaufssachbearbeiter

Die vielseitige Tätigkeit umfasst das Erstellen der Offerten, Bearbeiten der Aufträge und bringt Sie in regen telephonischen Kontakt mit den Kunden. Sie erfordert gleichzeitig gute Kenntnisse in elektrotechnischen Installationen, Selbständigkeit, Zuverlässigkeit und Sinn für gute Zusammenarbeit, auch mit den Betriebsabteilungen. P 807 Lz

Sprachen: Deutsch und Französisch.

Sie finden bei uns eine abwechslungsreiche und selbständige Aufgabe mit 5-Tage-Woche, Fürsorgeeinrichtung. Wenn Sie ausserdem Freude an einem lebhaften Betrieb haben, dann werden Sie sich in unserem aufgeschlossenen Team sehr wohlfühlen.

Ihre ausführliche Bewerbung erwarten wir gerne unter
Chiffre **A 5047-42-D an Publicitas 8021 Zürich.**

Wir suchen zu gelegentlichem Eintritt einen erfahrenen und fähigen Elektromechaniker, oder einen auf dem Gebiet der elektrischen Steuerungen versierten Fachmann als

Prüfer-Kontrollleur

Als mittelgrosses Unternehmen der Maschinenindustrie fabricieren wir vielseitige und teils komplizierte Steuerungen und Steuerungselemente selber.

Von unserem neuen Mitarbeiter erwarten wir gute elektrotechnische Kenntnisse (Schwachstromtechnik), rasche Auffassungsgabe, Sinn für präzise und systematisch aufgebaute Prüf- und Kontrollarbeiten, sowie die Fähigkeit, Kontrollberichte klar und verständlich abzufassen.

Wir bieten einem fähigen Kandidaten die dem Spezialgebiet entsprechend notwendige Einarbeitung, weitgehende, dem Verantwortungsbereich angepasste Selbständigkeit, zeitgemässe Entlohnung und Personalfürsorge. OFA 09.124.02

Interessenten, die auf eine interessante und ausbaufähige Dauerstelle reflektieren, sind gebeten, ihre vollständigen Bewerbungsunterlagen mit Photo und Gehaltsansprüchen einzureichen unter **Chiffre OFA 764 Sch an Orell Füssli-Annoncen AG, 8201 Schaffhausen.** 58

Elektrizitätswerk Basel

Für die Mitarbeit in unserer **Betriebsabteilung** suchen wir einen jüngeren

dipl. Elektrotechniker

mit Erfahrung im Bau und Betrieb elektrischer Anlagen. 57

Wir bieten interessante, abwechslungsreiche Tätigkeit mit der Möglichkeit zur Weiterentwicklung.

Vorzüglich ausgebaute Pensionsversicherung. 5-Tage-Woche.

Bewerber bitten wir, ihre handgeschriebene Anmeldung mit den üblichen Unterlagen zu richten an das

Elektrizitätswerk Basel
Postfach, 4000 Basel 8.

P 979 Q



sucht für baldigen Eintritt

53

dipl. Elektroingenieur ETH oder EPUL

mit einigen Jahren Praxis, für die Projektierung und Ausführung von Kraftwerken, Schaltstationen und Starkstromleitungen, sowie P 293 Q

Elektrozeichner

mit guter Praxis im Zeichnen von Schemata und Dispositionsplänen.

Wir bieten interessante und vielseitige Tätigkeit in neuzeitlichem Betrieb, zeitgemässe Anstellungsbedingungen, Pensionskasse.

Bewerbungen sind unter Beilage von Lebenslauf, Zeugniskopien und Photo erbeten an die Schweizerische Elektrizitäts- und Verkehrsgesellschaft (Suisselectra), Malzgasse 32, 4000 Basel 10, Telephon (061) 25 94 30.

MICAFIL

In ein kleines, gut eingespieltes Team suchen wir einen schöpferischen

Konstruktions-Ingenieur HTL

für Neu- und Weiterentwicklungen auf dem Gebiete der Starkstrom- und Hochspannungsgeräte. 51

Interessenten bitten wir, uns unter **Kennziffer 102** zu schreiben, oder sich telephonisch mit unserer Personalabteilung in Verbindung zu setzen.

Telephon (051) 62 52 00.

MICAFIL AG, 8048 ZÜRICH.



Für unsere Energieabteilung suchen wir einen zuverlässigen 63

Elektrozeichner

evtl. kann auch ein gelernter Elektromonteur mit zeichnerischer Begabung in Frage kommen.

Die Arbeit umfasst: Anfertigen von Fernsteuerungen nach Angaben oder eigenen Entwürfen.

Anfertigen von Schematas für Werkzeugmaschinen-Steuerungen.

Interessenten bitten wir, ihre ausführlichen Offerten an unser Personalbüro zu richten.

Maschinenfabrik Rüti AG
vormals Caspar Honegger
Tel. (055) 4 34 01, intern 301
8630 Rüti

ISOLA

Schweizerische Isola-Werke
Breitenbach

Wir suchen

65

Diplomierte Elektrotechniker

für Entwicklungsaufgaben und als Assistent des Betriebsleiters.

Bewerber, die sich für diese Aufgaben interessieren, wollen sich bitte wenden an die P 374 On

**Geschäftsleitung der
Schweizerischen Isola-Werke,
4226 Breitenbach bei Basel.**

Beim Elektrizitätswerk der Stadt Solothurn ist zufolge bevorstehender Pensionierung die Stelle eines 64

dipl. Elektrotechnikers

für die Bau- und Betriebsabteilung zu besetzen.

Geboten wird: Vielseitige interessante Tätigkeit in mittlerem Werkbetrieb, Fünf-Tage-Woche, Pensionskasse.

Besoldung gemäss Dienst- und Gehaltsordnung Fr. 15 663.— bis Fr. 24 289.— inkl. Teuerungszulage, ohne Familien- und Kinderzulagen.

Die Festsetzung des Gehaltes erfolgt je nach Ausbildung und bisheriger Tätigkeit.

Verlangt wird: Diplom eines schweizerischen Technikers oder die Eintragung im schweizerischen Register der Techniker.

Anmeldungen mit Angaben über Bildungsgang und bisheriger Tätigkeit sind unter Beilage von Zeugnisabschriften an die Direktion des Elektrizitätswerkes Solothurn, Rötistrasse 17, einzureichen. OFA.10.314.01

Anmeldefrist: 15. März 1966



EWB

Wegen einer bevorstehenden Pensionierung suchen wir für unsere **Abteilung Zählerwesen** (umfassend Prüfamt, Revisions-Werkstätte, Uhrmacherei und Montage im Netz) einen 66

Elektro-Ingenieur HTL

vorzugsweise mit abgeschlossener Lehrzeit als Fein- oder Apparatemechaniker. P 218 Y

Wir bieten eine der Ausbildung und Erfahrung entsprechende Besoldung im Rahmen der städtischen Personalordnung und gute Entwicklungsmöglichkeiten.

Anmeldung mit den üblichen Unterlagen sind erbeten an die

**Direktion des Elektrizitätswerkes der Stadt Bern,
Postfach 2648, 3001 Bern.**

Liste offener Stellen. Beachten: Sprachstunden der STS für Stellensuchende nur nachmittags. Anmeldebogen bei der STS.

Neuer Tarif für Stellensuchende, gültig ab 1. Januar 1966.

Einschreibgebühr: Fr. 10.— (für Bewerber im Ausland Fr. 20.—) für drei Monate. Kostenlose Anmeldung für Aktivmitglieder der SIA/GEP/AEPL/SCV/STV mit Schweizer Wohnsitz.

Vermittlungsgebühr:

- a) Für Stellen in der Schweiz: Kostenlose Vermittlung für Schweizer Bürger und Ausländer mit schweiz. Niederlassungsbewilligung (7 % des ersten Monatsgehalts für kontrollpflichtige Ausländer).
- b) Für Stellen im Ausland: Je nach Land und Aufwendungen, im Minimum 14 % des ersten Monatsgehalts.

Verlangen Sie bitte unser neues Anmelde-/Bewerbungsformular, das nur noch einmal auszufüllen ist.

**Liste offener Stellen
SEV**

- 6041 Absolvent HTL, Maschinenbau oder Elektrotechnik, mit Erfahrung, als technischer Kaufmann für selbständige Ausarbeitung von Angeboten und Auftragsüberwachung industrieller elektr. Filteranlagen. Gute Französischkenntnisse erforderlich. Bei Eignung Auslandsreisen. Eintritt so bald als möglich. Ingenieurfirma in Zürich.
- 6039 Diplôme ETS, section télécommunications, ayant pratique radio, susceptible d'assurer le fonctionnement d'un émetteur de 200 KW, onde moyenne, à antenne dirigée. Bonnes connaissances du français indispensables. Entrée de suite ou à convenir. Corporation radio dans les Antilles Anglaises (West Indies).
- 6037 Dipl. Elektro-Ingenieur oder Absolvent HTL, mit Praxis, für Projektierung und Entwicklung, sowie für Arbeiten im Schwachstromprüf-feld, auf dem interessantesten, an der Grenze der Stark- und Schwachstromtechnik liegenden Gebiet der Leistungselektronik. Ausbaufähige Dauerstelle. Eintritt nach Vereinbarung. Mittlgrosser Industriebetrieb in Basel.
- 247 Maschinen- oder Elektrozeichner, mit oder ohne Praxis, für vielseitige Konstruktionsaufgaben und teilweise administrative Tätigkeit im Wärme-apparatebau. Französischkenntnisse erwünscht, aber nicht Bedingung. Dauerstelle. Eintritt sofort oder nach Vereinbarung. Apparatefabrik in Zürich.

Techniker-Kaufmann

Schweizer, 30, in ungekündigter, leitender Stellung eines Schweiz. Überseehandels-Unternehmens sucht neues Tätigkeitsgebiet in einem exportorientierten Betrieb der elektronischen oder elektro-mechanischen Branche. Grosser Wert wird auf eine selbständige Sachbearbeitung innerhalb der techn. Verkaufsabteilung gelegt, wo die durch lange Aufenthalte und Studienreisen in Übersee erworbenen Kenntnisse entsprechend eingesetzt werden können. Sicheres und gepflegtes Auftreten. Verhandlungs- und reisegewandt. Sprachen: Englisch, Deutsch perfekt, Französisch und Spanisch.

Offerten sind erbeten an Chiffre B 78 Z an die Administration des Bulletin SEV, Postfach 229, 8021 Zürich.

EWA

Wir suchen einen tüchtigen

72

Betriebsmonteur

für **Kabelbau** und Freileitung.
 Wir bieten: Der Ausbildung und Leistung entsprechenden Lohn im Rahmen des Besoldungsreglementes; jeden zweiten Samstag frei; bei Eignung Dauerstelle mit Pensionskasse PKE.
 Anmeldungen mit den üblichen Unterlagen sind erbeten an das

Elektrizitätswerk Appenzell
 oder Telephonanruf (071) 87 14 40.

BKW

Wir suchen

79

Ingenieur/Techniker

wenn möglich mit Kenntnissen im Hausinstallationsgebiet. P 60 Y
 Nach Einarbeitung vielseitige und weitgehend selbständige Tätigkeit.

Wir bieten gutausgebaute Sozialeinrichtungen und zeitgemässe Anstellungsbedingungen. Jeden 2. Samstag frei.

Angebote mit Photo, Lebenslauf und Zeugniskopien erbeten an

Bernische Kraftwerke AG,
 Betriebsleitung Spiez,
 3700 Spiez.

Ingenieur-Techniker HTL

mit Erfahrung in der

74

Elektronik

für die Steuer-, Mess- und Regeltechnik findet in einer Konstruktionsgruppe für elektronische Steuerungen interessante und vielseitige Tätigkeit.

Es besteht die Möglichkeit des Kundenbesuches, der selbständigen Entwicklung von Schemata und der Prüfung der fertigen Anlagen. P 807 Lz

Bewerber, welche ihre Kenntnisse auf diesem Gebiete anwenden und erweitern möchten, richten ihre Offerte mit Photo, Zeugniskopien und handgeschriebenem Lebenslauf an Chiffre X 5205 an Publicitas, 6002 Luzern.

**FMB
(BKW)**

Nous cherchons pour notre département d'exploitation un 68

ingénieur-technicien ETS

de langue maternelle française, ayant de bonnes connaissances de l'allemand, quelques années de pratique dans la construction et l'exploitation de lignes haute et basse tension, de stations transformatrices, etc.

Nous offrons place stable et indépendante avec avantages sociaux et caisse de pension.

Faire offre manuscrite en joignant copies de certificats, références, photo et prétentions de salaire aux

FORCES MOTRICES BERNOISES S. A.,
 Bureau d'exploitation,
 2501 BIENNE.

CORTAILLOD

CABLES ELECTRIQUES

CABLES THERMOPLASTIQUES

CABLES SOUS PLOMB

BLEIKABEL

THERMOPLASTKABEL

Elektrische
Maschinen
bauen wir
nicht . . .

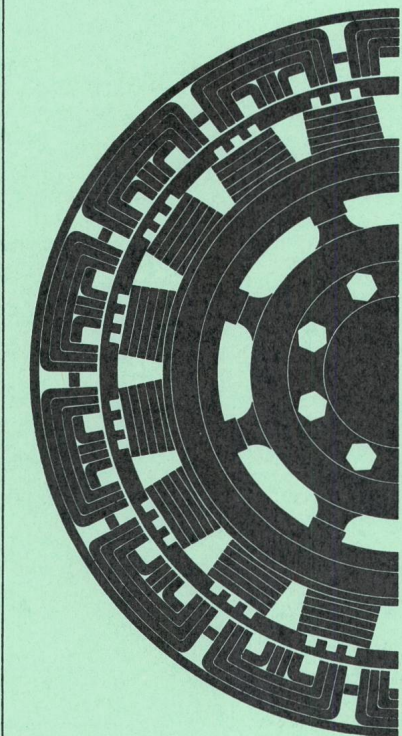

F 3427

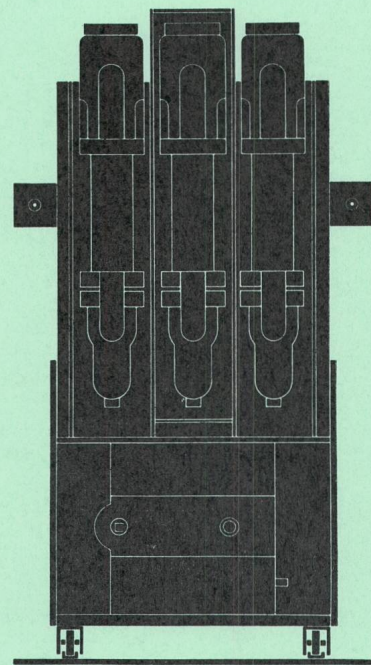
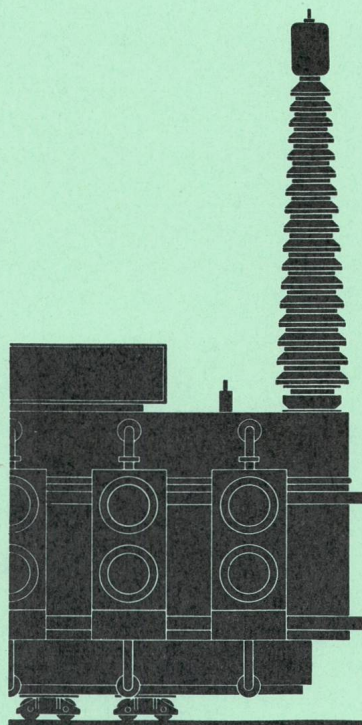

... aber TELEGYR® 505 zur Fern- steuerung solcher Objekte

Diesen Bildern begegnen Sie an der Muba, wo unser elektronisches Fernsteuersystem TELEGYR 505 erstmals gezeigt wird. An einer kompletten Anlage werden die typischen Funktionen der Fernsteuerung und Fernüberwachung von Energieversorgungsanlagen demonstriert, so z. B.: Fernsteuerung; Fernmeldung; Anwahl-

fernmessung; Fernregelung; Zählerstandsübertragung usw.

Das elektronische Fernsteuersystem TELEGYR 505 zeichnet sich aus: durch hohe Sicherheit, gute Anpassungsfähigkeit und einfache Erweiterungsmöglichkeit. Außerdem zeigen wir: Mittelwertregistriergeräte MAXIPRINT; Zählerstands-

erfassungsgeräte; Zusatzgeräte für Eichstationen; neue mit Thyristoren ausgerüstete statische Frequenzumformer für Rundsteueranlagen und — als Beispiele der industriellen Anwendung der Isotopentechnik — eine Niveaumeßanlage, eine Dicken- und eine Dichtemeßanlage.

Senden Sie uns den Coupon, wir werden Sie an der Muba, individuell beraten.
Landis & Gyr AG, Werbeabteilung,
6300 Zug

Ich werde die Muba am

(Datum) besuchen

und interessiere mich für

Name:

Adresse:

LANDIS & GYR

Landis & Gyr AG
Zug 042 4 25 25

Muba (16. 4. - 26. 4.) Halle 23, Stand 7611