

**Zeitschrift:** Bulletin des Schweizerischen Elektrotechnischen Vereins  
**Herausgeber:** Schweizerischer Elektrotechnischer Verein ; Verband Schweizerischer Elektrizitätswerke  
**Band:** 59 (1968)  
**Heft:** 14

## **Werbung**

### **Nutzungsbedingungen**

Die ETH-Bibliothek ist die Anbieterin der digitalisierten Zeitschriften. Sie besitzt keine Urheberrechte an den Zeitschriften und ist nicht verantwortlich für deren Inhalte. Die Rechte liegen in der Regel bei den Herausgebern beziehungsweise den externen Rechteinhabern. [Siehe Rechtliche Hinweise.](#)

### **Conditions d'utilisation**

L'ETH Library est le fournisseur des revues numérisées. Elle ne détient aucun droit d'auteur sur les revues et n'est pas responsable de leur contenu. En règle générale, les droits sont détenus par les éditeurs ou les détenteurs de droits externes. [Voir Informations légales.](#)

### **Terms of use**

The ETH Library is the provider of the digitised journals. It does not own any copyrights to the journals and is not responsible for their content. The rights usually lie with the publishers or the external rights holders. [See Legal notice.](#)

**Download PDF:** 30.01.2025

**ETH-Bibliothek Zürich, E-Periodica, <https://www.e-periodica.ch>**

# Der neue Messumformer für Drehwinkel

Der neue Messumformer für Drehwinkel formt einen Drehwinkel von  $0-10^\circ$ ,  $0-90^\circ$  oder  $0-270^\circ$  kontaktlos und mit extrem kleinem Stördrehmoment in einen eingepprägten Gleichstrom von  $0-5\text{ mA}$  um. Der zulässige Aussenwiderstand darf zwischen  $0-2,5\text{ k}\Omega$  liegen. Anzeige durch Drehspulgeräte, Mehrfachanzeige und Weitergabe auf Regler oder

Fernmesskanäle ist mit dem Messumformer ohne weiteres möglich. Ausserordentlich einfache Montage und Inbetriebsetzung. Nullpunkt und Messbereich elektrisch einstellbar. Geliefert wird das Gerät für Manometeranbau oder mit zusätzlichem Getriebe. Bitte verlangen Sie unsere ausführliche Dokumentation über diesen neuen Messumformer.

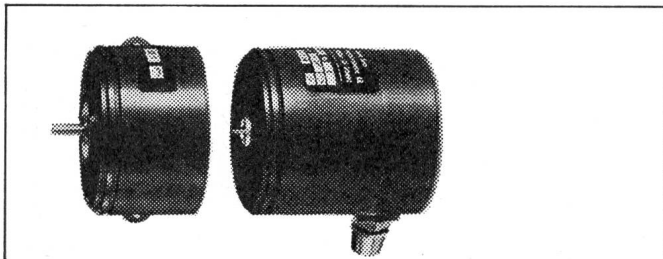

Basel  
Zürich  
Bern  
Lausanne

**camille  
bauer**

Camille Bauer Aktiengesellschaft Mess- und Regeltechnik

## hohe Anforderungen

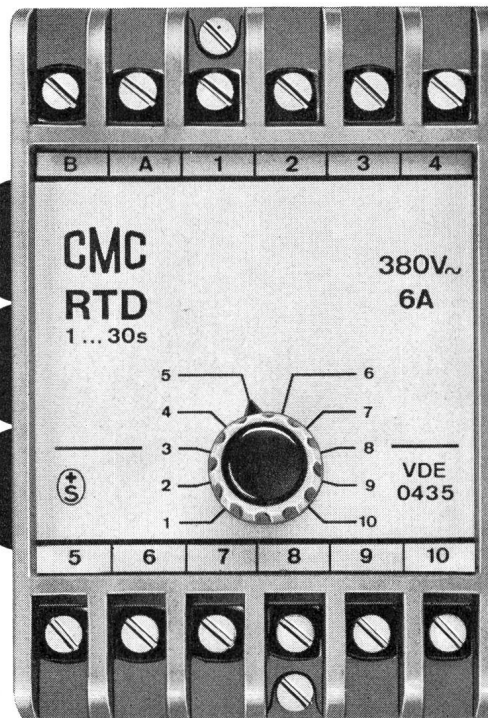

erfüllen unsere neuen Zeitrelais Typ RTD und RTI bezüglich Zuverlässigkeit und Genauigkeit. Sie sind durchwegs mit Siliziumhalbleitern bestückt.

### Technische Daten

#### Einstellbereiche:

5 Bereiche zwischen 0,1 und 300 s  
4 Bereiche zwischen 1 und 240 min

#### Steuerspannung:

24 - 36 - 48 - 60 - 110 - 220 - 380 V $\approx$

#### Mechanische Lebensdauer:

mehr als 10 000 000 Schaltspiele

#### Schaltleistung der Kontakte:

(ohmsche Last) bei 380 V $\sim$  6 A

#### Anschlussklemmen:

je 2 Leiter max. 2,5 mm<sup>2</sup>

Auf Wunsch mit je zwei Flachsteckungen 4,8 x 0,8 mm

### Anwendung

Die Zeitrelais RTD und RTI erfüllen die hohen Anforderungen der Industrie bezüglich Zuverlässigkeit und Genauigkeit. Sie eignen sich deshalb für Zeitverzögerung in Werkzeugmaschinen, Zeitfolge-Steuerungen usw.

### Ausführung

Die Zeitrelais RTD und RTI sind durchwegs mit Siliziumhalbleitern bestückt. Die robusten Ausgangsrelais besitzen Silberkadmiumoxydkontakte. Sie werden in je zwei Ausführungen hergestellt.

RTD: Anzugsverzögertes Zeitrelais für Dauerkontaktsteuerung.

RTI: Anzugsverzögertes Zeitrelais für Impulskontaktsteuerung.

RTDA und RTIA: Ausführung wie genannt, jedoch mit Aussenpotentiometer.

Verlangen Sie unsere Liste D90.1

Elektronische Zeitrelais RTD und RTI erhalten Sie ab Lager

**Carl Maier + Cie**

**8201 Schaffhausen**

Elektrische Schaltapparate und Steuerungen

Telex 76486

Tel. 053-81666

## Card Frame System 3

**NEU**

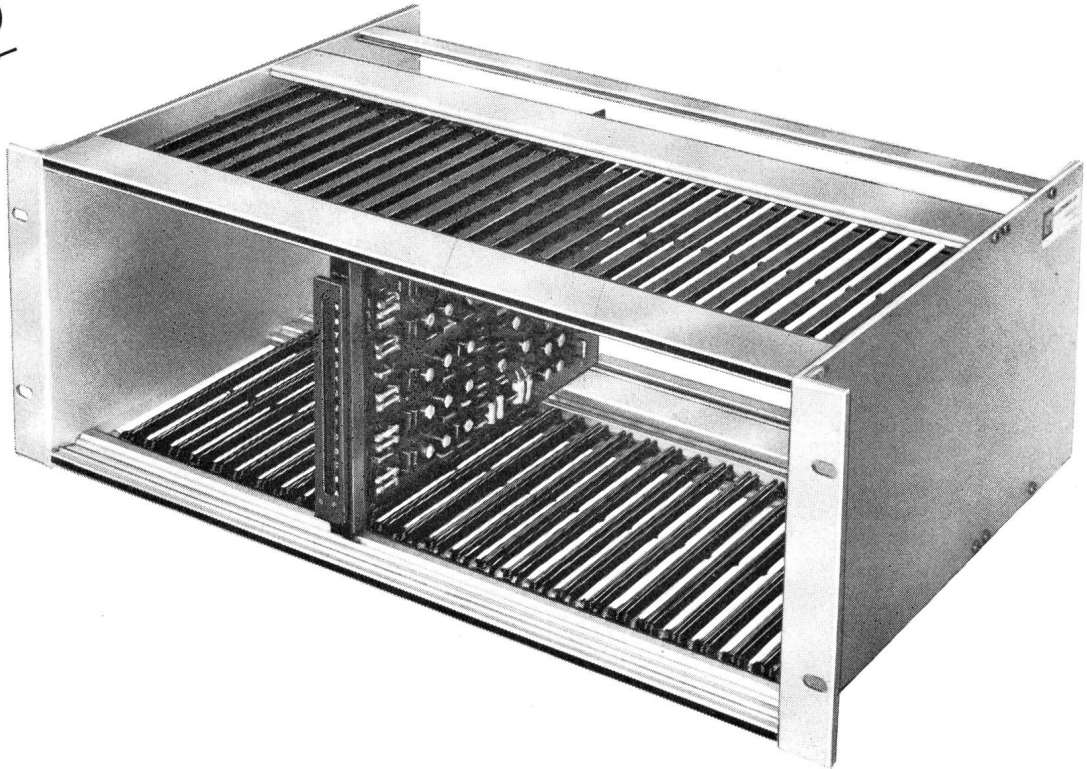

**vero**

VERO ELECTRONICS LTD.

- Veroboard-Verdrahtungsplatten
- Platten für integr. Schaltungen
- Steckerleisten
- 19"-Teileinschubsystem
- 19"-Printkarten-Einschubsysteme
- Tischgehäuse
- Schränke
- Kreuzschienenverteiler

Verlangen Sie Unterlagen bei  
der Generalvertretung

## Card Frame System 3

Die Abbildung zeigt das neuste 19"-Kartenmagazin von VERO. Es zeichnet sich durch eine elegante, aber dennoch stabile Konstruktion aus. Nur 4 verschiedene Einzelteile, daher schnellste Montage. Aber das Wichtigste an diesem neuen System: Es ist auch für Ihre Printabmessungen und Ihre Steckerleisten lieferbar und zwar ohne Aufpreis. 8 verschiedene Kartenabstände sind standardmässig!

Das System 3 von VERO ist das universellste Karteneinschubsystem auf dem Markt. Lernen Sie es kennen, wir beraten Sie gerne ganz unverbindlich!

**TRACO ZURICH**  
TRACO TRADING COMPANY LIMITED  
JENATSCHSTR.1 8027 ZURICH TEL. 051 271291

# BOSCH

## MP Kondensatoren

- selbstheilend
- kurzschlussicher
- überspannungsfest
- mehrjährige Werksgarantie
- preisgünstig

Sind auch von der Schweizer-Industrie seit mehr als einem Jahrzehnt anerkannt als Erzeugnisse hoher Betriebszuverlässigkeit. Das Ergebnis der letzten zehn Jahre Grossserien-Erfahrungen: Auf 10 000 MP-Kondensatoren 3 Ausfälle in 30 000 Stunden.

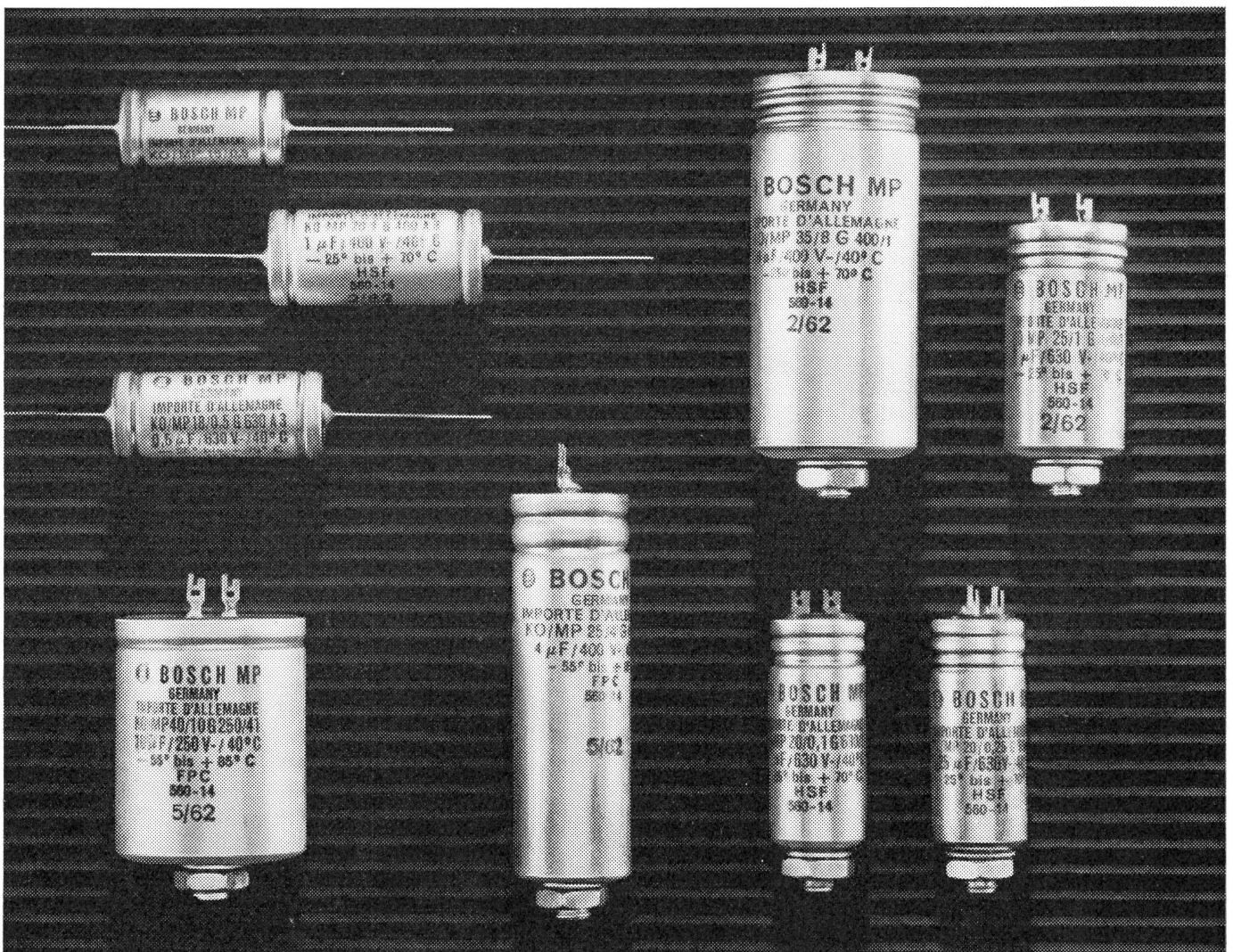

# FABRIMEX

Fabrimex AG. Zürich 8  
Kirchenweg 5  
Telephon 051/470670

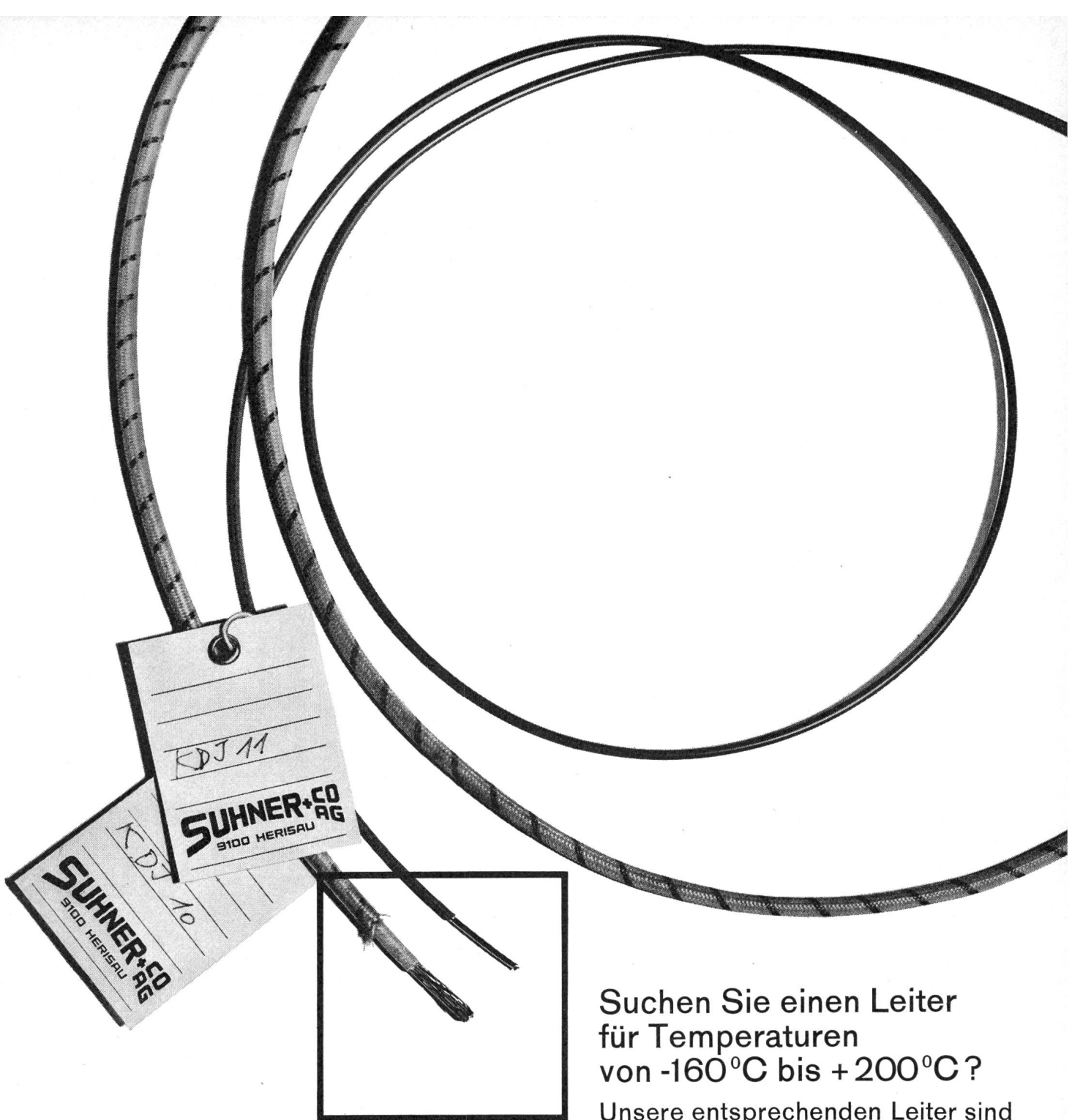

**Suchen Sie einen Leiter  
für Temperaturen  
von  $-160^{\circ}\text{C}$  bis  $+200^{\circ}\text{C}$ ?**

Unsere entsprechenden Leiter sind mit Teflon FEP isoliert und vom SEV geprüft. Sie widerstehen zudem den meisten Chemikalien und Lösungsmitteln wie Flugbenzin, Öl usw. Dazu besitzen sie hervorragende elektrische Eigenschaften: Spez. elektr. Widerstand grösser als  $10^{17}\Omega \cdot \text{cm}$ , Prüfspannung 2000V, 50Hz, Durchschlagsspannung grösser als 10kV.

Teflon-isolierte Leiter werden deshalb in Beleuchtungskörpern, Wärmeapparaten, elektronischen Geräten, Computern und Flugzeugen verwendet.

**Suhner + Co. AG**  
9100 Herisau, Telefon 071-511831

---

# Elektro-Speicherheizgeräte — die Raumheizung mit dem billigen Nachtstrom der Zukunft

Elektro-Speicherheizgeräte sind neu im Lieferprogramm der Therma AG. Die neue Abteilung «Elektro-Heizung» besorgt die Beratung, Planung und den Kundendienst für Elektro-Speicherheizgeräte.

---

Das Elektro-Speicherheizgerät wird nachts aufgeladen und kann tagsüber die in der Kernmasse gespeicherte Wärme sofort abgeben. Die Steuerung des Aufladevorganges geschieht vollautomatisch. Die exklusive Wicomatic steuert zentral die Aufladung beliebig vieler Speicherheizgeräte und berücksichtigt dabei nicht nur die Aussentemperatur, sondern auch die in den Geräten zurückgebliebenen Wärmemengen. Wicomatic-Steuerungen können auf die besonderen Verhältnisse in Geschäfts- und Ferienhäusern abgestimmt werden. Individuelle Temperaturregulierung in jedem einzelnen Raum bieten Raumthermostaten, die die Entladung der Geräte steuern.

Elektro-Speicherheizgeräte arbeiten sauber und geruchfrei. Rohrleitungen, Kamine, Oeltanks und die Kosten für die Heizer, Kaminfeger und Brenner-Revisionen fallen weg. Die robuste Beschaffenheit der Heizgeräte garantiert hohe Sicherheit und eine lange Lebensdauer.

Elektro-Speicherheizgeräte können ohne allzu kostspielige Umbauten auch nachträglich eingebaut werden, zum Beispiel in Altwohnungen. Sie lassen sich unabhängig von komplizierten Installationen frei aufstellen. 9 verschiedene Typen, unterschiedlich in Abmessungen und Leistungen, bieten eine Vielzahl von Kombinationsmöglichkeiten.

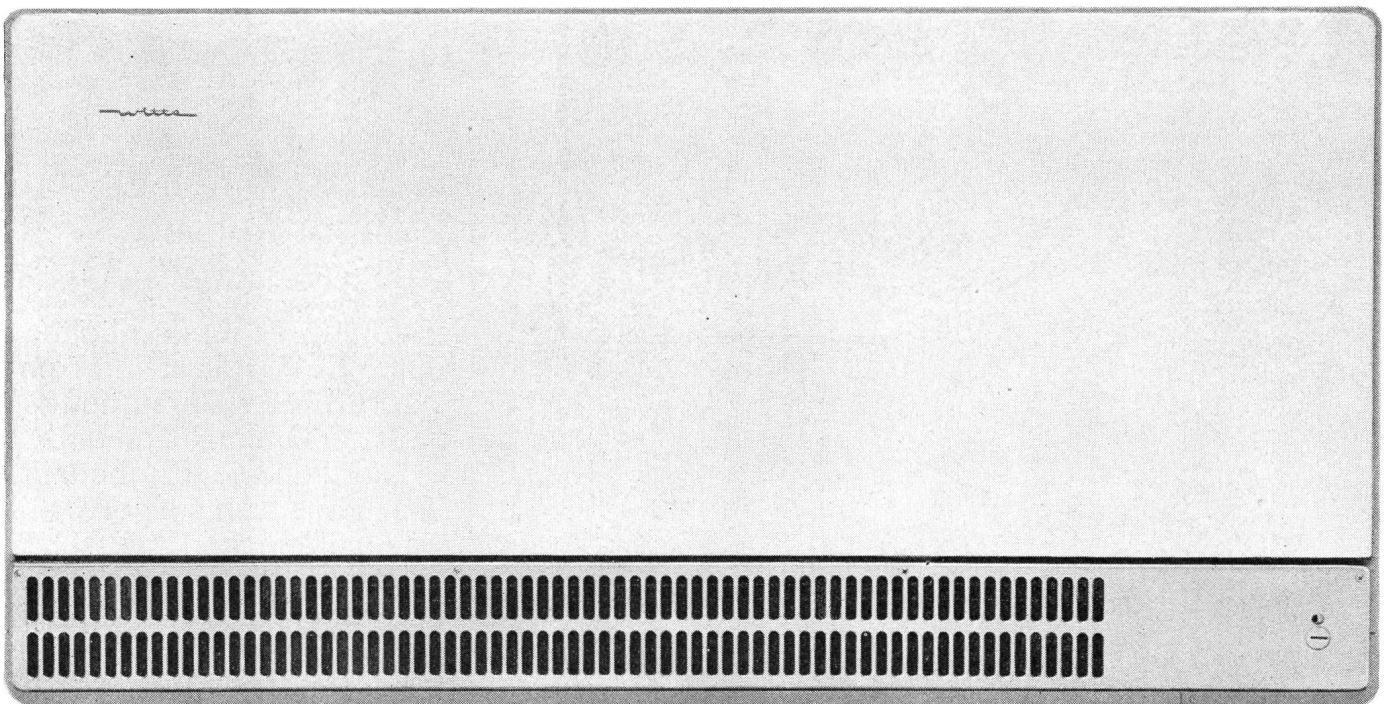

---

## **therma**

Therma AG, 8762 Schwanden GL, Abteilung Elektro-Heizung, Tel. 058 714 41

**Spritzwassersichere  
Feller-Kombinationen für Industrie  
und Gewerbe**

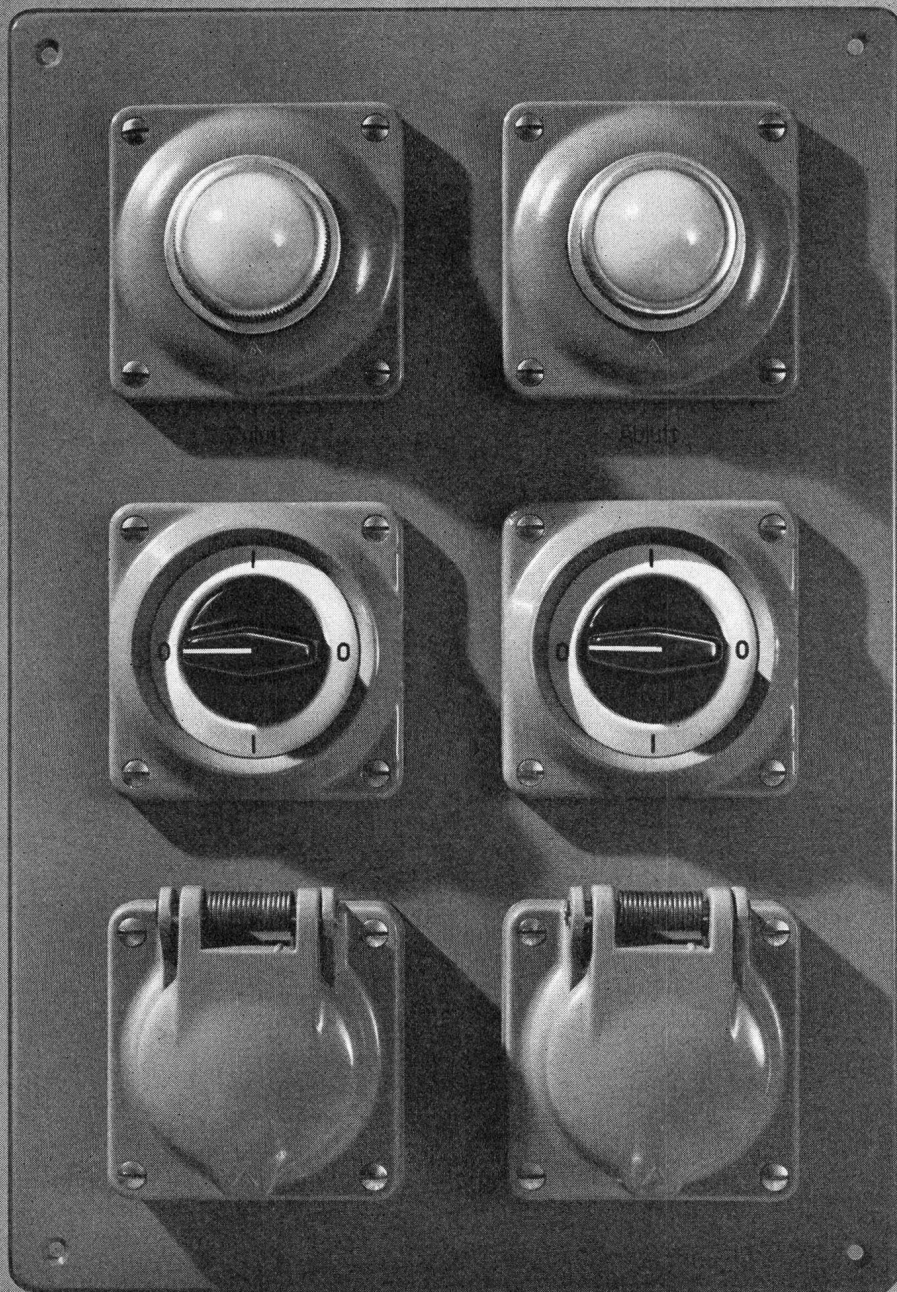

*Feller*

Unsere frontseitig spritzwassersicheren Schalter, Steckdosen, Druckkontakte und Signallampen lassen sich besonders leicht und speditiv in Apparate, Maschinen und Schalttafeln einbauen. Auf Wunsch bauen wir solche Kombinationen auch nach Ihren individuellen Bedürfnissen.

Adolf Feller AG Horgen  
Fabrik elektrischer Apparate

Telefon 051 821611



Für Niederspannungs-Verteilnetze

# CEANDER-Kabel

mit konzentrischem Aussenleiter

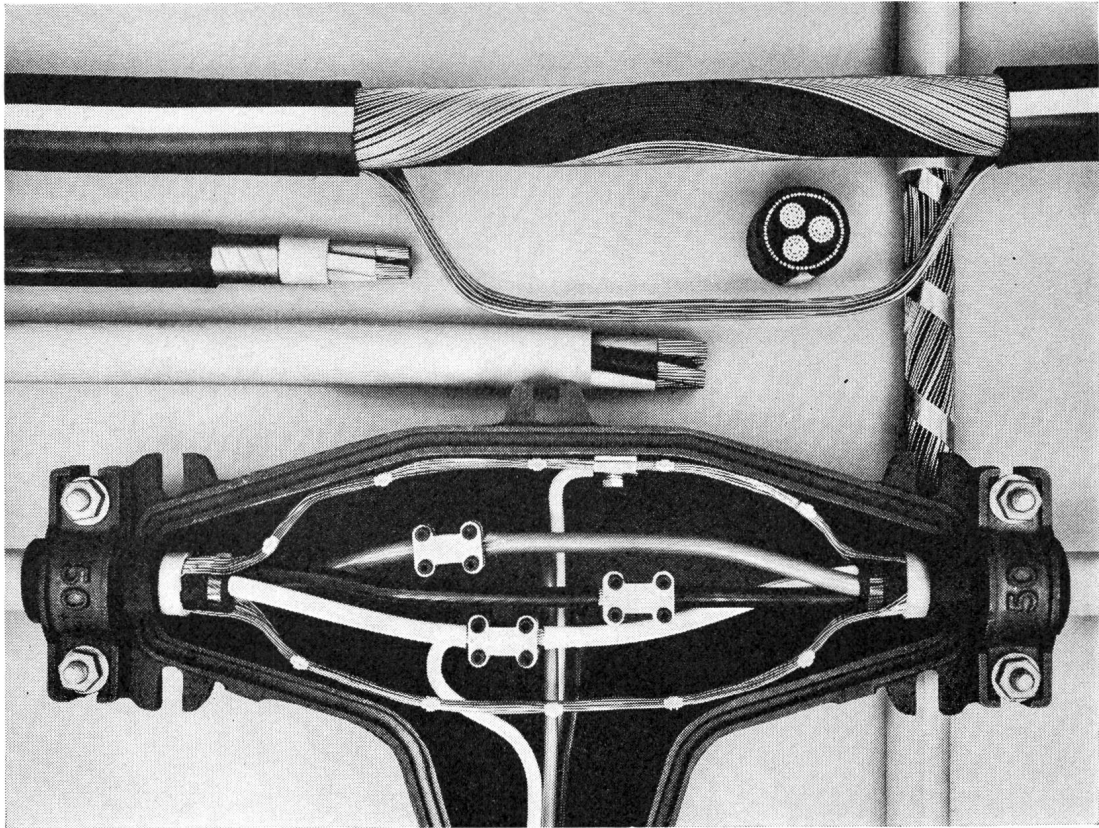

Gute Flexibilität

Reduziertes Gewicht

Speziell geeignet für  
Anschlüsse unter Spannung

Keine Verletzung der Ader-  
isolation, da Innenmantel ohne  
Schneidwerkzeug entfernbar

Kleiner Aussendurchmesser

Einfach und sicher  
zu montieren

Keine Unterbrechung des  
Null-Leiters in Abzweigmuffen

Keine zusätzliche Schutz-  
armierung notwendig

---

Bitte geben Sie uns Gelegenheit, bei der Lösung Ihrer Probleme auf dem Gebiet von Elektro-Isoliermaterialien und isolierten Leitern mitzuhelfen. Wir beraten Sie gerne. Telephon 061 80 21 21 / 80 14 21

**ISOLA**

Schweizerische Isola-Werke  
Breitenbach

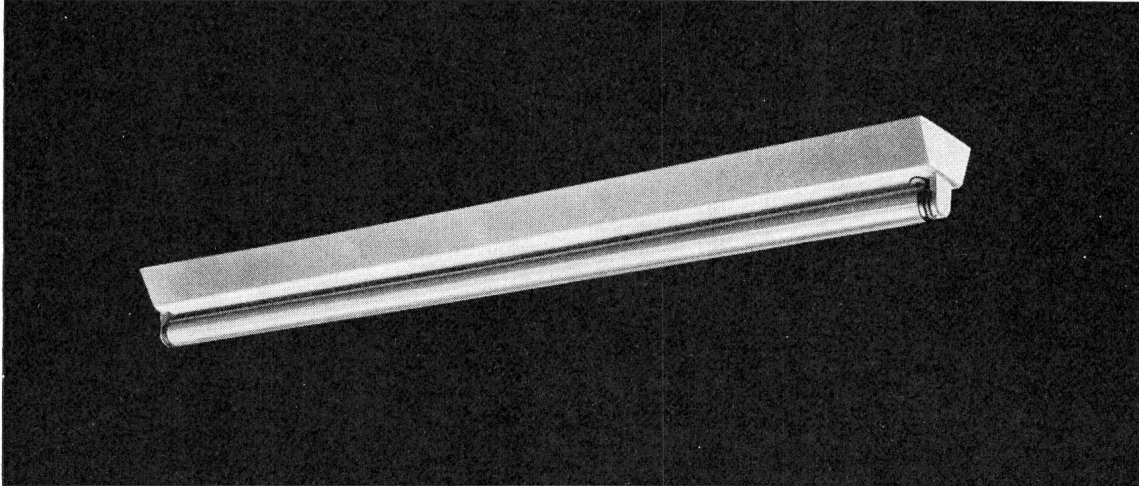
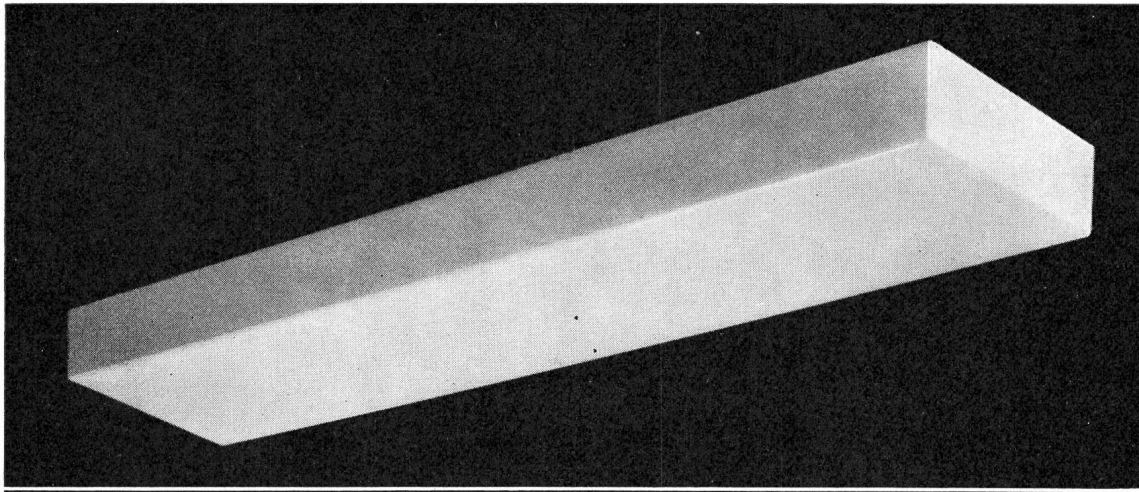

## Fluoreszenzbeleuchtung

für taghelle Arbeitsplätze  
in Industrie, Gewerbe und  
Haushalt

Preisgünstige Anschaffung  
Sparsamer Stromkonsum  
Bescheidener Unterhalt

# OTTO FISCHER AG

Elektrotechnische Artikel en gros  
Sihlquai 125 Postfach 8023 Zürich

Zürich 5  
☎ 051/42 33 11

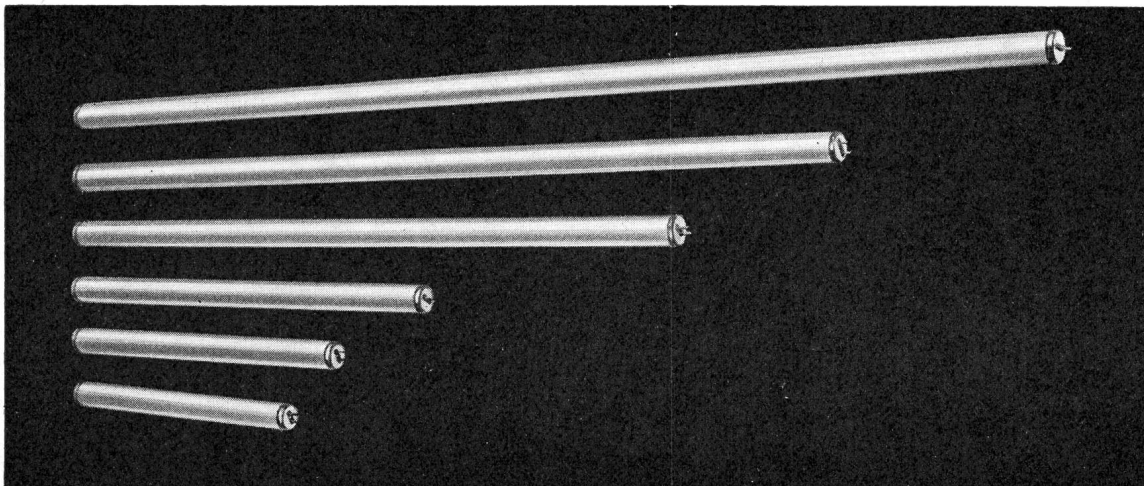

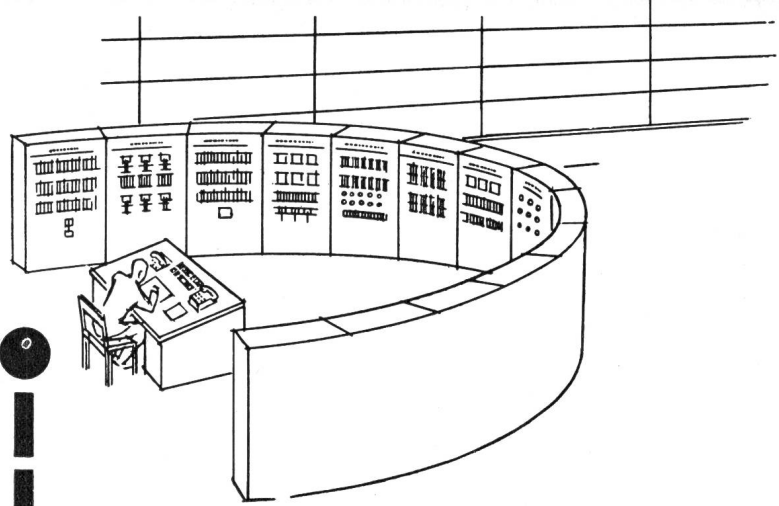

# Kombinierte Telephon- + Signalkabel

**COSSONAY**

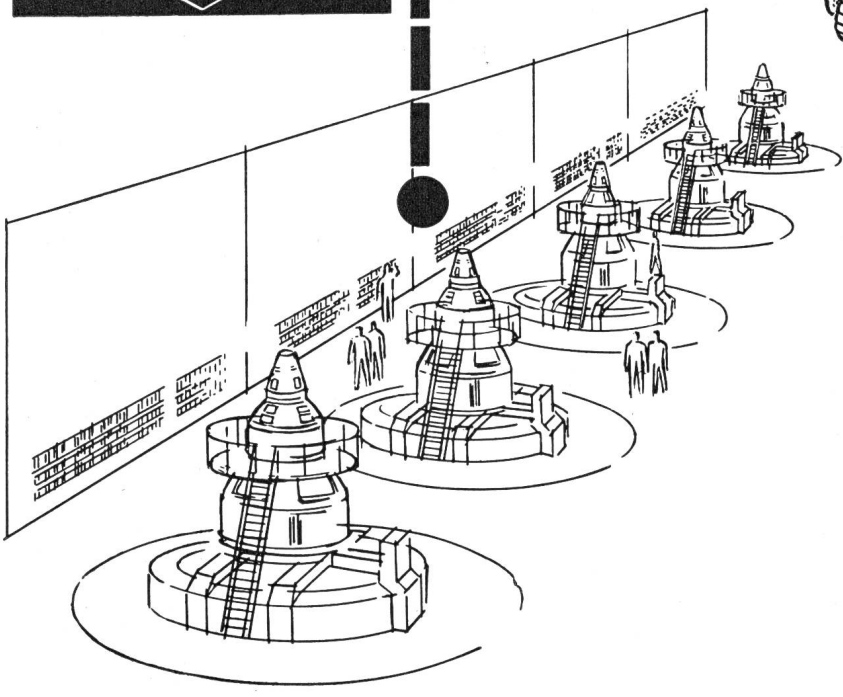

S. A. DES CABLERIES ET TRÉFILERIES  
COSSONAY



## Als die Beleuchtung für diesen Tunnel geplant wurde, dachte man an Situationen wie diese.

Von der taghellen Nationalstrasse mit hoher Geschwindigkeit in einen schummrigen Tunnel? Sie sehen nicht, was auf Ihrer Fahrbahnseite vor Ihnen los ist. Sie sehen nicht, was auf der Gegenfahrbahn auf Sie zukommt. Das bedeutet: Sie würden in vielen Fällen zu spät reagieren.

Zufällen und Unfällen stünden damit Tür und Tor offen.

Also muss die Beleuchtung der Einfahrzone dem Tageslicht angepasst werden.

Beim abgebildeten Maroggia-Tunnel im Verlaufe der N2 sieht das so aus:

In der Einfahrzone beträgt die Leuchtdichte  $170 \text{ cd/m}^2$  und nimmt dann, wenn sich das Auge an die veränderten Verhältnisse gewöhnt hat, auf  $3 \text{ cd/m}^2$  ab. Eingesetzt werden Lucalox- und Fluoreszenzlampen von General Electric U.S.A. in den speziell für die Beleuchtung im Tunnel geeigneten Drugal- und Opdral-Leuchten der Novelectric AG.

Ähnliche Lösungen wie beim Maroggia-Tunnel wurden auch für die anderen Nationalstrassen-Tunnels ausgearbeitet, für die Novelectric die Leuchten geliefert hat. Bei allen Aufgaben stand ein Gesichtspunkt immer oben: die Verkehrssicherheit.

Aber Beleuchtungen von Novelectric sind nicht nur verkehrssichere Lösungen, sondern auch wirtschaftliche.

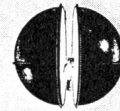

### Novelectric-Lichtzentrum

Generalvertretung der General Electric Co. U.S.A.:  
Novelectric AG, Lichtzentrum, 8107 Buchs ZH,  
Tel. 051 711515

Wenn Sie mehr über uns und unsere Erfahrung in der Tunnelbeleuchtung wissen möchten, verlangen Sie bitte unsere Dokumentation.

**Coupon**

Senden Sie mir bitte Ihre Dokumentation über Novelectric-Tunnelbeleuchtungen.

Absender: \_\_\_\_\_

SEV 1

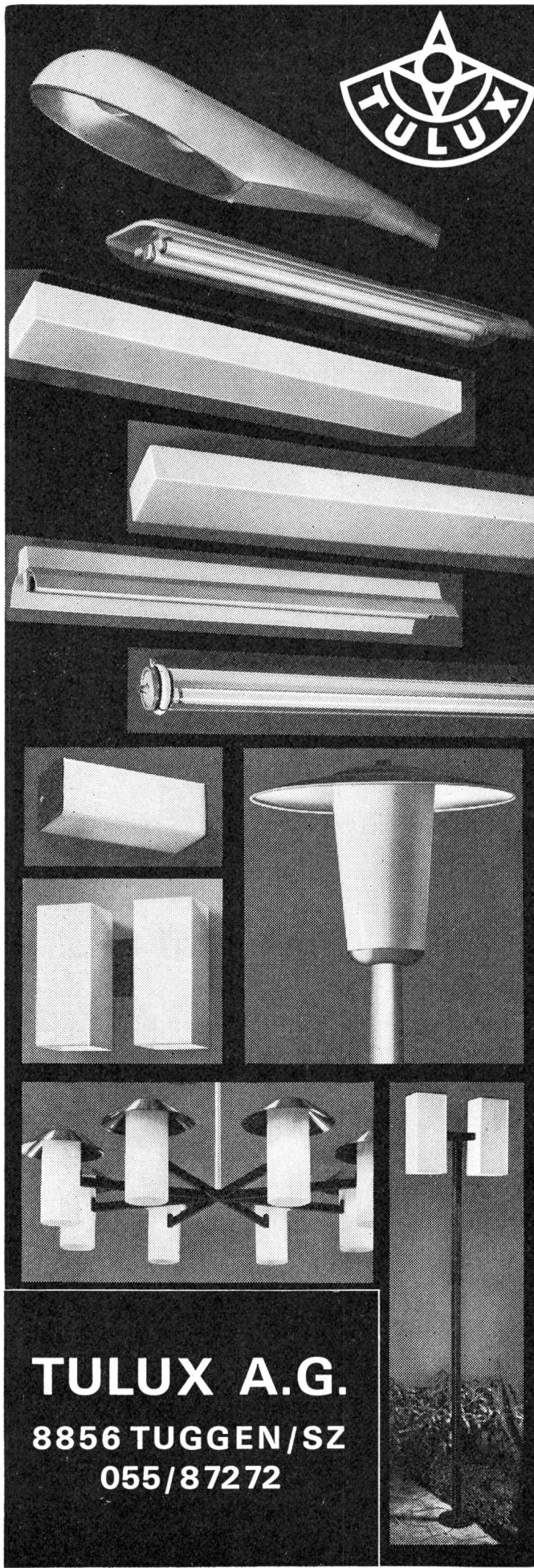

**TULUX A.G.**  
 8856 TUGGEN/SZ  
 055/87272

# Störschutzkondensatoren Baureihe PME 271 M SEV-geprüft

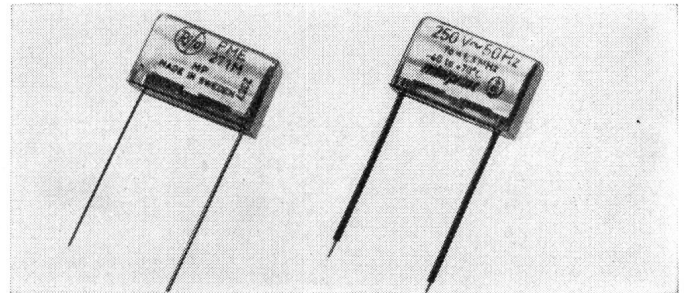

**Kleine  
 Abmessungen  
 selbstheilend  
 preisgünstig**

Kapazitätsbereich  
 0,001  $\mu$ F bis 0,22  $\mu$ F  
 Nennspannung  
 250 V 50 Hz  
 Temperaturbereich  
 -40 °C bis +70 °C

# RC-Kombinationen Baureihe PMR 202, PMR 205, PMR 300

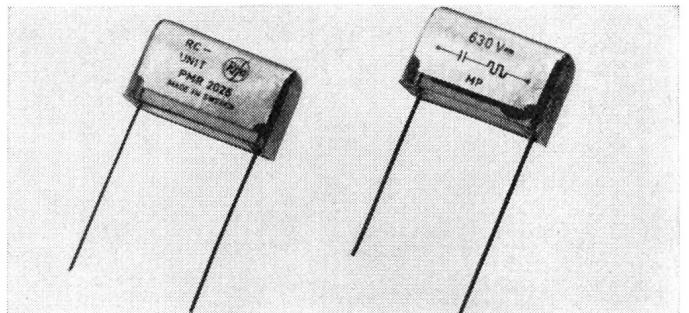

**Nennspannungen:  
 125 V ~ bis 250 V ~  
 200 V = 630 V =**

**Reihe PMR 206 250 V ~  
 mit SEV-Zeichen**

**Rifa – Skandinaviens grösster Kondensatorhersteller ist eine Ericsson-Gesellschaft**

## Coupon

Senden Sie uns

- Unterlagen über obige Artikel
- Unterlagen über das gesamte Kondensatoren-Programm
- Unterlagen über das gesamte Bauelemente-Programm

Name: \_\_\_\_\_ SEV 25.5.

in Firma: \_\_\_\_\_

Adresse: \_\_\_\_\_

Stellung: \_\_\_\_\_



**Ericsson AB Stockholm**      **Zweigniederl. Zürich**  
**Othmarstr. 8, 8032 Zürich**      **Tel. 051/32 51 84**

# MIG

DISJONCTEUR A  
FAIBLE VOLUME  
D'HUILE POUR  
INTERIEUR

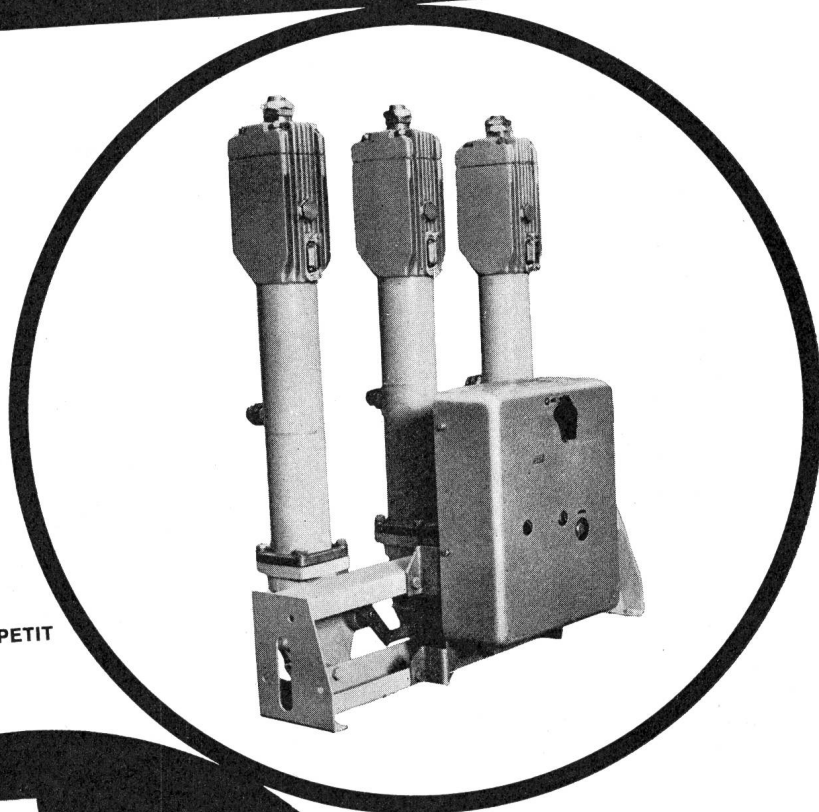

EXTINCTION TRES RAPIDE DE L'ARC C'EST A DIRE  
USURE DES CONTACTS PRATIQUEMENT NULLE

LE DISJONCTEUR A GRANDE PUISSANCE LE PLUS PETIT  
ET LE PLUS LEGER  
EXISTANT SUR LE MARCHE EUROPEEN

LIVRABLE DE STOCK  
A UN PRIX IMBATTABLE

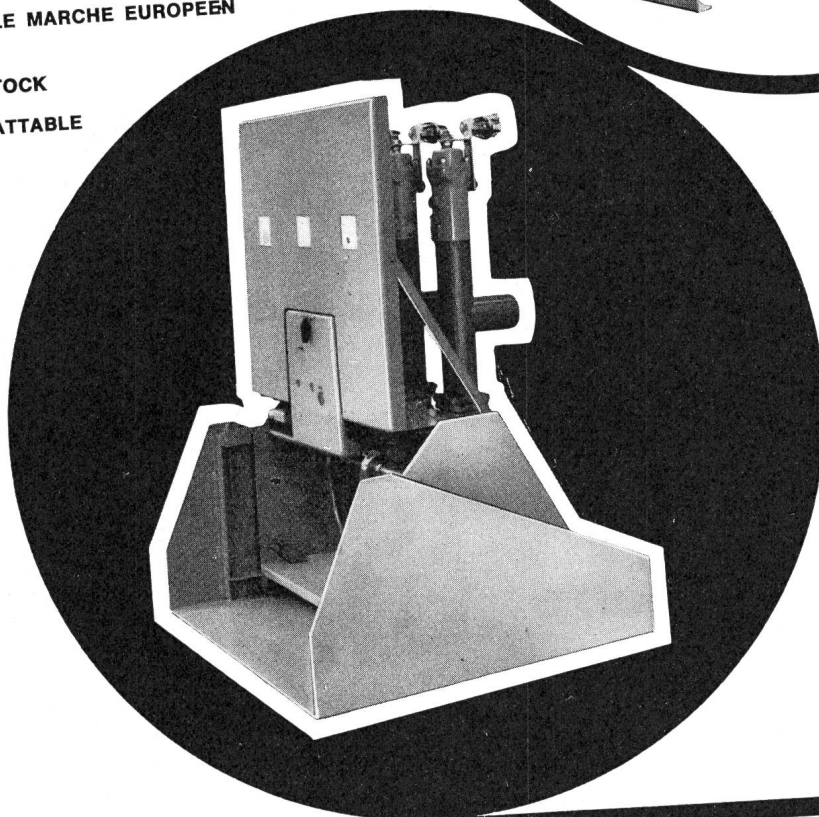

TENSIONS NOMINALES: 12 - 17,5 - 24 - 36 kV  
COURANTS NOMINAUX: 630 - 800 - 1250 A  
PUISSANCE MAXIMALE DE DECLENCHEMENT:  
500 MVA a 10 kV • 750 MVA 15-20-30 kV  
REENCLENCHEMENT RAPIDE:  
0 - 0,3 sec - CO - 3 m - CO

EXECUTION FIXE OU DEBROCHABLE SUR  
CHARRIOT AVEC COMMANDE PAR RESSORT  
BANDEE A LA MAIN OU A MOTEUR

FILIALE

BAUHOF  
GUBELSTR. 28  
8050 ZURICH  
tel. 051 46 49 66



## MAGRINI

FABBRICHE RIUNITE MAGRINI - SCARPA E MAGNANO M.S.M.

BERGAMO - Via Luigi Magrini, 7 - Tel. 235.444 - Telex: 30.135 MAGRINI

# Erdungs- und Kurzschliessgarnituren

für Hoch- und Niederspannungs-Anlagen

⊕ Patent / SEV geprüft

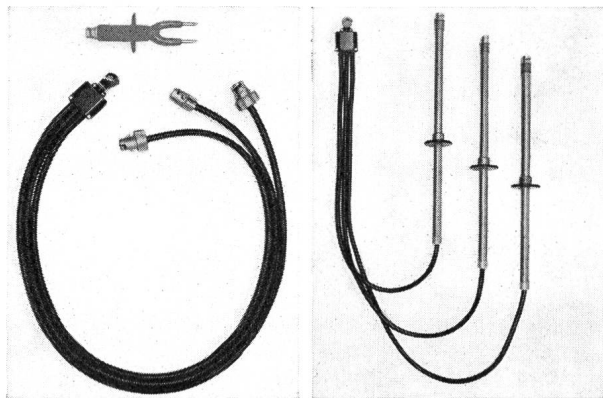

Verlangen Sie unsern reich illustrierten Katalog mit Anwendungsbeispielen

# Nyffenegger & Co. AG

Armaturenfabrik  
Metallgiesserei

## 8050 Zürich - Oerlikon

Birchstrasse 108  
Tel. (051) 46 64 77



Generalvertretung für die Schweiz:

## Glomar AG Goldach

Elektrizitätswerk- und Industribedarf,  
9403 Goldach, Tel. (071) 41 70 70



# Telemecanique

## Handbetätigte Befehlsgeräte

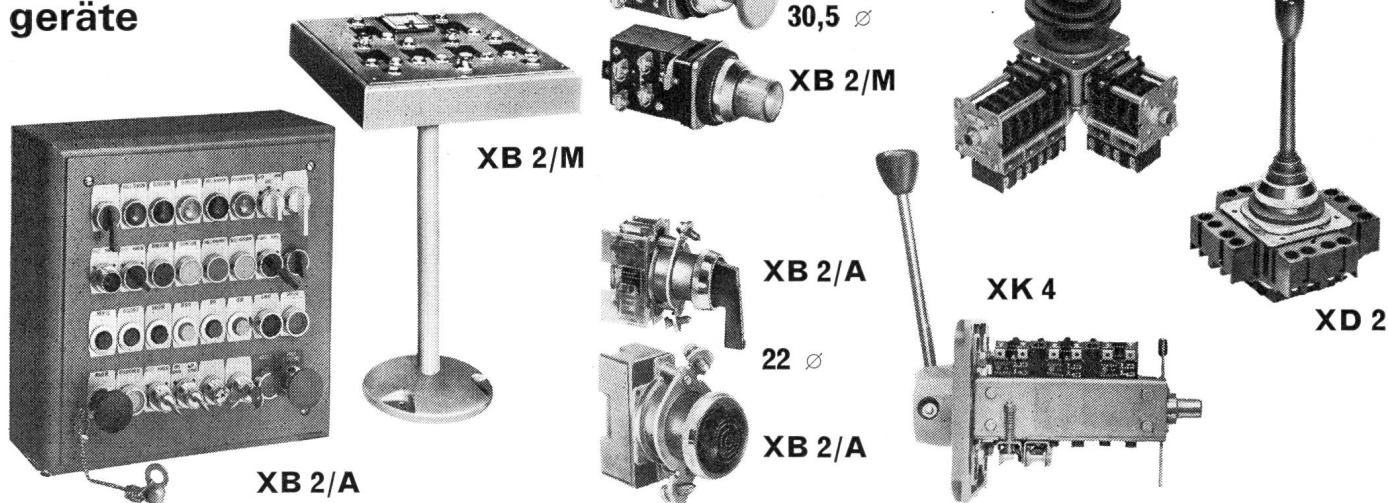

LA TÉLÉMÉCANIQUE ÉLECTRIQUE, Südbahnhofstrasse 14c, 3000 BERNE 17, Tél. 031 456681



**präzisions-potentiometer  
in grosser auswahl ab lager!**

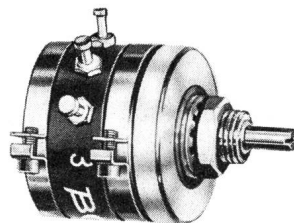

**ein- oder  
mehrgängig...  
mit draht- oder  
schicht-element...**

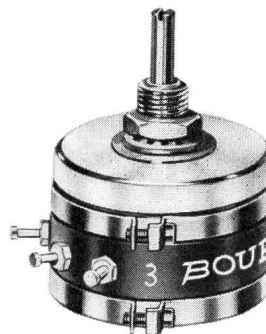

**BOURNS AG ALPENSTRASSE 1 6301 ZUG  
TEL. (042) 4 82 72 TELEX: 78 722**



# HEER Kanal

für elektrische Kabel

Div. Pat.

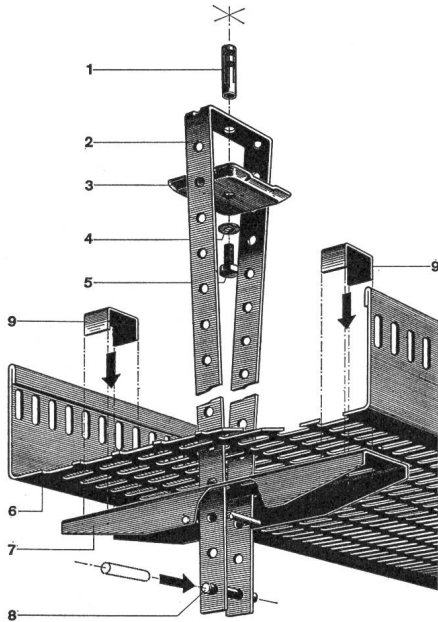

Neuartige, verstellbare, zentrale Decken-Aufhängung. Kein Einfädeln mehr. Die Kabel werden gestreckt eingelegt, da keine seitlichen, störenden Aufhängungen. Keine Spezialwerkzeuge nötig. Stark verkürzte Montagezeiten, auch mit ungelernem Personal.

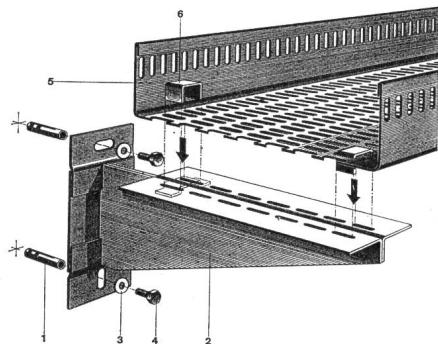

Decken- und Wandbefestigungen sind normalisiert. 5 HEER-Kanalbreiten: 140, 210, 280, 350 und 420 mm. Dazu passende Zubehörteile: Horizontale und vertikale Bogenstücke, T-Stücke, + -Stücke, Reduktions- und Abzweigstücke usw.

**Einige Referenzen:** Geigy-Werke AG, Schweizerhalle — F. Hoffmann-La Roche & Co. AG, Basel und Sisseln — NOK — SBB-Werkstätten Olten, Hägendorf und Yverdon — Emser Werke AG, Domat — Dätwyler AG, Altdorf — VOLG, Winterthur — CIBA AG, Basel und Monthey — Saurer AG, Arbon — Gebr. Sulzer AG, Winterthur — ETH-Neubauten Hönggerberg, Zürich — Neubau Fernsehstudio Zürich-Seebach — Höhere Techn. Lehranstalt, Windisch — Kieswerke Hüntwangen und Wil bei Rafz ZH — EW der Städte Basel, Bern, Winterthur u.a.m.

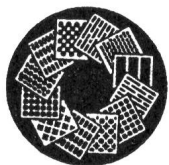

**H. Heer & Co. 4600 Olten**

Industriestrasse 28

**Tel. 062 5 66 33**

Individuell – Leistungsfähig – Seit 1875

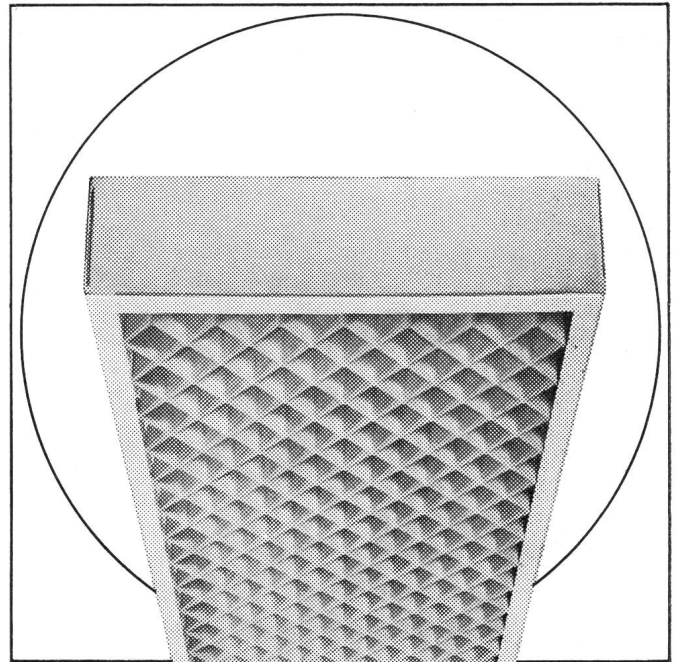

19

Ob Werkstatt oder Büro, ob Schulzimmer oder Bastelraum, ob Verkehrsweg, Tunnel oder Sportplatz, immer muss deren Beleuchtung den Erfordernissen angepasst sein. Zweckmässige, blendungsfreie und ausreichende Beleuchtung soll vermittelt werden durch formal gut gestaltete, allen technischen Anforderungen genügende Leuchten. Bei Entwurf, Konstruktion und Fabrikation werden all diese Gesichtspunkte berücksichtigt — darum wählen Sie vorteilhaft Produkte der BAG Turgi.

**BAG TURGI**

BAG Bronzwarenfabrik AG 5300 Turgi

Telefon 056/31111

Ausstellungs- und Verkaufsräume:

8023 Zürich, Konradstrasse 58

Telefon 051/44 58 44

8023 Zürich, Pelikanstrasse 5

nähe Bahnhofstrasse

Telefon 051/25 73 43

## 4 EXKLUSIVE VORTEILE DER HOLLIS-LÖTMASCHINEN = BESSERE QUALITÄT GRÖßERE KAPAZITÄT NIEDRIGERE KOSTEN

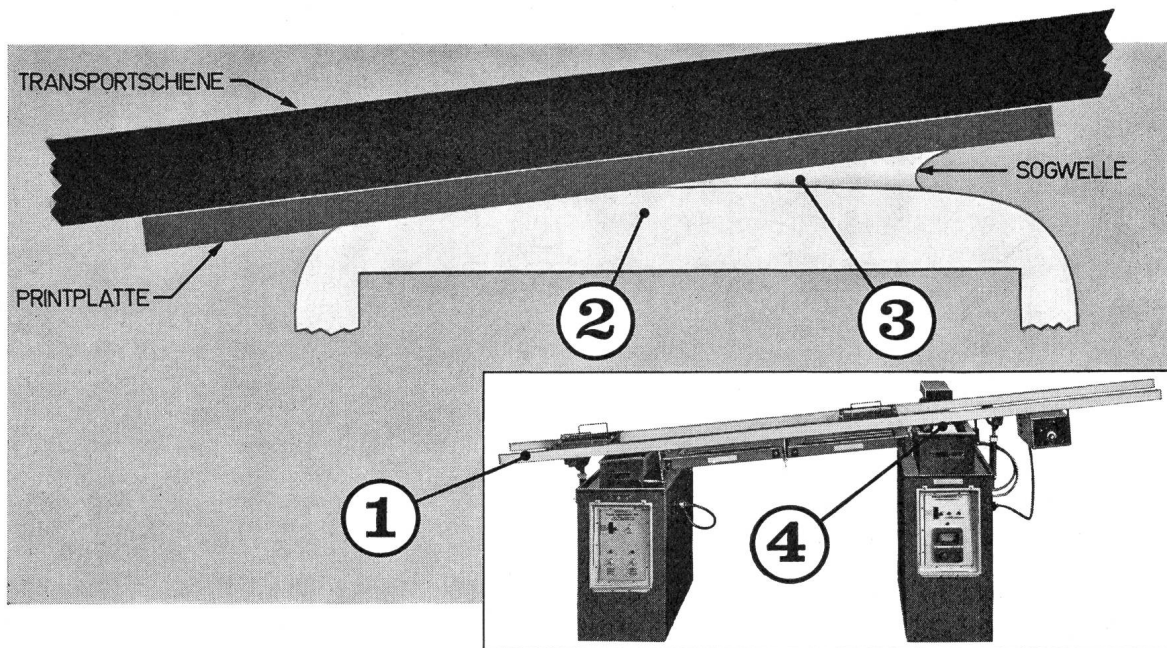

- 1. Geneigte Transportbahn . . .**  
erleichtert Zinnabfluss und reduziert Wärmetransfer zu den Komponenten
- 2. Breite Lötwellen . . .**  
verlangsamt Abkühlung der Printplatte und garantiert innigen Kontakt von Platte und Zinn

- 3. Öl/Zinn-Gemisch . . .**  
reduziert die Oberflächenspannung und ermöglicht den Abfluss allen überflüssigen Zinns.  
Keine «Bart»- und Brückenbildung
- 4. Öl auf dem Lötbad . . .**  
verhindert Oxydbildung und damit Zinnverlust, verlängert Standzeiten von Zinnbad und Pumpe



**HOLLIS ENGINEERING INC.  
NASHUA USA**

Sie sollten sich die HOLLIS-Lötmaschine unbedingt demonstrieren lassen — es gibt gute Gründe weshalb in USA die HOLLIS die meistverkaufte Lötmaschine ist.

**Generalvertretung für die Schweiz**

# baerlocher

**Chr. Gfeller AG  
Bern-Bümpliz**

**Anwahlsteuerung ASM  
für die Fernsteuerung von  
Fahrleitungsschaltstationen  
der BLS**

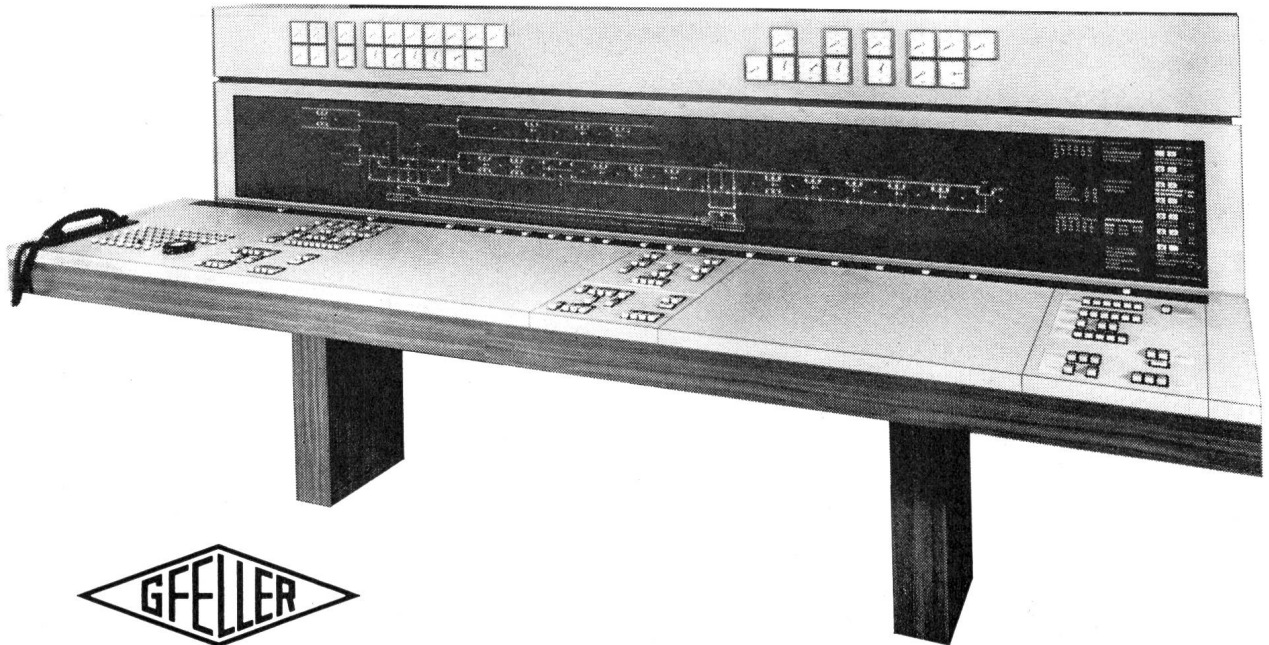

SH



**SIEMENS**

## Fehlerstrom-Schutzschalter

25 A SEV-geprüft  
Grössere Schalter bis 160 A lieferbar

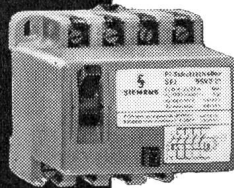
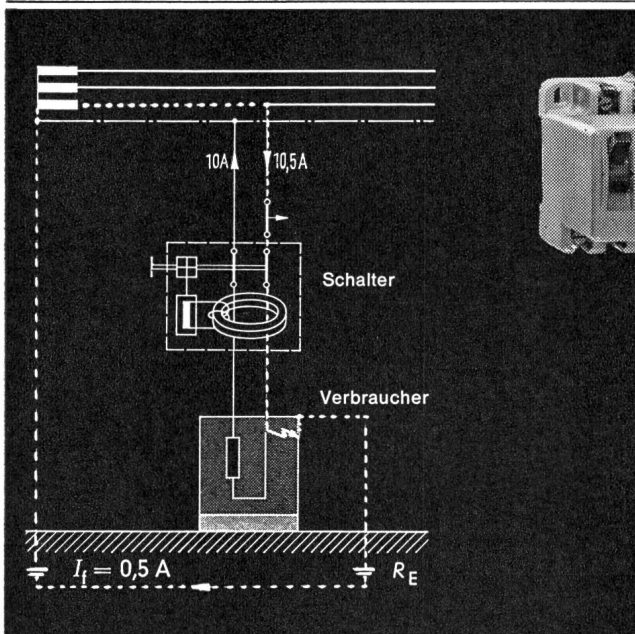

Siemens-Fehlerstrom-Schutzschalter schützen gegen zu hohe Berührungsspannungen, welche durch Isolationsfehler an geerdeten Geräten entstehen können. Sie schalten auch sofort ab, wenn ein gefährlicher Strom direkt über einen Menschen zur Erde fliesst. Sie gewähren auch Schutz gegen Brände, die durch Erdschlussströme entstehen können. Mit dem Fehlerstrom-Schutzschalter keine Erdungsprobleme mehr.

Ausführungen mit Nenn-Fehlerstrom  $I_{FN}$  30 mA oder 300 mA oder 500 mA.

Verlangen Sie bitte unverbindliche Unterlagen, Beratung oder Offerten.

Im Falle eines Isolationsfehlers fliesst ein Fehlerstrom  $I_f$  über den Erder zum Sternpunkt des Transformators zurück. Die Anlage wird ausgeschaltet.

**SIEMENS**

Elektrizitätserzeugnisse AG

8021 Zürich, Telefon 051/25 36 00

1020 Renens-Lausanne, Téléphone 021/34 96 31

# AEG

Typ R02



Typ Z2

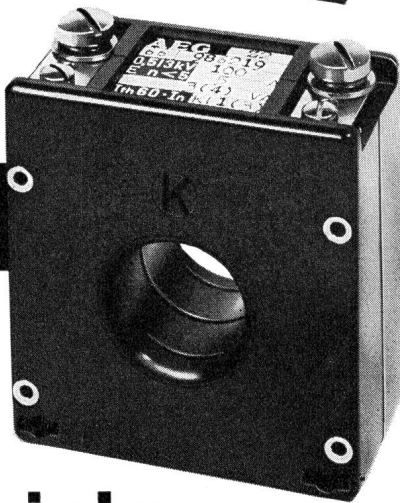

T2-223

## Beispiele preisgünstiger Messwandler

Typ R02	A/A	VA	Typ Z2	A/A	VA
Klasse 1	50/5	0,6	Klasse 1	50/5	1,25
<b>Fr. 23.40</b>	60/5	0,8		60/5	2
	75/5	1	<b>Fr. 25.20</b>	75/5	2,5
	100/5	1,5		100/5	3
	150/5	3		150/5	5
	200/5	3,75		200/5	7,5
	250/5	5		250/5	7,5
	300/5	5		300/5	7,5
	400/5	5		400/5	10
	500/5	5		500/5	10
	600/5	5			

Verlangen Sie den neuen Katalog über weitere Messwandlertypen

Schreiben oder telefonieren Sie uns

8027 Zürich Postfach Telefon 051 25 59 10

# ELEKTRON AG

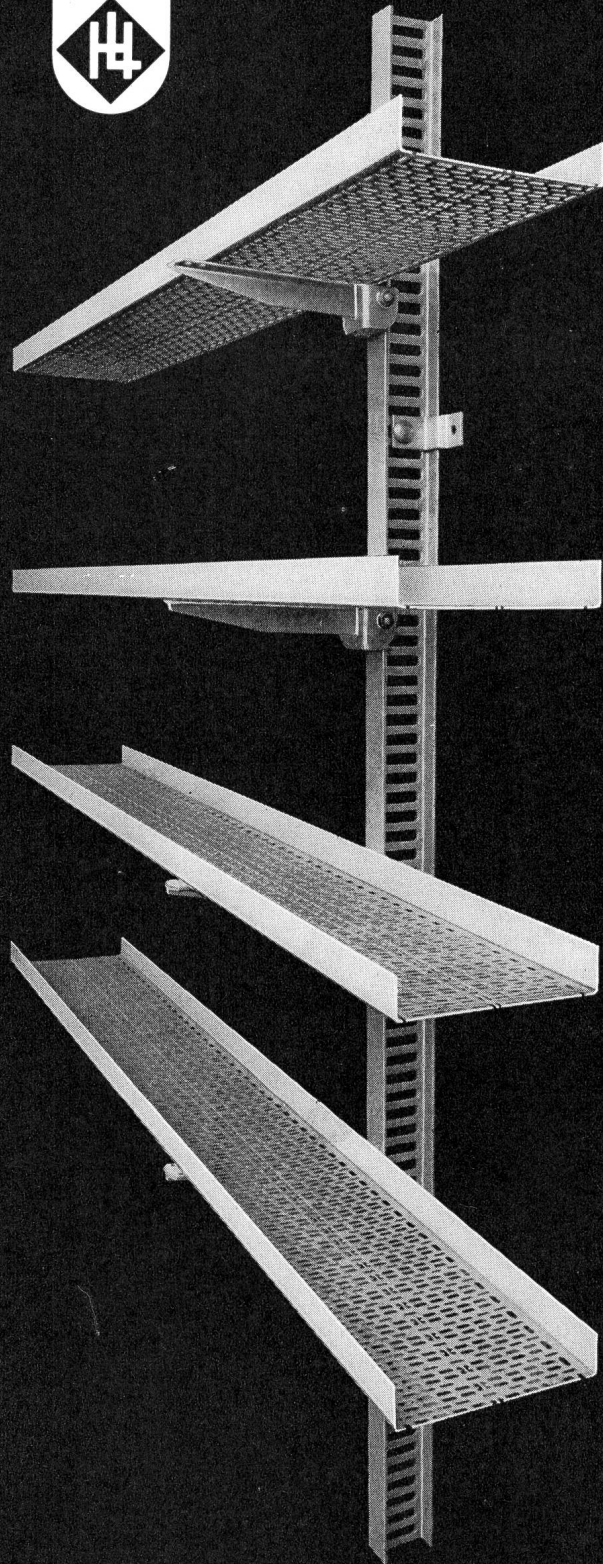

## HERMANN LANZ AG 4853 MURGENTHAL

und die Grosshandelsfirmen

# hoher Standard...

## Trüb, Täuber

MESSEGERÄTE

### Serie 33

Drehpul-Messgerät  
für den Apparatebau  
110°-Grosswinkelskala  
Optimale Skalenlänge  
Frontscheibe aus Glas  
Stoss- und rüttelsicher  
Abgedichtetes Gehäuse  
Lötösen möglich  
Einfache Befestigung  
Skalabeleuchtung  
möglich bei J 33 und K 33  
Einheitlicher, raumsparender  
Gehäusetubus

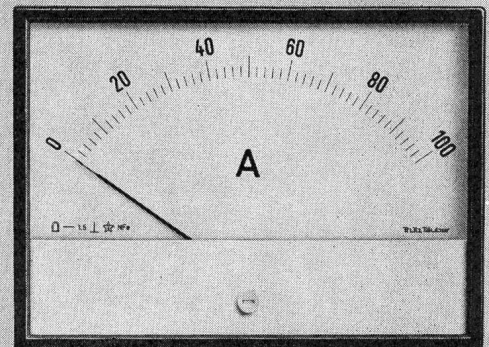

**Verlangen Sie bitte ausführliche Unterlagen – wir beraten Sie gerne**

**Trüb, Täuber** + Co. AG

Mess- und  
Regeltechnik

CH-8634 Hombrechtikon/Zürich  
Telefon 055 5 01 01 Telex 75558



**VOUS LES AVEZ VUES...**  
**au Salon de Genève**

Stand 251

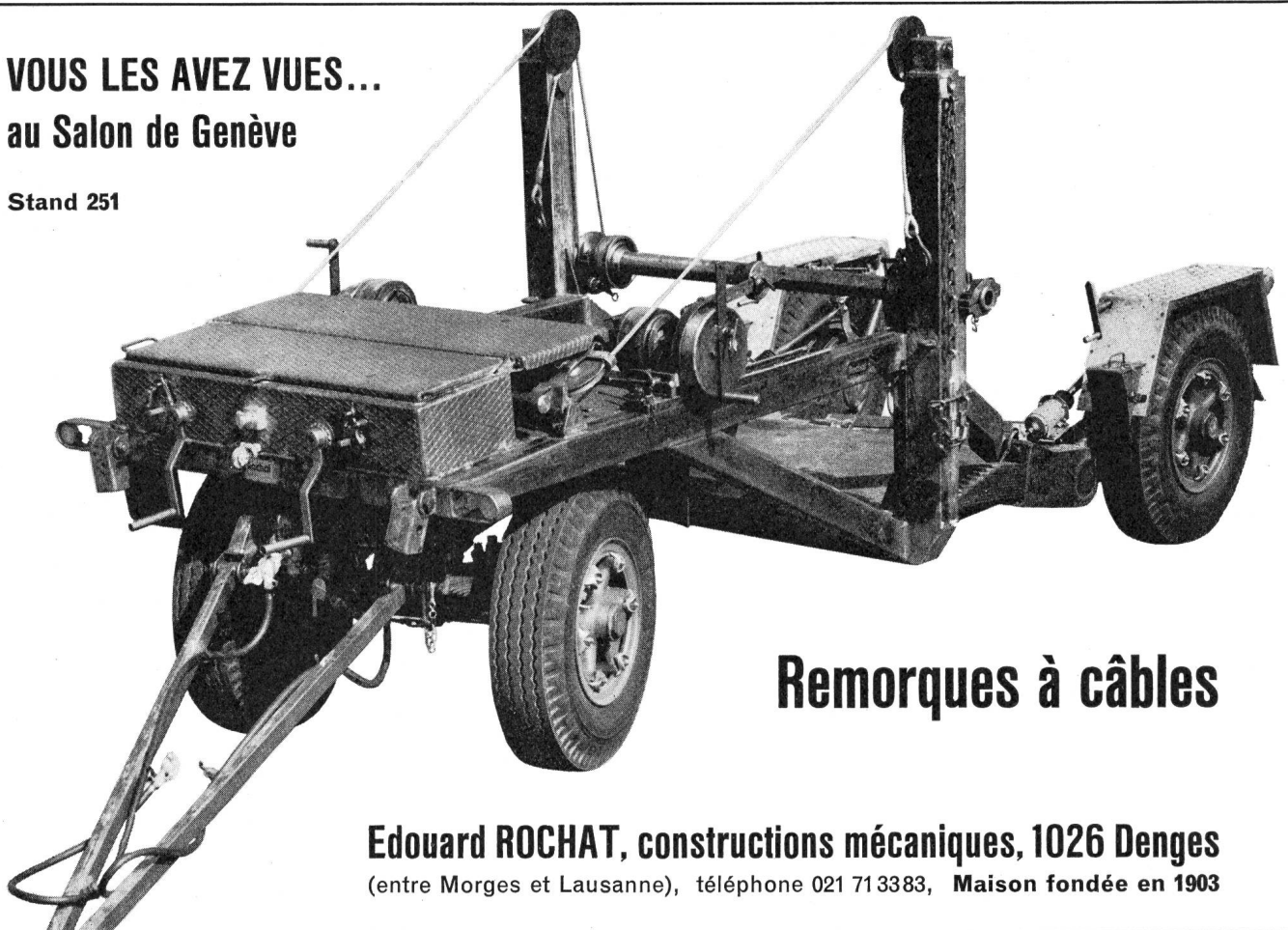

## Remorques à câbles

**Edouard ROCHAT, constructions mécaniques, 1026 Denges**  
(entre Morges et Lausanne), téléphone 021 71 33 83, Maison fondée en 1903

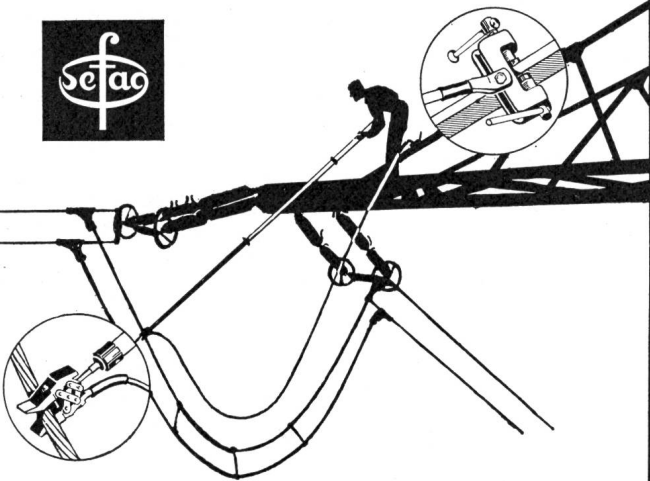

## Sicherheits-Erdungs-Vorrichtungen

- ▶ für Hoch-, Mittel- und Niederspannungsanlagen und Leitungen
- ▶ in der Praxis bestens bewährt
- ▶ einfache und betriebssichere Handhabung
- ▶ Prüfergebnisse stehen zur Verfügung

Wir beraten Sie gerne

SEFAG 6102 Malters / Lu  
 Fabrik elektrotechnischer Spezialartikel  
 Industriestraße Tel. 041 / 771991



Typ LSh

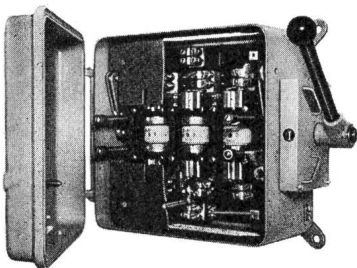
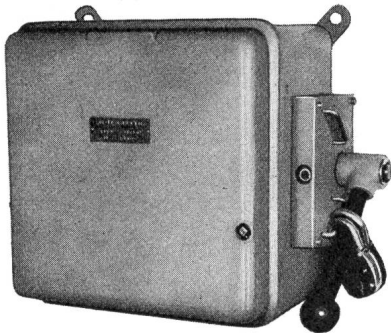

## Lastschalter 250—600 A

Schaltbrücke für Einlage genormter NH-Patronen  
 Für: — Haupt- und Gruppenverteilungen  
 — Kranschalter mit Blockierungsmöglichkeit  
 — Heizschalter für thermische Apparate

**RAUSCHER & STOECKLIN AG, SISSACH**  
 Fabrik elektrischer Apparate und Transformatoren

# dynamische Kräfte

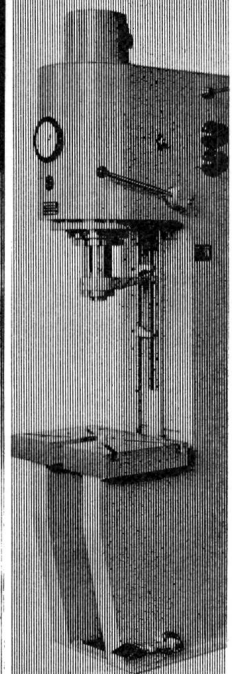
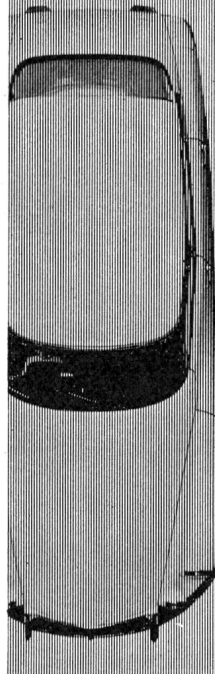

Die Messung dynamischer Kräfte

Schnelle Kraftverläufe, Stösse, Druck-Zugbeanspruchungen etc. messen Sie einfach und zuverlässig mit Quarzkristall-Messunterlagscheiben.

Mit Quarzkristall-Messunterlagscheiben

Diese Mess-Scheiben sind universell verwendbar; sie besitzen den Durchmesser von Normscheiben.

- Sehr hohe Steifigkeit
- Hohe Eigenfrequenz
- Aeusserst grosser Messbereich (bis 1:10<sup>5</sup>)
- Niedrigste Ansprechschwelle von 1—2 p.

Die Messunterlagscheiben sind in 9 Grössen für max. Messbereiche von 1,5 Mp bis 100 Mp lieferbar. Sie sind dicht verschweisst und drehmoment-sicher.

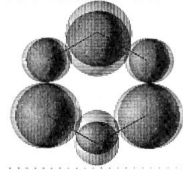

Kistler Piezo-Messtechnik für die Messung dynamischer und quasistatischer mechanischer Grössen:  
 Quarzkristall-Druckaufnehmer  
 Quarzkristall-Kraftaufnehmer  
 Quarzkristall-Beschleunigungsaufnehmer  
 Ladungsverstärker  
 Zubehörgeräte für piezoelektrische Messanlagen  
 Verlangen Sie ausführliche Unterlagen

Piezo-Messtechnik

# KISTLER

Kistler Instrumente AG  
 CH-8408 Winterthur/Schweiz  
 Eulachstrasse 22  
 Telefon 052 - 25 28 21 Telex 76 458

**INCA-Druckguss  
kann Ihnen ungeahnte  
Vorteile bieten**

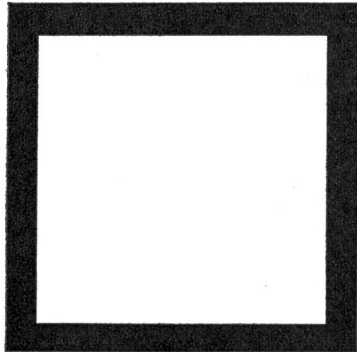

Vorteile bezüglich Qualität, Preis und Montagezeit. Wenden Sie sich an uns, bevor alle Details der Konstruktion festgelegt sind. Wir stellen Ihnen unsere langjährige Erfahrung gerne zur Verfügung. Wählen Sie INCA-Druckguss.

**INCA**

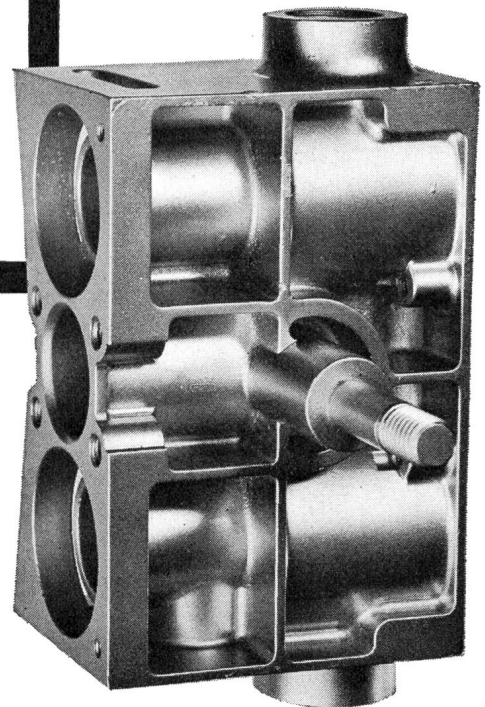

**INJECTA AG** Druckgusswerke und Apparatefabrik 5723 Teufenthal/AG (064) 461077

## Ein tadelloses 63 Make-up

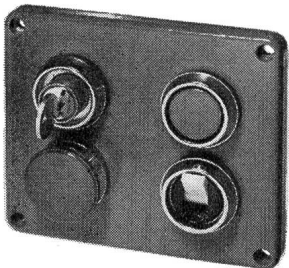

wird nicht nur beim holden Geschlecht verlangt, sondern immer mehr auch von Maschinen und Apparaten. Die Maschine soll nicht nur «gut sein» (ist ohnehin Voraussetzung), sondern gleichzeitig gefällig. Nicht nur zweckmässig, sondern auch schön!

Schönheit verkauft besser – auch in der Technik!

**BACO-Befehlsgeräte, Drucktasten und Meldeleuchten** sind «das Gesicht» Ihrer Maschine. Modern. Formschön. Technisch vollendet und in tadelloser Verarbeitung. Sie sind leichter zu montieren, da alle Geräte in die international genormte Bohrung von 30,5 mm  $\varnothing$  passen. Einfach anzuschliessen mit vernünftig angeordneten, «Monteurfinger-gerechten» Schraubklemmen! Ein abgestimmtes System von Bauteilen, vielseitig kombinierbar und leicht an die jeweilige Maschine, Frontplatte, Schaltwarte anpassbar.

Noch etwas: Mit **BACO-Geräten** erhöhen Sie den Wert Ihrer Maschinen und Apparate ohne mehr Geld auszugeben, denn: **BACO-Befehlsgeräte, Drucktasten und Meldeleuchten sind vorteilhaft im Preis!**

Verlangen Sie doch den neuen, reich illustrierten Katalog.

**BACHOFEN-CO**  
8610 Uster-Zürich Ackerstr.42  $\varnothing$  051 876111

## Konstrukteure mit 60 Ideen am Werk

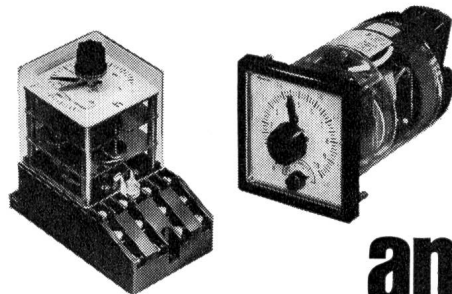

**Tesch baut neuen, universellen Zeitschalter**, welcher dan vielfältig nutzbarer Kontaktbestückung die meisten Ihrer zeitabhängigen Steuerprobleme löst. «Sofort»-Öffner und -Schliesse (schalten beim Ansteuern), sowie «Verzögerter»-Öffner und -Schliesse (schalten nach Ablauf der eingestellten Zeit).

Dies alles in einem Gerät! **Im Tesch-Zeitschalter VS oder VSU** Erübrigt Kaskaden-Schaltungen, der eine Schalter macht alles! Sie sparen Platz und viel Geld!

13 praxisabgestimmte Bereiche (10 Sek. bis 24 Std.). VSU in vier Stufen für 1 bis 3600 sec. Möglichkeiten wie: Zeitablauf unterbrechen, Zeitabschnitte speichern, aufaddieren oder rückstellen. Übersichtliche Skala, Zeitablauf-Anzeige. Doppeltunterbrechende Kontakte (wie Schütze) für hohe Schaltleistung.

Tesch-Zeitgenauigkeit  $\pm 0,5\%$ , Einstellgenauigkeit  $\pm 1,5\%$ .

Ihre Neugierde bezahlt sich: Noch selten erhalten Sie «soviel Zeitschalter» für «so wenig Geld». Dürfen wir Sie genauer orientieren? Verlangen Sie die neue Broschüre VS/VSU und den Besuch unseres Fachberaters.

**BACHOFEN-CO**  
8610 Uster-Zürich Ackerstr.42  $\varnothing$  051 876111

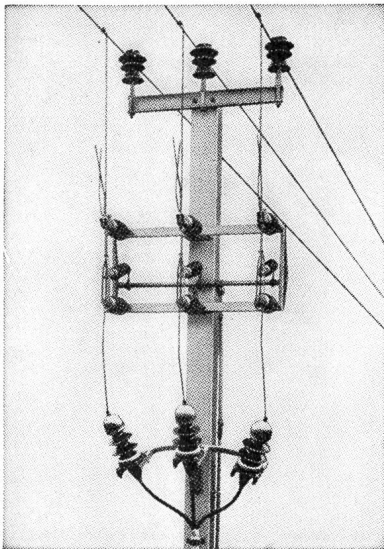

*Alpha  
Nidau*

Sectionneur de dérivation 24 kV, 400 A.

Connaissez-vous le

## sectionneur aérien de dérivation

(voir figure) et nos autres

## sectionneurs aériens?

Nous livrons ces appareils et vous conseillons volontiers.

*Alpha S.A. Nidau*

2560 Nidau (Bienne) Téléphone (032) 2 46 92.

# ELECTRO-MICA



## Steckkontakte für Niederspannungsanlagen

SEV-geprüft  
und kurzfristig bei den Elektro-Grossisten erhältlich

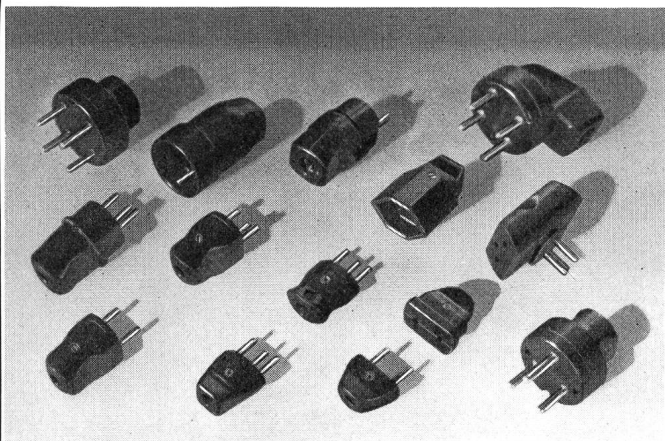

ELECTRO-MICA AG Mollis Tel (058) 4 41 24

# EUCHNER

— Präzision — kontaktsicher —

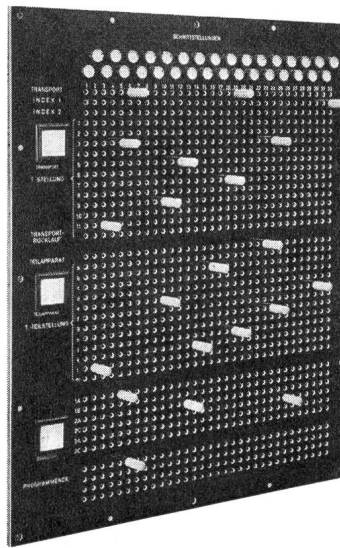

Kreuzschienen-  
Verteiler  
(Koordinaten-  
Verteiler)

Für Zahleneingabe

Als Universal-  
steuergerät

Zur  
Programmierung  
von Steuerung  
an Werkzeug-  
maschinen, in der  
Verfahrenstechnik  
sowie im  
Verkehrswesen.

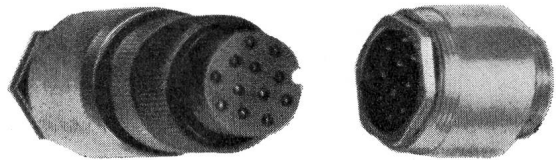

### Wasserdichte Steckverbindung

Schutzart P 55 (öl- und druckwasserdicht)

Mit Hilfe dieser Steckverbindung können Elektrogeräte, welche über einen Panzergewindeanschluss verfügen, steckbar gemacht werden. Die Solidität erlaubt den Einsatz unter härtesten Betriebsbedingungen. Die Steckverbindung wird auch ohne Pg mit beidseitiger Kabelverschraubung geliefert.

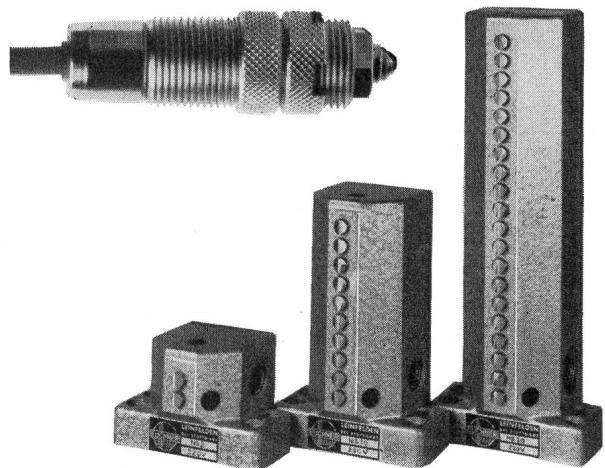

### Einfach- und Mehrfach-Grenzaster

— Präzisions-Nockenschalter-Endschalter —

Die Schaltpräzision und hohe Lebensdauer sind sprichwörtlich. Weltweit im Einsatz.

# MEGATECHNIC

8006 Zürich (051) 26 32 88 Beckenhofstrasse 70



**MARS**

**UTO**

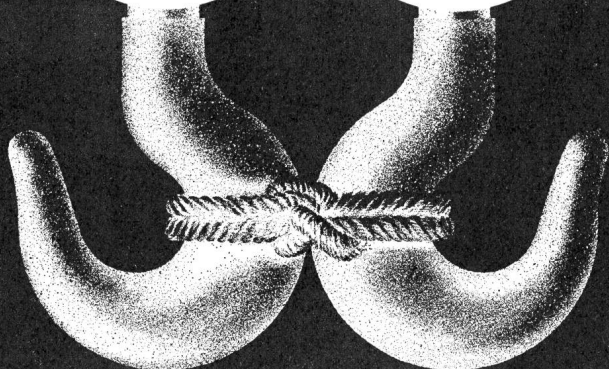

**DOPPELTE KRAFT**

Zwei führende Firmen des Kranbaus, die  
UTO in Zürich  
und die  
MARS in Pratteln  
haben sich zur grössten Hebezeugefabrik  
der Schweiz zusammengeschlossen.

Die neue MARS-UTO Kranfabrik AG, Pratteln,  
baut dem heutigen hohen Stand der Technik  
entsprechende moderne, preisgünstige  
Hebezeuge jeder Art und Leistung, insbesondere  
Norm-Krane und Norm-Elektrozüge.  
Reiche Erfahrung sowie die Konzentration von  
Entwicklung, Fabrikation und Verkauf werden  
dazu beitragen, höchsten Qualitätsansprüchen  
zu genügen und kurzfristig zu liefern.

**MARS-UTO**

MARS-UTO KRANFABRIK AG, 4133 PRATTELN

**Rostschutz- und Dichtungslacke  
TEROLIN-Kitte**

**Terolin**

Seit  
**50 Jahren  
bewährt**

hitze-, kälte-, säurebestän-  
dig, wasserdicht und immer  
elastisch.

**TEROLIN-Lack schwarz**

als Stockschutz über Copra-Impfung in der  
Tag- und Nachtzone sowie Anstrich für Druck-  
leitungsrohre

**TEROLIN-Spezialanstriche**

für Batterieräume, Freiluftschaltanlagen

**TEROLIN-Unterwasserkitte**

für Staubecken, Druckleitungsrohre, Schieber-  
anlagen, Betonsockel bei Gittermasten

Verlangen Sie bitte Vertreterbesuch für Ihre  
Rostschutzprobleme. Tel. (061) 41 38 92.

**TEROLIN AG Auf dem Wolf 5 4000 Basel**



**Zweigang-Schlagbohrmaschine**  
das Qualitätsspitzenprodukt für Kenner

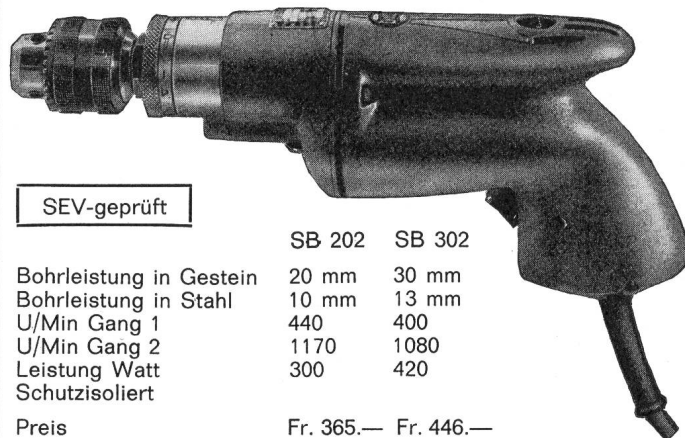

SEV-geprüft

	SB 202	SB 302
Bohrleistung in Gestein	20 mm	30 mm
Bohrleistung in Stahl	10 mm	13 mm
U/Min Gang 1	440	400
U/Min Gang 2	1170	1080
Leistung Watt	300	420
Schutzisoliert		

Preis Fr. 365.— Fr. 446.—

Im Schnellgang Schlagbohren bis 6,5 mm  $\phi$  in der halben Zeit  
Einstellbar auf 12 Schlagstärken. Sofort ab Lager lieferbar.  
Geschweisste Kollektoranschlüsse.

Verkauf durch den Fachhandel

**Reparatur 1-Tage-Service**



**KARL MEIERHOFER AG**  
DUSS-DUAX-Generalvertretung  
5102 Ruppertswil Tel. (064) 47 26 55

# Accum

Immer herrlich warm im Badezimmer  
mit dem Infrarot-  
Badzimmerstrahler  
Accum

Accum AG  
8625  
Gossau ZH

051 - 78 64 52



# Accum

# e. o. bär

## KLEINSTSYNCHRONSCHALTUHR

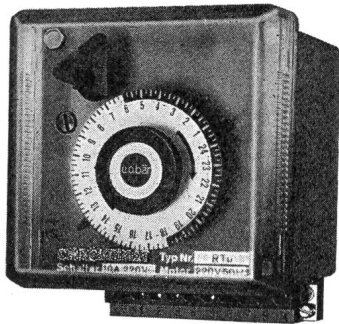

3000 BERN, Fischermättelstr. 18  
Tel. (031) 45 14 12

## BETRIEBSSTUNDENZÄHLER

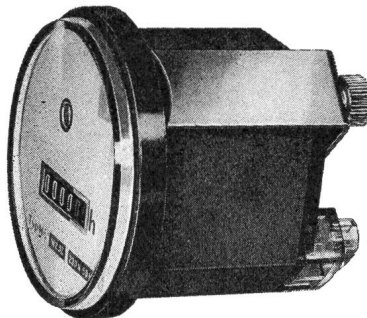

8000 ZÜRICH, Ankerstr. 27  
Tel. (051) 27 60 75

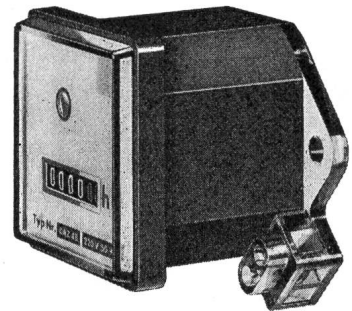

1200 GENÈVE, rue Ed.-Rod 16  
Tel. (022) 33 76 75

### Zu verkaufen

1 kompletter 199

## Wasserturbinen- Drehzahlregler

mit allem Zubehör, inklusiv Druckregler, von Francis-  
turbine (H = 76 m, 6500 PS, n = 333 t/min). Fabrikat  
Charmilles SA, Jahr 1954.  
Max. Regulierarbeit 2310 mkg, Regulierwinkel 60°,  
2 Ölpumpengruppen.

2 komplette P 276 S

## Wasserturbinen- Drehzahlregler

mit allem Zubehör, inklusiv Druckregler, von Francis-  
turbinen (H = 76 m, 4000 PS, n = 300 t/min). Fabrikat  
Charmilles SA, Jahr 1952.  
Max. Regulierarbeit 2290 mkg, Regulierwinkel 60°,  
2 Ölpumpengruppen.

Die Regler können bis zum 31.7.1968 im Betrieb  
besichtigt werden, bei der Schweizerischen Aluminium  
AG, in Chippis VS.

Wir suchen einen

## Elektroingenieur- Techniker HTL

für Bau, Betrieb und Unterhalt von elek-  
trischen Hochspannungsanlagen und wo-  
möglich mit einer abgeschlossenen Lehre  
als Elektromonteur. 206

Das Arbeitsgebiet umfasst vorerst Pro-  
bleme des weiteren Ausbaues von Ver-  
teilnetzen (Hochspannungsleitungen und  
Transformatorstationen) sowie allge-  
meinen Betriebsdienst.

Es handelt sich um eine vielseitige und  
entwicklungsfähige Stelle mit zeitgemä-  
sen Anstellungsbedingungen und Pen-  
sionskasse. OFA 17.314.40

Bewerbungen mit den üblichen Unter-  
lagen sind erbeten an

**ELEKTRIZITÄTWERK WYNAU**  
Postfach 40, 4900 Langenthal



Pour notre **Département électrique**, nous engageons un P 2106 U

## dessinateur-électricien

bien au courant des prescriptions fédérales, chargé de la tenue à jour permanente des schémas de distribution d'énergie et de signaux horaires. Il se verra en outre confier l'étude de l'équipement électrique de machines de tous genres. 203

Les candidats, en mesure de travailler de manière autonome dans les domaines précités, sont invités à soumettre leurs offres à

**OMEGA**, dpt du personnel de fabrication,  
2500 Bienne, tél. (032) 4 35 11.

Für Projektierung und Bauleitung im Kabelbau der Zentralverwaltung suchen wir einen 207

## Ingenieur- Techniker HTL

Aufgaben: Projektierung und Ausführung von Hoch- und Niederspannungskabelnetzen. Verkehr mit Behörden und Bauherrschaften. Aussen- und Innendienst.

Anforderungen: Abgeschlossenes Studium an einer HTL. Gutes Organisations-talent, Erfahrung und praktische Veran-lagung. SA 8718 Z

Wir bieten: Selbständige Arbeit, Fünf-tageweche, gute Sozialleistungen.

Anmeldungen mit kurzem Lebenslauf, Bildungs- und Tätigkeitsübersicht sind zu richten an die

**Elektrizitätswerke des Kantons Zürich**  
Postfach, 8022 Zürich

Unser Kunde ist ein bedeutender schweizerischer Hersteller von

### Produkten für die Elektrogrossindustrie

Er hat es durch gezielte Forschung und Spezialisierung verstanden, sich in seinem Spezialgebiet innert weniger Jahre einen beträchtlichen Marktanteil in Europa zu sichern.

Zur Übernahme der

### Verkaufsleitung Europa

sucht er heute einen ca. 30- bis 40jährigen

## Elektroingenieur ETH/EPUL

oder

## Elektroingenieur-Techniker HTL

welcher auf Grund seiner verkäuferischen Erfahrung, seiner Kontaktfreudigkeit und seiner Sprachkenntnisse (Deutsch, Französisch und Englisch) in der Lage ist, zusammen mit einem eingearbeiteten Mitarbeiterstab die in- und ausländischen Absatzgebiete weiterhin erfolgreich zu betreuen und wenn möglich auszubauen.

Unser Kunde legt Wert darauf, dass Sie die wichtigsten Abnehmer und potentiellen Kunden in Europa auch regelmässig persönlich besuchen und bearbeiten. Diese Art des Verkaufes wird es Ihnen gestatten, in enger Verbindung mit dem Markt zu bleiben, neue Absatzmöglichkeiten und Kundenwünsche an der Quelle zu erfassen und dadurch Ihrer eigenen und der Forschungs- und Entwicklungsabteilung neue Impulse bzw. Ideen zu geben. 208

Beweglichkeit und Dynamik sind Grundzüge der Arbeitsweise Ihrer künftigen Arbeitgeberfirma. Wenn Sie dies von sich ebenfalls behaupten können, würden wir uns über die in Frage stehende Stellung gerne näher mit Ihnen unterhalten. Wir erwarten gerne Ihre schriftliche oder telefonische Anmeldung.

**AG FÜR PERSONALBERATUNG ZÜRICH**

TALSTRASSE 20  
TEL. 051 25 96 56

*Baumann, Koelliker*

Wir suchen zum baldigen Eintritt:

Elektrokaufmann 202

## als Einkäufer

**Wir erwarten:** gute Kenntnisse der Elektro-Installations-Branche, Befähigung, einer Arbeitsgruppe vorzustehen, verhandlungsgewandt im Verkehr mit unseren Lieferanten, französische Sprachkenntnisse.

**Wir bieten:** Nach erfolgter Einarbeitung abwechslungsreiche, selbständige Tätigkeit in neuzeitlichem Betrieb.

Offerten mit Angaben über bisherige Tätigkeit, des Eintrittstermins und der Saläransprüche an:

*Baumann, Koelliker*

AG für elektrotechnische Industrie Sihlstrasse 37.  
8021 Zürich Telefon 051 23 37 33

Für die Entwicklung von Neukonstruktionen suchen wir jüngeren 198

## dipl. Elektroingenieur HTL

Wir bieten: selbständige Tätigkeit, den Leistungen angemessene Entlohnung, Pensionskasse.



Oskar Woertz,  
Fabrik elektrotechn. Artikel,  
Eulerstrasse 55, 4002 Basel,  
Tel. (061) 23 45 30

**Contraves**



Im Zusammenhang mit unseren zukünftigen Entwicklungen auf dem Gebiet der Elektronik treten auch bei der Eingangsprüfung von neuen Komponenten stets interessantere und komplexere Probleme auf.

Für unsere Sektion «Elektronische Kontrolle» suchen wir einen jüngeren, beweglichen P 66 Z

## Ingenieur- Techniker HTL

dem wir als Assistenten unseres Sektionsleiters die Eingangsprüfung elektronischer Komponenten, im besonderen integrierter Schaltungen (analog und digital) anvertrauen wollen. Als Nebenaufgaben sind Prüfvorschriften auszuarbeiten, die entsprechenden Vorrichtungen zu schaffen und das Prüfpersonal zu instruieren.

Neben der Kenntnis der allgemeinen Elektronik und der Messtechnik verfügen Sie über vertiefte Ausbildung und Erfahrung in der Digital- und Analogtechnik sowie der damit verbundenen mathematischen Grundlagen.

Ihr Verhandlungsgeschick erlaubt es, auch über kompliziertere, technische Probleme mit unseren verschiedenen Entwicklungsabteilungen zu verhandeln. Ihre englischen Sprachkenntnisse erleichtern Ihnen den Zugang zum Studium der Fachliteratur.

Sie möchten gerne in vorderster Front, das heisst mit den neuesten Techniken und Errungenschaften auf dem Gebiete der Elektronik tätig sein? Wir sind interessiert an Ihnen. 204

Senden Sie uns eine Offerte oder vereinbaren Sie mit unserem Herrn Stalder von der Personalabteilung einen Termin. Anlässlich einer persönlichen Vorstellung werden wir Ihnen gerne unverbindlich Ihren Arbeitsplatz aufzeigen.

CONTRAVES AG, 8052 Zürich  
Schaffhauserstr. 580, Tel. (051) 48 72 11

Elektronik  
Feinmechanik  
Leichtbautechnik  
Rechentechneik  
Systemtechnik

Flab Feuerleitsysteme  
Theodolite für Flughafenvermessung  
Raketen und Forschungssatelliten  
Analog- und Digitalrechner  
Mess-, Steuer- und Regelgeräte

Liste offener Stellen. **Beachten:** Sprechstunden der STS für Stellensuchende nur nachmittags, Anmeldungen nur mit STS-Formularen.

- 8029 E *Elektrozeichner* mit 2—3 Jahren Praxis, zur Bearbeitung von elektrischen Unterlagen (Stücklisten, Verdrahtungspläne usw.) auf dem Gebiet der Schwach- und Starkstromtechnik mit spezieller Behandlung der Rundsteueranlagen. Eintritt sofort oder nach Vereinbarung. Fabrik in Stadt der Zentralschweiz.
- 8028 E *Mehrere Absolventen HTL Elektrotechnik oder Feinwerktechnik* mit Praxis auf dem Gebiet des elektrischen Apparatebaues, für selbständige Bearbeitung von Konstruktionsaufgaben an elektromechanischen Mess- und Steuergeräten, Durcharbeitung bis zur fertigungsgerechten Serienfabrikation. Eintritt sofort oder nach Vereinbarung. Fabrik in Stadt der Zentralschweiz.
- 8027 E *Zwei Elektrozeichner* mit oder ohne Praxis für die Bearbeitung elektrischer Steuerungen für Material-Prüfmaschinen und Betreuung ausgeführter Konstruktionen. Eintritt sofort oder nach Vereinbarung. Maschinenfabrik in nordschweiz. Stadt. \*)

\*) Aus Kontingentsgründen nur für Schweizer oder Ausländer mit schweizerischer Niederlassungsbewilligung.

## dipl. Elektrotechniker

sucht Stelle als Betriebsleiter in einem öffentl. Betrieb.

Geboten wird:

- Langjährige Praxis im Bau und Betrieb von Hoch- und Niederspannungsanlagen
- Kenntnisse in der Projektierung von Hausinstallationen und Beleuchtungsanlagen
- Erfahrung im Tarifwesen
- Gewandtheit im mündlichen und schriftlichen Verkehr mit Behörden und Privaten
- Fähigkeiten zur Führung von Personal

Offerten sind bis Mitte Juli 1968 unter Chiffre B 205 Z an die Administration des Bulletin SEV, Postfach 229, 8021 Zürich, einzureichen.



Fabrique d'appareillage électromécanique et électronique à Genève cherche pour sa **division des compteurs industriels**

## ingénieur de vente

**diplômé ETS**, dont les charges principales seront les suivantes: P 91731 X

- développement de schémas d'application pour les industries et les laboratoires de recherche,
- résolution de questions d'automatisme,
- contacts avec les clients par correspondance et visites en Suisse et à l'étranger. 200

Le poste exige la connaissance des langues française, allemande et, si possible, anglaise.

Les personnes intéressées, suisses ou étrangères en possession du permis C, voudront bien soumettre leurs offres de service manuscrites avec curriculum vitae, copies de certificats, photo et prétentions de salaire, **sous référence 728**, à

**SODECO**

Société des Compteurs de Genève  
 70, rue du Grand-Pré, 1211 Genève 16

Mittelgrosses elektrotechnisches Fabrikationsunternehmen in der Nordwestschweiz sucht für seine **Offertabteilung** einen

## Chef-Ingenieur HTL

mindestens 30jährig, mit fundierten Sprachkenntnissen in Deutsch, Französisch und Englisch, Schweizer Bürger.

Wir bieten nach kurzer Einarbeitungszeit selbständige verantwortungsvolle Tätigkeit auf vielseitigem, interessantem Gebiet.

Wir wünschen uns einen technisch versierten, initiativen Mitarbeiter mit Qualitäten in Menschenführung und im Umgang mit Kundschaft.

Handschriftliche Offerten mit Lebenslauf, Zeugnisabschriften und Photo, nebst Angabe über Gehaltsanspruch, sind erbeten unter Chiffre B 197 Z an die Administration des Bulletin SEV, Postfach 229, 8021 Zürich.



**PHILIPS**

Für selbständige Aufgaben im Zusammenhang mit unserer Verkaufstätigkeit auf dem Gebiet von P 96 Z

## Elektronenröhren und Halbleitern für die Nuklearphysik

suchen wir einen

201

## wissenschaftlichen Mitarbeiter

(Absolvent ETH/Physik-Elektronik)

Dem gesuchten Mitarbeiter möchten wir vor allem die technisch-kommerzielle Kundenberatung übertragen. Gute Kenntnisse auf Nuklearphysik und Gewandtheit in französischer und englischer Sprache scheinen uns deshalb Grundvoraussetzungen für diese Stelle zu sein. (Idealalter: 30 Jahre.)

Auf Grund Ihrer Kurzofferte werden wir gerne Ihre Möglichkeiten bezüglich dieser oder einer eventuell anderen in Frage kommenden Stelle in unserem Unternehmen mit Ihnen besprechen.

PHILIPS AG, Personalabt., Edenstr. 20, Postfach, 8027 Zürich, Telefon 44 22 11

# Kabel

für Hoch- und Niederspannung

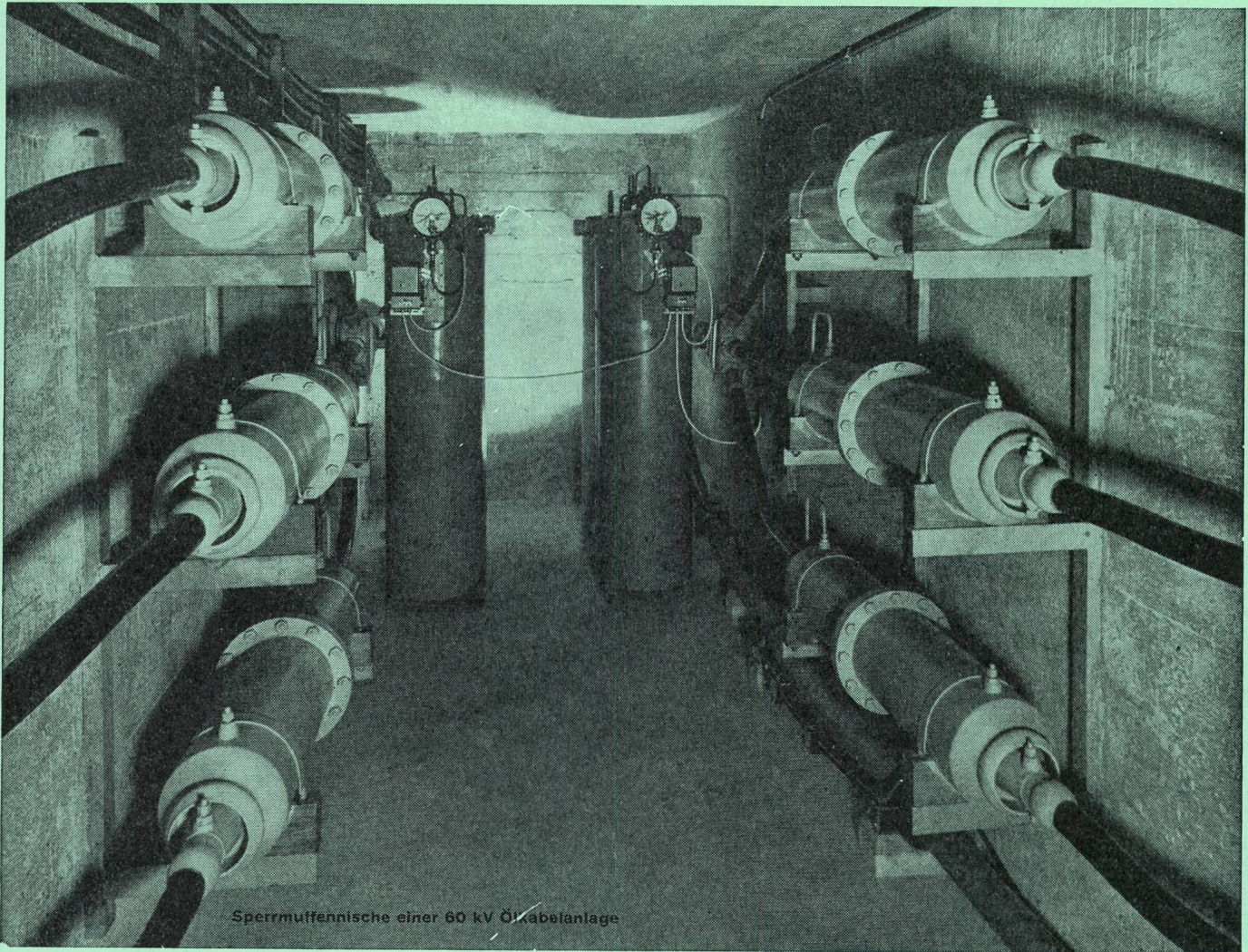

Sperrmuffennische einer 60 kV ÖKabelanlage

**Bleikabel  
und Kunststoffkabel  
für Stark-  
und Schwachstrom  
Armaturen  
für sämtliche  
Kabeltypen**



**KABELWERKE BRUGG AG**



## Wo, wie tief?...

Das Suchen nach unterputzverlegten Kabeln und Plastik-Rohren ist äusserst zeitraubend, umständlich und immer sehr teuer.

Mit unserem Kurzschluss-Suchgerät verfolgen Sie mühelos den Verlauf der Leitungen, auch wenn diese bis zu 30 cm Tiefe eingebetoniert sind. Defekte Stellen können zentimetergenau lokalisiert werden. Sie sparen kostspieliges Aufspitzen von Wänden und Decken. Verlangen Sie Prospekte bei **STANDARD TELEPHON & RADIO AG, 8038 ZÜRICH, Tel. 051/45 28 00**

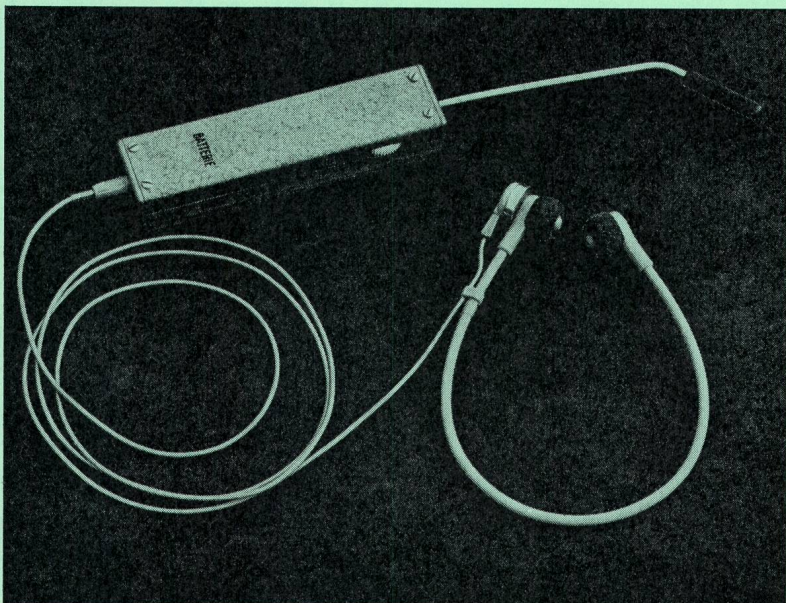

1888

# STR

Ein **ITT**-Unternehmen