

Objektyp: **Advertising**

Zeitschrift: **Bulletin des Schweizerischen Elektrotechnischen Vereins :  
gemeinsames Publikationsorgan des Schweizerischen  
Elektrotechnischen Vereins (SEV) und des Verbandes  
Schweizerischer Elektrizitätswerke (VSE)**

Band (Jahr): **60 (1969)**

Heft 17

PDF erstellt am: **21.07.2024**

### **Nutzungsbedingungen**

Die ETH-Bibliothek ist Anbieterin der digitalisierten Zeitschriften. Sie besitzt keine Urheberrechte an den Inhalten der Zeitschriften. Die Rechte liegen in der Regel bei den Herausgebern. Die auf der Plattform e-periodica veröffentlichten Dokumente stehen für nicht-kommerzielle Zwecke in Lehre und Forschung sowie für die private Nutzung frei zur Verfügung. Einzelne Dateien oder Ausdrucke aus diesem Angebot können zusammen mit diesen Nutzungsbedingungen und den korrekten Herkunftsbezeichnungen weitergegeben werden. Das Veröffentlichen von Bildern in Print- und Online-Publikationen ist nur mit vorheriger Genehmigung der Rechteinhaber erlaubt. Die systematische Speicherung von Teilen des elektronischen Angebots auf anderen Servern bedarf ebenfalls des schriftlichen Einverständnisses der Rechteinhaber.

### **Haftungsausschluss**

Alle Angaben erfolgen ohne Gewähr für Vollständigkeit oder Richtigkeit. Es wird keine Haftung übernommen für Schäden durch die Verwendung von Informationen aus diesem Online-Angebot oder durch das Fehlen von Informationen. Dies gilt auch für Inhalte Dritter, die über dieses Angebot zugänglich sind.

Wenn Sie etwas Spezielles benötigen,  
dann gehen Sie bestimmt zum Spezialisten,  
für Transformatoren also zu GUTOR

Transformatoren bis 500 kVA  
Typenleistung für spezielle  
Anwendung

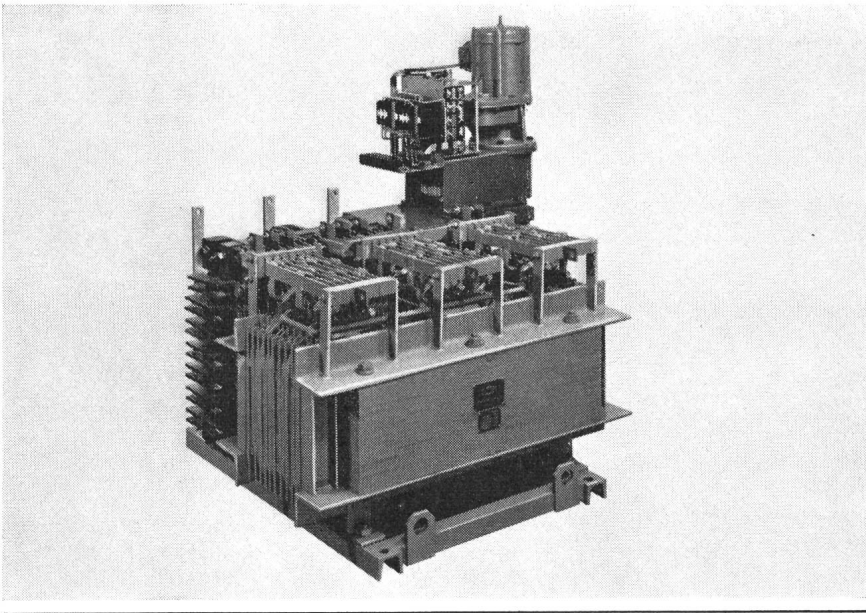

Eine Stärke unserer  
Transformatorenfabrik ist  
die Herstellung von diversen  
Spezialtypen wie:  
Schweisstransformatoren für  
Widerstandsschweiss-  
maschinen, Dreiphasen-  
Reguliertransformatoren  
mit Stufenschalter und  
Motorantrieb für  
Induktionsöfen,  
Ein- und Dreiphasen-  
Öltransformatoren,  
Kopplungstransformatoren  
in Autoschaltung usw.  
Als Kunde geniessen Sie  
den Vorteil unserer  
grossen Erfahrung.

GUTOR AG 5430 Wettingen

Telephon 056.625 25

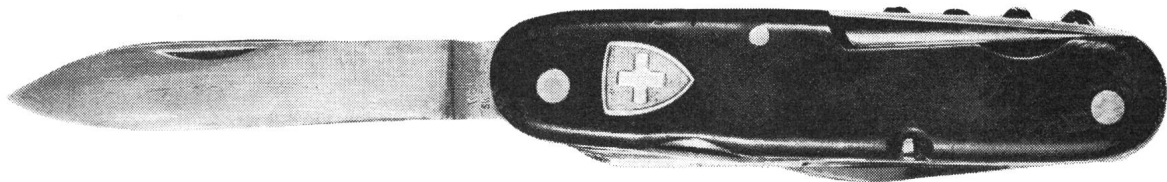

## NUR EIN MESSER



Nur ein Messer wird benötigt, um der Bandklemmen-  
packung beliebig lange Klemmenleisten zu entnehmen  
(seien es nun 5-, 12- oder 57-polige Leisten). Das zeit-  
raubende Auspacken und Aufreihen der einzelnen  
Klemmen entfällt. Auch Bestellung und Lagerhaltung  
werden vereinfacht und dadurch echte Kosteneinspar-  
ungen erzielt.

Bandklemmen gibt es für 4, 10 und 16 mm<sup>2</sup> Querschnitt,  
für Schraub-, Löt- und Steckeranschluss. Beschriftung  
der Klemmen durch 10-teilige Selbstklebestreifen oder  
einzeln aufknipsbare farbige Schildchen. Bandklem-  
men sind SEV- und CSA-geprüft, unzerbrechlich und  
korrosionssicher (keine Eisen- oder Messingteile). Ver-  
langen Sie bitte unsere Unterlagen oder Muster.

64.23

SAUBER + GISIN AG Höschgasse 45 8034 Zürich Tel. 051 34 80 80

SAUBER + GISIN

# Druckregler

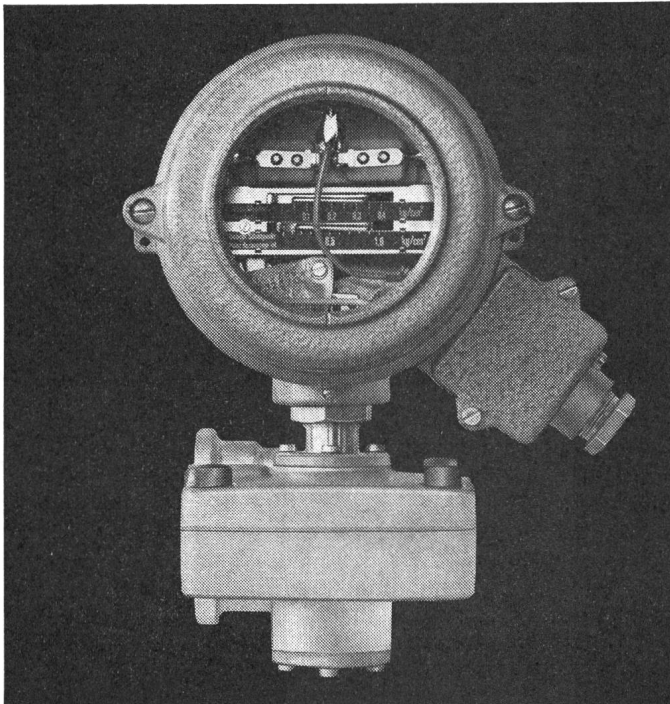

Zuverlässigkeit und gute Einstellmöglichkeit haben unsere Druckregler zu einem Begriff werden lassen.

Unser Sortiment umfasst über 60 Typen. Druckregler von -0,8 bis 100 atü, Differenz-Druckregler von 0 bis 6,3 atü, bei Betriebsdrücken bis 25 atü. Der Schnappschalter oder die Quecksilberschaltröhre ist von aussen sichtbar. Dadurch lässt sich jederzeit die Schaltstellung kontrollieren.

Alle Sauter-Druckregler sind auch in explosionsgeschützter Ausführung nach SEV Klasse (Ex) dD2 erhältlich.

I 165



# SAUTER

Fr. Sauter AG 4000 Basel 16  
Fabrik elektrischer Apparate  
Telefon 061 - 32 44 55, Telex 62 260

Technische Büros in Zürich, Bern, St. Gallen, Aarau, Genf, Lausanne

## wampfler GUMMIPUFFER

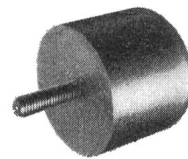
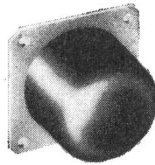

Prospekt 170

## wampfler STROMZUFÜHRUNGEN

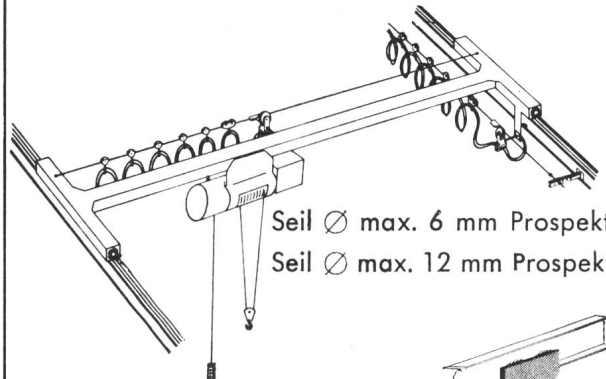

Seil  $\varnothing$  max. 6 mm Prospekt 210

Seil  $\varnothing$  max. 12 mm Prospekt 215

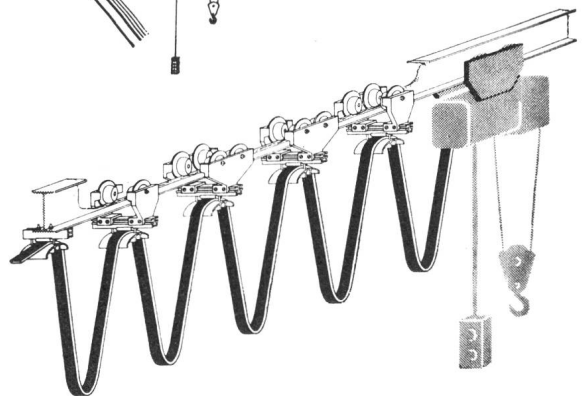

I-Träger Prospekt 220

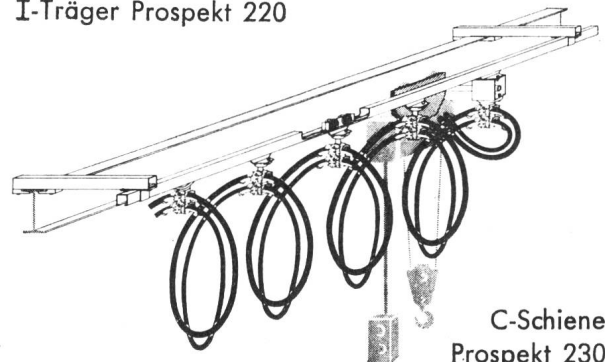

C-Schiene  
Prospekt 230

### UNSER LIEFERPROGRAMM

Gummipuffer in verschiedenen Gummiqualitäten und Durchmessern sowie mehreren Befestigungsmöglichkeiten.

Stromzuführungen mit Kabelwagen auf Seil, I-Trägern oder in C-Schienen laufend.

Bitte fordern Sie unsere Unterlagen an

# GILGEN

Jakob Gilgen, Maschinen- und Apparatebau  
Schwarzenburg Telefon (031) 93 11 33

# ISOPORT

das selbsttragende Luftkabel

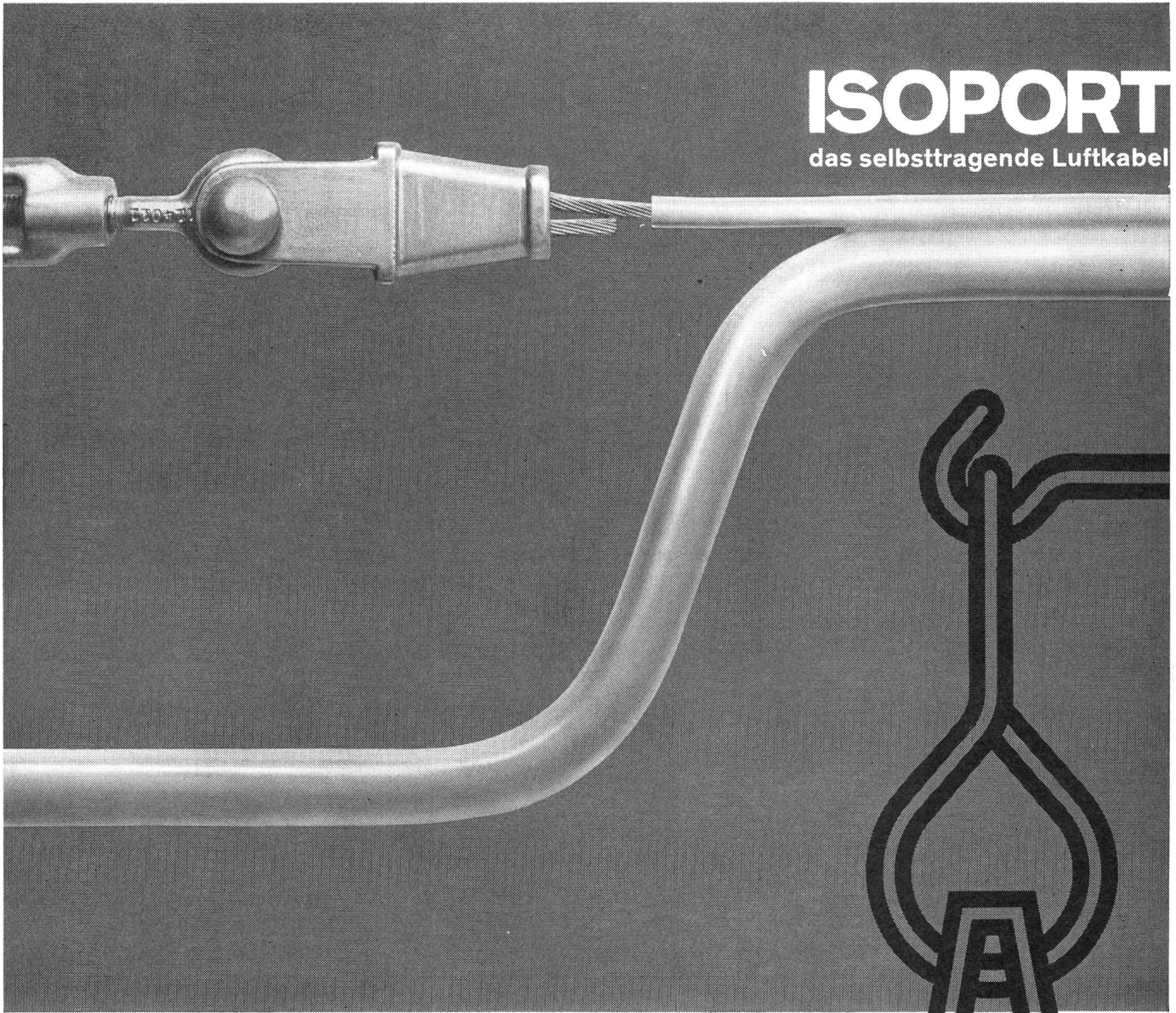

## Tdc ISOPORT-Kabel

nach SEV-Vorschriften für Anschlüsse von Licht und Kraft bei Baustellen, Kraftwerksbauten, Strassen- und Sportplatzbeleuchtungen  
Seil- und Bergbahnen

**ISOPORT- Ausführungen**  
für Telefon-, Signal- und Steuerkabel.



## HUBER+ SUHRNER AG

Kabel-Kautschuk-Kunststoffwerke  
8330 Pfäffikon ZH (051) 97 53 01  
9100 Herisau (071) 51 18 31

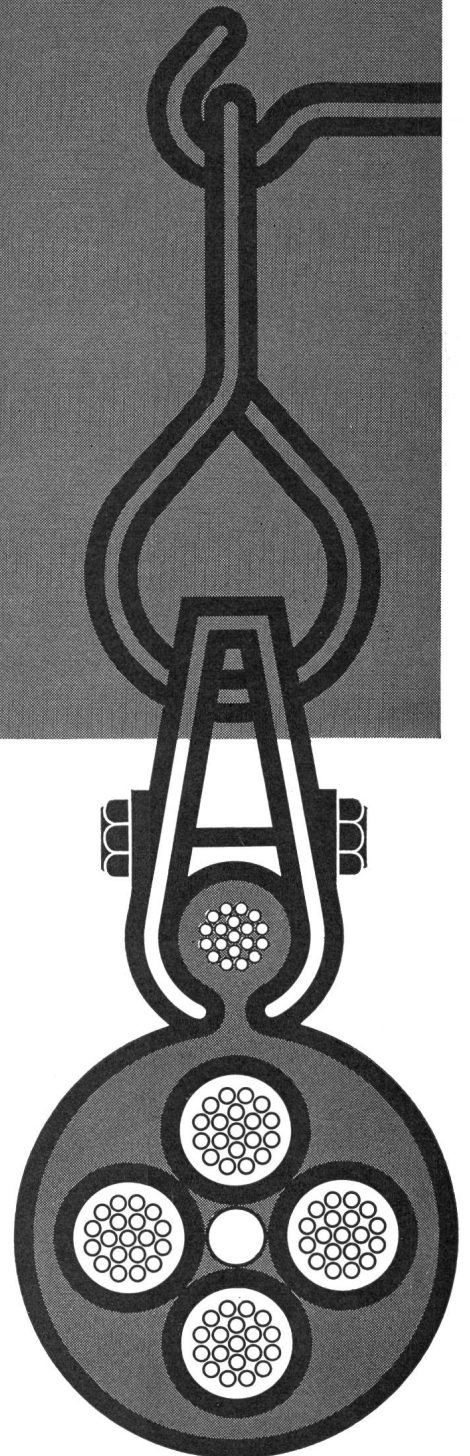

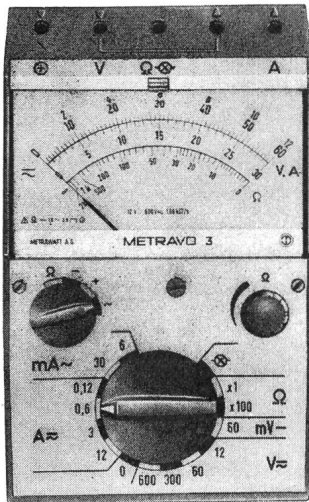

**Metravo** mit Schmelzsicherung, Skalenlänge 72 mm, Genauigkeit  $\pm 1,5\%$  =,  $\pm 2,5\%$  ~, Durchgangsprüfung mittelst Skalenbeleuchtungslampe, 27 bzw. 22 Messbereiche:

0-100  $\mu$ A =, 0,6-6-30 mA -0,12-0,6-3 A  $\approx$  0-10/1000 k $\Omega$   
 0-0,24-0,6-3 V =, 12-60-300-600 V  $\approx$  10 k $\Omega$ /V Fr. 180.-  
 0-6-30 mA ~, 0,12-0,6-3-12 A  $\approx$  0-2/200 k $\Omega$   
 0-60 mV =, 12-60-300-600 V  $\approx$  1666  $\Omega$ /V Fr. 170.-

**Unigor** mit Schutzschalter, Skalenlänge 88 mm, Genauigkeit  $\pm 1\%$  =,  $\pm 1,5\%$  ~, 42, 48 bzw. 30 Messbereiche:  
 300  $\mu$ A...30 A 0,6...1200 V  $\approx$ , 12- 60 mV — 3,3 k $\Omega$ /V, 0,1/10/ 100 k $\Omega$   
 100  $\mu$ A... 5 A 0,5...5000 V  $\approx$ , 100 mV — 25 k $\Omega$ /V, 0,2/50/ 500 k $\Omega$   
 10  $\mu$ A... 1 A=10...1000 V ~, 0,1-5000 V 100 k $\Omega$ /V, 0,2/50/5000 k $\Omega$

**AG für Messapparate, Bern**  
 Weissensteinstr. 33 Telephon 031 45 77 44

**varintens®**

## Elektronische Licht-Steuerungen

lieferbar als: Saalverdunkler mit oder ohne elektron. Fernsteuerung ein- oder mehrphasig  
 Bühnenlicht-Stellwerke mit beliebig vielen Stell- und Gruppenhebeln, Lichtwertwahl und Speicherung  
 Helligkeits-Regler für Strassentunnels, Regie-Räume, Flugpisten, Operationsräume, Kommando-Zentralen usw. Kunsteisbahnen, Sportplätze

**se**  
 starkstrom-elektronik  
 starkstrom-elektronik ag. ch-5430 wettingen  
 landstr. 129 tel. 056-6 39 51 telex 55 435

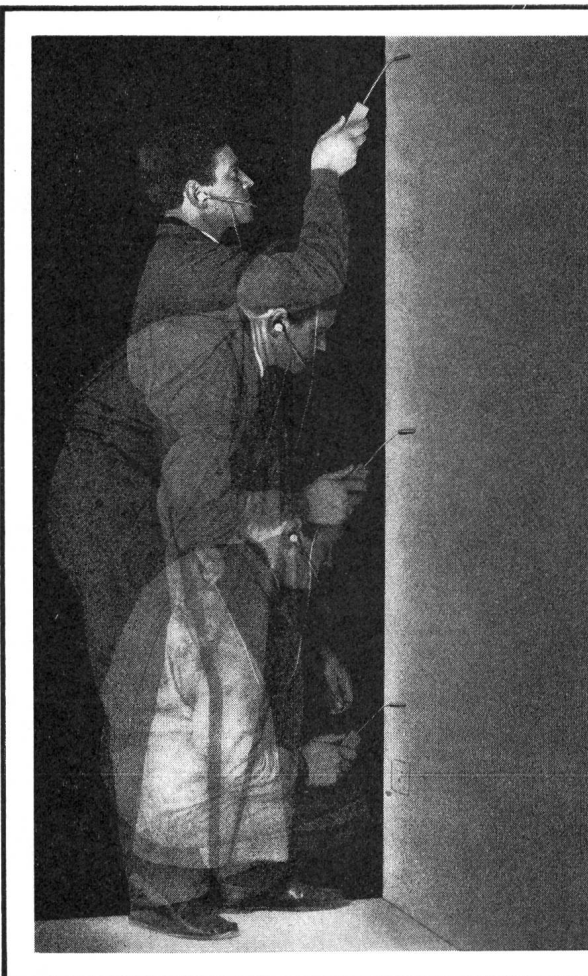

## Wo, wie tief? ...

Das Suchen nach unterputz-verlegten Kabeln und Plastik-Rohren ist äusserst zeitraubend, umständlich und immer sehr teuer. Mit unserem Kurzschluss-Suchgerät verfolgen Sie mühelos den Verlauf der Leitungen, auch wenn diese bis zu 30 cm Tiefe einbetoniert sind. Defekte Stellen können zentimetergenau lokalisiert werden. Sie sparen kostspieliges Aufspitzen von Wänden und Decken. Verlangen Sie Prospekte bei **STANDARD TELEPHON & RADIO AG.** 8038 ZÜRICH, Tel. 051/45 28 00

# STR

Ein **ITT**-Unternehmen

1889



Feller-Wippenschalter, die Ihnen neue Anwendungsgebiete erschliessen

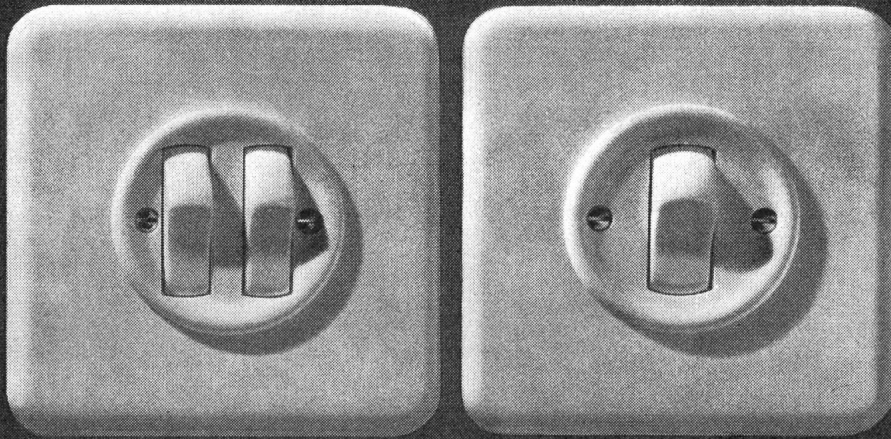

Feller

Links: 2 zusammengebaute Wippenschalter Schema 3, passend in einen Einlasskasten der Grösse I.

Rechts: Wippenschalter Schema 3, jedoch 2polig. Er verteilt z.B. Leuchtstoffröhren-Gruppen auf 2 Phasen, um den stroboskopischen Effekt zu vermeiden.

Adolf Feller AG Horgen  
Fabrik elektrischer Apparate

Telefon 051 82 16 11

# AGRO

hilft Ihnen mit durchdachten  
und ausgereiften Bauteilen

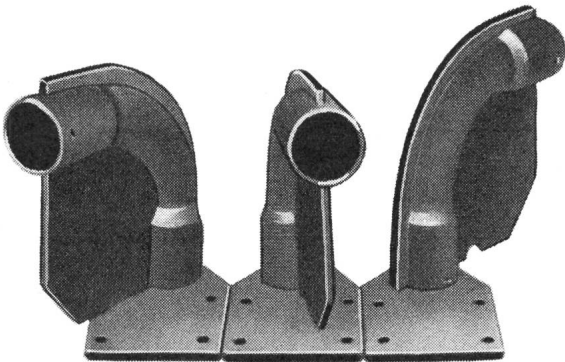

## Gebogene Schalungsmuffe

- *Sichert technisch einwandfreien Übergang*
- *Kann direkt auf die Schalung montiert werden, Spitzarbeiten sind überflüssig*
- *Niedrige Bauhöhe erlaubt den Einsatz schon in 10 cm dicke Decken*
- *Dank drehbarem Bogen kürzeste Leitungsführung = geringerer Materialverbrauch*
- *Ausser dem Muffenbogen nur noch gradlinige Leitungen, deshalb leichteres Einziehen der Drähte*
- *Kürzere Montagezeit hilft Kosten sparen*

Wir lösen Ihre Anschlussprobleme

Rufen Sie uns ...  
Tel. 064 47 21 61

**AGRO**  
AG  
CH-5502 Hunzenschwil

## Thermische Überstromschutzschalter

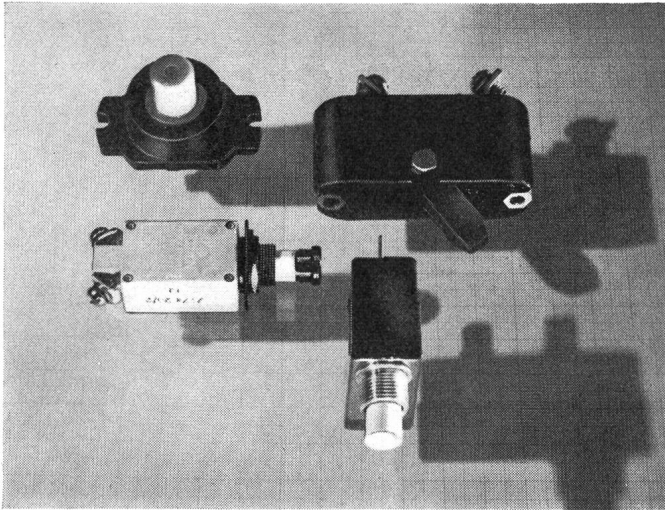

- Ⓣ **Auslöse-Stromstärken von 0,02 A bis 400 A**
- Ⓣ **manuelle oder automatische Rückstellung**
- Ⓣ **ein- oder mehrphasig**
- Ⓣ **kippende Schaltcharakteristik**
- Ⓣ **hohes Abschaltvermögen**
- Ⓣ **vibrationsunempfindlich**
- Ⓣ **Typen mit militärischen Spezifikationen**
  
- Ⓣ **Beratung und technische Daten durch:**

# FABRIMEX

Fabrimex AG · Kirchenweg 5 · 8032 Zürich · Tel. 051/47 06 70

## Kammrelais? Kurzfristig lieferbar:

### Relais 24 und 25

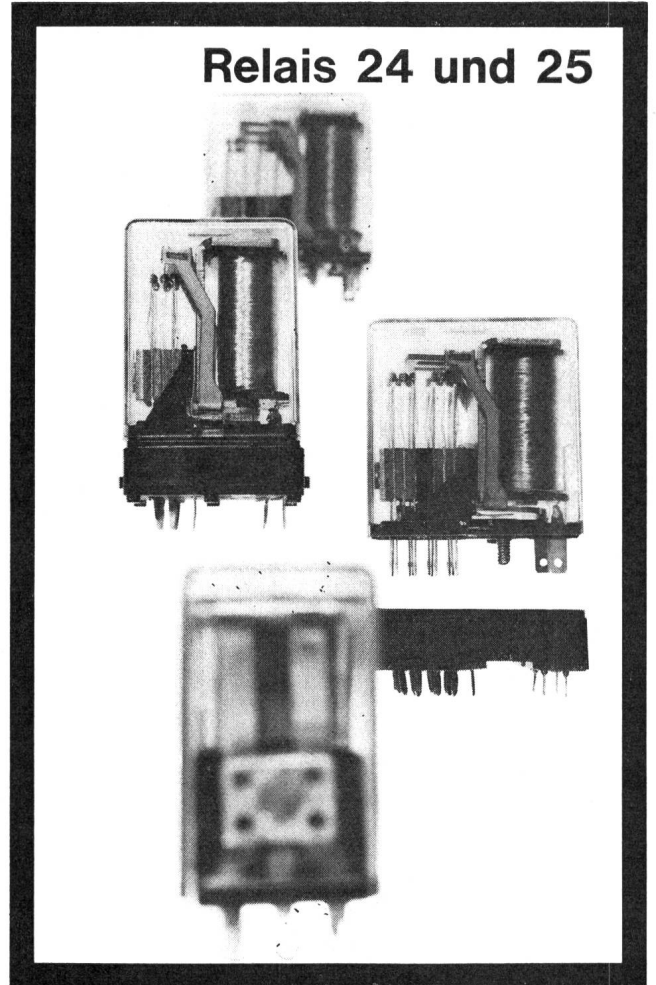

Preisgünstige Kleinrelais zum Einlöten oder für Chassismontage, mit oder ohne Stecksockel. 2, 4 oder 6 Kontakte in verschiedenen Ausführungen.  
 Spulenspannungen: 6...48 V.  
 Schaltbare Leistung: 30 W.  
 Schaltbare Spannung: 100 V.  
 Datenblätter und Preislisten durch unsere Werbeabteilung, weitere Auskünfte durch die Verkaufsabteilung.

ITT Standard, 8036 Zürich  
 Zweierstrasse 35, Postfach  
 Telefon 051 25 45 10

6813-69-3

BAUELEMENTE

# ITT

# Contraves



In einem Entwicklungsteam, welches für die Realisierung, Prüfung und Erprobung gesamter, komplexer Anlagen verantwortlich ist, sind im Rahmen dieser Aufgaben umfangreiche Messungen und Registrierungen durchzuführen. Im Zusammenhang mit diesen Problemen suchen wir einen 223

## Elektroingenieur-Techniker HTL

In seinen Verantwortungsbereich fallen:

- Studium aller geeigneten Mess- und Registrierungsmethoden aufgrund von detaillierten Messprogrammen
- Ausarbeitung von Vorschlägen über die bereitzustellenden Mess- und Registriereinrichtungen
- Beschaffung und Betreuung der Geräte
- Durchführung der Mess- und Auswertarbeiten an den in Erprobung stehenden Anlagen (in- und ausserhalb der Firma)

Wir legen besonderen Wert auf selbständige und exakte Arbeitsweise, verbunden mit einer raschen Auffassungsgabe. Wenn zudem praktische und theoretische Kenntnisse der allgemeinen Messtechnik vorhanden sind, dürfte die Einarbeitung erleichtert werden.

Wir freuen uns auf Ihre Bewerbung. P 44-1313

CONTRAVES AG 8052 Zürich  
Schaffhauserstrasse 580 Tel. (051) 48 72 11

Elektronik  
Feinmechanik  
Leichtbautechnik  
Rechentechnik  
Systemtechnik

Flab Feuerleitsysteme  
Theodolite für Flugbahnvermessung  
Raketen und Forschungssatelliten  
Analog- und Digitalrechner  
Mess-, Steuer- und Regelgeräte

# STS POOL

DER NEUE STELLENSERVICE  
FÜR DIE TECHNISCHEN  
BERUFE AUF GEGENSEITIGKEIT

**Was ist STS-Pool?** — Dies ist der Titel unserer neuen Druckschrift, die wir Arbeitnehmern und Arbeitgebern gern kostenlos zusenden. Sie erklärt Ihnen die vielen Vorteile unseres neuen Vermittlungssystems «mit Mitspracherecht». Sie erhalten die Schrift auf telefonische Anfrage oder gegen Einsendung des untenstehenden Talons. Eine Postkarte genügt auch.

**Falls Sie eine Stelle suchen** . . . dann verlangen Sie gleichzeitig unverbindlich unsere neueste, komplette Liste «Offene Stellen» Ihrer Fachrichtung mit ausführlicher Wegleitung und einem Anmelde-/Bewerbungsformular (Dokumentation für Stellensuchende).

**Falls Sie einen Mitarbeiter benötigen** . . . wir senden Ihnen gern eine Gratis-Probennummer unserer neuesten, kompletten Liste «Stellenbewerbungen» Ihrer Branche mit ausführlicher Wegleitung und mit einem Anmeldeformular für offene Stellen (Dokumentation für Personalsuchende).

## Bestell-Talon (Ausschneiden. Zutreffendes bitte ankreuzen)

Senden Sie mir unverbindlich und kostenlos:

- 1 Druckschrift «Was ist STS-Pool?»
- 1 komplette Dokumentation für Stellensuchende
- 1 komplette Dokumentation für Personalsuchende

**Nur für Firmen:** Senden Sie mir  zusätzliche Anmeldeformulare für offene Stellen, da ich mehrere Stellen zu besetzen habe.  
In Blockschrift oder mit Schreibmaschine:

Name, Vorname bzw. Firma: \_\_\_\_\_

Berufsbezeichnung bzw. Branche: \_\_\_\_\_

Genauere Adresse mit Postleitzahl: \_\_\_\_\_

Adressieren an:

**STS-Pool**, Schweiz, Technische Stellenvermittlung  
8004 Zürich, Kanzleistrasse 17

Telefon (051) 23 54 26. Sprechstunden von Montag bis Donnerstag von 14 Uhr bis 18 Uhr oder auf spezielle Vereinbarung.



# KLIXON®

## Motorschutzschalter

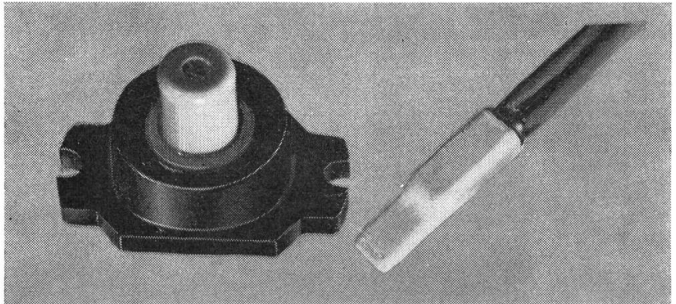
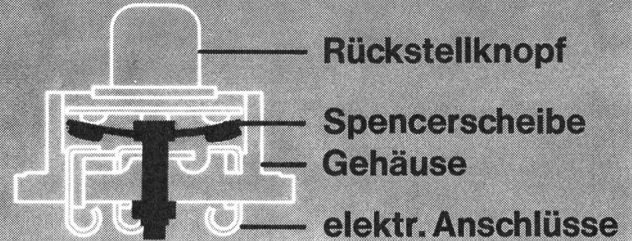

- Ⓣ schützt Ihre Motorwicklung vor Überhitzung
- Ⓣ hohe Abschaltgenauigkeit
- Ⓣ ein- oder mehrphasig
- Ⓣ kleine Abmessungen, kompakter Aufbau
- Ⓣ manuelle oder automatische Rückstellung

Typ	Schaltvermögen	Rückstellung
9700 L	9 A / 230 V	automatisch
1 1/2"	12 A / 230 V	autom. od. man.
3/4"	30 A / 230 V	autom. od. man.
1"	60 A / 230 V	autom. od. man.
1 1/2"	125 A / 230 V	autom. od. man.
2 BM	37 A / 230 V	manuell

- Ⓣ technische Beratung und Datenblatt durch:

# FABRIMEX

Fabrimex AG - Kirchenweg 5 - 8032 Zürich - Tel. 051/47 06 70





In unserem Grossprüffeld werden elektronische Gesamtanlagen (vorwiegend Prototypen und Einzelanlagen) auf ihre Funktionsweise getestet. Die Prüfung erfolgt nicht nur nach schematischen Vorschriften, sondern oft nach den Unterlagen der Entwicklungsabteilungen. Die Aufgaben sind deshalb technisch anspruchsvoll und vermitteln einen guten Überblick über die Zusammenhänge auf dem Gebiete der elektronischen Steuerungs-, Regelungs- und Messtechnik.

Aus dieser Situation ergeben sich für einen

## Elektroingenieur HTL für das Prüffeld

folgende Hauptaufgaben: 226

- Betreuung der Prüfung eines grossen Projektes
- Aufstellen der entsprechenden Prüfvorschriften
- Entwerfen und Überwachen der Herstellung von Prüfgeräten
- Direkte Verhandlungen mit Projektleitern der Entwicklung

Wir erwarten vom neuen Mitarbeiter ein abgeschlossenes Studium als Elektroingenieur HTL, Fachrichtung Fernmeldetechnik und wenn möglich einige Fremdsprachkenntnisse (Englisch und Französisch).

Fernmeldetechniker, die einen umfassenden Überblick in die industrielle Elektronik gewinnen wollen und ihre Kenntnisse theoretisch und praktisch anwenden möchten, werden gebeten, uns eine kurze Offerte einzusenden. P 44-1818

CONTRAVES AG  
Schaffhauserstrasse 580

8052 Zürich  
Tel. (051) 48 72 11

Elektronik  
Feinmechanik  
Leichtbautechnik  
Rechentechnik  
Systemtechnik

Flab Feuerleitsysteme  
Theodolite für Flugbahnvermessung  
Raketen und Forschungssatelliten  
Analog- und Digitalrechner  
Mess-, Steuer- und Regelgeräte

## papierfabrik perlen

Als Chef unserer Unterhaltsabteilung U2, umfassend Elektrowerkstätte, Instrumentenwerkstätte, elektrische Energie-Erzeugung und -Versorgung, suchen wir einen  
initiativen, jüngeren 220

### Elektroingenieur HTL

wenn möglich mit abgeschlossener Berufslehre als Elektromonteur. Fachkundigkeitsausweis erwünscht, aber nicht Bedingung. Freude an der Zusammenarbeit mit Mitarbeitern und unterstelltem, tüchtigem Personal sowie Wohnsitznahme in Perlen setzen wir voraus. Moderne Wohnung steht zur Verfügung.

Perlen liegt nur 8 km von Luzern entfernt und besitzt gute Busverbindungen.

Interessenten sind gebeten, ihre Bewerbungen mit den üblichen Unterlagen an unsere Direktion zu richten.

**PAPIERFABRIK PERLEN**  
6035 Perlen bei Luzern



Als führendes Unternehmen auf dem Gebiete des Elektro-Apparatebaues, mit einer Vielfalt an elektrischen, elektronischen und mechanischen Spezialitäten bieten wir einem

### Entwicklungsingenieur

hochinteressante Aufgaben auf dem Gebiete der **Informationsübertragung über Starkstromnetze.**

Über Einzelheiten geben wir Bewerbern mit guten theoretischen Grundlagen jederzeit gerne Auskunft.

Wir bitten Sie um Ihren schriftlichen oder telefonischen Bericht an unsere Personalabteilung für Angestellte.

**ZELLWEGER AG**  
Apparate- und Maschinenfabriken Uster  
8610 Uster, Telefon (051) 87 15 71, intern 423.

228





**EWB**

Wir suchen einen

P 05.2028

## dipl. Elektroingenieur

als Adjunkt des Chefs der Bau- und Betriebsabteilung.

Dieser Chefbeamte hat sich vor allem mit allgemeinen Studien, Entwicklungsproblemen und Untersuchungen zu befassen, wie sie sich in einem grösseren Energieproduktions- und Versorgungsbetrieb ergeben.

### Erfordernisse:

Abgeschlossenes Hochschulstudium als Elektroingenieur, einige praktische Tätigkeit in einem Elektrizitätswerk, in der Industrie oder in einer entsprechenden Unternehmung.

### Geboten wird:

Anspruchsvolle und vielseitige Tätigkeit; Besoldung im Rahmen der städt. Besoldungsordnung, entsprechend den gestellten Anforderungen. 230

Interessenten sind gebeten, ihre Anmeldung mit den üblichen Unterlagen und Angaben des Gehaltsanspruches einzureichen an den

**Personaldienst des Elektrizitätswerkes der Stadt Bern,  
3001 Bern, Postfach 2648, Telefon (031) 25 02 21.**

## ELEKTRO-WATT INGENIEURUNTERNEHMUNG AG

sucht

P 44-1824

## Elektroingenieur

für die Projektierung von Anlagen der **Nachrichten- und Fernwirktechnik** (Trägerfrequenz-, Richtstrahl-, Fernsteuer-, Fernmess- und Telefonanlagen). Die Tätigkeit umfasst Vorstudien, Kostenschätzungen, Ausschreibungen und Offertvergleiche, Bestellungsbearbeitung und Inbetriebsetzungen im In- und Ausland.

Die Bewerber sollten auf einem der angeführten Fachgebiete Erfahrung besitzen und mindestens eine Fremdsprache beherrschen. 219

Interessenten wollen bitte ihre Anfragen unter dem Kennzeichen G1 an das

Personalbüro der **Elektro-Watt, 8022 Zürich**, Postfach, Telefon (051) 23 76 41, richten.

Auf Wunsch wird ein Bewerbungsformular abgegeben.

## CABLES CORTAILLOD

Zur Ergänzung unseres Mitarbeiterstabes  
suchen wir in P 28-221

## Kaderposition unserer Verkaufsabteilung

einen jungen und sehr tüchtigen

## Techniker- Ingenieur HTL

### Zu den Aufgaben gehören:

- die Bearbeitung der Angebote
- die Überprüfung der mit den Verkaufsproblemen im Zusammenhang stehenden technischen Erfordernisse
- die selbständige Verhandlungsführung mit der Kundschaft
- die Verfassung technischer Artikel zu Publikationszwecken

### Unsere Anforderungen:

- abgeschlossenes Studium als Elektrotechniker, Richtung wenn möglich Starkstrom oder ähnliche Ausbildung
- vollkommene Beherrschung der deutschen und französischen Sprachen
- wenn möglich gute Englischkenntnisse
- Anpassungsfähigkeit und Wille zur Zusammenarbeit
- einwandfreier Charakter, sicheres Auftreten, starke Persönlichkeit
- Idealalter zwischen 28 und 35 Jahren

### Unsere Leistungen: 214

- interessantes vielseitiges Tätigkeitsgebiet
- Kaderstellung in fortschrittlichem Betrieb mit Aufstiegsmöglichkeiten
- Besoldung im Verhältnis zu den Anforderungen
- fortschrittliche Sozialleistungen
- 5-Tage-Woche, Sporteinrichtungen

Interessenten werden gebeten, ihre handgeschriebene Bewerbung unter Angabe der Lohnansprüche mit Lebenslauf, Fotografie und Referenzen zu senden an die Personalabteilung der Kabelwerke.

**2016 Cortailod**, Telefon (038) 6 42 42

Die Bewerbungen werden vertraulich behandelt.



Die numerisch gesteuerte Zeichenanlage CORA-GRAPH besteht aus dem digitalen, freiprogrammierbaren Steuerrechner mit seinen Peripheriegeräten, einem Interface und dem Zeichentisch mit seinem Antriebssystem. Im Laufe der ständigen Erweiterung unseres Geräteprogrammes sind neue Konzeptionen im Studium, um den Einsatzbereich der Anlagen zu verbreitern. Das Team, welches sich mit dieser Aufgabe beschäftigt, soll durch einen

## Elektroingenieur- Techniker HTL

ergänzt werden, der auf folgendem Gebiet eingesetzt wird: 224

- Entwicklung digitaler Schaltungen mit Laborversuchen
- Mithilfe bei der Unterlagenfertigung für Prototypen
- Ausprüfen von Prototypen

### Anforderungen:

- Erfolgreicher Abschluss als Elektroingenieur HTL oder AT (Fachrichtung Nachrichten- oder Regels-technik)
- Praktische Erfahrung in der digitalen Schaltungs-technik
- Interesse an der elektronischen Datenverarbeitung
- Selbständige Arbeit in unserem Entwicklungsteam
- Grundkenntnisse im Programmieren digitaler Computer sind von Vorteil

Die Personalabteilung oder der Fachvorgesetzte sind bereit, auch vor einem Anstellungsgespräch telefonisch über diesen interessanten Arbeitseinsatz Auskunft zu geben. Wir freuen uns auf Ihren Anruf. P 44-1818

CONTRAVES AG  
Schaffhauserstrasse 580

8052 Zürich  
Tel. (051) 48 72 11

Elektronik  
Feinmechanik  
Leichtbautechnik  
Rechentechnik  
Systemtechnik

Flab Feuerleitsysteme  
Theodolite für Flugbahnvermessung  
Raketen und Forschungssatelliten  
Analog- und Digitalrechner  
Mess-, Steuer- und Regelgeräte

## EWS Elektrizitäts- und Wasserwerk der Gemeinde Suhr

### Wir suchen

für unser Elektrizitätswerk jüngeren, ein-  
satzfreudigen und verantwortungsbewusst-  
ten  
OFA 51.314.502/1

## Hausinstallations- kontrolleur

mit abgeschlossener Kontrolleurprüfung  
zur Durchführung der gesetzlich vorge-  
schriebenen Installationskontrolle und  
Überwachung der Zählerabteilung.

### Wir bieten:

Selbständige Position mit Pensionsbe-  
rechtigung. Neuzeitliche Anstellungsbe-  
dingungen. Treueprämien. Angenehmes  
Arbeitsklima. 5-Tage-Woche. 210

### Anmeldungen

mit Lebenslauf, Foto, Referenzen sowie  
Angaben über Gehaltsansprüche und  
möglichen Eintrittstermin sind zu richten  
an die

**Betriebsleitung des Elektrizitäts- und  
Wasserwerkes der Gemeinde Suhr**  
Telefon (064) 22 65 64

Dynamisches, mittelgrosses Unternehmen  
der Elektronikbranche im Raume Zürich,  
seit mehreren Jahren u. a. mit digitaler  
Nachrichtenverarbeitung beschäftigt,  
sucht P 44-341

## Wissenschaftlichen Mit- arbeiter für Studiengruppe

Falls Sie als dipl. El.-Ing. ETH/EPUL oder  
Physiker oder angewandter Mathemati-  
ker an der analytischen Behandlung nach-  
richtentechnischer Probleme interessiert  
sind und eventuell auch einige Kennt-  
nisse in der digitalen oder analogen  
Übertragungs- oder Regelungstechnik  
besitzen, wird Ihnen in einer technisch  
stimulierenden Umgebung Gelegenheit  
zur Weiterbildung und Spezialisierung  
geboten. Da es sich um anspruchsvolle  
Systemstudien handelt, steht Ihnen ein  
leistungsfähiger Computeranschluss zur  
Verfügung. 212

Wir bieten Ihnen überdurchschnittliche  
Sozialleistungen und ein den Anforderun-  
gen entsprechendes Salär.

Ihre Anmeldung mit den üblichen Unter-  
lagen über Ausbildung und praktische  
Tätigkeit richten Sie bitte an Chiffre 44-  
48451, Publicitas AG, 8021 Zürich.

Kleinbetrieb mit Expansionsmöglichkeiten  
sucht per sofort oder nach Vereinbarung

## Ingenieur- Techniker HTL

(Fachrichtung Nachrichtentechnik)

als OFA 59.293.043/0

### technischen Leiter

Es handelt sich um eine ausbaufähige  
Stelle mit guten Zukunftsaussichten auf  
dem Gebiete der Fernsteuerungsanlagen.

#### Aufgabenbereich:

Entwicklung, Überwachung und Prüfung  
der Fabrikation und Montage.

**Wir bieten:** 211

Verantwortungsvollen Posten, Fünf-Tage-  
Woche, gute Sozialleistungen.

Interessenten mit praktischer Erfahrung  
wollen ihre Offerte einreichen bei



**Dübi-Automatic AG**  
Fernsteuerungsanlagen  
Biblisweg 22, 3360 Herzogenbuchsee  
Telefon (063) 5 38 21

# Contraves



In unserer Entwicklungsabteilung für Militärgeräte be-  
fasst sich ein Team von Ingenieuren mit Systemstudien  
für die projektgebundene Entwicklung von Land- und  
Marine-Feuerleitanlagen. Die Aufgabe für einen

### **Elektroingenieur ETH/EPUL für Systemtechnik**

besteht darin, aufgrund der taktischen und technischen  
Anforderungen von neuen Projekten die Konzeption  
zu entwerfen und systemmässig festzulegen. Dazu  
sind einerseits theoretische Arbeiten, zusammen mit  
Simulationen am Computer, andererseits Versuche an  
den vorhandenen Anlagen durchzuführen.

Da dieses vielseitige Arbeitsgebiet ausgebaut wird,  
suchen wir einen Elektroingenieur ETH, der Freude  
an der theoretischen Bearbeitung von Problemen auf  
dem Gebiet von Regelungs- und Rechentechnik hat  
und trotzdem den Kontakt mit der Praxis nicht ver-  
lieren will. Da unsere Projekte sehr komplex sind und  
sich über mehrere Jahre erstrecken können, legen wir  
Wert auf gute Teamarbeit und ein Anstellungsverhält-  
nis von mindestens zwei bis drei Jahren. 221

Wir erwarten gerne Ihre schriftliche oder telefonische  
Anmeldung an den Leiter der Personalsektion für  
Angestellte (intern 286).

CONTRAVES AG P 44-1818  
Schaffhauserstrasse 580 8052 Zürich  
Tel. (051) 48 72 11

Elektronik  
Feinmechanik  
Leichtbautechnik  
Rechentechnik  
Systemtechnik

Flab Feuerleitsysteme  
Theodolite für Flugbahnvermessung  
Raketen und Forschungssatelliten  
Analog- und Digitalrechner  
Mess-, Steuer- und Regelgeräte

# VISCO SUISSE

SOCIÉTÉ DE LA VISCOSE SUISSE / EMMENBRÜCKE

Der rasche Ausbau und die dauernde technische Fortentwicklung unserer hochmodernen  
Produktions- und Überwachungsanlagen erfordern eine entsprechende Erweiterung unserer  
Unterhaltsdienste, insbesondere auf dem Sektor Mess- und Regeltechnik.

Zudem ist ein integriertes Prozessdatenverarbeitungssystem sowie ein DDC im Aufbau be-  
griffen, so dass dem mess- und regeltechnischen Dienst insbesondere auch von dieser Seite  
her neue Aufgaben erwachsen. 218

Wir suchen daher einen

## Elektroingenieur HTL

der sich hauptsächlich mit regeltechnischen Problemen im Zusammenhang mit der Datenver-  
arbeitung befasst.

Erfahrung auf dem Gebiet der EDV wäre erwünscht aber nicht unbedingt Voraussetzung. Eine  
einschlägige Ausbildung könnte in Zusammenarbeit mit unserer Datenverarbeitungsabteilung  
vermittelt werden.

Anfragen sind zu richten an die Personalabteilung der

**SOCIÉTÉ DE LA VISCOSE SUISSE**, Fabrik Heerbrugg-Widnau  
Postfach, 9435 HEERBRUGG

P 33-2446

# BG

Nous cherchons

P 22-2403

- dans le cadre de notre département électro-mécanique pour d'importantes études de lignes HT (150 et 225 kV) et de postes transformateurs et de coupage:

## des ingénieurs EPF des ingénieurs-techniciens ETS des dessinateurs

- dans le cadre de notre service d'études scientifiques et nucléaires: 229

plusieurs **ingénieurs EPF** ou équivalent

débutants ou disposants de quelques années d'expérience.

Nous offrons un travail varié, dans des conditions agréables et une situation stable en cas de convenance. Fonds de prévoyance et mesures sociales diverses.

Prière d'adresser les offres manuscrites avec curriculum vitae et prétentions de salaires à **BONNARD & GARDEL, INGÉNIEURS-CONSEILS S. A.**, av. de la Gare 10, **1001 Lausanne**.

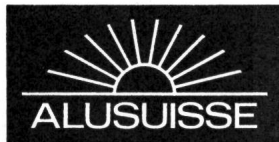

### ELEKTROLYSE-PROZESSSTEUERUNG

Unsere technische Abteilung für Aluminium-Elektrolyse projiziert und baut Werksanlagen für die Erzeugung von Aluminium in Europa und Übersee.

In unser im Aufbau begriffenes Team für Prozeßsteuerung suchen wir jüngeren P 44-1324

## Elektroingenieur

Vorausgesetzt werden einige Jahre Praxis auf dem Gebiet der Digitaltechnik; Kenntnisse in der Computeranwendung und Programmierung sind erwünscht.

Unser neuer Mitarbeiter wird nach einer einjährigen Einführung in unserem Tochterwerk in den USA für die Projektierung und Einführung der Prozeßsteuerung in unseren neuen ausländischen Hüttenbetrieben eingesetzt werden.

Bewerbungen mit den üblichen Unterlagen oder telefonische Anfragen sind erbeten an die Personalabteilung der 213

**SCHWEIZERISCHEN ALUMINIUM AG**  
Feldeggstrasse 4, Postfach, **8034 Zürich**  
Telefon (051) 34 90 90

# Contraves



Nachdem die mathematischen Systemstudien abgeschlossen sind, werden in einer Entwicklungsgruppe in enger Zusammenarbeit mit der Abteilung «Elektronische Komponenten» und der Konstruktion Prinzipschemata ausgearbeitet und die Bedienungslogik erstellt. Hier werden die Anlagen durch

## Projektingenieure HTL

realisiert bzw. verfolgt während der Produktion, der Prüfung, z. T. bis zur Installation und der Erprobung im In- und Ausland. 225

Das vielseitige Aufgabengebiet

- Systemstudien (Entwicklung von Schaltkreisen)
- Beratung der Konstruktion und Fabrikation
- Inbetriebnahme von Prototypen (z. T. im Ausland)
- Bereinigung der Serieunterlagen und Erstellen von Prüfvorschriften

umfasst sowohl theoretische als auch praktische Arbeiten. Wir sind ohne weiteres bereit, dieses interessante Tätigkeitsgebiet auch einem jüngeren Fernmelde-Techniker anzuvertrauen und ihn entsprechend einzuarbeiten. Personalabteilung oder der entsprechende Fachvorgesetzte sind bereit, auch vor einem Anstellungsgespräch telefonisch über die Stelle Auskunft zu geben. P 44-1818

Wir freuen uns auf Ihren Anruf.

CONTRAVES AG

Schaffhauserstrasse 580

8052 Zürich

Tel. (051) 48 72 11

Elektronik  
Feinmechanik  
Leichtbautechnik  
Rechentechnik  
Systemtechnik

Flab Feuerleitsysteme  
Theodolite für Flugbahnvermessung  
Raketen und Forschungssatelliten  
Analog- und Digitalrechner  
Mess-, Steuer- und Regelgeräte

*Zellweger*  
**USTER**

Ein junges, dynamisches Team hat die Realisierung der Distributing Electronic in Angriff genommen. Sind Sie der 199

## dipl. Elektroingenieur ETH

oder

## dipl. Physiker

als Mitarbeiter einer Entwicklungsgruppe zur Durchführung von theoretischen und praktischen Arbeiten im Zusammenhang mit der Identifikation einer grossen Anzahl verschiedener Gegenstände?

Wenn Sie in der Messtechnik und in theoretischen Arbeiten erfahren sind, erwarten wir gerne Ihre Kurzofferte an unsere Personalabteilung für Angestellte (intern 423).

**ZELLWEGER AG**

Apparate- und Maschinenfabriken Uster

**8610 Uster**, Tel. (051) 87 15 71

*Zellweger*  
**USTER**

# WEIDMANN AG

sucht

## **Elektroingenieur (Fachrichtung Starkstrom) Dipl. Ing. ETH oder EPUL**

Dem geeigneten Bewerber möchten wir wichtige **Aufgaben** übertragen in **Entwicklung** (Planung, Überwachung und technisch/kommerzielle Auswertung von Versuchen) im Zusammenhang mit der Anwendung von Transformatorboard sowie **Kundenberatung** (Empfang bzw. Besuch und Beratung einer internationalen Kundschaft); evtl. weitere Aufgaben (wie Literatur-Recherchen, Betreuung des technischen Kataloges usw.).

**Erforderlich sind:** vertiefte Kenntnisse des Baues von Leistungs-Transformatoren, Erfahrungen im Laborbetrieb; Freude an selbständigem Arbeiten; Sprachkenntnisse. 215

Wir beabsichtigen, nach gründlicher Einarbeitung dem Bewerber auch die Führung der Verkaufsabteilung und des elektrotechnischen Labors während der Abwesenheit des Direktors zu übertragen.

Wir bieten eine abwechslungsreiche, **ausbaufähige Stellung**; die Erteilung der Prokura würde raschmöglichst erfolgen. Neben unseren ausgebauten Sozialleistungen kann dem Bewerber auf Wunsch eine moderne Firma-Wohnung vermittelt werden.

Ihre ausführliche Bewerbung oder vorläufige Kurzzofferte erbitten wir an Herrn Dr. F. Tschudi, Delegierter des Verwaltungsrates der

**H. WEIDMANN AKTIENGESELLSCHAFT, 8640 Rapperswil**

# WEIDMANN AG

LE SERVICE DE L'ÉLECTRICITÉ de la  
Ville de Monthey

cherche un

227

## contrôleur des installations électriques intérieures diplômé

Faire offres manuscrites en y joignant les  
pièces habituelles, à la Direction des Ser-  
vices Industriels de la Ville de Monthey.



Wir sind ein mittleres Unternehmen der elektrotechnischen-elektronischen Branche mit grossem Exportanteil. 217

Für die **Weiterentwicklung** bestehender und auf dem Markt durchschlagender Produkte, sowie für die **Neuentwicklung** von elektrotechnischen und elektronischen Apparaten, Dateneingabemitteln und Lochstreifenleser suchen wir gut qualifizierte

## Konstrukteure

Unsere neuen Mitarbeiter sollten in der Lage sein, eine Aufgabe vollumfänglich zu übernehmen und ein Produkt in Zusammenarbeit mit Verkauf und Fertigung marktgerecht und fabrikationsgerecht zu konstruieren.

Interessenten mit umfassender theoretischer Ausbildung und praktischer Erfahrung bitten wir, uns ihre Offerten mit den üblichen Unterlagen einzureichen.

**GHILOMETTI AG SOLOTHURN**  
Fabrik elektr. Schaltapparate  
Biberiststrasse, Telefon (065) 2 43 41

# +GF+

Entwicklung — Konstruktion  
Prüfung — Offertstellung

Diese vielseitige Aufgabe möchten wir einem initiativen und dynamischen

## Zeichner/ Konstrukteur

in unserer Abteilung Elektroarmaturen übertragen. 216

Wenn Sie Freude an der weitgehend selbständigen Bearbeitung ganzer Projekte haben und sich zudem über mehrjährige Praxis als Zeichner/Konstrukteur ausweisen können, bitten wir Sie, mit unserer Personal-Abteilung für Angestellte (Tel. 053/8 11 11, intern 2018) in Verbindung zu treten.

Wir sind gerne bereit, Sie über diese Stelle eingehend zu orientieren.

OFA 64.342.006/8

**Georg Fischer Aktiengesellschaft, Schaffhausen**

## Contraves



Die Stabstelle «Entwicklung/Grundstudien» untersteht direkt unserer Entwicklungsdirektion und konzentriert sich auf industrielle Zweckforschung, das Gebiet zwischen rein wissenschaftlicher Grundlagenforschung und der nach laufenden Bedürfnissen orientierten Entwicklung. 222

Zur Ergänzung dieses wissenschaftlich orientierten Teams suchen wir einen

### dipl. Elektroingenieur ETH/EPUL (evtl. Experimental-Physiker)

dessen Arbeitsgebiet elektronische Schaltungstechnik sein wird mit einer ersten Aufgabe über ein nicht-linear gegengekoppeltes System.

Die Arbeitsteilung mit anderen Kollegen, die die laufenden Produktionssorgen tragen, ist nur sinnvoll, wenn der Theoretiker dafür tiefer und gründlicher in einen Problemkreis eindringen kann. Er soll daher nicht nur die Veranlagung zu schöpferischer Tätigkeit auf technischem Neuland mitbringen, diese soll auch gegen Irrtümer gesichert sein durch Vertrautheit mit den mathematischen und physikalischen Grundlagen und durch eine wissenschaftlich-sachliche Arbeitsweise, die die Bereitschaft zum ständigen Weiterlernen einschliesst. P 44-1818

Wir erwarten gerne Ihre Bewerbungsunterlagen.  
CONTRAVES AG 8052 Zürich  
Schaffhauserstrasse 580 Tel. (051) 48 72 11

Elektronik  
Feinmechanik  
Leichtbautechnik  
Rechentechnik  
Systemtechnik

Flab Feuerleitsysteme  
Theodolite für Flugbahnvermessung  
Raketen und Forschungssatelliten  
Analog- und Digitalrechner  
Mess-, Steuer- und Regelgeräte

---

**Câbles à isolation papier imprégné sous gaine Polymet  
= sécurité maximum au prix le plus avantageux.**

---

**Papierisolierte Kabel mit Polymet-Mantel = Maximale  
Betriebssicherheit zum günstigsten Preis.**

---

**CABLES ELECTRIQUES CORTAILLOD**

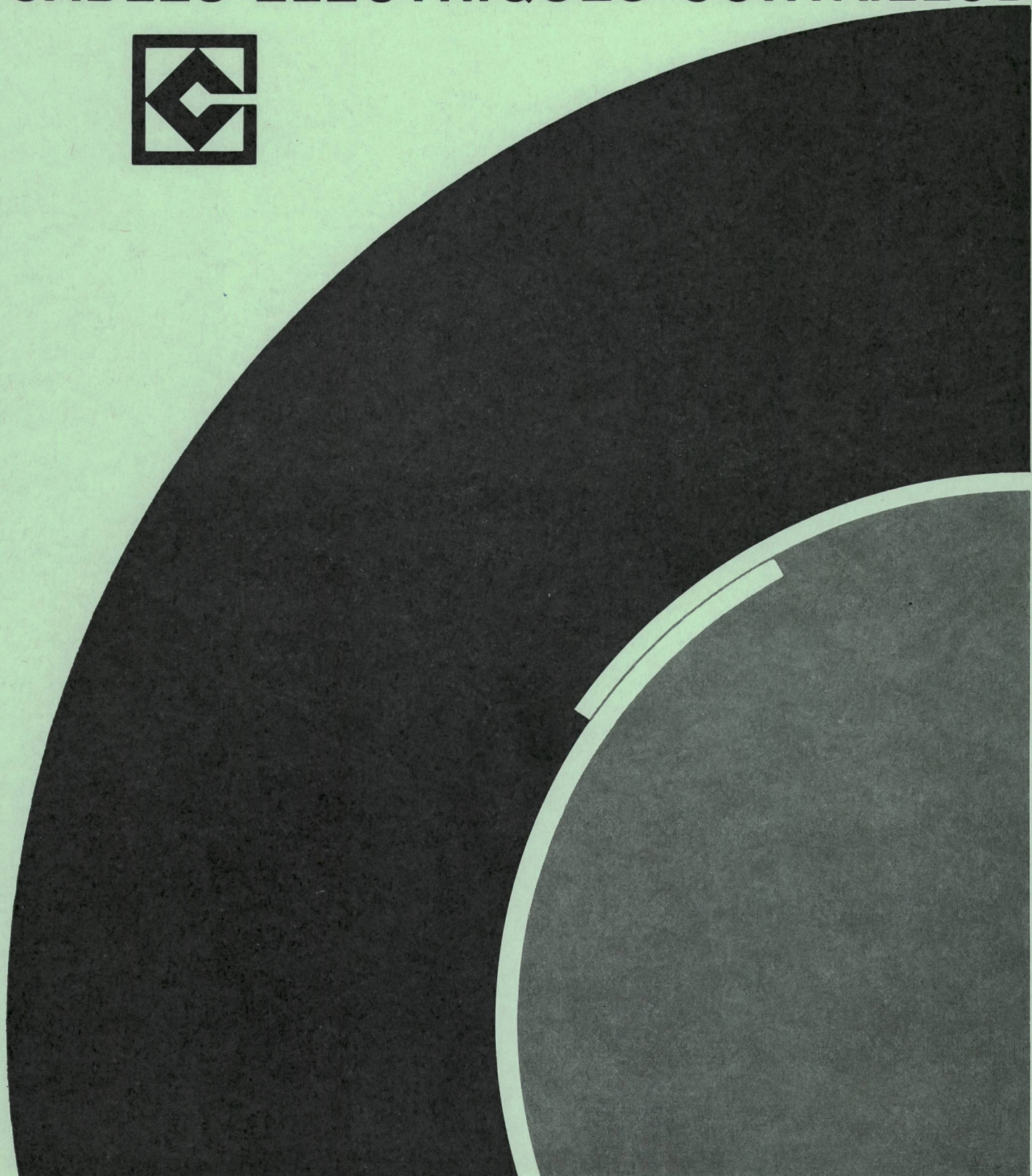
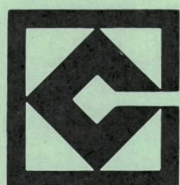



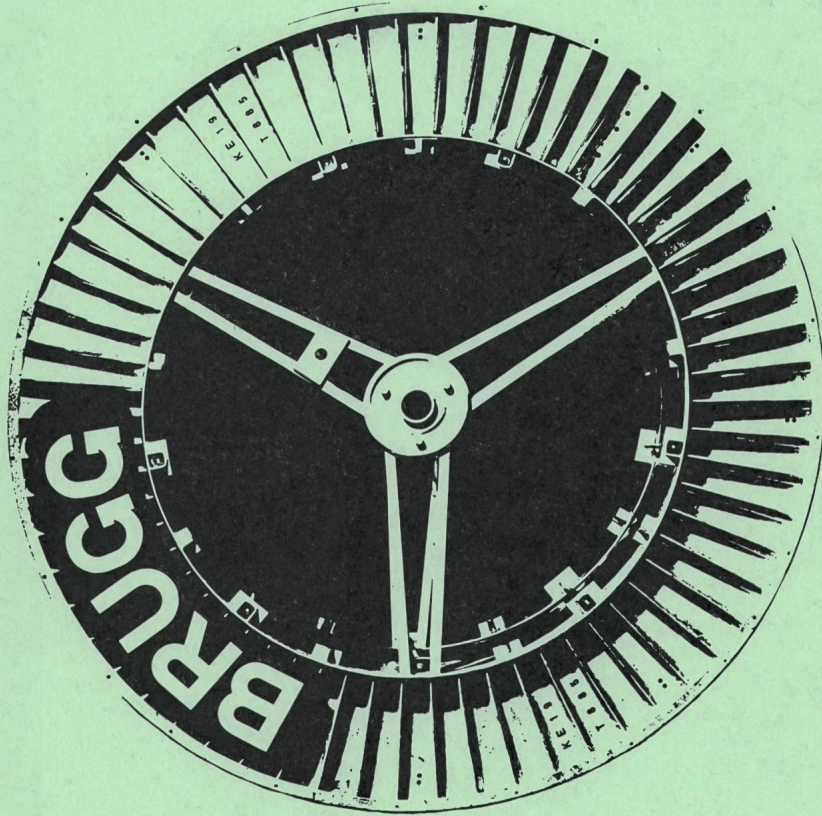

(Wozu noch viele Worte?)