

Objektyp: **Advertising**

Zeitschrift: **Bulletin des Schweizerischen Elektrotechnischen Vereins :  
gemeinsames Publikationsorgan des Schweizerischen  
Elektrotechnischen Vereins (SEV) und des Verbandes  
Schweizerischer Elektrizitätswerke (VSE)**

Band (Jahr): **60 (1969)**

Heft 25

PDF erstellt am: **21.07.2024**

### **Nutzungsbedingungen**

Die ETH-Bibliothek ist Anbieterin der digitalisierten Zeitschriften. Sie besitzt keine Urheberrechte an den Inhalten der Zeitschriften. Die Rechte liegen in der Regel bei den Herausgebern. Die auf der Plattform e-periodica veröffentlichten Dokumente stehen für nicht-kommerzielle Zwecke in Lehre und Forschung sowie für die private Nutzung frei zur Verfügung. Einzelne Dateien oder Ausdrucke aus diesem Angebot können zusammen mit diesen Nutzungsbedingungen und den korrekten Herkunftsbezeichnungen weitergegeben werden. Das Veröffentlichen von Bildern in Print- und Online-Publikationen ist nur mit vorheriger Genehmigung der Rechteinhaber erlaubt. Die systematische Speicherung von Teilen des elektronischen Angebots auf anderen Servern bedarf ebenfalls des schriftlichen Einverständnisses der Rechteinhaber.

### **Haftungsausschluss**

Alle Angaben erfolgen ohne Gewähr für Vollständigkeit oder Richtigkeit. Es wird keine Haftung übernommen für Schäden durch die Verwendung von Informationen aus diesem Online-Angebot oder durch das Fehlen von Informationen. Dies gilt auch für Inhalte Dritter, die über dieses Angebot zugänglich sind.

## Zeitschriftenrundschau des SEV (34...35)

Die Literaturhinweise sind mit Dezimalindizes nach dem System des Institut International de Bibliographie, Bruxelles, versehen. Die hier aufgeführten Arbeiten können von den Mitgliedern des SEV aus der Bibliothek des SEV leihweise bezogen werden. Bei Bestellungen sollen Titel, Verfasser und Zeitschrift mit Band und Nummer angegeben werden.

### 1 Grundlagen und Theorie *Techniques de base, théorie*

- 512.9  
A. Hochrainer: **Neues über Verhältnissgrößen.** ETZ-A 90(1969)6, S. 130...133.
- 517.12 : 621.316.7.001.33  
M. Thoma: **Systemidentifizierung und Modellbildung.** ETZ-A 90(1969)12, S. 294...296.
- 517.51 : 519.251.7 : 621.391  
W. Flohrer: **Zeitfunktion und Häufigkeitsverteilung.** Frequenz 23(1969)4, S. 114...116.
- 518.3  
J. Bollinger: **Nomographie.** Elektromonteur 20(1969)4, S. 29...32 + No. 5, S. 45...48.
- 519.25 : 621.317.342 : 621.372.54  
J. Kuntermann, H. J. Pfeleiderer und R. Unbehauen: **Über die Tschebyscheff-Approximation vorgegebener Laufzeitfunktionen.** Frequenz 23(1969)4, S. 116...126.
- 527 : 621.396.933 : 621.396.969.11  
A. Pouzet: **Mesure de distance par code pseudo- aléatoire pour sonde jointaine.** Ann. Télécomm. 24(1969)1/2, p. 5...16.
- 53.087.9 : 621.314.22.08  
R. Kirsch: **Überlegungen zum dynamischen Übertragungsverhalten eines Messumformers mit Kraftvergleich.** Regelungstechnik 17(1969)4, S. 149...153.
- 533.951.2 : 621.374.3.064.2  
T. H. Lee: **Plasma physics and the interruption of an electric circuit.** Proc. IEEE 57(1969)3, p. 307...323.
- 534.1 : 621.39  
**Über die Anwendung mechanischer Schwingungen in der Nachrichtentechnik.** Technica 18(1969)15, S. 1451...1454.
- 534.843 : 681.8 : 725.81  
E. Kammerer: **Die elektroakustische Anlage des grossen Saales der Kongresshalle in Böblingen.** Bühnentechn. Rdsch. 63(1969)4, S. 20...21.
- 535.411  
A. Macovski: **Efficient holography using temporal modulation.** Applied Physics Letters 14(1969)5, S. 166...168.
- 536.51.072.42 : 539.216.2  
P. M. Schaible and L. I. Maissel: **Thin-film maximum thermometer.** Thin Solid Films 3(1969)4, p. 277...285.
- 536.532 : 53.088  
A. W. Fenton: **Errors in thermoelectric thermometers.** Proc. IEE 116(1969)7, p. 1277...1285.
- 537 : 616-085  
B. J. Hammond: **2000 years of therapeutic electricity.** Electronics Power 15(1969)6, p. 190...194.
- 537.222.1 : 537.523.3  
A. Hochrainer: **Zur Darstellung von Entladungsvorgängen in inhomogenen Anordnungen.** ETZ-A 90(1969)12, S. 275...279.
- 537.311.33 : 546.28  
B. Viktoria: **Über die zeitliche Stabilität von getempertem, reinem Silizium.** Solid-State Electronics 12(1969)5, S. 349...362.
- 537.311.33 : 546.681'19  
J. S. Harris and W. L. Snyder: **Homogenous solution grown epitaxial GaAs by tin doping.** Solid-State Electronics 12(1969)5, p. 337...340.
- 537.312.62 : 536.629.7  
S. Danner und G. Dummer: **Kalorimetrische Bestimmung der Übergangstemperatur zur Supraleitung von verdünnten Titan-Rhodium-Legierungen.** Z. Physik 222(1969)3, S. 243...252.
- 537.312.62 : 546.882.621  
R. H. Willens a. o.: **Superconductivity of Nb<sub>3</sub>Al.** Solid State Commun. 7(1969)11, p. 837...841.
- 537.322.15 : 628.8  
K. Kufner: **Peltierelemente in der Klimatechnik.** Elektrotechnik 51(1969)7, S. 32...34.
- 537.523 : 546.291  
R. Bartnikas: **Discharge rate and energy loss in helium at low frequencies.** Arch. Elektrotechn. 52(1969)6, p. 348...359.
- 537.533.34  
P. Sivaprakasapillai: **Magnetic reflection of constant-radius annular electron beams.** Proc. IEE 116(1969)7, p. 1145...1149.
- 538.082.74 : 621.318.14  
S. Koepf: **Ein EPR-Spektrometer mit Modulation der Polarisation des Mikrowellenfeldes.** Hochfrequenztechnik und Elektroakustik 78(1969)2, S. 57...70.
- 538.114 : 621.311  
G. W. Swift: **An analytical approach to ferroresonance.** Trans. IEEE Power Apparatus and Systems 88(1969)1, p. 42...46.
- 538.122 : 681.3.041.001.24  
H. Braess, H. Weh und E. A. Erdelyi: **Numerische Berechnung magnetischer Felder und Kräfte.** Arch. Elektrotechn. 52(1969)5, S. 306...317.
- 538.311  
A. Pramanik: **Extension of Roth's method to 2-dimensional rectangular regions containing conductors of any cross-section.** Proc. IEE 116(1969)7, p. 1286...1288.
- 538.4 : 621.3.014.145  
Z. Celiński: **Space charge in the MHD generator channel.** Arch. Elektrotechn. 18(1969)1, p. 103...116.
- 538.541 : 538.122  
R. L. Stoll: **Approximate formula for the eddy-current loss induced in a long conductor of rectangular cross-section by a transverse magnetic field.** Proc. IEE 116(1969)6, p. 1003...1008.
- 538.566.5 : 621.372.823 : 621.372.853.1  
C. N. Kurtz and W. Streifer: **Guided waves in inhomogeneous focusing media. Part II: Asymptotic solution for general weak inhomogeneity.** Trans. IEEE Microwave Theory and Techniques 17(1969)5, p. 250...253.
- 538.566.5 : 621.372.853.1  
H. H. Brömer und G. von Häfen: **Untersuchungen zur Mikrowellenausbreitung in einem Modellplasma.** Messtechnik 77(1969)5, S. 137...139.
- 538.632.621.318-523.8  
K. Wetzel: **Ein kontaktloser Drehverteiler mit Hallgeneratoren.** Elektronik Praxis 4(1969)5, S. 20...22.
- 538.632.07 : 621.317.329  
C. Sora: **Untersuchung des elektrischen Feldes in einem rechteckigen Hallplättchen mittels eines elektrokinetischen Modells.** ETZ-A 90(1969)1, S. 17...20.
- 539.216.2 : 621.383.42 : 669.776  
C. Vautier, D. Carles et A. Colombani: **Conductibilité et photoconductibilité de couches minces de sélénium amorphe.** Thin Solid Film 3(1969)4, p. 293...304.
- 539.216.2 : 669.783  
N. Croitoru and L. Vescan: **Nom-ohmic behaviour in amorphous germanium at high electric fields.** Thin Solid Films 3(1969)4, p. 269...276.
- 539.23 : 620.178.143  
J. Hamersky: **Feststellung optimaler Parameter bei Adhäsionsmessungen unter Anwendung der Ritzmethode.** Thin Solid Films 3(1969)4, p. 263...267.
- 539.23 : 66.047.3  
J. R. Bosnell: **Some properties of ferromagnetic and transition metal films prepared by evaporation onto liquid helium cooled substrates.** Thin Solid Films 3(1969)4, p. 233...249.

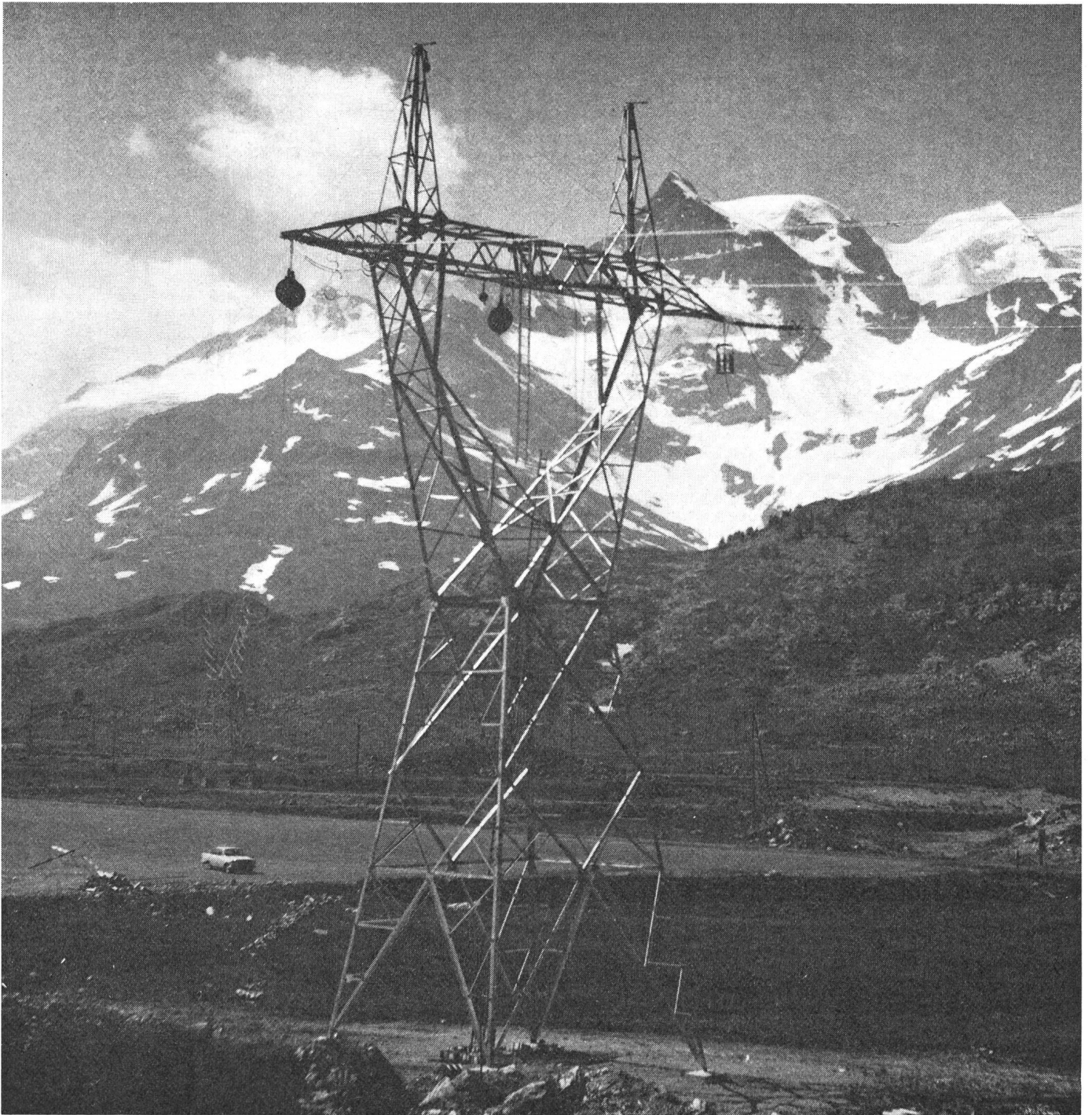

## Freileitungsbau

*Baumann, Koelliker*

AG für elektrotechnische Industrie

Sihlstrasse 37

8021 Zürich

- 539.23 : 669.24 '74  
V. Tutovan et M. Sorohan: **Sur l'aimantation des couches minces de Ni<sub>3</sub>Mn**. Thin Solid Films 3(1969)4, p. 287...292.
- 543.257.1  
K. Hrska: **ph-Messtechnik**. ATM -(1969)403, S. 189...192.
- 612.843.367  
W. Adrian: **Die Unterschiedsempfindlichkeit des Auges und die Möglichkeit ihrer Berechnung**. Lichttechnik 21(1969)1, S. 2A...7A.
- 612.843.367  
C. Benz: **Untersuchungen über die psychologische Blendung im mesopischen Bereich**. Lichttechnik 21(1969)3, S. 29A...32A.
- 620.1 : 621.315.61  
R. Ruhlmann: **Prüfen von Werkstoffen der Elektrotechnik auf ihr Betriebsverhalten**. Elektrotechnik 51(1969)5, S. 11...13.
- 620.1.05 : 531.781  
L. Schimmer: **Werkstoffprüfmaschinen mit elektronischer Kraft- und Wegmessung**. Maschinenwelt und Elektrotechnik 24(1969)8, S. 221...224.
- 621.3 : 64.06  
G. Sellier et S. Verhille: **Appareils électrodomestiques**. Courrier de la normalisation 36(1969)208, p. 395...403.
- 621.3.011.23 : 512.831  
T. N. Rao: **Minimal synthesis of two-variable reactance matrices**. Bell. Syst. techn. J. 48(1969)1, p. 163...199.
- 621.3.011.4  
W. Zaengl: **Kapazität eines Zylinders gegen senkrecht aufeinander stehende Ebenen**. ATM -(1969)399, S. 91...92.
- 621.3.012.1  
A. Hochrainer: **Gibt es polare und axiale Vektoren**. ETZ-A 90(1969)9, S. 206...207.
- 621.3.013.7  
F. Schnürlein: **Über den Schutz von Fernmeldekabeln gegen Beeinflussung von Starkstromanlagen**. Techn. Mitt. AEG-Telefunken 59(1969)3/4, S. 201...204.
- 621.3.014.31  
G. W. Mills: **The mechanisms of the showering arc**. Trans. IEEE Parts, Materials and Packaging 5(1969)1, p. 47...61.
- 621.3.014.33 : 621.3.083  
H. Böcker und F. Wesner: **Messung hoher, rasch veränderlicher Stoßströme mit koaxialer Flächenwiderständen**. ETZ-A 90(1969)9, S. 211...212.
- 621.3.014.4 : 538.122  
L. Hannakam: **Beitrag zur Berechnung transienter Wirbelströme im massiven Zylinder**. Arch. Elektrotechn. 52(1969)5, S. 274...285.
- 621.3.015  
E. Hamburger und M. K. Landolt: **Definition und Bezugssinn der elektrischen Spannung**. Bull. SEV 60(1969)9, S. 381...390.
- 621.3.015.1 : 621.316.13.016.3  
G. Funk: **Die Spannungsabhängigkeit von Drehstromlasten**. Elektr.-Wirtsch. 68(1969)14, S. 276...281.
- 621.3.016.2 : 621.3.016.313  
R. Drechsler: **Über pulsierende und verborgene Leistung in einer unsymmetrisch belasteten Dreiphasenanlage**. ETZ-A 90(1969)17, S. 421...424.
- 621.3.016.3 : 517.512.2  
A. Langner: **Die Darstellung von Belastungsgängen durch Fourier-Reihen**. Energietechnik 19(1969)5, S. 208...211.
- 621.3.019.34.001.24 : 621.3.014.33  
G. Funk: **Zweckmäßige Vereinfachung für Kurzschluss- und Lastflussberechnung**. Techn. Mitt. AEG-Telefunken 59(1969)2, S. 70...73.
- 621.3.027.4 : 62.3.024 : 621.3.051 : 681.32.06  
J. Holtz: **Digitalrechnerprogramm zur Nachbildung einer Hochspannungs-Gleichstrom-Übertrag**. ETZ-A 90(1969)9, S. 195...199.
- 621.3.032.36 : 629.7.058  
D. Dey: **Prediction display: a simple way of modeling**. Control Engng. 16(1969)7, S. 82...85.
- 621.3.032.36 : 681.327.13  
K. P. Kessler: **Datensichtstation 8150 für den Dialogverkehr mit Datenverarbeitungsanlagen**. Siemens Z. 42(1969)4, S. 326 bis 328.
- 621.3.042.2 : 620.193.918  
H. Merz: **Über Alterungseffekte beim Elektroblech**. Schweiz. Arch. angew. Wiss. Techn. 35(1969)6, S. 181...190.
- 621.3.043.3-755  
U. Olsen: **Das Auswuchten von Kleinst-Rotoren**. Feinwerktechnik 73(1969)2, S. 69...74.
- 621.3.043.2 : 621.317.333.6.045  
R. Schuler: **Die Beurteilung des Isolationszustandes von Statorwicklungen**. Bull. SEV 60(1969)17, S. 777...785.
- 621.3.045.002.5  
W. Jordan: **Statorwicklungen**. Elektrotechnik 51(1969)4, S. 11...14.
- 621.3.049.75  
H. H. Reinisch: **Gedruckte Schaltungen — oder nicht?** Elektromonteur 20(1969)5, S. 65...66.
- 621.3.049.75 : 621.3.049.73.002.2  
N. A. Huttly: **Die automatische Herstellung von Verdrahtungsplänen und Leitungsführungen auf gedruckten Schaltungsplatten**. Internat. elektron. Rdsch. 23(1969)5, S. 111...115.
- 621.3.064.2  
T. Utsumi: **Theoretical and experimental investigations of the dynamic molten bridge**. Trans. IEEE Parts, Materials and Packaging 5(1969)1, p. 62...68.
- 621.3.066.6  
P. Lohse und P. W. Simon: **Über das Verhalten von Schutzgaskontakten bei kapazitiver Belastung**. NTZ 22(1969)4, S. 225 bis 228.
- 621.3.066.6 : 620.193.7  
H. N. Wagar: **Predicting the erosion of switching contacts that break inductive loads**. Trans. IEEE Parts, Materials and Packaging 5(1969)1, p. 16...24.
- 621.3.066.6 : 669-154  
C. Vaillant: **Etude énergétique de contacts électriques par liquide conducteur**. Rev. gén. Electr. 78(1969)5, p. 507...520.
- 621.3.082.63  
B. H. Barkalow and K. M. Baldwin: **A differential emissivity calorimeter**. Rev. scient. Instrum. 40(1969)4, p. 535...538.
- 621.087.92 : 681.322  
R. Edwards: **Quantisation-error compensation techniques**. Proc. IEE 116(1969)7, p. 1253...1256.

## 15 Elektrische Nachrichtentechnik Télécommunications

- 629.386 : 551.510.535.4.001.5  
R. Jaeschke: **La mission scientifique du satellite Aurorae**. Onde électr. 49(1969)4, p. 399...406.
- 629.786  
F. Lajeunesse: **Intégration du satellite ESRO I**. Onde électr. 49(1969)4, p. 407...413.
- 629.786  
G. Phelizon: **Présentation du satellite scientifique ESRO I - Aurorae**. Onde électr. 49(1969)4, p. 396...398.
- 654.143.011.42(494)  
G. Bagginstoss: **Rationalisierung des schweizerischen Telegraphendienstes**. Techn. Mitt. PTT 47(1969)4, S. 128...134.
- 654.143.011.56-115.317.1 : 621.394.763-501.222  
L. Spiegel und H. Gretener: **Aufbau und Arbeitsweise der Telegrammvermittlungsanlage ATECO**. Techn. Mitt. PTT 47(1969)4, S. 135...146.

## 16 Wirtschaftliches, Verschiedenes Economie et divers

- 614.841.245  
G. Purt: **Neue Gefahrenmomente von Elektrobränden**. Bull. SEV 60(1969)6, S. 205...207.
- 615.473.3 : 616-073.755.4 : 62-523.8  
H. Gähwiler: **Ein Gerät zur herzphasengesteuerten Kontrastmittel-Injektion**. Bull. SEV 60(1969)3, S. 103...107.
- 615.477.2 : 62-523.8  
J. Fyson, P. H. Jilbert and J. R. Truscott: **Design considerations in a myoelectric hand prosthesis**. Proc. IEE(1969)2, p. 281...290.

# Die Hauptmerkmale der neuen Woertz-Klemmen

Sehr schmal  
 Unzerbrechlich  
 Rostfrei  
 Kriechstromfest  
 Tropensicher  
 Kältebeständig  
 Gut zu bezeichnen  
 Sichere Klemmung von einem, zwei oder mehreren Leitern  
 Zugelassen für explosionsgefährdete Installationen (Ex)eD  
 Geprüft von SEV, CSA, VDE, ÖVE, DEMKO, NEMKO, SEMKO



⊕ und ausl. Pat.

Bezeichnungsast N° 3958

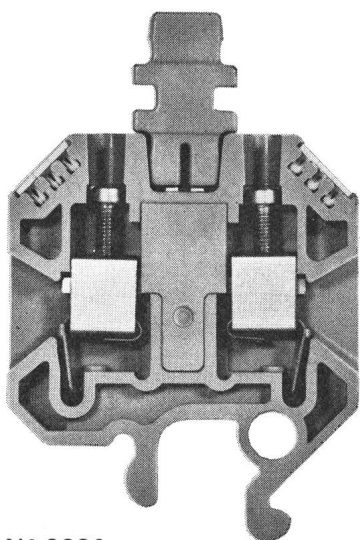
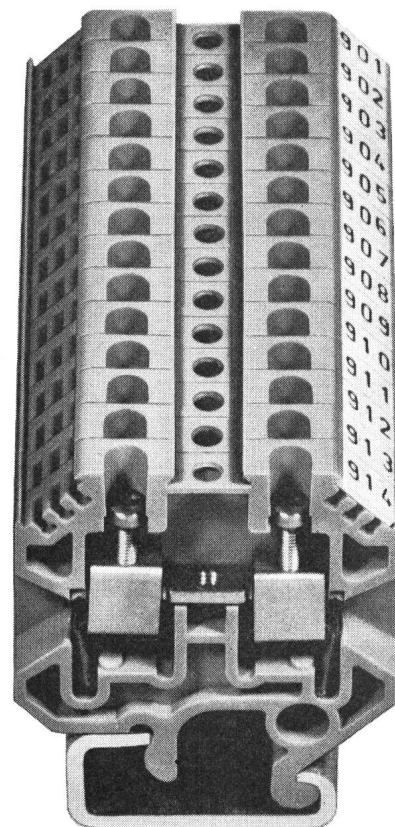
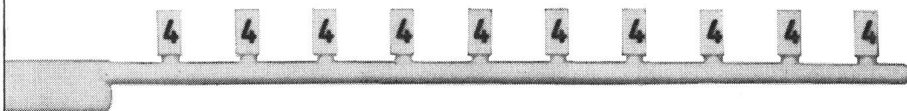

N° 3820 gr

Trennklemme  
 2,5 mm<sup>2</sup>, 500V

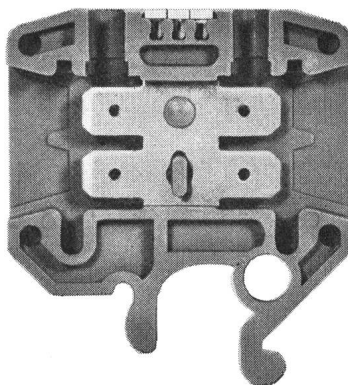

N° 3761 gr

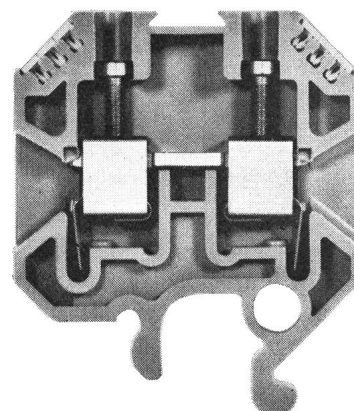

N° 3701 gr

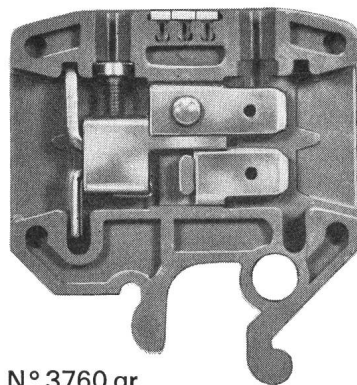

N° 3760 gr

Flachsteckverbinder 600V  
 mit Zungen, 6,3 x 0,8 mm



## Oskar Woertz

Fabrik elektrotechnischer Artikel  
 4002 Basel  
 Telephone 061-23 45 30

Verbindungsklemmen 800V  
 4 mm<sup>2</sup> N° 3701 gr  
 10 mm<sup>2</sup> N° 3702 gr  
 16 mm<sup>2</sup> N° 3703 gr  
 25 mm<sup>2</sup> N° 3703/25 gr  
 35 mm<sup>2</sup> N° 3704 gr



# Gas-Innendruckkabel mit vorimprägnierter Papierisolation

Pig Pb

Bis jetzt wurden in der Welt etwa 3300 km dieses Kabeltyps 25-275 kV verlegt  
oder befinden sich zurzeit in Verlegung.

DES CABLERIES ET TRÉFILERIES DE COSSONAY



REV 1/83

# Sicherheit vor allem!



Kern Aarau liefert vollständige Präzisions-Meßausrüstungen zur Absteckung, Kontrolle und Überwachung von Bauwerken jeder Art. Besonders bei Deformationsmessungen an Stau-mauern und -dämmen von Wasserkraftanlagen spielen die zuverlässigen und präzisen Kern-Instrumente eine immer wichtigere Rolle.

Eine reichhaltige, illustrierte Broschüre über die verschiedenen Meßmethoden und die dafür geeigneten Kern-Ausrüstungen stellen wir Interessenten gerne zu.



## **Kern & Co. AG Aarau**

Werke für Präzisionsmechanik und Optik

---

Senden Sie mir bitte Ihre Broschüre  
«Präzisions-Meßausrüstungen»

Name \_\_\_\_\_

Beruf \_\_\_\_\_

Adresse \_\_\_\_\_

Bitte Coupon an Kern & Co. AG 5001 Aarau senden

---

**Wieviel Platz brauchen 1250A?**  
266 x 396 x 347 mm

**NEU**

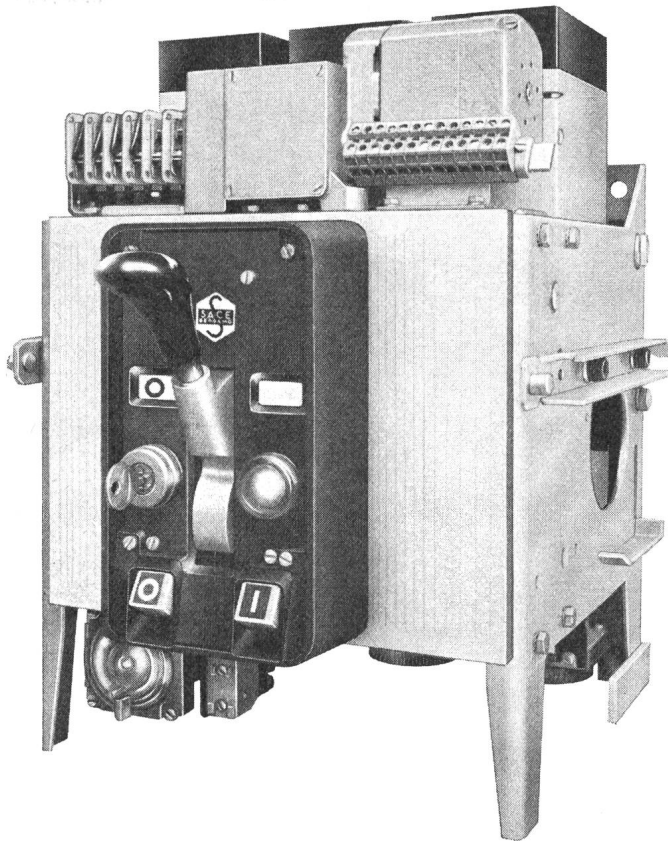

*Leistungsschalter NOVOMAX (Bild)*

<i>Nennstrom</i>	<i>1250 A</i>
<i>Nennspannung</i>	<i>600 V</i>
<i>Abschaltvermögen bei 380 V</i>	<i>40 kA<sub>eff</sub></i>

*Der Novomax ist ein kompakter Leistungsschalter mit Federkraftspeicherantrieb für Hand oder Motorantrieb und ist für feste oder ausfahrbare Montage erhältlich. Die Auslöser sind separat für Überstromschutz und selektive Schnellauslösung einstellbar. Dieser Schalter eignet sich besonders für die Industrie und als Trafo-Sekundärschalter, sowie, dank der äusserst geringen Abmessungen, zum Bau von Anlagen in Kompakt-Bauweise.*



*SACE S.p.a. Bergamo*

*baut Leistungsschalter von 63-4500 A mit Abschaltvermögen bis 100 kA<sub>eff</sub> für selektiven Schutz — SEV-geprüft. Alle Schalter mit Schnelleinschaltung, für festen oder ausfahrbaren Einbau. SACE stellt auch oelarme Schalter, Magnetschalter für Mittelspannung, Marine-schalter und Schaltanlagen her.*

**TRACO ZURICH**  
TRACO TRADING COMPANY LIMITED  
JENATSCHSTR. 1 8027 ZURICH TEL. 051 271291



*Neue Schütze DIL: Jedes Detail gut durchdacht*

„Es geht  
auch

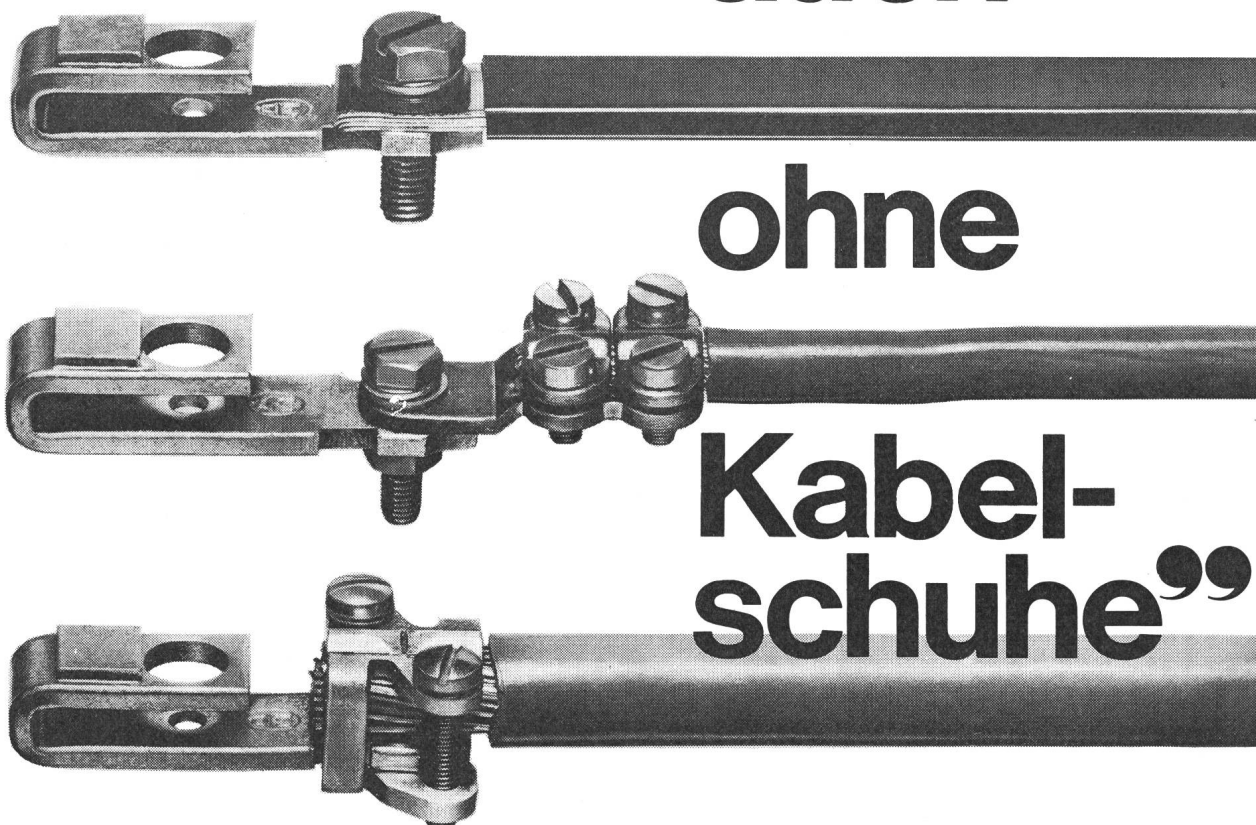

ohne

Kabel-  
schuhe”

68/2

**Wie auch immer ein ordentliches Leitungsende  
Ihrer Meinung nach aussehen muss:  
Die Anschlussklemmen der neuen Schütze DIL passen.**

Bei mehr- und feindräftigen Leitungen sind noch nicht einmal Kabelschuhe notwendig. Ein Vorteil, der die Montage wesentlich vereinfacht. Wenn aber auf Kabelschuhe nicht verzichtet werden kann: Die Anschlussklemmen lassen sich durch geringfügige Änderungen schnell dafür herrichten.

Das Anschliessen von Kupferband, Kupferschienen oder mehrdräftigen Leitungen mit Hülsen bereitet

ebenfalls keine Schwierigkeiten. Ja, für Wendeschaltungen z. B. können sogar je Klemme ein Kupferband und eine mehrdräftige Leitung zugleich angeschlossen werden.

Anschlussklemmen – nur eines der vielen, gut durchdachten Details einer neuen und überzeugenden Schützkonzeption.

Für alle Schütze DIL gilt selbstverständlich: Gerätelebensdauer = Maschinenlebensdauer. Fordern Sie ausführliche Informationen an.

Unsere Industriegeräte sind SEV-geprüft.



**KLÖCKNER-MOELLER AG**

Hauptverwaltung:  
8307 Effretikon, Bahnhofstrasse 28

Bern 3000 Bern, Cäcilienstrasse 21, ☎ (031) 45 34 15

Lausanne 1000 Lausanne, Chemin de Martinet 28,  
☎ (021) 25 37 96

Zürich 8603 Schwerzenbach ZH, Eschenstrasse  
☎ (051) 85 44 11

Am Anfang sieht man keinen Unterschied. Alle neuen Röhren sind hell. Keine hat einen schwärzlichen Belag im Innern.

Nach einigen 1000 Stunden hat die Osram-Fluoreszenzlampe immer noch keinen schwärzlichen Belag im Innern, immer noch keine grauen Schatten und keine schwarzen Enden.

Die Osram-Lampe kann sich überhaupt nicht schwärzen, weil wir den

Osram-Protektor einbauen.

Das erspart Ihnen den Lichtverlust und den Unsinn, für jenes Lichtstrom zu bezahlen, das Sie nicht mehr bekommen.

Die Osram-Lampe gibt Ihnen während vielen 1000 Stunden die höchste Lichtleistung ab. **OSRAM**



**Sie erhalten mehr Licht für Ihr Geld.**

# Die Sparlampe von Osram.

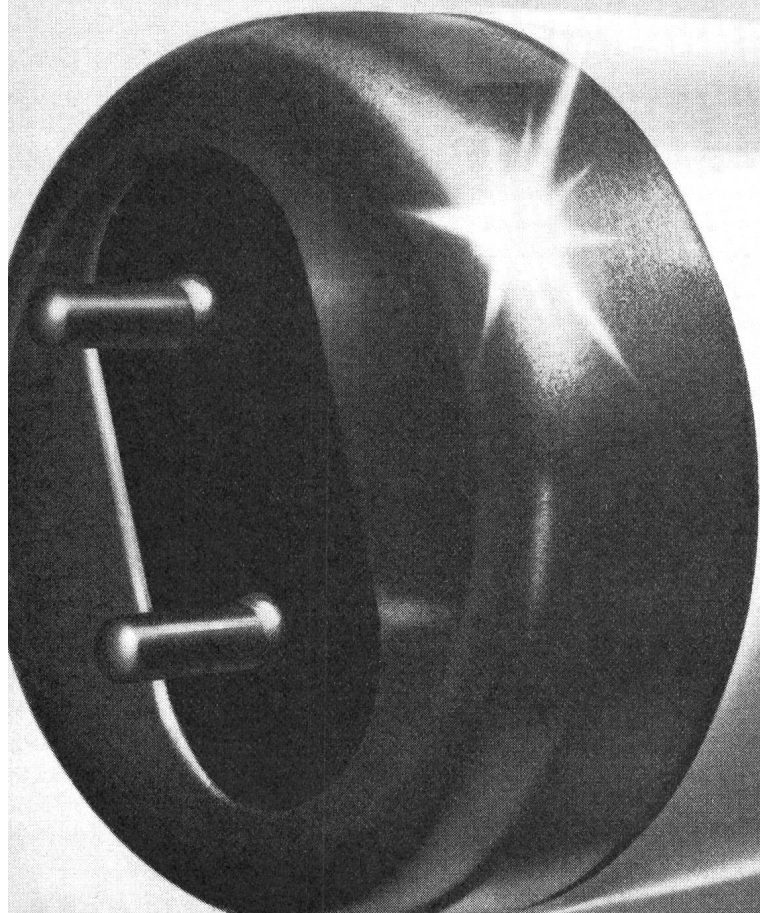

OSRAM-L  
40 W / 30  
MADE IN SWITZER  
wwT

# Längere Lebensdauer

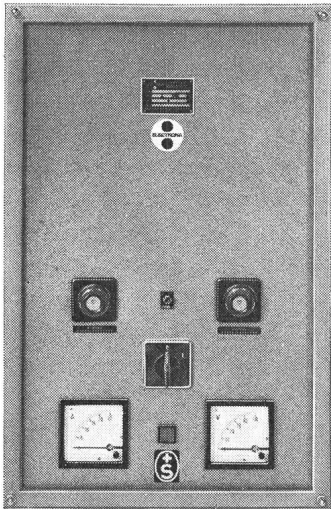

Es dürfte bekannt sein, dass gleichmässige Nahrung, in Menge wie in Qualität, in derselben Küche zubereitet, die besten Voraussetzungen für ein längeres Leben bieten. Dasselbe gilt bei der Bestimmung der Lebensdauer Ihrer Batterie. Sie können durch eine technisch richtig bemessene Ladung einer Batterie deren Lebensdauer weitgehend selber bestimmen. Denn auch Batterien kann man <überladen> oder <verhungern> lassen. Electrona baut daher nicht nur

Batterien, sondern auch Gleichrichter jeder Ladeart und Grösse, deren Charakteristiken dem Betrieb genau angepasst sind.

Lassen Sie sich bei der Anschaffung von Akkumulatoren-Batterien und Ladeanlagen von Electrona-Fachleuten beraten.

Electrona SA,  
Accumulatoren-  
fabrik,  
2017 Boudry NE  
Tel. 038/64246

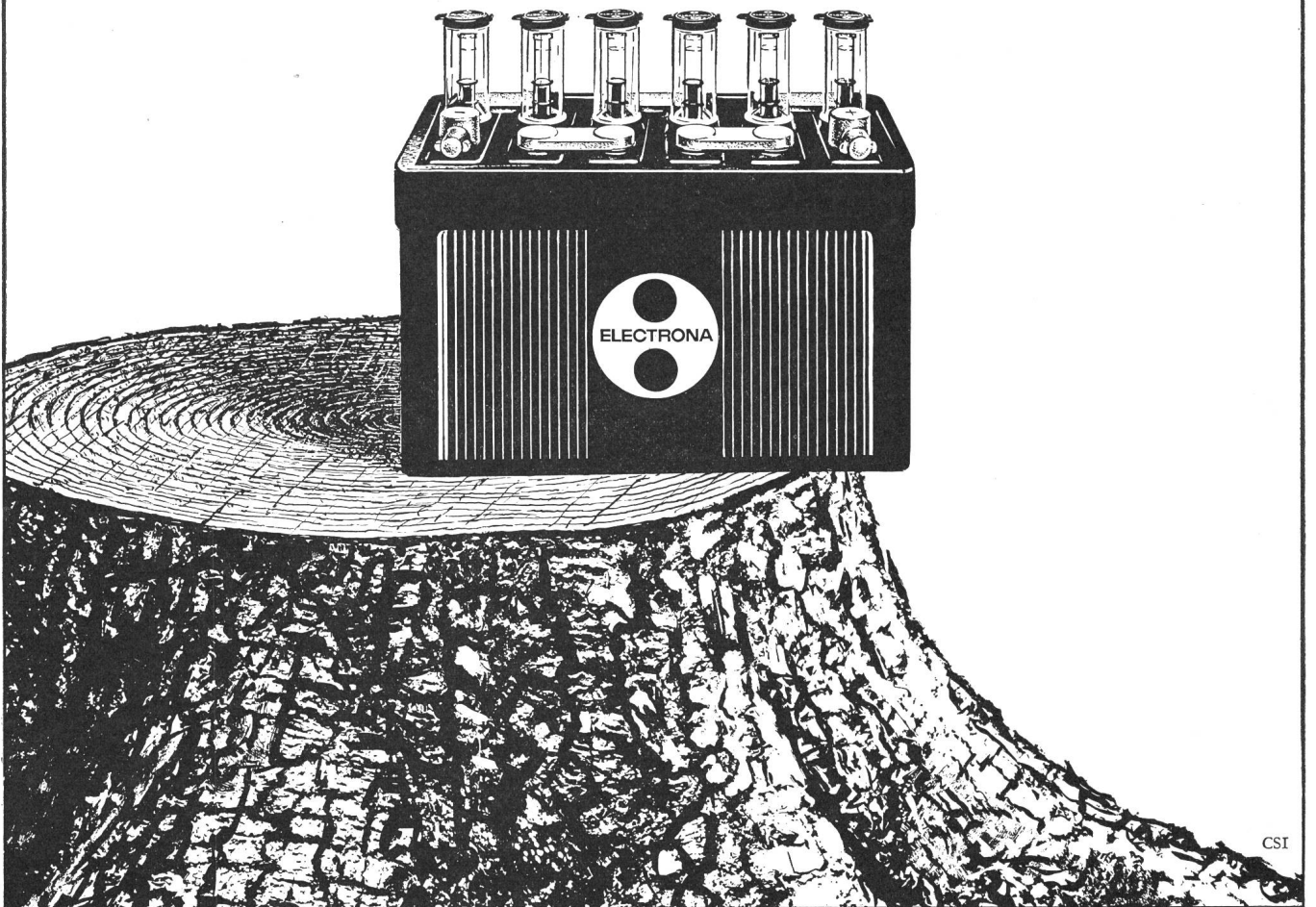

Über 2000 000  
verkaufte  
VENT-AXIA Geräte

AUCH SIE  
...brauchen saubere  
Luft zur Arbeit!

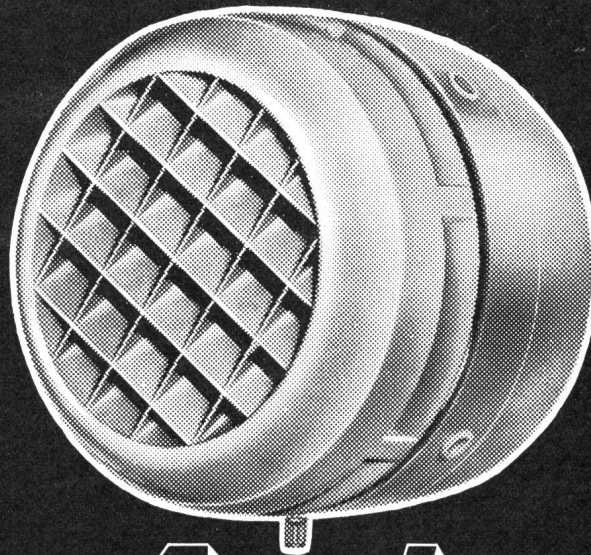

# Vent-Axia

Der Umkehr-Luftreiniger VENT-AXIA ist die beste Lösung für die Beseitigung und Erneuerung verunreinigter Luft.  
Für Badezimmer - Küchen - Wohnzimmer - Büros - Fabrikhallen und Werkstätten - Restaurants - Tearooms - etc.

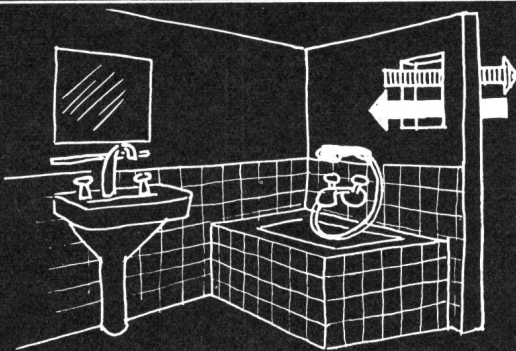

1. **Wandventilator** passt sich jeder Mauer an.

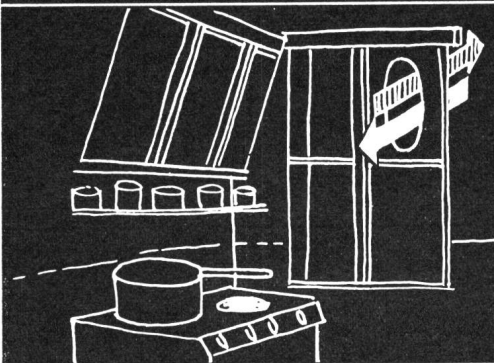
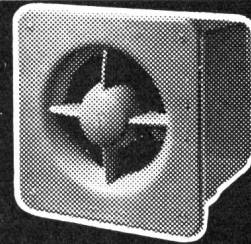

2. **Fensterventilator** lässt sich in jedes Fenster einbauen.

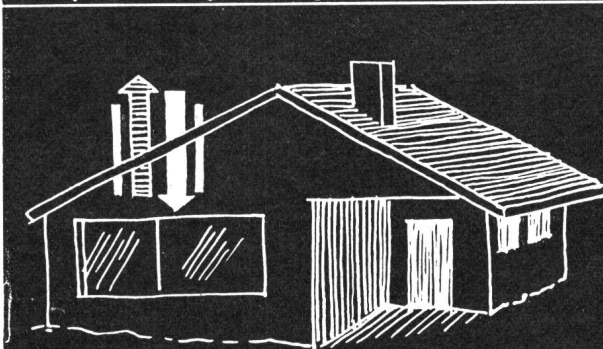
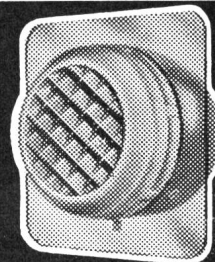

3. **Dachventilator** für Ein- und Mehrfamilienhäuser.

...und weitere Modelle.

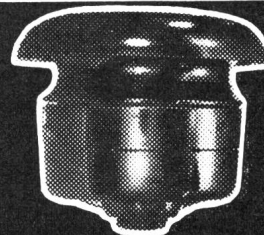

General-  
vertretung  
für die  
Schweiz:

**Jean Trolliet**

Vent-Axia-Service  
10, rue des Buis  
1211 Genève 21  
☎ 022/31 57 20



Depositär  
für Zürich:

**sm**

Aktiengesellschaft  
für Schalter  
und Materialien  
der Elektroindustrie  
Siewerdstrasse 25  
☎ 051/48 67 73  
8050 Zürich



Depositär  
für Zürich:

**A. Widmer AG**

Elektrotechnische  
Erzeugnisse  
Sihlfeldstrasse 10  
☎ 051/33 99 32-34  
8036 Zürich

# Rouler les yeux fermés?

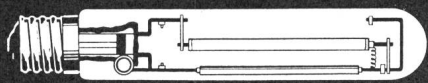

- Lampe à vapeur de sodium.

- Lampe à vapeur de mercure au vanadate d'yttrium activé à l'euporium.

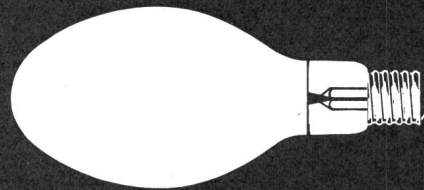

Pas question, bien sûr. Et pourtant, c'est bien là l'expression de la confiance! Les automobilistes qui empruntent la route Serrières-Neuchâtel peuvent le dire: ils roulent les yeux fermés, en toute confiance. Ils sont éclairés par Mazda.

Sur les routes (Nationale 5\*), dans les villes, les villages, les lieux publics, Mazda respecte le regard et met le décor en valeur. L'art et la science de l'éclairage. Tout en nuances et parfaitement équilibré. Un éclairage qui jamais ne fatigue ni n'éblouit.

Les yeux fermés, choisissez Mazda.

# MAZDA

Importateur: Transelectric SA - Sion, tél.: 027 2 59 71

Distributeur: Fauconnet SA - Lausanne, tél.: 021 26 44 03

**\* Sur la Nationale 5, par exemple, le nouveau ballon Mazda au vanadate d'yttrium améliore encore la lumière et le rendu des couleurs.**



Eine solide Verbindung.  
Wir stellen sie her.



Das ist die Aarebrücke in Brugg. Sie verbindet Auseinanderliegendes, sie verkürzt Entfernungen. Wie die Kabel aus Brugg. Und weil man die Brücke tagein, tagaus benützen will, wurde sie so solide gebaut. Genau wie die Kabel aus Brugg.

### Kabel aus Brugg sind solide Verbindungen.

Viele hunderttausend Kilometer Kabel aus Brugg liegen seit Jahren und Jahrzehnten in der Erde oder auf dem Grund von Seen und Flüssen. Pausenlos transportieren sie elektrische Energie oder übermitteln Informationen.

Jeder Kabelschaden würde eine Lebensader unserer Industrie oder unseres drahtgebundenen Kommunikationssystems treffen. Und seine Behebung wäre mit viel Mühe und grossen Kosten verbunden.

Darum betrachten wir die Herstellung von Kabeln als eine verantwortungsvolle Aufgabe. Die Materialien können nicht gut genug sein. Nicht oft genug geprüft. Nicht lange genug ausprobiert.

Kabel dieser Bauart versehen seit Jahrzehnten ihren Dienst:

Querschnitt eines 600adrigen  
Papierblei-Telefonkabels

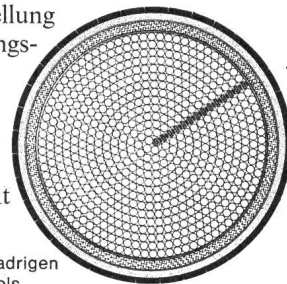

128 KB

KABELWERKE BRUGG AG

5200 Brugg 056-411151



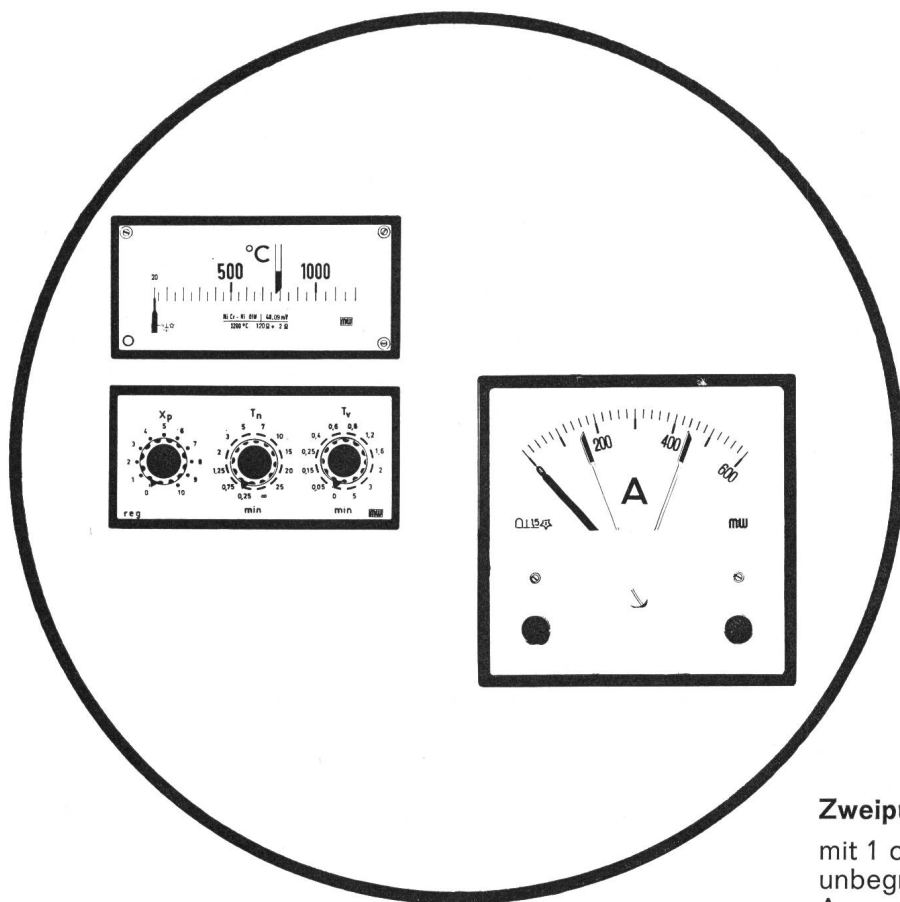

### Zweipunktregler

mit 1 oder 2 induktiven Abtasteinrichtungen  
unbegrenzter Zeigerausschlag  
Ausgangsrelais rückseitig steckbar

mit Schmalrahmen nach DIN  
kleinste Grösse 72×36 mm

elektronische PID-Rückführung  
ohne Anzeigeverfälschung  
in separatem Gehäuse, Grösse 96×48 mm

Aus unserem Programm:



Elektronische  
Messgeräte, Berlin

Operations-Messverstärker  
Transistor-Chopper-Verstärker  
Diodenverstärker  
Gleichstrom-Transformatoren  
Industrie-pH-Verstärker



Fernsteuergeräte,  
Berlin

Präzisions-Potentiometer  
Messmotoren  
Messgeneratoren  
Messwertintegration



Müller & Weigert,  
elektr. Messgeräte,  
Nürnberg

Elektrische Einbauinstrumente  
Induktive Zweipunktregler



Messgeräte, Tettngang

Kraftmessdosen  
auf Widerstandsbasis  
Druckgeber  
Schleifringgeräte

Verlangen Sie bitte unseren Katalog

## MAX DIETRICH AG, 8126 ZUMIKON

Elektrische und elektronische Meßgeräte, Langwisstraße 28, Telefon (051) 89 32 32

# ISOPORT

das selbsttragende Luftkabel

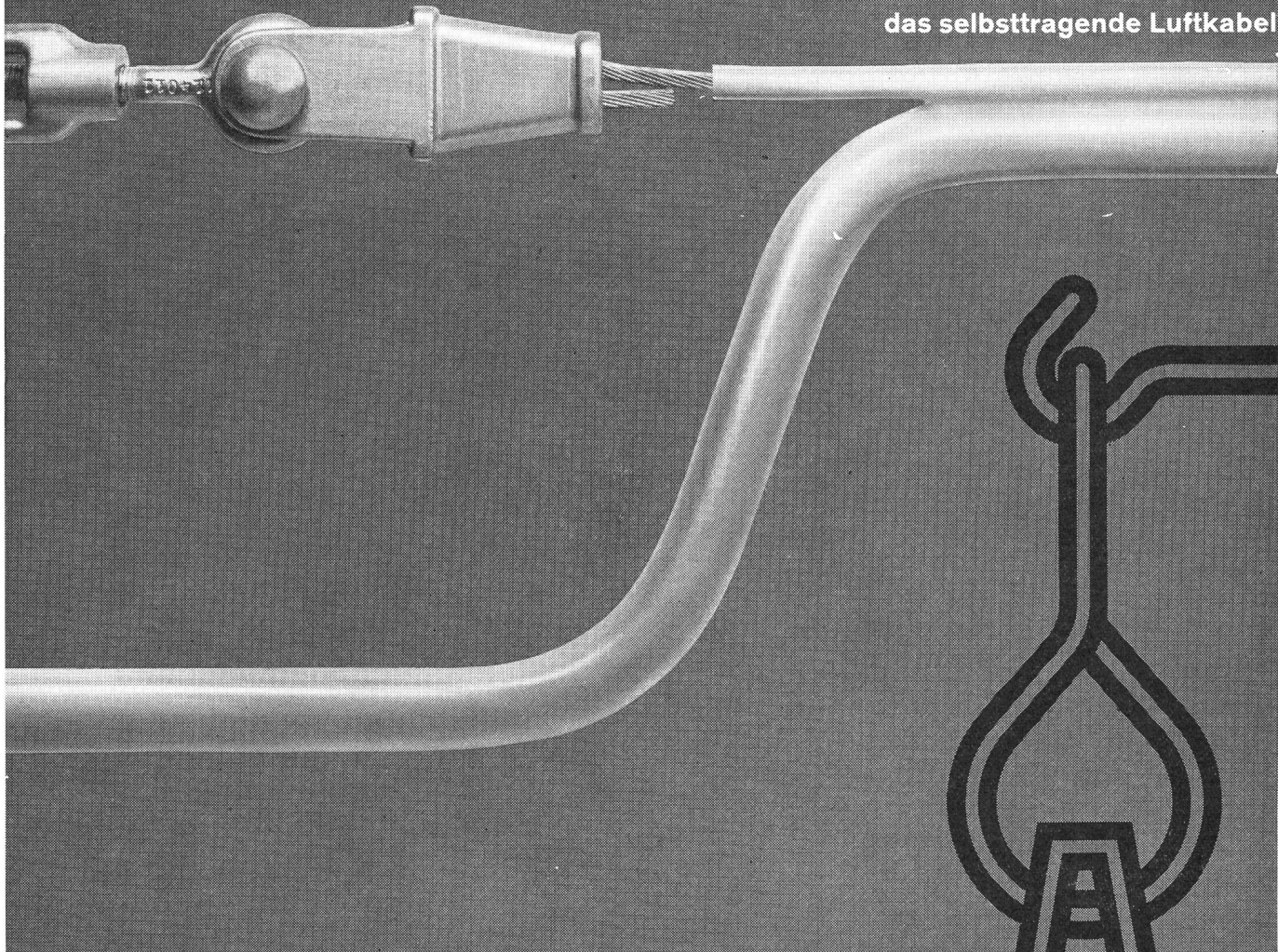

## Tdc ISOPORT-Kabel

nach SEV-Vorschriften für Anschlüsse von Licht und Kraft bei Baustellen, Kraftwerksbauten, Strassen- und Sportplatzbeleuchtungen  
Seil- und Bergbahnen

**ISOPORT- Ausführungen**  
für Telefon-, Signal- und Steuerkabel.







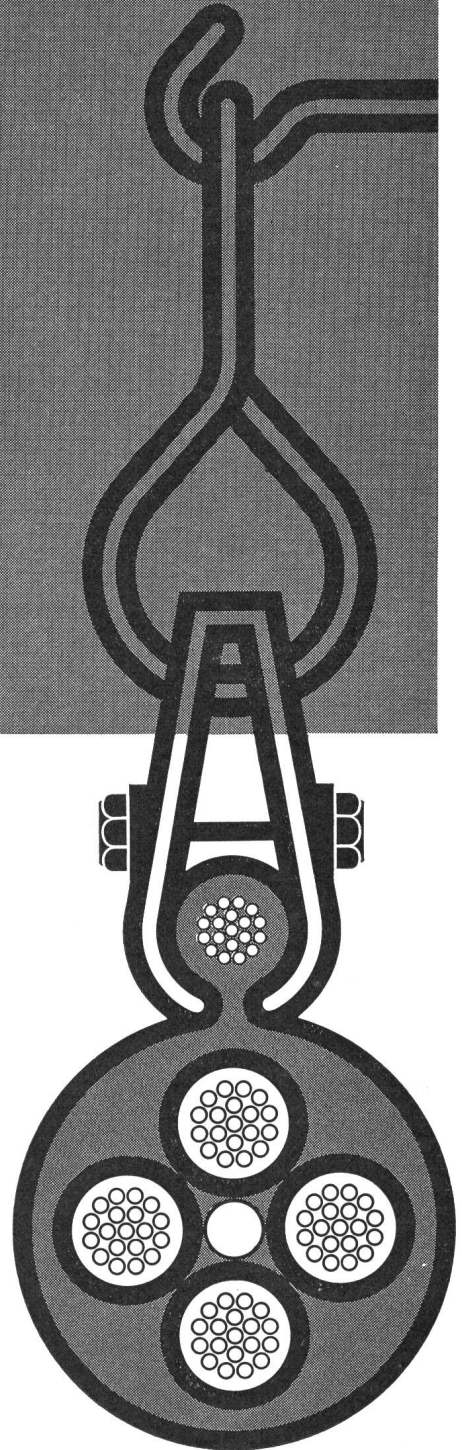

## HUBER+ SUHRNER AG

Kabel-Kautschuk-Kunststoffwerke  
8330 Pfäffikon ZH (051) 97 53 01  
9100 Herisau (071) 51 18 31

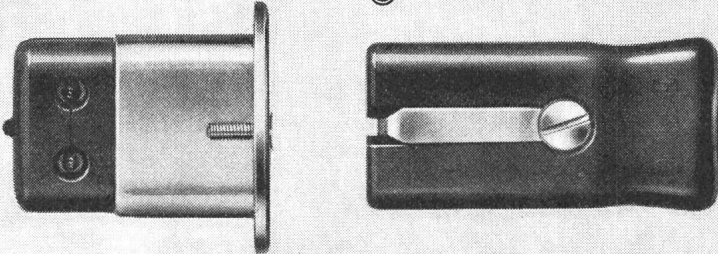

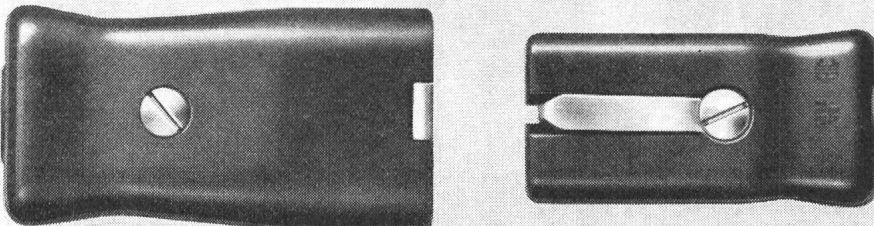

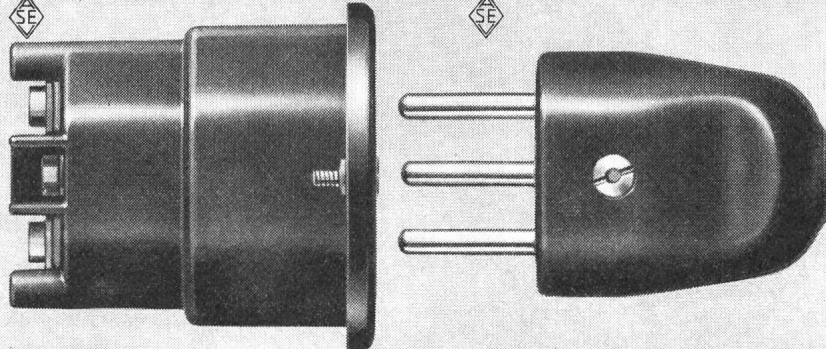
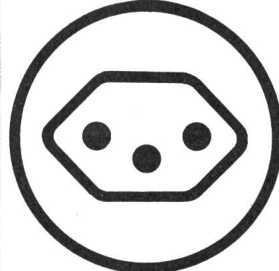
# neue Apparate- Steckkontakte

unverwechselbar				
	<p>205 EMU</p>	<p>2050 EU</p>	<p>Apparate-Stecker und Steckdose 2P+E, für absolute Unverwechselbarkeit. Stecker zum Einbauen, für Steuerungen etc., schwarz</p>	
				<p>H 206 E</p> <p>2050 E</p>
<p>Mobiler Apparat-Stecker 2P+E, Typ 102, schwarz</p>				
			<p>0103</p> <p>10063</p>	
<p>Einbausteckdose 2P+E, Typ 13, 13a, 13b, 13c für Einbau in Apparate und Maschinen. Endmodell, Farben weiss und schwarz</p>				

**Tschudin & Heid AG** 4153 Reinach





## Ein grosser Wurf... ein kleines Gerät!

Die ZELLWEGER-Rundsteuerung passt sich jeder Situation an! Nun auch ein Kleinst-Empfänger: noch einfacher, nur 1 Befehl; noch kleiner, er passt in jeden Kandelaber; noch billiger, weniger als 100 Fr.; aber unverändert gross in der Leistung: 380 V, 15 A,  $\cos\varphi \geq 0,3$ , 380 V, 25 A,  $\cos\varphi = 1$ . Damit werden ZELLWEGER-Anlagen noch wirtschaftlicher! Das ZELLWEGER-Rundsteuer-System eignet sich gleich gut für kleinste und grösste Netze. Lassen Sie sich unverbindlich beraten.

*Zellweger*  
**USTER**

Zellweger AG, Apparate- und Maschinenfabriken Uster, CH-8610 Uster/Schweiz

## POLYKARBONAT METALLISIERT

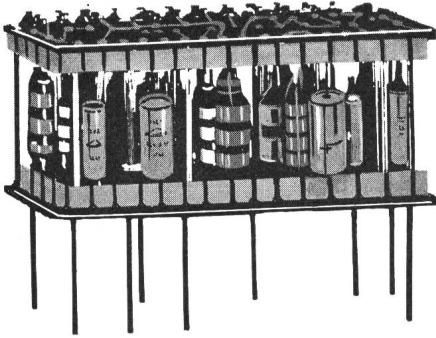

### Miniaturausführung

Kapazitätswerte: 33 pF bis 91 nF

Reihe E 12 oder E 24  
Toleranzen  $\pm 10$ ,  $\pm 5$ ,  $\pm 2\%$   
Spannung: 63 bis 400 V-

**Ausführung:** Zylindrisch mit axialen Anschlüssen  
 $\varnothing$  4 bis 9 mm, gleichbleibende Länge: 10 mm

## POLYSTYREN

### Normaltypen

Kapazitätswerte: 10 pF bis  $1\mu\text{F}$   
Reihen E 12 bis E 18  
Toleranzen  $\pm 10$  bis  $\pm 2\%$   
Spannung: 100 bis 630 V-  
Reihe R 5

### Induktionsfreie Typen

Kapazitätswerte: 100 pF bis  $1\mu\text{F}$   
Reihe E 12 bis Reihe E 96  
Toleranzen  $\pm 10$  bis  $\pm 1\%$   
Spannung: 100 V-

## POLYESTER METALLISIERT

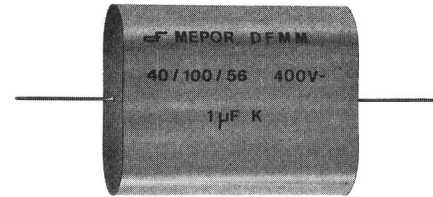

### Normalausführung

Kapazitätswerte: 10 nF bis  $10\mu\text{F}$   
Reihe E 6 oder E 12  
Toleranzen  $\pm 10$ ,  $\pm 5$ ,  $\pm 2\%$   
Spannung: 63 bis 400 V-  
Reihe R 5

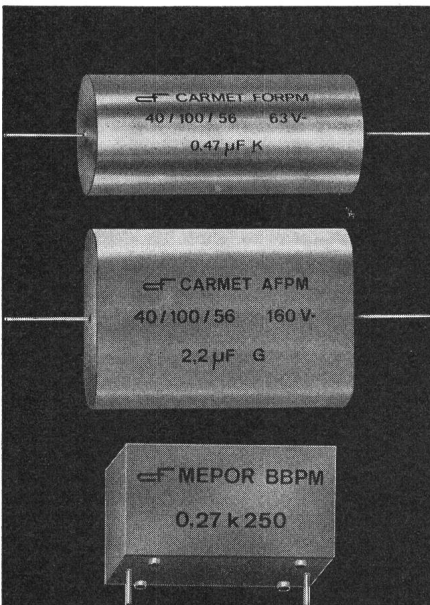

### Normalausführung

Kapazitätswerte: 47 nF bis  $15\mu\text{F}$   
Reihe E 12  
Toleranzen  $\pm 10$ ,  $\pm 5$ ,  $\pm 2\%$   
Spannung: 25 bis 160 V-  
Reihe R 5

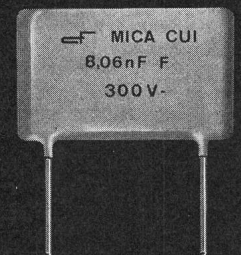
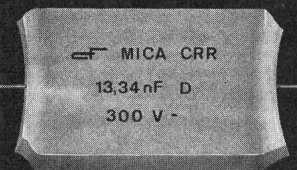
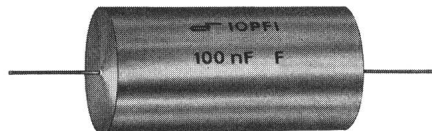
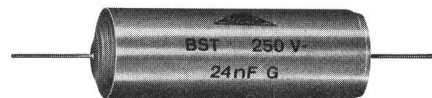

## GLIMMER

Kapazitäten: 10 pF bis 100 nF  
Reihen E 12 bis E 192  
Toleranzen  $\pm 10$  bis  $\pm 0,2\%$   
Spannung: 300 oder 500 V-

20042

# CONDENSATEURS FRIBOURG S.A.

7-13, ROUTE DE LA FONDERIE

☎ (037) 22922

1700 FRIBOURG/SUISSE

TELEX 36170

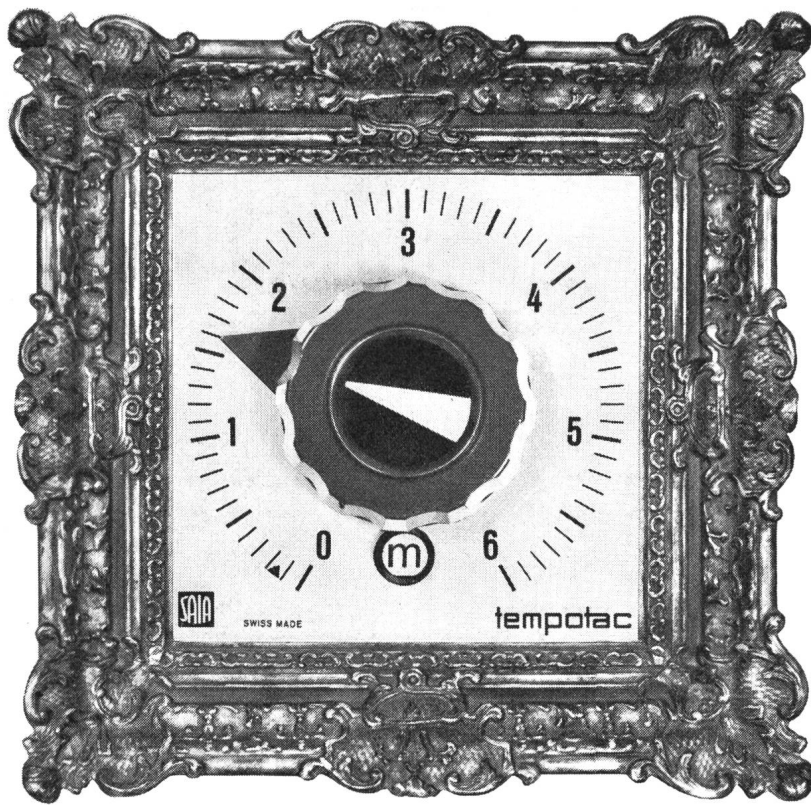

## Ein echter Tempotac®

Wenn Sie ausführliche Informationen über den «echten» TEMPOTAC wünschen, dann gehen Sie nicht in ein Kunstmuseum, sondern füllen Sie ganz einfach den untenstehenden Bon aus, und wir werden Ihnen kostenlos und unverbindlich den Gesamtkatalog über TEMPOTAC-Zeitschaltgeräte zustellen.

Bei der neuen, modern konzipierten Baureihe KO handelt es sich um Präzisions-Zeitschaltgeräte für die zeitliche Steuerung industrieller Prozesse. Das heisst, es können nach Ablauf einer eingestellten Zeit (0,5 Sekunden bis 96 Stunden) verschiedene Kontaktfunktionen ausgeführt

werden, wobei die Zeit-Repetiergenauigkeit  $\pm 0,5\%$  des jeweiligen Skalaendwertes beträgt.

TEMPOTAC-Zeitschaltgeräte werden in drei funktionell un-

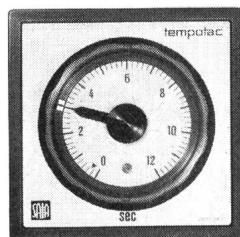

terschiedlichen Gruppen hergestellt: die Handzeitschalter KOA für Handauslösung, die Universal-Zeitrelais KOD für

elektrische Ansteuerung durch Impuls- oder Dauerkontakt und die Taktzeitgeber KOK, welche periodische Impulse konstanter Dauer mit einstellbarer Taktzeit abgeben.

TEMPOTAC-Zeitschaltgeräte sind als Einbaumodelle mit grauem DIN-Frontrahmen  $96 \times 96$  mm, oder als Aufbau-Modelle mit Plexiglashaube

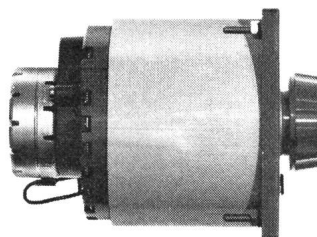

und Grundflächenmasse  $82 \times 127$  mm erhältlich. Die Aufbau-Modelle werden zudem in einer Ausführung mit auf den Klemmensockel steckbarem Apparateteil hergestellt.

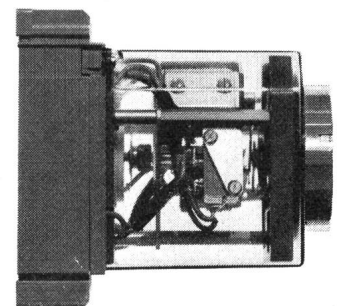

«Ein echter TEMPOTAC», das bedeutet also in unserem Fall Präzision und Zuverlässigkeit.



**SAIA AG**  
3280 Murten  
Tel. 037 713161

# Bon

Senden Sie mir kostenlos und unverbindlich den Gesamtkatalog über TEMPOTAC-Zeitschaltgeräte.

Name \_\_\_\_\_

Firma \_\_\_\_\_

Abteilung \_\_\_\_\_

Adresse \_\_\_\_\_

einsenden an  
Firma SAIA AG  
3280 Murten

11/12.69/T1

# ÖLARMER LEISTUNGSSCHALTER TRIDUCTEUR SR

NENNSPANNUNGEN  
NENNSTRÖME

12 – 17,5 – 24 kV  
400 – 630 – 800 – 1000 A

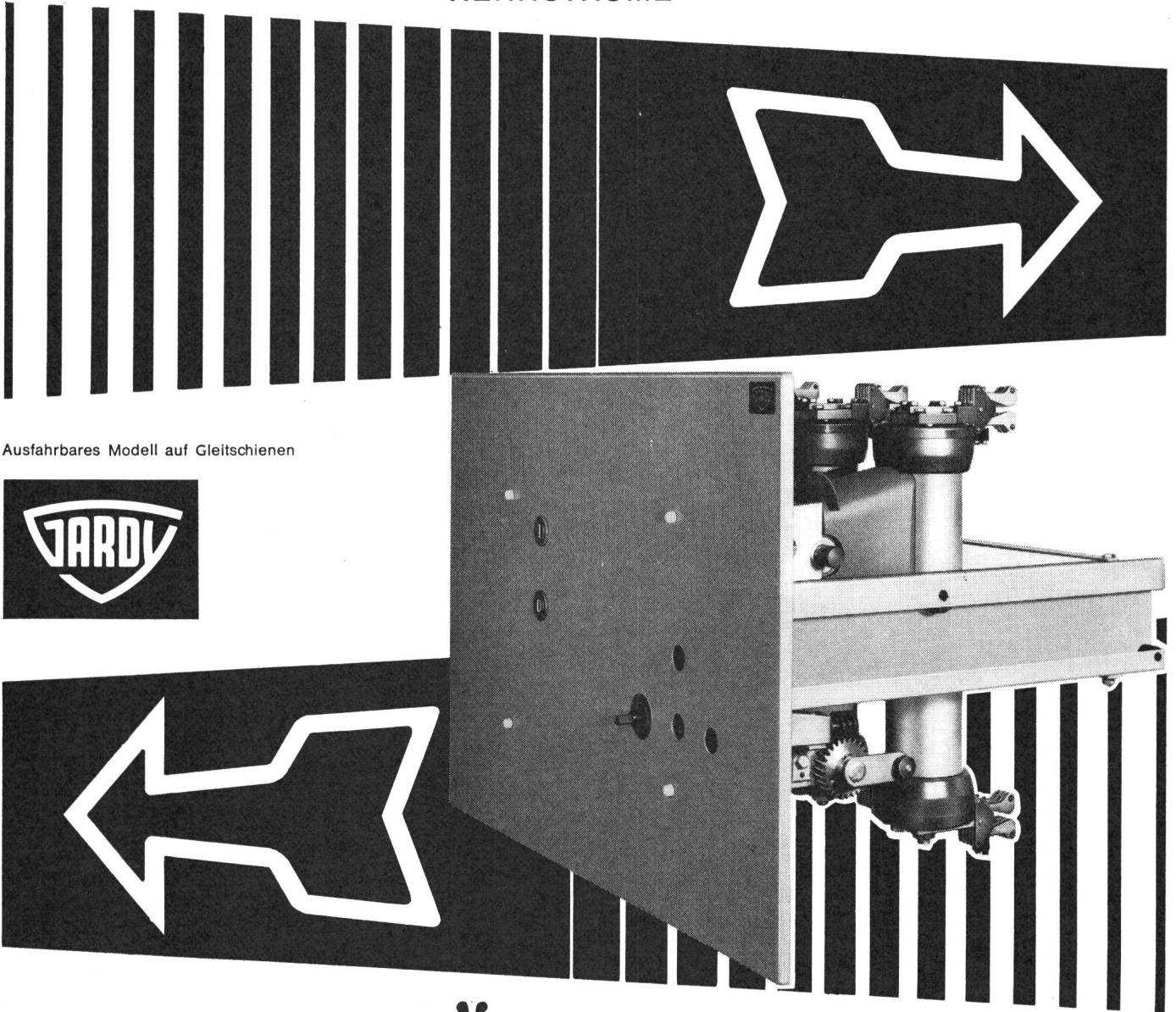

Ausfahrbares Modell auf Gleitschienen



In offiziellem Labor durchgeführte Versuche bis 24 kV  
Betriebsspannung.

Abschaltvermögen mit Wiedereinschaltung (Zyklus  
0–0,3"–FO–3'–FO) 640 MVA, ohne Wiederein-  
schaltung, 750 MVA unter 18 kV.

Geeignet zum Schalten von Kondensatoren.

Für nähere Auskünfte siehe unser Katalogblatt SR 26620

**GARDY SA GENÈVE**

**FABRIK ELEKTRISCHER APPARATE HOCH- UND NIEDERSpannung**

# Connaissez-vous votre valeur professionnelle ?

Savez-vous ce que représente réellement en francs la valeur de votre capacité de travail ?

Quelques exemples :

Age	Revenu mensuel moyen	Valeur capitalisée * de ce revenu
25	Fr. 1500.-	Fr. 405 000.-
	Fr. 2000.-	Fr. 540 000.-
30	Fr. 2000.-	Fr. 515 000.-
	Fr. 3000.-	Fr. 770 000.-
40	Fr. 2000.-	Fr. 450 000.-
	Fr. 3000.-	Fr. 675 000.-

\* C'est le capital qui est nécessaire, en cas d'invalidité totale et en admettant un taux d'intérêt de 3 1/2%, pour garantir le même revenu.

La capacité de travail perdue l'est à jamais. Votre assurance-accidents tient-elle compte de votre valeur professionnelle actuelle et du renchérissement ? De l'augmentation considérable des frais de traitement et du coût de la vie ? Tient-elle compte de votre situation personnelle future et de l'évolution probable de votre revenu ?

## La Winterthur-Accidents vous offre maintenant toute une série d'innovations

Nous avons pensé à votre avenir. C'est pourquoi nous avons interrogé de nombreux assurés. Nous avons étudié les conséquences d'un accident pour les personnes qui sont directement ou indirectement touchées. Puis, nous avons commencé par augmenter fortement les prestations d'assurance en cas d'invalidité lourde de conséquen-

ces (jusqu'à 350% de la somme d'assurance simple). Et nous renonçons maintenant expressément, pour les frais de traitement, au droit usuel de résiliation du contrat, que ce soit après un accident ou à l'échéance.

Notre imprimé documentaire «Connaissez-vous votre valeur professionnelle?» vous aide à considérer dans leur ensemble vos problèmes personnels d'assurance-accidents. Vous pouvez l'obtenir auprès de nos sièges et de nos agences.

**Winterthur**  
**ACCIDENTS**

Société Suisse d'Assurance contre les Accidents  
à Winterthur, Av. du Général Guisan 40, 8401 Winterthur

**Dans le tourbillon de la vie, l'assurance-accidents reste un appui sûr!**

**COUPON**

à découper s.v.p. et à envoyer sous enveloppe ouverte, affranchie à 10 cts, à la Winterthur-Accidents, case postale, 8401 Winterthur. Vous recevrez alors dans les prochains jours le prospectus «Connaissez-vous votre valeur professionnelle?»

Nom: \_\_\_\_\_

Rue/No: \_\_\_\_\_

No postal/localité: \_\_\_\_\_

102

# N- und P-JUNCTION Feldeffekt-Transistoren

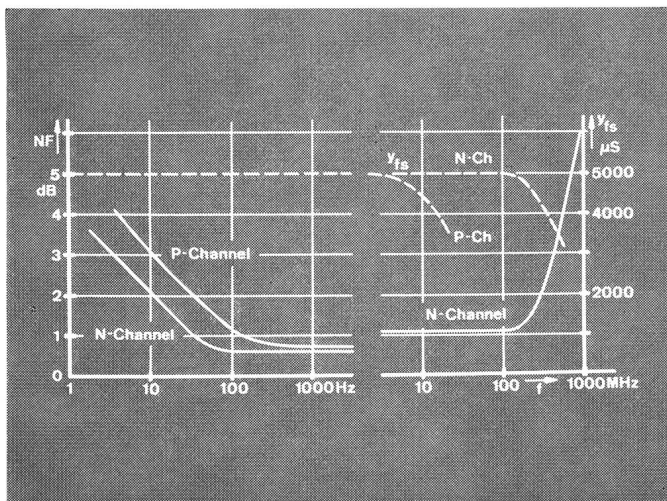

- ▶ FET mit hoher Eingangs-Impedanz, typ. 10 TΩ (30 V, 3 pA)
- ▶ FET mit hoher Grenzfrequenz, bis 1 GHz
- ▶ FET mit extrem tiefem Rauschen, typ. 1 dB (10 Hz ... 10 MHz)
- ▶ FET mit geringer Intermodulation oder mit AGC-Eignung

Beratung und Dokumentation durch

## FABRIMEX

Fabrimex AG · Kirchenweg 5 · 8032 Zürich · Tel. 051/47 06 70

## Temperaturregler

Zweipunkt- und  
Dreipunkt-  
regler

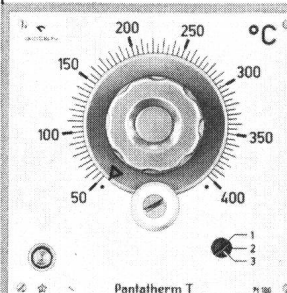
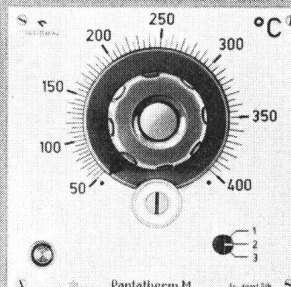

## Pantatherm Programm

für Thermo-  
elemente und  
Widerstands-  
thermometer

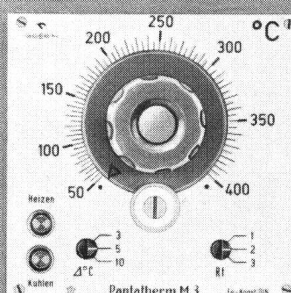
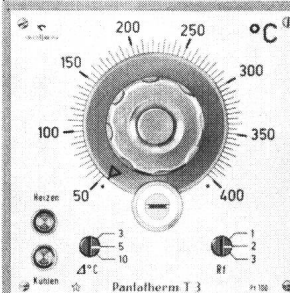
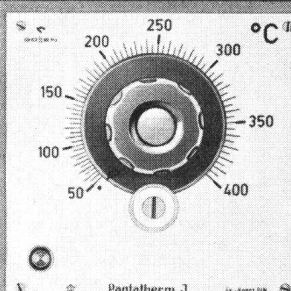

- elektronisch
- meßwerklos
- erschütterungsfest
- für Temperaturen zwischen 25 °C und 1 400 °C
- Flansch 96x96 mm

Bitte fordern Sie unsere Liste an

Ulrich Matter AG, Elektrische Messinstrumente  
5610 Wohlen AG, Tel. (057) 6 14 54

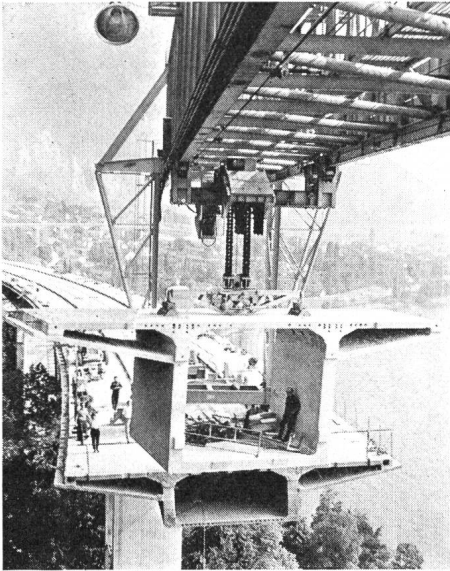

### Nordseegas fließt rascher

Hebburn-on-Tyne (England). In jüngster Zeit sind vor der britischen Nordseeküste ergiebige untermeerische Vorkommen von Erdgas entdeckt worden. Der Transport dieses volkswirtschaftlich bedeutungsvollen Gases zu den Verbrauchszentren erfordert den Bau eines Rohrleitungsnetzes, das nach seiner Fertigstellung eine Länge von etwa 12 000 km aufweisen wird.

Zur Innenauskleidung von Hauptrohrleitungen für den Transport von Nordseegas auf dem englischen Festland wählte die Firma Wailes Dove Bitumastic Ltd., Hebburn-on-Tyne, eine Formulierung auf der Basis eines <sup>®</sup>ARALDIT-Epoxidharzes der CIBA. Hersteller des «Dufon» genannten Produktes ist die Firma Dufay Paints Limited. Die korrosionsfeste Auskleidung solcher Rohre bewirkt dank ihrer glatten Oberfläche eine Steigerung der Durchflussgeschwindigkeit des Gases um rund 8%.



### Neue Wege im Brückenbau

Lausanne (Schweiz). Zum ersten Mal ist in der Schweiz bei der Montage der Viadukte von Chillon, einer 2,15 km langen Zwillingsbrücke oberhalb des Genfersees, eine aus Frankreich stammende Technik des Brückenbaues angewendet worden. Ihr Oberbau besteht aus weit über tausend vorgefertigten Beton-Hohlkastenelementen, die im Vorspannverfahren mit «Sikadur», einem Betonkleber der SIKA International, Zürich, auf der Basis von Epoxidharzen der CIBA, miteinander verbunden wurden.

Nach dieser von der Firma Campenon Bernard entwickelten Methode wurden in Frankreich bereits acht Brücken aus vorfabrizierten Beton-Hohlkastenträgern errichtet, für deren monolithischen Verbund Epoxidharz-Bindemittel auf der Basis von <sup>®</sup>ARALDIT sorgen. «Rox TP» der Firma Teroson et Protection chimique (jetzt: Grace S. à r.l.) wurde jeweils als Fugenklebmörtel verwendet. Seither sind auch in Spanien, Holland und Südafrika Brücken in ähnlicher Art und Weise gebaut worden.



### Die grössten Formpressteile aus Epoxidharz-Pressmassen

Moosburg (BRD). Die Elektrotechnik hat schon früh erkannt, dass die zu Formpressteilen verarbeitbaren Kunstharze dank ihrer hochwertigen funktionellen Eigenschaften eine grosse Zukunft haben würden. Das veranlasste auch die zu den führenden Herstellern von Schaltanlagen für Hoch- und Niederspannung in der Bundesrepublik Deutschland zählende Firma Fritz Driescher jr. schon vor gut 20 Jahren zum Aufbau einer eigenen Kunststoffpresserei. Seither spielen Kunstharze im Hause Driescher vor allem bei der Entwicklung neuer Hochspannungs-Schaltgeräte eine dominierende Rolle. Es waren die hohen elektrischen und mechanischen Festigkeiten von Teilen aus glasfaserverstärkten <sup>®</sup>ARALDIT-Epoxidharz-Pressmassen der CIBA, die dieser Firma den Weg zu einer neuartigen Konzeption im Bau von Innenraum-Leistungsschaltern der Reihen 10, 20 und 30 kV geebnet haben. Die Geräte mit einer Abschaltleistung von über 800 MVA sind rasch bekannt geworden. Für diese Reihe charakteristisch sind Polgehäuse aus ARALDIT-Pressmasse mit einem Eigengewicht von je 12 kg. Unser Bild zeigt einige dieser Schalterpolgehäuse, bei denen es sich, soweit bekannt, um die grössten in einem Stück hergestellten Pressteile aus Epoxidharzen handelt.

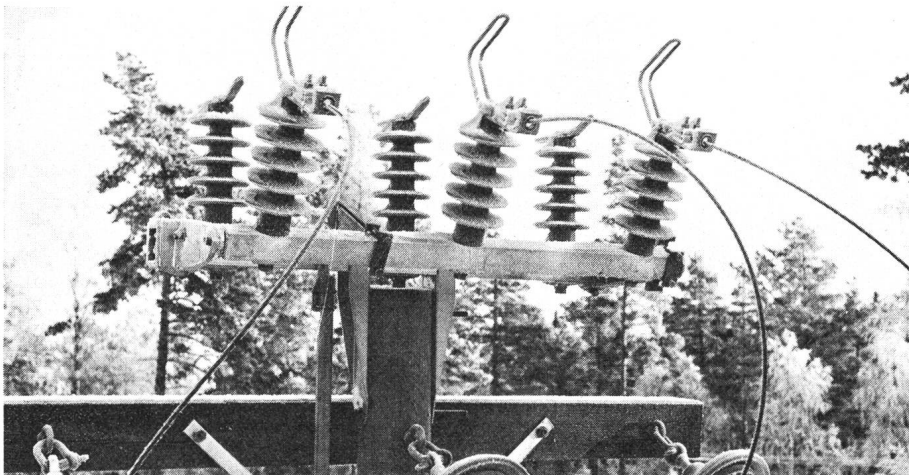

### <sup>®</sup>ARALDIT unter Hochspannung im Freiluftbetrieb

Basel (Schweiz). Seit 1961 sammelt die CIBA systematisch Erfahrungen über das Verhalten von Formstoffen aus den von ihr entwickelten cycloaliphatischen ARALDIT-Epoxidharzen in freier Atmosphäre. Der von ihr beschrittene Weg von aromatischen zu cycloaliphatischen Epoxidharzen hat in der Praxis den Übergang von Isolierteilen für Innenraumbetrieb zu freiluftbeständigen elektrischen Isolationen erlaubt. Aus aromatischen ARALDIT-Epoxidharzen gegossene Form-

stoffe werden auf Grund ihrer guten mechanischen und elektrischen Eigenschaften für Innenraumanwendungen in stets zunehmendem Umfang verwendet. Sie sind jedoch der elektrischen Beanspruchung in verunreinigter und feuchter Atmosphäre sowie dem Einfluss von Ionisation und ultravioletter Strahlung, vor allem bei Hochspannung, auf die Dauer nicht gewachsen. Formstoffen aus den neuen cycloaliphatischen Epoxidharzen haftet dieser Mangel nicht an. Jahrelange, grossangelegte Versuche und Testserien im Laboratorium sowie in Freiluftprüfstationen im kalten Klima Skandinaviens, in salzhaltiger Luft in

Meeresnähe, im ultraviolettreichen Hochgebirge, in tropischen Regionen sowie in feuchter Industriatmosphäre haben das bestätigt. Die positiven Ergebnisse veranlassten bereits verschiedene Unternehmen der Elektroindustrie, sich der Serienfabrikation von elektrischen Isolierteilen aus cycloaliphatischen ARALDIT-Epoxidharz-Formstoffen zuzuwenden, worüber in Heft 4/1968 der «CIBA aspekte» ausführlich berichtet wurde. Unser Bild zeigt einen Masttrennschalter für 24 kV/200 A mit Isolatoren aus cycloaliphatischem ARALDIT-Giessharz, hergestellt von der Firma Oy Strömberg Ab in Vaasa, Finnland.

**C I B A**  
**kunstharz-**  
**kurier**



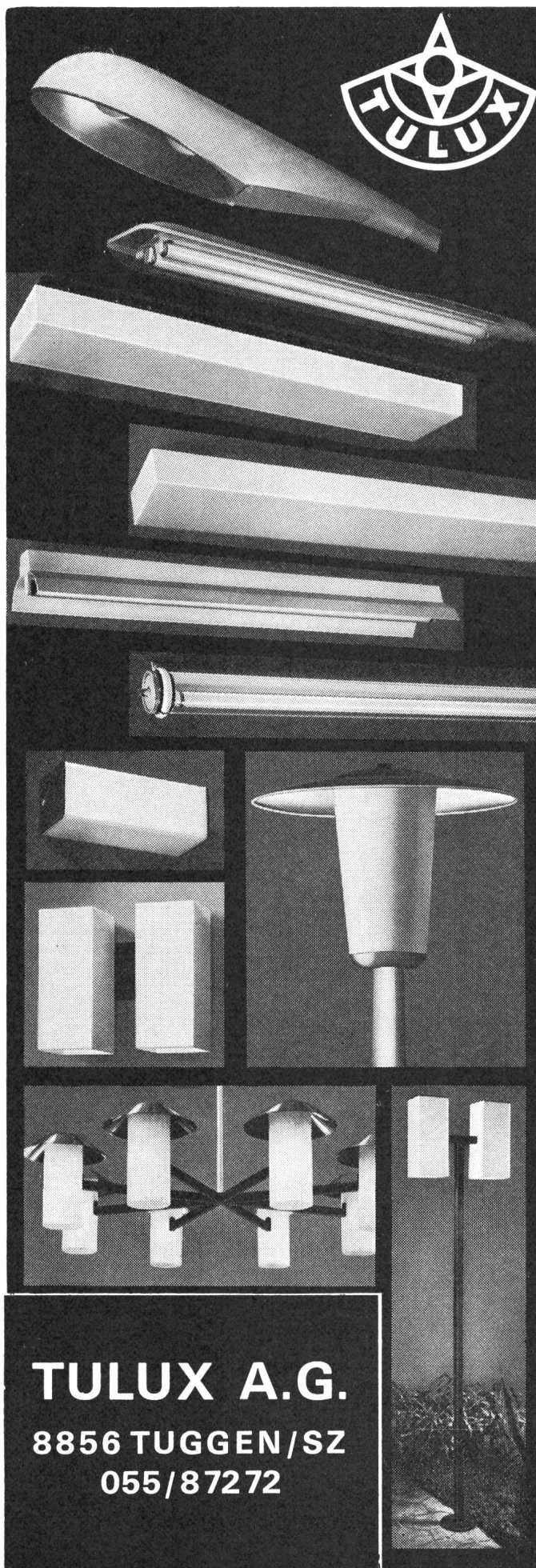

**TULUX A.G.**

**8856 TUGGEN/SZ**

**055/87272**

**INTERNAT. RECTIFIER**

## Brückengleichrichter

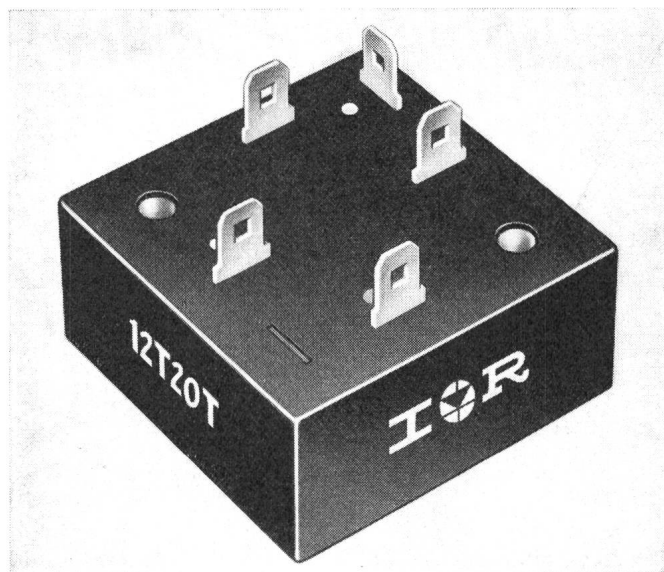

- **Kompakte, vergossene Ausführung**
- **Grosse Überlastfähigkeit**
- **Einfache Montage, für Löt- oder Steckverbindungen**

Typ	Nennstrom 50° C A	Phasen	Spannungsbereich V	Spitzenstrom 10 ms A
BS	1	1	100- 800	40
18 DB	1,8	1	200-1000	35
3 SB	3	1	50-1000	40
5 B	3,8	1	50- 400	200
5 SB	5	1	50-1000	120
7 B	7,5	1	50-1000	150
10 B	10	1	50-1000	200
4 T	3,5	3	50-1000	40
6 T	6,5	3	50-1000	120
9 T	10	3	50-1000	150
12 T	10,5	3	50- 800	500

- **Fertigung in europäischen Werken**
- **Verlangen Sie Druckschriften und Beratung**

**Interelectronic**

Interelectronic E. Oertli, Kirchenweg 5  
8032 Zürich, Tel. 051/34 84 47

# DURESCA<sup>®</sup>

Neuzeitliche Hochspannungsanlagen werden mit DURESCA-isolierten, kondensatorgesteuerten Hochspannungsleitern ausgerüstet. Die Verwendung dieser Hochspannungsleiter erlaubt äusserst interessante Dispositionen und bedeutende Raumeinsparungen.

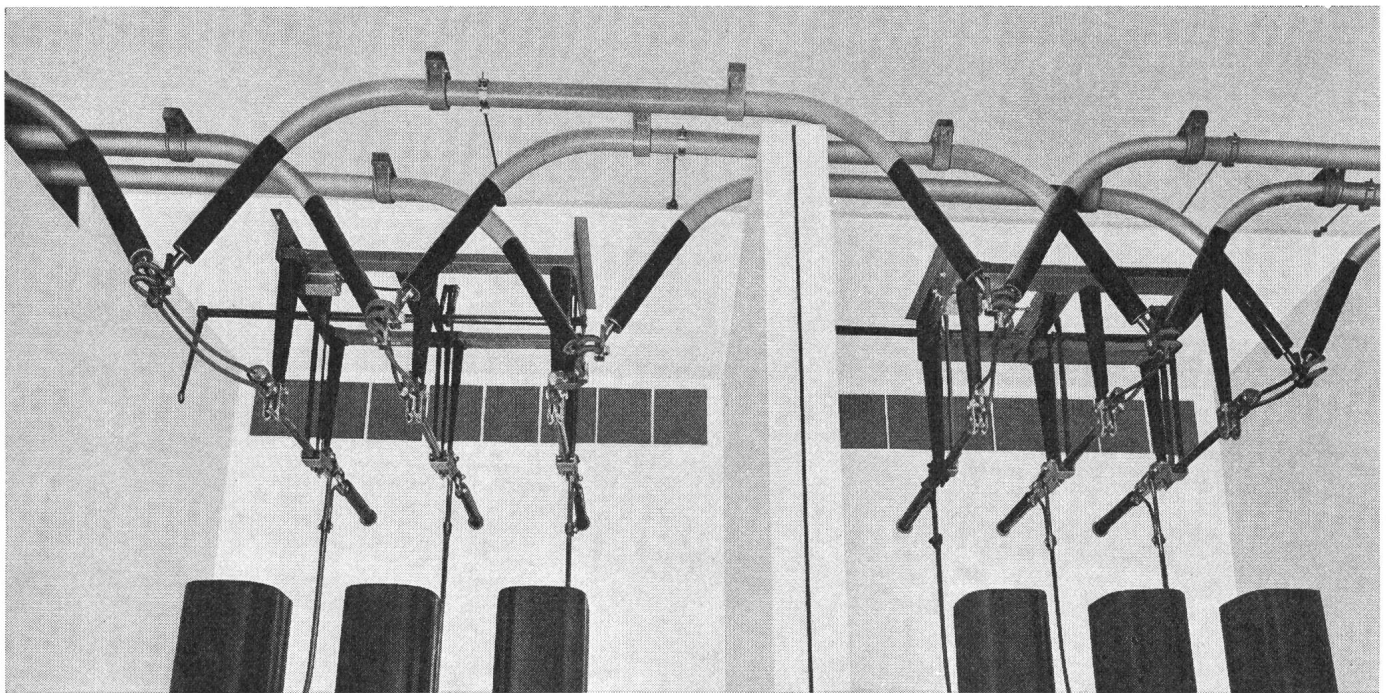

Die mit dem patentierten Verfahren isolierten Leiter besitzen vorzügliche dielektrische, mechanische und thermische Eigenschaften. Sie bieten zudem den grossen Vorteil, dass sie feuersicher (ohne Öl) sind. DURESCA-isolierte Leiter in geraden und gebogenen Ausführungen werden zurzeit für Spannungen bis 170 kV und in Einzellängen bis ungefähr 9 Meter hergestellt.

**MOSER-GLASER** & Co. AG  
& Cie. SA  
& Co. Ltd

**MUTTENZ**

SCHWEIZ SUISSE  
SWITZERLAND

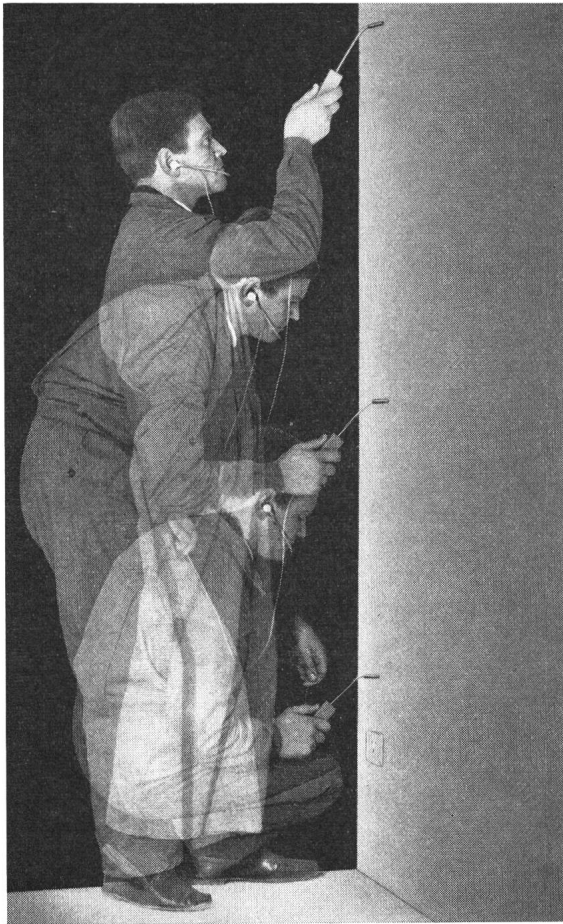

## Wo, wie tief?...

Das Suchen nach unterputz-verlegten Kabeln und Plastik-Rohren ist äusserst zeitraubend, umständlich und immer sehr teuer. Mit unserem Kurzschluss-Suchgerät verfolgen Sie mühelos den Verlauf der Leitungen, auch wenn diese bis zu 30 cm Tiefe einbetoniert sind. Defekte Stellen können zentimetergenau lokalisiert werden. Sie sparen kostspieliges Aufspitzen von Wänden und Decken. Verlangen Sie Prospekte bei **STANDARD TELEPHON & RADIO AG.** 8038 ZÜRICH, Tel. 051/45 28 00

1889

# STR

Ein **ITT** - Unternehmen

## DIESEL-

bis 450 kW  
stationär  
oder fahrbar

# Stromerzeuger

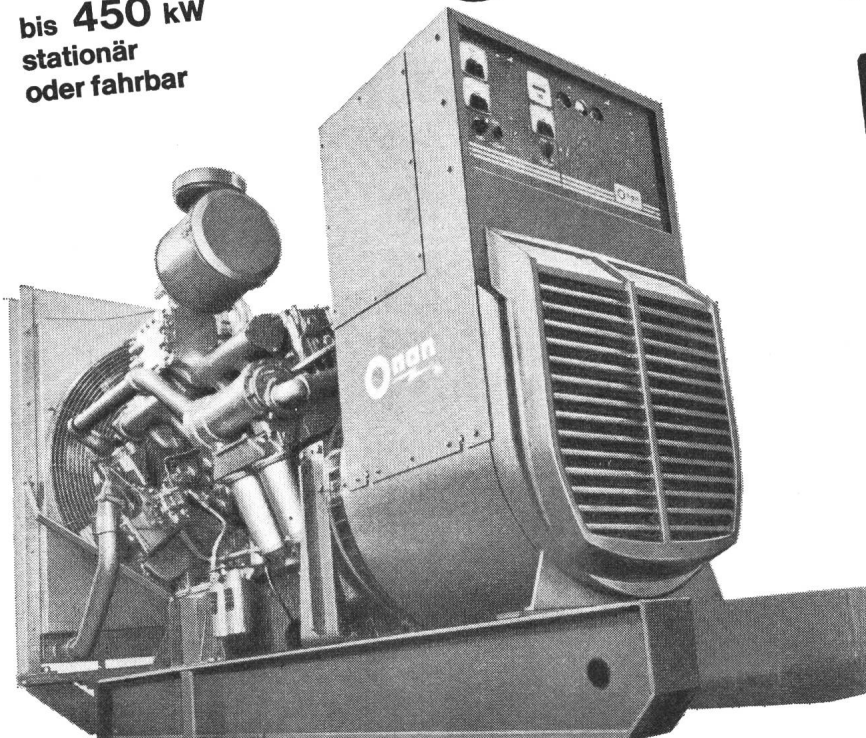

Projektierung und Bau von  
**Notstromanlagen**

für Handbedienung, automatischen  
oder vollautomatischen Betrieb  
schockgeprüfte Ausführungen

## AKSA AG

Ingenieurbureau 8116 Würenlos  
Bahnhofplatz Telefon 056 / 3 56 43



Hans Gloor  
Fabrik elektrischer Apparate  
Baumackerstrasse 45 / 8050 Zürich  
Telefon 051-46 83 50

## Gleichrichter

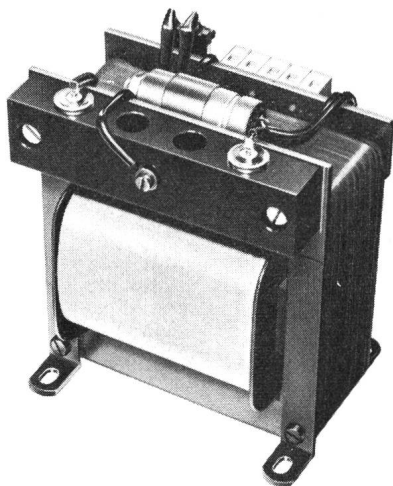

## Sicherheits- schleifleitung VAHLE

- Berührungsschutz aus Kunststoff
- SEV-geprüft
- 4- und 5polig
- 60, 120, 200 Amp.
- Umfassendes Programm für bewegliche Stromverbraucher

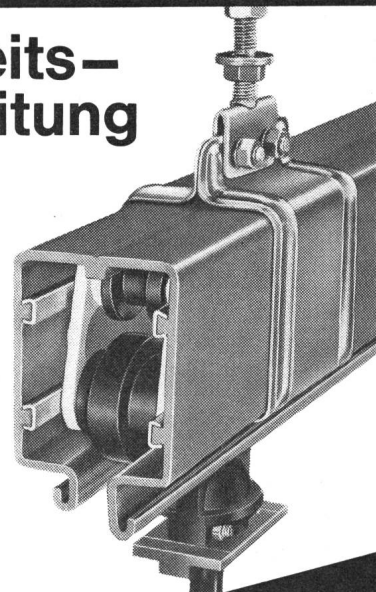

Tel. 051/931931

Hans Fehr AG  
8305 Dietlikon/Zürich



# AGRO

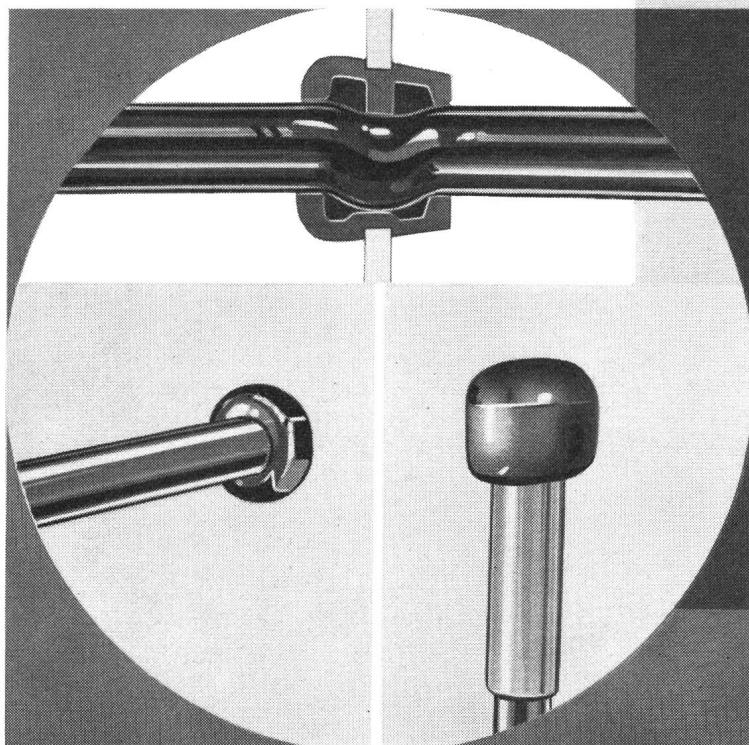

hilft Ihnen mit durchdachten  
und ausgereiften Bauteilen

*HEYCO-Patent  
die ideale Kabeleinführung*

- Kabelisolierdurchführung mit Zugentlastung nach SEV.
- Wärmefest bis 120°C
- 15 Grössen für Rundkabel von 3 bis 17 mm Durchmesser
- 18 Grössen für Flachkabel von 2,3 x 5,6 bis 6 x 16 mm
- Gerade und abgewinkelte Durchführung
- Einfache Verbesserung des Knickschutz mit Isolierschlauch
- Einfache Montage spart Zeit und Geld

**Wir lösen Ihre  
Installations- und  
Anschlussprobleme**

Rufen Sie uns ...  
Tel. 064 47 21 61/62



# Gebrüder Rüttimann Zug

AKTIENGESELLSCHAFT FÜR ELEKTRISCHE UNTERNEHMUNGEN

- Hochspannungsleitungen bis 380 000 Volt
- Transformatorstationen
- Ortsnetze - Kabelanlagen
- Telephonlinien
- Bahnleitungen
- Schwebbahnen

**Lükon**

**roto-roster**

+ Patent und ausländ. Patente

Ein Toaster der völlig gleichmässigen Toast erzeugt und die Toaststücke automatisch laufend zur Kontrolle vorlegt.

Ein Toaster auf dem ohne Umstellung Spiegelei mit oder ohne Schinken, Bratwurst und alle anderen Fleischstücke auf dem Teller zubereitet werden können.

Ein Toaster auf dem Sie unter anderem ebensogut Ramequins und Fruchteuchen zubereiten, wie Raclette, Käseschnitten, und zwar in 3—6 Minuten.



FABRIK FÜR ELEKTROTHERMISCHE APPARATE  
PAUL LÜSCHER, CH 2575 TÄUFFELEN  
☎ (032) 86 15 45 Telex 343 24



# BAU-ELEMENTE

## TELION elektronik

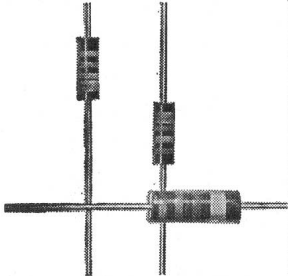

### Schichtgemisch-Widerstände

Typ IBT  
Belastbarkeit: 1/4 und 1/2 Watt  
Toleranz:  $\pm 5\%$   
ab Lager lieferbar

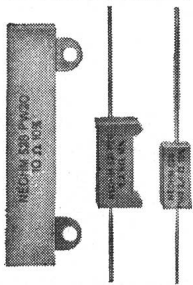

### Hochlast-Drahtwiderstände

Typ PW  
in Keramikbechern  
Werte: 1  $\Omega$  bis 15 k $\Omega$   
Belastbarkeit: 2 W bis 20 W

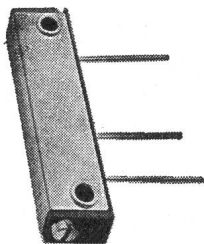

### Schichtgemisch-Trimmer

Typ 140 PC  
Werte: 100  $\Omega$  bis 1 M $\Omega$ .  
Toleranz:  $\pm 20\%$ ,  $\pm 10\%$   
entspricht MIL-R-94 B

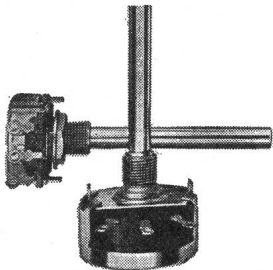

### Draht-Potentiometer

2-5 Watt  
Werte: 5  $\Omega$  bis 50 k $\Omega$   
(Serie W)  
1  $\Omega$  bis 25 k $\Omega$   
(Serie AW)  
Grösse:  $\varnothing$  32 mm (Serie W)  
 $\varnothing$  24 mm (Serie AW)

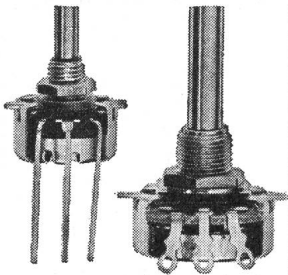

### Kohleschicht-Potentiometer

1/4 Watt  
Werte: 200  $\Omega$  bis 10 M $\Omega$   
(Serie 45)  
500  $\Omega$  bis 5 M $\Omega$   
(Serie P)  
Grösse:  $\varnothing$  24 mm (Serie 45)  
 $\varnothing$  17 mm (Serie P)

Verlangen Sie ausführliche Angaben!

Generalvertretung:  
TELION AG 8047 Zürich Albisriederstrasse 232  
Tel. 051/54 99 11

# EUCHNER

## – Präzision – kontaktsicher –

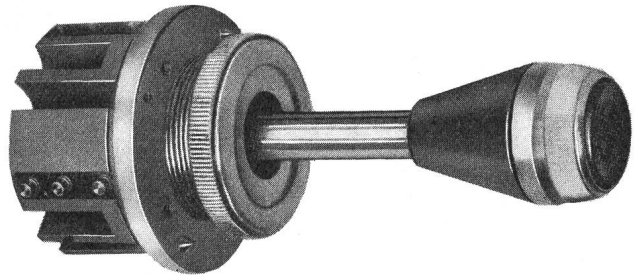

### Windrosen-Schalter und -Taster

- als Schalter
- als Taster
- als Schalter und Taster kombiniert

WKT 1 2 3 4 V D Z

WKS 1 2 T 3 4

- «V» mit mech. Verriegelung
- «D» mit Tastkontakt im Griff
- «Z» mit Mittelstellungskontakt

Einbauloch M 30 x 1, Gerätedurchmesser 48,  
Länge des Schalt-Tasthebels 70.

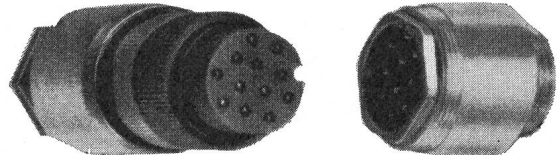

### Wasserdichte Steckverbindung

Schutzart P 55 (öl- und druckwasserdicht)  
Mit Hilfe dieser Steckverbindung können Elektrogeräte, welche über einen Panzergewindeanschluss verfügen, steckbar gemacht werden. Die Solidität erlaubt den Einsatz unter härtesten Betriebsbedingungen. Es stehen weitere Ausführungen — auch ohne Pg, mit Flansch — zur Verfügung.

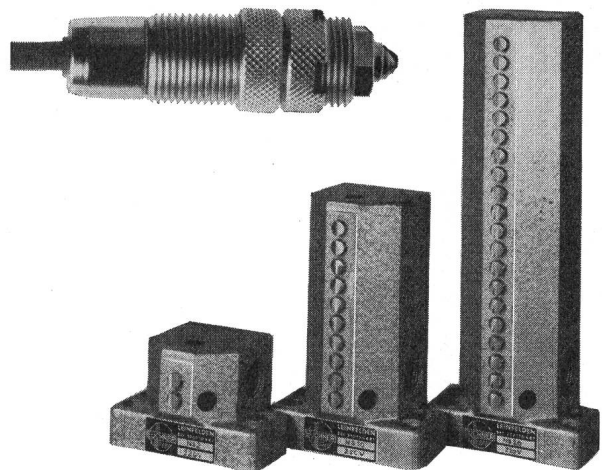

### Einfach- und -Reihen-Grenzaster

— Präzisions-Nockenschalter-Endschalter —  
Die Schaltpräzision und hohe Lebensdauer sind sprichwörtlich. Weltweit im Einsatz.  
Diverse Typenserien SEV- und CSA-geprüft

## MEGATECHNIC JUCHLI & CO.

8006 Zürich (051) 26 32 88 Beckenhofstrasse 70

# XPELAIR

## Ventilatoren

# XPELAIR

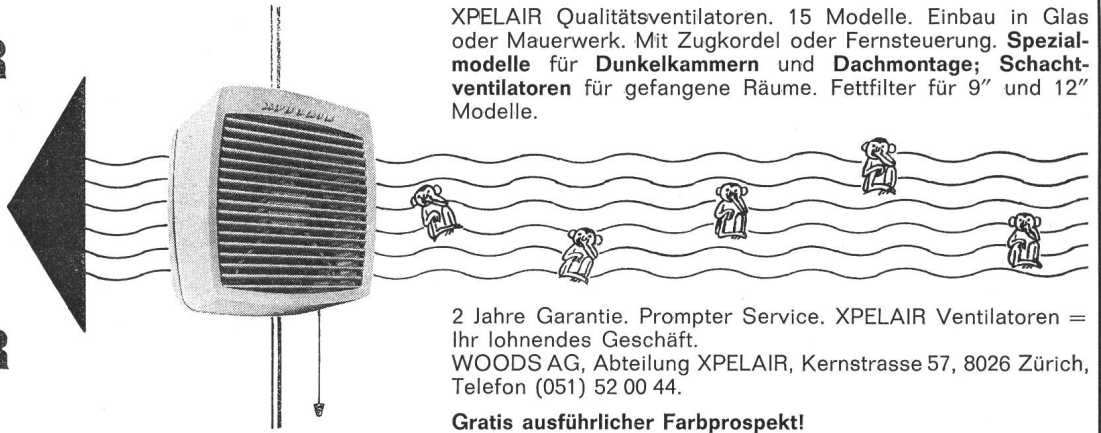

XPELAIR Qualitätsventilatoren. 15 Modelle. Einbau in Glas oder Mauerwerk. Mit Zugkordel oder Fernsteuerung. **Spezialmodelle** für **Dunkelkammern** und **Dachmontage**; **Schachtventilatoren** für gefangene Räume. Fettfilter für 9" und 12" Modelle.

2 Jahre Garantie. Prompter Service. XPELAIR Ventilatoren = Ihr lohnendes Geschäft.  
WOODS AG, Abteilung XPELAIR, Kernstrasse 57, 8026 Zürich, Telefon (051) 52 00 44.

**Gratis ausführlicher Farbprospekt!**

# novotechnik

Präzisions-Bausteine für industrielle Steuerungen und Regelungen

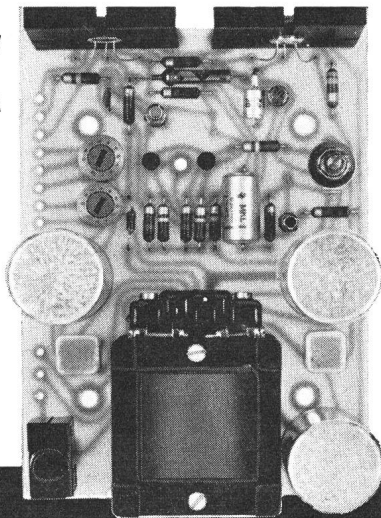

### Nachlaufverstärker

Die NT-Nachlaufverstärkerbausteine (DBP) sind stabile Gleichstromverstärker, an die Stellmotore angeschlossen werden können. Zusammen mit potentiometrischen Gebern und Motorpotentiometern lassen sich Folgeregelungen für Fernanzeige, Fernverstellung, Meßwertlinearisierung, Rechenoperationen und Speicherschaltungen verwirklichen. Besondere Merkmale: Reines Gleichspannungssystem ohne Zerkhacker, schneller überschwingfreier Nachlauf, große Verstellkräfte, Silizium-Halbleiter.

NT-Bausteine lösen Steuerungs- und Regelungsprobleme einfach, preiswert und betriebssicher.



## INTERSTAR AG 6300 ZUG

Fridbach 1

Telefon (042) 21 32 55

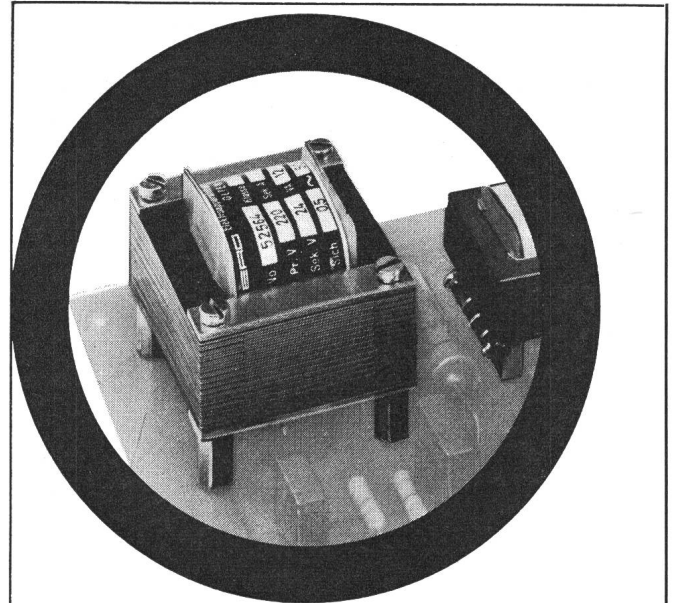

### Kleintransformatoren Typ EL

mit Lötstiften für gedruckte Schaltungen

- Bestellen! — Ihr Gewinn!**
- erstaunlich kurze Lieferfristen (für eilige Kunden: spez. Expressdienst!)
  - hochwertige Qualität, SEV-geprüft
  - einfache, schnelle Montage durch direktes Einlöten auf Leiterplatte
  - dank Spezialmaterial äusserst kleine Abmessungen
  - Vorteil über Vorteil — und dazu erst noch äusserst preisgünstig!

**Elektro-Apparatebau Olten AG**  
Tannwaldstrasse 88  
Telefon (062) 21 19 61

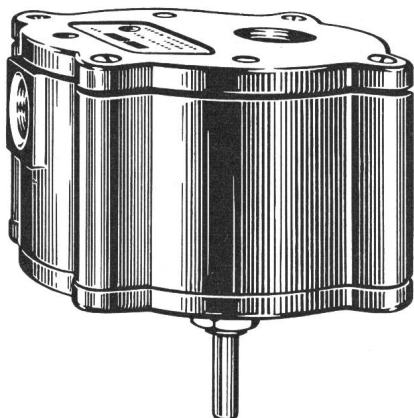

## Huba-Druckschalter Typ MS 73

als Strömungswächter, Niveauregler, Druckregler

### Druckbereiche:

Überdruck 10...3000 mm WS    Unterdruck —10...—2000 mm WS

### Unser Programm:

Nockenschalter, Schütze, Druckschalter, Magnet-Ventile, Thermostaten, Lockkartentimer, Signallampen, Material für Leuchtschaltbilder



## J. HUBER & CIE. AG

Würenlos AG, Tel. (056) 3 57 44



# Feller- Lichtregler

Helligkeit nach Wunsch

für Glühlampen von 40 bis 440 Watt

an Stelle eines gewöhnlichen Schalters einbaubar  
mit SEV-Sicherheitszeichen   
radioentstört

Erhöhter Bedienungskomfort: Ein Druck auf den Regulierknopf  
bewirkt das sofortige Ein- oder Ausschalten in jeder Reglerstellung

Adolf Feller AG CH-8810 Horgen Telefon (051) 82 16 11

*Feller*



**Neu:**  
**be-ri –**  
**das rasche**  
**und sichere**  
**Abisolier-**  
**werkzeug**  
für Elektro- und HF-Kabel

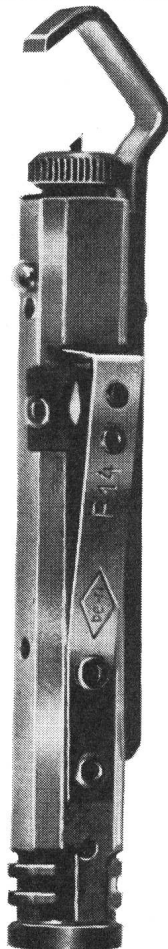

Generalvertretung: **Novelectric AG**,  
Abt. Industrielle Elektrotechnik, 8107 Buchs ZH,  
051 711515

Jetzt lassen sich Elektrokabel von 4–42 mm Durchmesser rasch und sicher von ihrem Mantel befreien.

**Rasch**, weil einige wenige Handgriffe genügen: Messer ansetzen, zuerst rund- und dann längsschneiden, und schon lässt sich der Mantel abstreifen. Die Innenleiter können abisoliert werden.

**Sicher**, weil die Innenleiter bei richtiger Handhabung nicht verletzt werden. Sicher aber auch, weil Sie sich mit **be-ri** nicht verletzen können.

Modell F 14 für Kabel von 4–14 mm  $\varnothing$  Fr. 23.–

Modell F 21 für Kabel von 6–21 mm  $\varnothing$  Fr. 26.–

Modell K 42 für Kabel von 18–42 mm  $\varnothing$  Fr. 87.50

**Coupon** \_\_\_\_\_ Stück **be-ri** F 14 à Fr. 23.–  
Bitte senden \_\_\_\_\_ Stück **be-ri** F 21 à Fr. 26.–  
Sie mir \_\_\_\_\_ Stück **be-ri** K 42 à Fr. 87.50  
Einsenden an \_\_\_\_\_ Prospekte über  
Novelectric AG die be-ri Abisolierwerkzeuge  
Elektrotechnik  
8107 Buchs ZH

Name: \_\_\_\_\_

Adresse: \_\_\_\_\_

Unterschrift: \_\_\_\_\_



# „Vario 6“ einziges Klein- Regelgerät für Fluoreszenz- lampen, das SEV-geprüft ist.



Vorschaltgeräte für stufenlose Helligkeitsregulierung bauen wir schon lange.

Jetzt bauen wir auch ein Regelgerät für Fluoreszenz- und Glühlampen: «Vario 6». Man kann damit bis zu vierzehn 40-Watt-Lampen stufenlos regulieren.

«Vario 6», dessen Schaltung auf dem Phasenanschnitt-Prinzip beruht, ist mit einem regelnden Überlastungsschutz versehen. Und mit einer Feinsicherung gegen Kurzschluss.

Dass «Vario 6» den SEV- und Radio- störerschutzbedingungen entspricht, ist für ein Leuenberger-Produkt selbstverständlich. Auch wenn es weit und breit das einzige ist.

Wir schicken Ihnen gerne Prospekte.



H. Leuenberger, Fabrik elektr. Apparate,  
8153 Oberglatt-Zürich, Tel. 051 94 53 33,  
Telex 53352



## Gedruckte Schaltungen

Kleine Serien oder Einzelstücke.

Lieferfristen:

1 bis 2 Wochen  
24 Stunden für Prototypen

**Dr. M.G. Fassini**

Gemsenstrasse 2, 8006 Zürich, Telefon (051) 60 27 07

Wir bauen in Form und Technik vollendet:

Transformatorstationen  
Schalt- und Steuerpulte  
Pneumatische Verteilschränke  
Zähler- und Hauptverteilungen  
Steuerungen für Fabrikationsabläufe  
Leucht- und Symbolschaltbilder  
Stahlkonstruktionen aus Pressprofilen

# SANFI

SANFI AG Schaltanlagen für die Industrie  
8153 Rümlang-Zürich Telefon 051 / 83 88 22

## STS POOL DER NEUE STELLENSERVICE FÜR DIE TECHNISCHEN BERUFE AUF GEGENSEITIGKEIT

**Was ist STS-Pool?** — Dies ist der Titel unserer neuen Druckschrift, die wir Arbeitnehmern und Arbeitgebern gern kostenlos zusenden. Sie erklärt Ihnen die vielen Vorteile unseres neuen Vermittlungssystems «mit Mitspracherecht». Sie erhalten die Schrift auf telefonische Anfrage oder gegen Einsendung des untenstehenden Talons. Eine Postkarte genügt auch.

**Falls Sie eine Stelle suchen** . . . dann verlangen Sie gleichzeitig unverbindlich unsere neueste, komplette Liste «Offene Stellen» Ihrer Fachrichtung mit ausführlicher Wegleitung und einem Anmelde-/Bewerbungsformular (Dokumentation für Stellensuchende).

**Falls Sie einen Mitarbeiter benötigen** . . . wir senden Ihnen gern eine Gratis-Probennummer unserer neuesten, kompletten Liste «Stellenbewerbungen» Ihrer Branche mit ausführlicher Wegleitung und mit einem Anmeldeformular für offene Stellen (Dokumentation für Personalsuchende).

### Bestell-Talon (Ausschneiden. Zutreffendes bitte ankreuzen)

Senden Sie mir unverbindlich und kostenlos:

- 1 Druckschrift «Was ist STS-Pool?»
- 1 komplette Dokumentation für Stellensuchende
- 1 komplette Dokumentation für Personalsuchende

**Nur für Firmen:** Senden Sie mir  zusätzliche Anmeldeformulare für offene Stellen, da ich mehrere Stellen zu besetzen habe.  
In Blockschrift oder mit Schreibmaschine:

Name, Vorname bzw. Firma: \_\_\_\_\_

Berufsbezeichnung bzw. Branche: \_\_\_\_\_

Genauere Adresse mit Postleitzahl: \_\_\_\_\_

Adressieren an:

STS-Pool, Schweiz. Technische Stellenvermittlung  
8004 Zürich, Kanzleistrasse 17

Telefon (051) 23 54 26. Sprechstunden von Montag bis Donnerstag von 14 Uhr bis 18 Uhr oder auf spezielle Vereinbarung.

## Kantonales Technikum Burgdorf

### Aufnahmeprüfung

an den **Abteilungen Hochbau, Tiefbau, Chemie, Maschinentechnik und Elektrotechnik (Starkstrom- und Nachrichtentechnik)** zum Eintritt in das I. Semester.

Montag, den 26. Januar 1970. P 09-1714

Anmeldungen sind vom 1. Dez. 1969 bis 10. Jan. 1970 schriftlich an die Direktion des Technikums zu richten. Anmeldeformulare sind bei der Kanzlei des Technikums oder bei den Gewerbeschulen erhältlich. 357

Der Direktor: H. Markwalder

## Elektroingenieur HTL

Techn. Maturität, Mitte 40, versiert in Fragen der **Anlagenkonstruktion und Betrieb** von Hoch-, Mittel- und Niederspannungsanlagen, Trafostationen, Licht und Kraftinstallationen, Kabel, Energieversorgung, Montageleitungen.

### Beleuchtungstechnik

Entwicklungs-, Labor-, Konstruktions- und Offertwesen. Projektierung von Innen- und Aussenbeleuchtungsanlagen. Kundenberatung (Montageleitungen). Englisch- und Französischkenntnisse. Derzeit in leitender Stellung, sucht neuen Wirkungskreis.

Offerten erbeten unter Chiffre B 363 Z an die Administration des Bulletin SEV, Postfach 229, 8021 Zürich.

Für Elektrizitätswerke

P 01-12865

Wegen Anschaffung stärkerer Fahrzeuge sind günstig zu verkaufen:

## 2 BERNA-Lastwagen mit Doppelkabine

speziell geeignet für kombinierten Personal- und Materialtransport.

## 1 Frontlenker

Nutzlast 5070 kg, Brücke 2,1 × 4,1 m, Platzzahl 7, Baujahr 1959, 80 PS.

## 1 Normallenker

Nutzlast 2560 kg, Brücke 1,9 × 3,0 m, Platzzahl 7, Baujahr 1950, 60 PS.

Aarg. Elektrizitätswerk, Aarau 347  
Telefon (064) 22 13 21, intern 218



Unsere Labors nehmen in der Entwicklung neuer Produkte eine hervorragende Stellung ein. Für jüngere, initiative P 25-9213

## Elektroingenieur-Techniker HTL

bietet sich hier die Chance, interessante und selbständig zu lösende Aufgaben zu übernehmen.

### Kurzschlusslabor

Hier suchen wir einen neuen Mitarbeiter für die Entwicklung von Niederspannungs-Hochleistungs-Sicherungen. Er sollte einige Jahre Erfahrung mitbringen und einige Kenntnisse über Lichtbogenprobleme haben. 364

### Elektrotechnisches Labor

Unser neuer Mitarbeiter wird sich hier mit Entwicklungsarbeiten für Niederspannungs-Schalt- und Schutz-Apparate beschäftigen. Erfahrungen auf Bi-Metallen und elektromagnetischen Problemen, eventuell auch auf Schaltproblemen, wären ihm von grossem Vorteil.

Wir bieten Ihnen ein angenehmes Arbeitsklima in kleinem Team sowie Ihren Leistungen und Erfahrungen angepasste fortschrittliche Anstellungsbedingungen. Ihre Offerte, zusammen mit den üblichen Unterlagen (Zeugniskopien, Handschriftprobe, Lebenslauf usw.), erwarten wir gerne unter dem Kennwort «Kurzschluss-Labor» bzw. «Elektrotechnisches Labor». Bitte adressieren Sie Ihre Bewerbung an unsere Direktion.

Wir sind auch gerne bereit, eine erste Kontaktaufnahme mit Ihnen telefonisch zu führen.

### WEBER AG

Fabrik elektrotechnischer Artikel und Apparate, 6020 Emmenbrücke, Telefon (041) 5 22 44



P 29-407

von einem interessanten Job in einer ausbaufähigen Abteilung?

Setzen Sie sich unverzüglich mit uns in Verbindung.

In unserer Firma wird einem

**Elektro-Apparatebau Olten AG**  
Tannwaldstr. 88  
Telefon 062/21 19 61

## Kleintransformatoren-Spezialisten

350

dieser Wunsch erfüllt.





Für unseren **Werkbetrieb** suchen wir einen

## dipl. Elektrotechniker

Fachrichtung Starkstrom

zur Bearbeitung von Projektierungsaufgaben und für den Betrieb und Unterhalt der Energieerzeugungsanlagen, Unterwerke und Schaltstationen.

Erwünscht ist einige praktische Tätigkeit auf dem einschlägigen Fachgebiet. Es bestehen gute Aufstiegs- und Entwicklungsmöglichkeiten. P 05-2028

Im Rahmen der städt. Personalordnung kann eine der Ausbildung und Erfahrung entsprechende, fortschrittliche Besoldung gewährt werden. 331

Schriftliche oder telefonische Anmeldungen sind erbeten an den

**Personaldienst des Elektrizitätswerkes der Stadt Bern**  
Postfach 2648 Telefon (031) 25 02 21 3001 Bern

# HAEFELY

Zur Betreuung unseres französisch sprechenden Kundenkreises auf der ganzen Welt suchen wir einen initiativen **dipl. El.-Ing.** oder **technischen Physiker** als

## Verkaufsingenieur

für das Fachgebiet

P 03-992

### Partikelbeschleuniger und geregelte Hochspannungsgleichrichter

Bei dem neuen Mitarbeiter sollte Französisch die Muttersprache sein und ausserdem mindestens Grundkenntnisse in der deutschen und/oder englischen Sprache besitzen. Für die Vermittlung der notwendigen Spezialkenntnisse, die in unserer Firma erfolgt, möchten wir auf dem vorhandenen Grundlagenwissen in der Hochspannungs- und/oder Regelungstechnik aufbauen.

Bewerber bitten wir, sich mit unserer Personalabteilung, die gerne auch auf telefonische Anfragen nähere Auskunft erteilt (Tel. 061 / 41 18 17, int. 254), in Verbindung zu setzen. 338

**Emil Haefely & Cie AG** Postfach 4000 Basel 28



Wir suchen zu baldmöglichstem Eintritt

## Elektroingenieur-Techniker HTL

zur Leitung unseres Laboratoriums für Apparate der Fernmeldetechnik.

### Wir wünschen:

Initiative Persönlichkeit mit Eignung zur technischen und personellen Führung eines Prüflaboratoriums. Breites Fachwissen und Laborerfahrung auf dem Schwachstromgebiet. Schweizer Bürger, Alter 30—40 Jahre. Sprachkenntnisse: Deutsch, Französisch und Englisch.

### Wir bieten:

Selbständige, ausbaufähige Stellung bei zeitgemässer Honorierung. Mitarbeit in nationalen und internationalen Fachgremien. Ausgebaute Sozialleistungen.

Interessenten sind gebeten, ihre Bewerbung mit den üblichen Beilagen zu richten an:

Oberingenieur der **Materialprüfanstalt und Eichstätte des SEV**, Seefeldstrasse 301, 8008 Zürich.

# Baumann, Koelliker

Wir suchen

P 44-16

## Konstrukteur

als Sachbearbeiter von elektrischen Schalt- und Steueranlagen und Transformatorenstationen.

Unser Betrieb bietet Ihnen:

- weitgehend selbständiges Arbeitsgebiet
- angenehmes Arbeitsklima
- Entwicklungsmöglichkeiten, zum Teil tätig im Auslandendienst
- Verkehr mit der Kundschaft

Anmeldung an

335

# Baumann, Koelliker

AG für elektrotechnische Industrie Sihlstrasse 37.  
8021 Zürich Telefon 051 23 37 33

## Industrielle Betriebe Interlaken

Zufolge Beförderung des bisherigen Stelleninhabers suchen wir für unsere technischen Betriebe einen qualifizierten 334

### Betriebstechniker

Unsere Unternehmung umfasst die Elektrizitäts-, Gas- und Wasserversorgung mit eigenen Produktionsanlagen, angegliederten Installationsabteilungen und Zählerprüfamt.

#### Aufgabenbereich:

- Projektierung, Bau und Unterhalt von elektrischen Hoch- und Niederspannungsanlagen
- Mitarbeit im Gebiet der Gas- und Wasserversorgung
- Behandlung von allgemeinen Betriebsfragen

#### Anforderungen:

- Dipl. Elektroingenieur-Techniker HTL
- Erfahrung und Praxis in Elektrizitätswerk-Betrieb
- Hausinstallationsfach oder Industrie erwünscht

#### Wir bieten:

Interessanten, entwicklungsfähigen Posten. Vielseitigen Aufgabenbereich. Reglementarisch gut geordnete Besoldungs- und Anstellungsverhältnisse, 5-Tage-Woche, Pensionskasse.

#### Anmeldung:

Interessenten sind gebeten, ihre Bewerbung mit Photo, Lebenslauf, Zeugnissen unter Angabe der Gehaltsansprüche zu richten an

**Direktion der industriellen Betriebe Interlaken,**  
Telefon (036) 2 22 12,  
wo auch gewünschte Auskünfte erteilt werden.



Die Abteilung Kraftwerke bei der Generaldirektion der SBB in Bern sucht einen

### dipl. Elektroingenieur



womöglich mit Praxis in der Elektroindustrie für die selbständige Bearbeitung genereller Probleme der Bahnstromversorgung sowie der folgenden Spezialgebiete: P 05-10019

- Ausbau und Betreuung sämtlicher im Bahnstrom-Versorgungsnetz eingebauten Apparaturen für den selektiven Schutz der verschiedenen Anlageteile; 360
- Generelle Planung von Kommandostellen für Kraft- und Unterwerke einschl. die fachtechnische Prüfung der von den Lieferanten vorgelegten Angebote und Detailzeichnungen;
- Projektierung und Bau von Anlagen für die Fernsteuerung und Fernüberwachung von Energieerzeugungsanlagen und Unterwerken.

Interessenten sind gebeten, ihre Anmeldung mit den üblichen Unterlagen und Angaben der Gehaltsansprüche einzureichen an die Abteilung **Kraftwerke SBB, Mittelstrasse 43, 3000 Bern.**

## MOTORCOLUMBUS

sucht als Resident Engineer für einen mehrjährigen Einsatz in P 02-556

### Westafrika

einen versierten

### Hochschulingenieur

Fachrichtung Elektromechanik evtl. Bau, im Idealter von 35 bis 45 Jahren, mit Ausland-, wenn möglich Afrika-Erfahrung und perfekten Französischkenntnissen.

Zum Aufgabenkreis des Resident Engineer gehören insbesondere:

- Vertretung unserer Gesellschaft gegenüber dem Auftraggeber einerseits und gegenüber Unternehmern und Lieferanten andererseits;
- Beratung des Auftraggebers und Pflege der Beziehungen zu Behörden, Amtsstellen und Organisationen; 349
- Betreuung und Leitung der an Ort entsandten Mitarbeiter unserer Gesellschaft;
- Beschaffung der für die Projektbearbeitung im Stammhaus erforderlichen technischen Unterlagen.

Interessenten, die bereit sind, während einiger Jahre unter tropischen klimatischen Verhältnissen zu arbeiten und dafür auch besondere Salärbedingungen offeriert erhalten, sind gebeten, sich mit uns unter Kennziffer G-01 in Verbindung zu setzen.

**Personalbüro der MOTOR-COLUMBUS Ingenieurunternehmung AG, Parkstrasse 27, 5401 Baden, Telefon (056) 2 71 01.**

## MOTORCOLUMBUS



Würden Sie gerne auf dem Gebiet der Energie-Verteilung arbeiten? Für den Bau und Betrieb unseres Hoch- und Niederspannungs-Verteilnetzes suchen wir einen

### Elektroingenieur HTL

dem wir das Verteilnetz eines Kantonsteils zur selbständigen Bearbeitung übertragen können. 359

Wir wünschen uns einen initiativen Fachmann, welcher Gewandtheit im Umgang mit Behörden, Mitarbeitern und Kunden mitbringt. OFA 64.314.002/7

Sie finden bei uns eine abwechslungsreiche, selbständige Tätigkeit. Eine ansprechende Dienstwohnung und gute Sozialleistungen sollen mithelfen, den Arbeitsplatz für Sie attraktiv zu gestalten.

Gerne erwarten wir Ihre Offerte mit den üblichen Unterlagen.

**Elektrizitätswerk des Kantons Schaffhausen,**  
Rheinstrasse 37, 8201 Schaffhausen, Tel. (053) 5 48 02

## Chance für Elektroingenieur

Die Position, die ein bekanntes Ingenieurbüro mit Fabrikation von Spezialprodukten der Elektrotechnik in der Ostschweiz einer qualifizierten Unternehmerpersönlichkeit zu bieten hat, ist selbständig und interessant. Als Stellvertreter und P 33-1987

## Nachfolger des Inhabers

soll er das Unternehmen weiter ausbauen, den Kontakt mit anspruchsvollen Grosskunden und Behörden pflegen sowie Projektausarbeitung, Materialbewirtschaftung und Fabrikation überwachen. 361

Einem technisch und kommerziell erfahrenen Fachmann mit Vorgesetzteneigenschaften wird eine in jeder Beziehung überdurchschnittliche Lebensstelle geboten.

Offerten von qualifizierten Schweizer Bewerbern mit den üblichen Unterlagen und handgeschriebenem Begleitbrief unter Kennziffer Rev. 13 sind erbeten an:

**OBTG**

**Ostschweizerische Bürgschafts- und Treuhandgenossenschaft**  
Rorschacherstrasse 53, 9000 St. Gallen 3



Ein bedeutendes Fabrikations-Unternehmen auf dem Gebiet der Messgerätefabrikation in Zürich sucht für den P 44-3033-133

## Verkauf

im In- und Ausland einen

## Ingenieur-Techniker HTL

Dieser Posten bietet und erfordert grosse Selbständigkeit und wird Sie, je nach Eignung, in verschiedene Länder führen.

Der Verkauf wickelt sich direkt oder in Zusammenarbeit mit den etablierten Vertretungen im Ausland ab. 351

Die Applikation dieser Messgeräte erfolgt im Starkstrombereich (Hochspannung) und erfordert darum entsprechendes Fachwissen. Die Tätigkeit auf internationaler Ebene bedingt gute Englisch- und Französischkenntnisse. Erfahrung im Verkauf ist erwünscht, jedoch nicht Bedingung. Sie sollten aber von Ihrem verkäuferischen Flair überzeugt sein.

Gerne erwarten wir Ihre Offerte unter Kennziffer 49.127 und sichern Ihnen absolute Diskretion zu.

**Personalberatung für Industrie und Handel**

Dr. P. Grob  
Bahnhofstrasse 49, 8803 Rüschlikon Tel. 051/928944

# PROELEKTRA

Ing.-Büro E. Hofstetter Wil und Baden

In unserem Büro Wil SG ist die Stelle des **Leiters der Projektierungsabteilung** für elektrische Anlagen in Grossbauten zu besetzen.

Einem 362

## Elektroingenieur

der sich auch über solide Kenntnisse im Betrieb und Ausbau von Ortsnetzen ausweisen kann, Verhandlungsgeschick und Verantwortungsbewusstsein mitbringt, ist Gelegenheit geboten, sich bei Bewährung an der Geschäftsleitung zu beteiligen.

Bewerbungen mit den üblichen Unterlagen sind zu richten an:

**E. Hofstetter, 9500 Wil, Hofbergstr. 57**

**EWS Elektrizitäts- und Wasserwerk der Gemeinde Suhr**

**Wir suchen** 354  
jüngeren, initiativen und verantwortungsbewussten

## Bau- oder Elektrozeichner

zur Neuerstellung und Bereinigung von Netzplänen sowie zur Bearbeitung von Netzerweiterungsprojekten.

### Wir bieten

Selbständige Position mit Pensionsberechtigung. Neuzeitliche Anstellungsbedingungen. Treueprämien. Angenehmes Arbeitsklima. 5-Tage-Woche.

### Anmeldungen

mit Lebenslauf, Foto, Referenzen sowie Angaben über Gehaltsansprüche und möglichen Eintrittstermin sind zu richten an

**Betriebsleitung des Elektrizitäts- und Wasserwerkes der Gemeinde Suhr**  
Telefon (064) 22 65 64



OERLIKON-Werkzeugmaschinen sind auf der ganzen Welt im Einsatz; überall dort, wo Produkte von höchster Genauigkeit rationell hergestellt werden müssen. Wir stehen vor neuen, interessanten Aufgaben und suchen deshalb drei qualifizierte Mitarbeiter, welche ihre Zukunft auf dem Gebiet der P 44-1892-296

## industriellen Elektronik und Antriebstechnik

sehen: 326

## Elektroingenieur-Techniker HTL

für

- a. Entwurf und Leitung der Herstellung von Prüfgeräten und Simulatoren. Führung eines Teams von sechs Mitarbeitern.
- b. Entwicklung von Steuerungen für unsere Werkzeugmaschinen inkl. Erprobung von Prototypen. Führung einer kleinen Konstruktionsgruppe.
- c. Instruktion und technische Betreuung von Servicetechnikern sowie Kundendienst im In- und Ausland.

Interessenten werden gebeten, sich telefonisch (Tel. 051 46 36 10, intern 3307) oder schriftlich mit unserer Personalabteilung in Verbindung zu setzen.

**Werkzeugmaschinenfabrik Oerlikon Bührle AG**  
Birchstrasse 155, 8050 Zürich

**EWS Elektrizitäts- und Wasserwerk  
der Gemeinde Suhr**

**Wir suchen**

für unser Elektrizitätswerk jüngeren, ein-  
satzfreudigen und verantwortungsbe-  
wussten 355

## Hausinstallations- kontrollleur

mit abgeschlossener Kontrollleurprüfung  
zur Durchführung der gesetzlich vorge-  
schriebenen Installationskontrolle und  
Überwachung der Zählerabteilung.

**Wir bieten:**

Selbständige Position mit Pensionsbe-  
rechtigung. Neuzeitliche Anstellungsbe-  
dingungen. Treueprämien. Angenehmes  
Arbeitsklima. 5-Tage-Woche.

**Anmeldungen**

mit Lebenslauf, Foto, Referenzen sowie  
Angaben über Gehaltsansprüche und  
möglichen Eintrittstermin sind zu richten  
an die

**Betriebsleitung des Elektrizitäts- und  
Wasserwerkes der Gemeinde Suhr**  
Telefon (064) 22 65 64

## ELEKTRO-WATT INGENIEURUNTERNEHMUNG AG

Wir suchen für die

P 44-1824

### Montageleitung im Nahen Osten

einen

### Ingenieur-Techniker HTL

(Fachrichtung Starkstrom)

mit Erfahrung im Bau von Hochspannungsanlagen,  
Kenntnissen der entsprechenden Apparate, Schutz-  
relais und Messeinrichtungen. Der Bewerber sollte be-  
fähigt sein, den Bauherrn in fachtechnischen Belangen  
in englischer Sprache zu beraten und die Montage-  
arbeiten zu leiten und zu überwachen. Dauer der Mis-  
sion 2—3 Jahre. Nach Beendigung der Bauarbeiten  
ist eine Beschäftigung in unseren Büros in Zürich oder  
eine neuerliche Entsendung ins Ausland vorgesehen.  
Eintritt sobald als möglich.

Interessenten bitten wir, sich telefonisch mit unserem  
Herrn Hüssy in Verbindung zu setzen oder zu schrei-  
ben an das Personalbüro der 345

**ELEKTRO-WATT**

Postfach, 8022 Zürich, Telefon (051) 23 76 41

## Einwohnergemeinde Belp

Auf den 1. März 1970 oder einen zu vereinbarenden  
Zeitpunkt wird in der Gemeinde Belp die Stelle eines

### Betriebsleiters

der Gemeindebetriebe (Elektrizitäts- und Wasserver-  
sorgung) neu geschaffen und zur Besetzung ausge-  
schrieben. P 05-2064

**Wir wünschen:**

- Dipl. Elektrotechniker oder dipl. Elektriker
- Fähigkeit zur selbständigen administrativen und  
technischen Leitung der Gemeindebetriebe
- Gewandtheit im Verkehr mit den Abonnenten und  
Behörden

**Wir bieten:** 346

- Besoldung im Rahmen der Besoldungsordnung der  
Einwohnergemeinde Belp (Klassen analog Staats-  
personal)
- Teuerungs- und Sozialzulagen nach der Regelung  
des Kantons Bern
- Pensionskasse
- Schönes Büro im neuen Gemeindehaus

Bewerbungen mit den notwendigen Unterlagen über  
Ausbildung und bisherige Tätigkeit sind bis zum 15.  
Dezember 1969 an den Gemeinderat Belp zu richten.

Signaltechnik — Elektronik — Automatik



Unternehmen für die Entwicklung von Lichtsignal- und  
Sicherungsanlagen sowie allgemeiner elektronischer  
Apparate in landschaftlich schöngelegem Vorort von  
Luzern sucht P 25-67

### Elektroingenieur

der Fachrichtung Elektronik  
mit Diplom einer TH oder HTL

für interessante Tätigkeit in gutausgerüstetem Labor  
der Abteilung Grundlagenentwicklung.

Wir erwarten nebst Beherrschung der allgemeinen  
Elektrotechnik, Einfallsreichtum und Einsatzbereitschaft  
sowie Erfahrung auf den Gebieten der Halbleitertechnik,  
der allgemeinen Impulstechnik und im Bereich der logi-  
schen Systeme. 348

Kenntnisse in der HF- oder FM-Technik sind erwünscht,  
aber nicht Bedingung.

Eintritt: Anfang 1970.

Von den Bewerbern erwarten wir gute Charaktereigen-  
schaften und angenehme Umgangsformen.

Wir bieten: Leistungsgerechtes Salär, 5-Tage-Woche  
und angenehmes Arbeitsklima.

Bitte senden Sie die üblichen Unterlagen an die Direk-  
tion der

**ASEGA**  
AKTIENGESELLSCHAFT  
MEGGEN

Telephon (041) 37 17 17

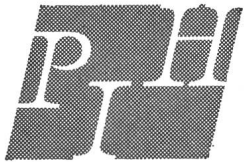

Unser Kunde, ein angesehenes Unternehmen in Zürich, fabriziert

## Präzisionsmessgeräte

die vor allem im Starkstrombereich angewendet werden.

In seinem Auftrag suchen wir einen

P 44-3033-133

## dipl. Ingenieur ETH als Chef der Entwicklung

Sie werden für die Neuentwicklung von Messgerätetypen und die Weiterentwicklung bereits bestehender Typen verantwortlich sein und in Zusammenarbeit mit der Marketing-Abteilung ein langfristiges Entwicklungsprogramm konzipieren.

Wir stellen uns vor, dass Sie schon im Sektor Messgeräte oder in verwandten Gebieten tätig waren und über gute Englischkenntnisse verfügen. 352

Es handelt sich um eine interessante, entwicklungsfähige Position mit reellen Aufstiegsmöglichkeiten.

Wir erwarten gerne Ihre Offerte unter Kennziffer 39.126 und sichern Ihnen absolute Diskretion zu.

### Personalberatung für Industrie und Handel

Dr. P. Grob

Bahnhofstrasse 49, 8803 Rüschlikon Tel. 051/928944

# VISCO SUISSE

SOCIÉTÉ DE LA VISCOSE SUISSE/EMMENBRÜCKE

Unser Unternehmen ist in raschem Ausbau begriffen. Es werden laufend neue Produktionsanlagen in Betrieb genommen, wobei jede Ausbautappe wiederum nach dem neuesten Stand der Technik ausgerichtet ist. P 33-2446

Diese andauernde Expansion macht eine entsprechende Anpassung unserer Unterhaltsdienste, insbesondere auf dem Sektor Mess- und Regeltechnik notwendig.

Wir suchen daher einen

356

## Elektroingenieur HTL

für folgende Arbeitsgebiete:

- Inbetriebsetzung, Abnahme und Wartung neuer mess- und regeltechnischer Anlagen in unseren Synthetic-Betrieben.
- Ausarbeitung von Pflichtenheften für den Bau von Neuanlagen.

Für die Bewältigung dieser interessanten Aufgabe steht eine modernst eingerichtete Mess- und Regel-Werkstatt mit Fachpersonal zur Verfügung.

Wenn Sie Freude daran haben, selbständig mess- und regeltechnische Probleme zu bearbeiten und eine in jeder Hinsicht entwicklungsfähige Position anstreben, laden wir Sie ein, sich mit unserer Personalabteilung in Verbindung zu setzen. Wir sind gerne bereit, Sie zu einer unverbindlichen Besprechung verbunden mit einer Arbeitsplatz-Besichtigung zu empfangen.

SOCIÉTÉ DE LA VISCOSE SUISSE, Fabrik Heerbrugg-Widnau  
Postfach, 9435 Heerbrugg, Telefon (071) 72 24 21





## Der Schweizerische Elektrotechnische Verein

sucht für das Sekretariat des

### Schweizerischen Elektrotechnischen Komitees (Comité Electrotechnique Suisse) CES

## Elektroingenieure

mit Diplomabschluss und einigen Jahren Praxis in der Elektroindustrie.

Der CES obliegt die Ausarbeitung von Regeln, Leitsätzen, Normen und Vorschriften auf dem gesamten Gebiet der Elektrotechnik in nationalem und internationalem Rahmen. Den Ingenieuren des Sekretariates fällt dabei als Sachbearbeitern und Koordinatoren der verschiedenen, aus Vertretern aller interessierten Kreise zusammengesetzten Fachkollegien eine wichtige Rolle zu. Ihre Erfüllung setzt breites Fachwissen, gute Sprachkenntnisse (Französisch, Deutsch, Englisch) sowie angenehme Umgangsformen voraus.

Qualifizierte Bewerber finden selbständige, interessante und anregende Arbeit, welche zeitgemäss honoriert wird und interessante Entwicklungsmöglichkeiten bietet.

Wir möchten gerne mit Herren, welche sich diesen Anforderungen gewachsen fühlen, in Kontakt treten.

Direktion des Schweizerischen Elektrotechnischen Vereins 8008 Zürich Seefeldstrasse 301

## RELIANCE ELECTRIC COMPANY

Unsere Serviceorganisation für Europa soll erweitert werden!

Wir suchen daher

P 25-6466

## Ingenieure HTL

für die Inbetriebnahme und den Unterhalt von elektronisch geregelten Antrieben im In- und Ausland.

Sie sollten bereits Kenntnisse der allgemeinen industriellen Elektronik haben. Ein gründliches individuelles Training ist vorgesehen. Kenntnisse in Englisch und/oder Französisch sind für diese interessante Tätigkeit von Vorteil. 353

Haben Sie Freude am Kontakt mit unseren Kunden, reisen Sie gerne und schätzen Sie eine abwechslungsreiche Aufgabe, so setzen Sie sich bitte mit uns in Verbindung.

**Reliance Electric AG**  
**CH-6036 Dierikon/Luzern**  
**Telefon 041 366161**

---

**Câbles à isolation papier imprégné sous gaine Polymet  
= sécurité maximum au prix le plus avantageux.**

---

**Papierisolierte Kabel mit Polymet-Mantel = Maximale  
Betriebssicherheit zum günstigsten Preis.**

---

**CABLES ELECTRIQUES CORTAILLOD**

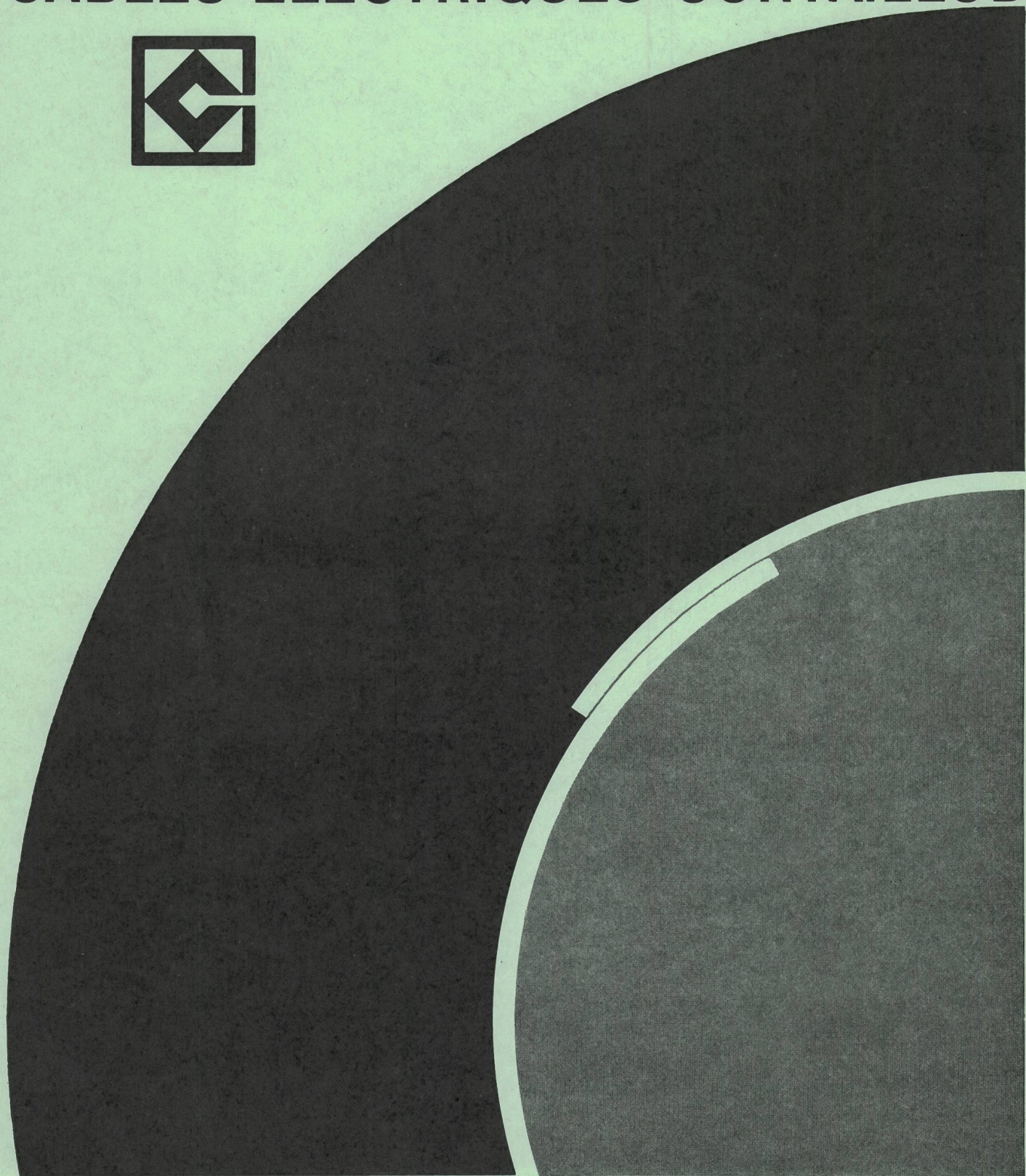
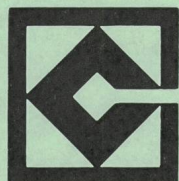

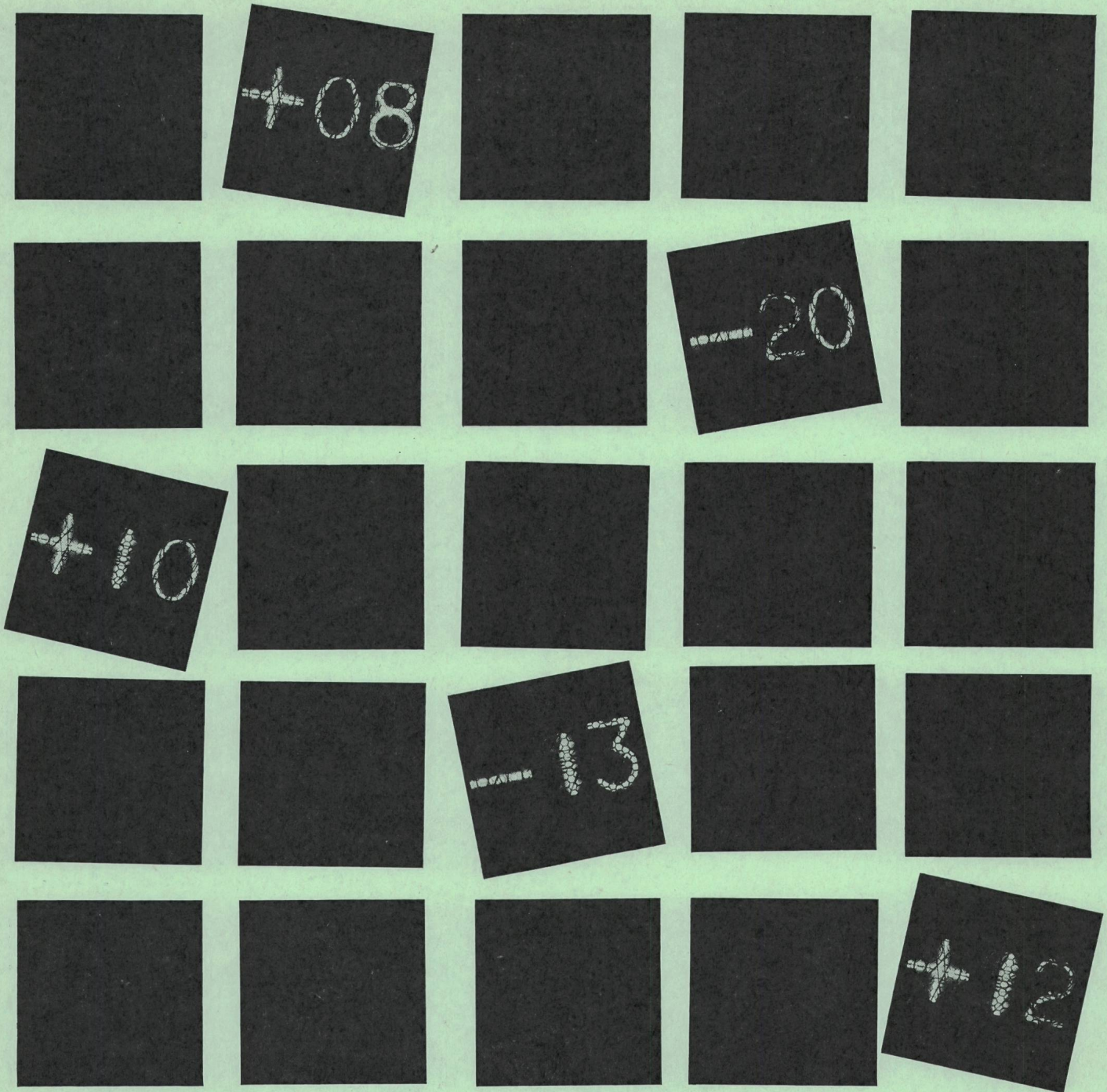

3485 K

## Elektronik in der Zählereichung

Eichfehler-Rechner TVK1



Der Eichfehler-Rechner bestimmt den Zählerfehler automatisch und zeigt ihn sofort am Ende der Messung digital in % mit Vorzeichen an.

Nach einfacher Vorwahl der Sollimpulszahl und der Anzahl abzuzählender Prüflingsumdrehungen genügt ein Druck der Starttaste, um den Meßvorgang einzuleiten. Der Eichfehler-Rechner ist speziell geeignet für Einzeleichung von Präzisions- und Spezialzählern sowie zur Reiheneinzeleichung von Normalzählern.

Er bietet folgende Vorteile:

- genaue, schnelle automatische Fehlerberechnung in Promille;
- digitale, direkte Fehleranzeige mit Nixie-Röhren;
- eingebauter Quarzoscillator für Zeit-Leistungs-Messungen;
- Untersetzer für Messungen bei  $\cos\varphi=0,5$  in derselben Zeit wie bei  $\cos\varphi=1$ ;
- doppelte Sollwertvorwahl und auf Wunsch Sollwerttabelle;
- verwendbar ohne Anpassung auf allen Wattmeterstationen und auf Eichzählerstationen mit speziellen impulsgebenden Eich- oder Präzisionszählern.

**LANDIS & GYR**

**LANDIS & GYR AG  
ZUG SCHWEIZ**

**LG** Elektrizitätszähler  
Fernwirktechnik  
Wärmetechnik  
Rundsteuerung  
Kernphysik