

Zeitschrift: Bulletin des Schweizerischen Elektrotechnischen Vereins
Herausgeber: Schweizerischer Elektrotechnischer Verein ; Verband Schweizerischer Elektrizitätswerke
Band: 63 (1972)
Heft: 2

Werbung

Nutzungsbedingungen

Die ETH-Bibliothek ist die Anbieterin der digitalisierten Zeitschriften. Sie besitzt keine Urheberrechte an den Zeitschriften und ist nicht verantwortlich für deren Inhalte. Die Rechte liegen in der Regel bei den Herausgebern beziehungsweise den externen Rechteinhabern. [Siehe Rechtliche Hinweise.](#)

Conditions d'utilisation

L'ETH Library est le fournisseur des revues numérisées. Elle ne détient aucun droit d'auteur sur les revues et n'est pas responsable de leur contenu. En règle générale, les droits sont détenus par les éditeurs ou les détenteurs de droits externes. [Voir Informations légales.](#)

Terms of use

The ETH Library is the provider of the digitised journals. It does not own any copyrights to the journals and is not responsible for their content. The rights usually lie with the publishers or the external rights holders. [See Legal notice.](#)

Download PDF: 30.01.2025

ETH-Bibliothek Zürich, E-Periodica, <https://www.e-periodica.ch>

peyer

Selbst in schwierigem Gelände und bei -15° Kälte wurde diese MINI-KOMPAKT- TRANSFORMATORENSTATION

(selbstverständlich aus glasfaserarmiertem Polyester)

in 2 1/2 Stunden anschlussfertig aufgestellt.

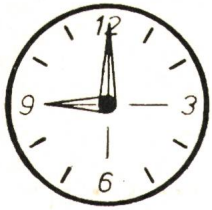

9⁰⁰ Uhr

Ankunft der Station auf dem Lastwagen, Verlad auf Schlitten und Transport zur Baustelle (keine Zufahrtstrasse) (ca. 400 m im Hang)

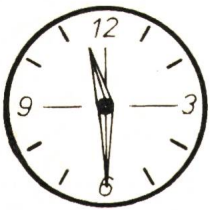
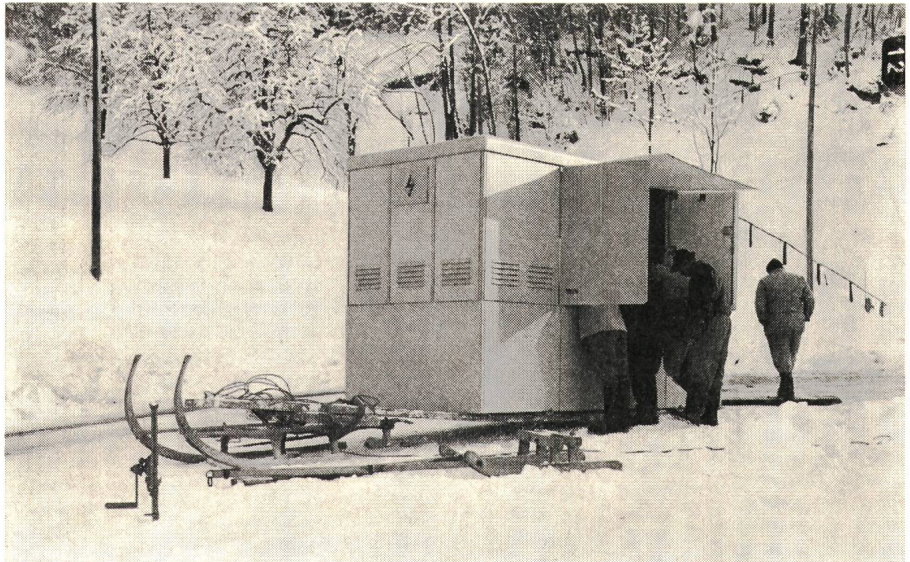

11³⁰ Uhr

Station fixfertig und anschlussbereit montiert

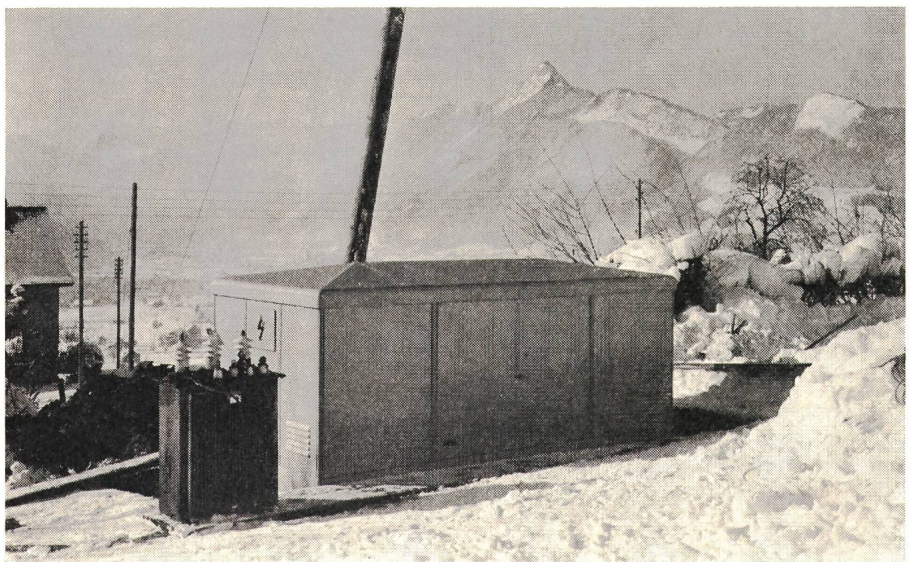

Temperatur: -15°C

Grösste Sicherheit durch gekapselte, berührungsgeschützte Schalteinheiten; vollisolierte Verschalung.
Ausbau- und erweiterungsfähig = zukunftssicher.
Moderne, solide Ausführung; ästhetische Form.



SIEGFRIED PEYER AG 8832 WOLLERAU

Telex: 75570 peyer ch

Telefon 01 76 46 46

WOERTZ – Unterflur-Anschlüsse

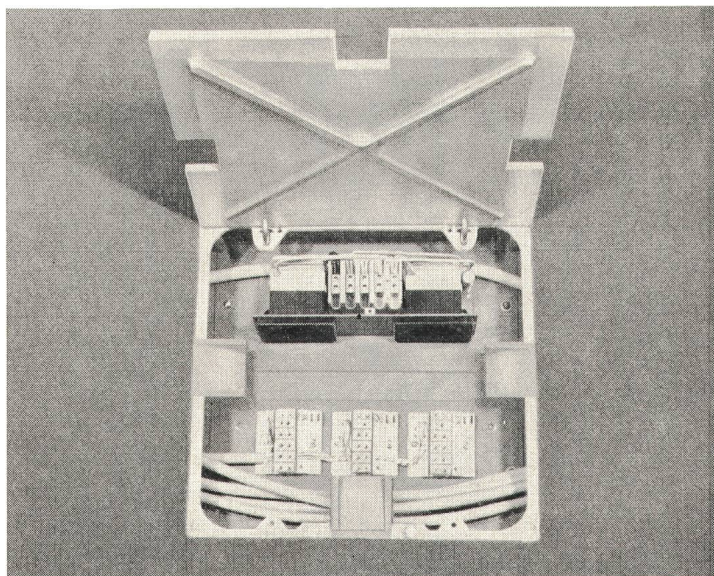

zum Versetzen auf dem Rohbetonboden
und anschliessendem Einbetonieren im
Überzug

**minimal erforderliche Höhe
des Beton-Überzuges: 55 mm**

Rahmengrösse: 265×265 mm
Höhenregulierung zwischen 55 und 65 mm

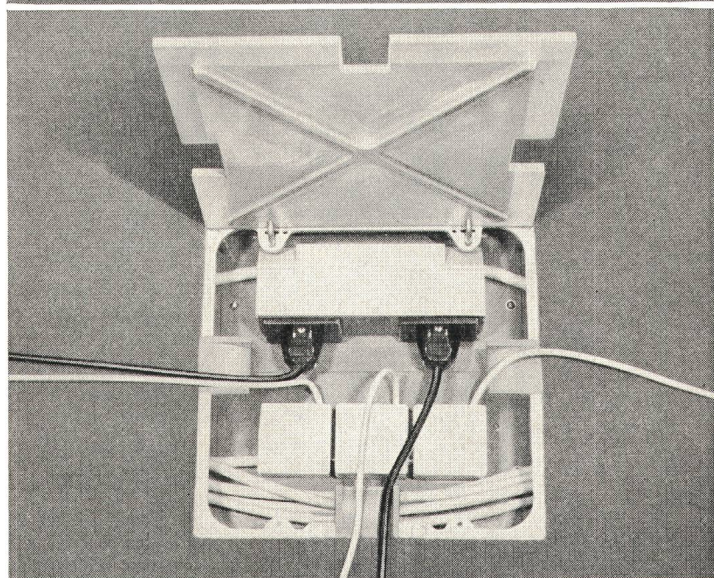

mit 2 Steckdosen Typ 13
2 P+E, 10 A, 250 V

und 3 T+T Dosen mit 5 Klemmen
für Telefon- und Schwachstrom-
anschlüsse

mit Kabel-Austrittsöffnungen in
3 Richtungen

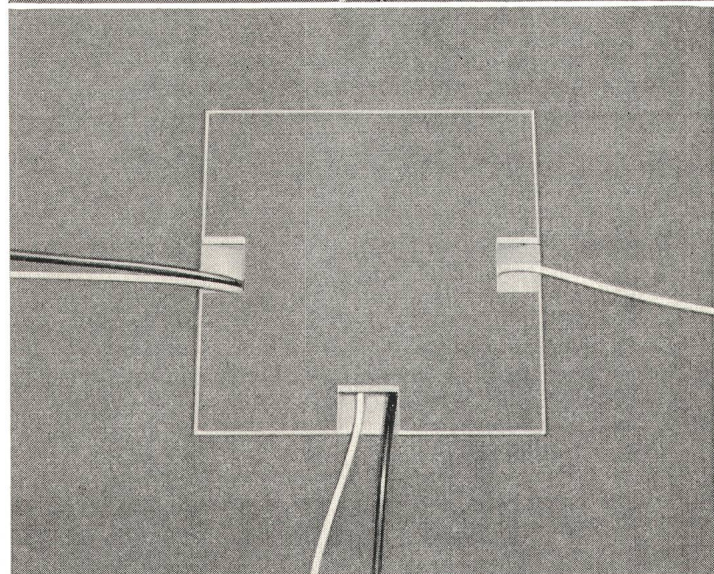

dazu passender Boden-Verbindungskanal:
3zünftig, 200 mm breit, 30 mm hoch Pat. ang.

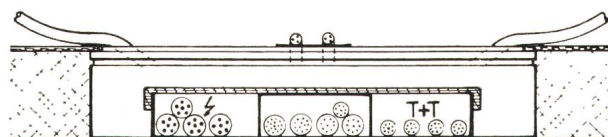

OSKAR WOERTZ BASEL

Fabrik elektrotechnischer Artikel Eulerstrasse 55, CH-4002 Basel, ☎ 061 - 23 45 30

Plötzlich sind wir ein Maßstab geworden.

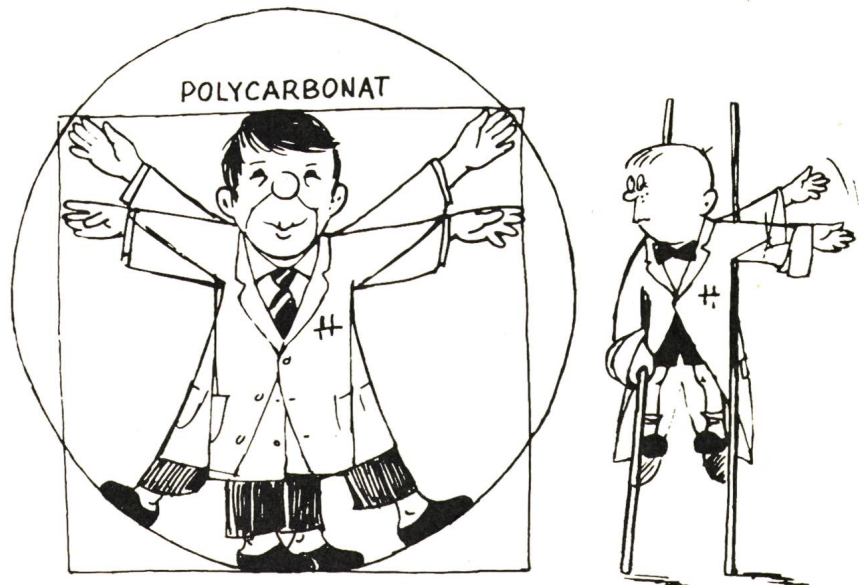

Früher war [®]Makrolon das einzige Polycarbonat. Aber jetzt gibt es andere. Und es scheint, als ob man über Polycarbonate nicht diskutieren kann, ohne sie mit unseren zu vergleichen.

Vielleicht liegt es daran, daß wir die größte Palette an Einzelprodukten bieten. Mit 34 verschiedenen Einstellungen. Und bei allen Eigenschaften setzt Makrolon den Maßstab: Das einzige unverstärkte Polycarbonat, das die strenge Prüfung nach SE 0 (Underwriters Laboratories) besteht, heißt Makrolon. Und Formteile aus Makrolon springen praktisch von selbst aus der Maschine. Unter 34 Typen können Sie wählen:

Die höchstmögliche Lichtdurchlässigkeit, die bestmöglichen Fließeigenschaften, die bestmögliche Bruchfestigkeit und natürlich gesundheitlich unbedenklich auch nach FDA. Es gibt kaum ein Polycarbonat, das so verarbeitungsstabil ist wie Makrolon (bis zu 350°C!). Kein anderes Polycarbonat ist so gut gegen Heißwasser stabilisiert wie Makrolon.

Und ganz bestimmt spielt auch eine Rolle, daß wir einen besonders großen Stab von besonders quali-

fizierten und erfahrenen Anwendungstechnikern haben, die unsere Kunden gründlich beraten. Auch in der Schweiz.

Vielleicht liegt es auch an all diesen Dingen gemeinsam, daß Makrolon der Maßstab geworden ist für Polycarbonat.

**Polycarbonat
+ dynamische Entwicklung
+ technische Beratung
+ 18 Jahre Erfahrung
= Makrolon**

[®]**makrolon**

**Die erste Familie
unter den Polycarbonaten**



Nr. 1325 F

Bitte senden Sie diesen Gutschein auf einem Firmenbogen an:

Aktiengesellschaft vorm. Emil Vogel,
Postfach, 8032 Zürich

Bitte schicken Sie mir Informationsmaterial über Makrolon.



Hoppe hoppe Reiter schneller und gescheiter mit Reitersicherungselementen

Weber — immer auf Draht
für guten Kontakt.

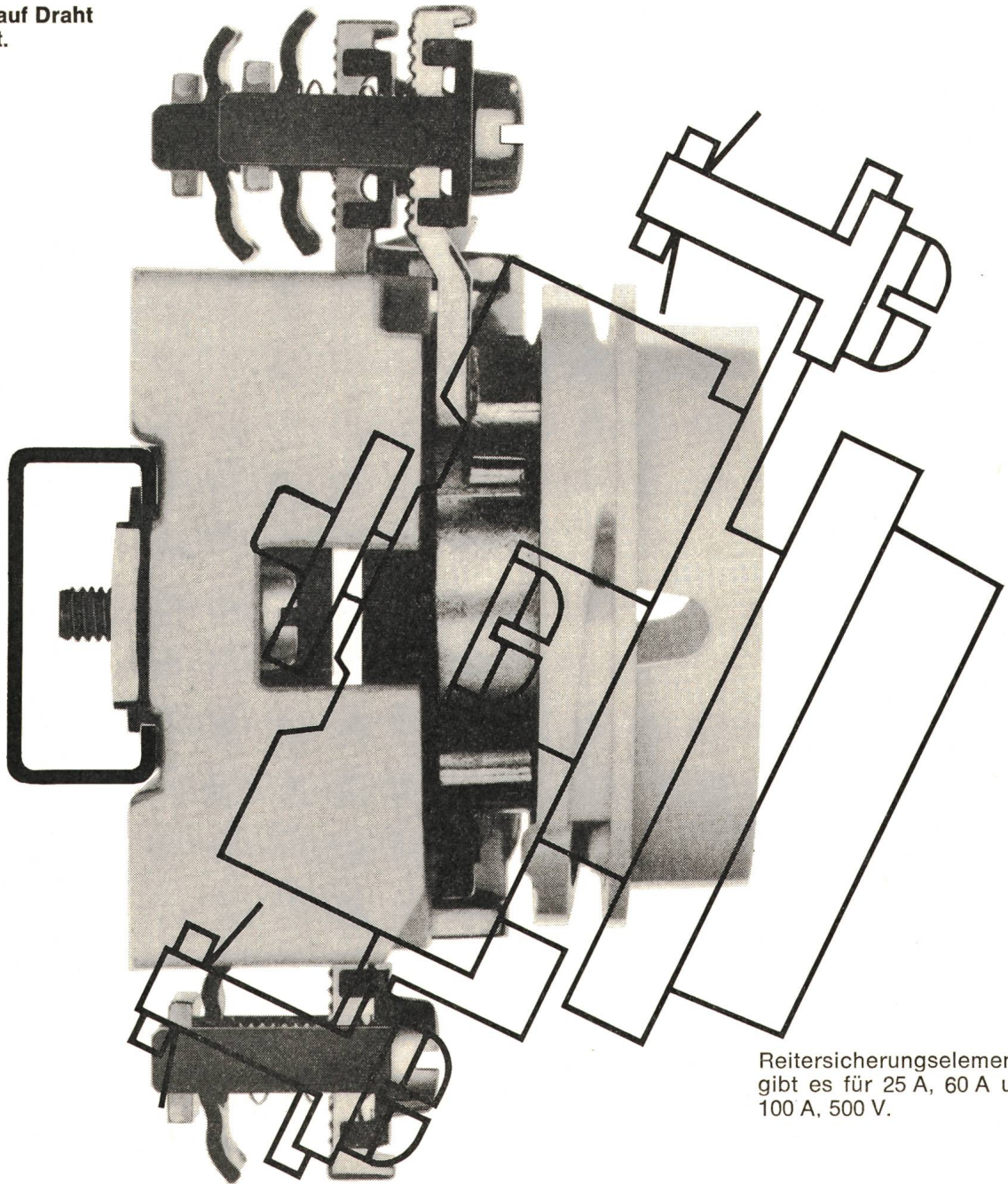

Reitersicherungselemente
gibt es für 25 A, 60 A und
100 A, 500 V.

Weber AG
Fabrik elektrotechnischer
Artikel und Apparate
6020 Emmenbrücke
Telefon 041 50 55 44

Service Center
Basel 061 42 16 55
Bern 031 56 75 65
Lausanne 021 24 45 47
Luzern 041 55 78 78
Neuchâtel 038 24 25 44
St. Gallen 071 94 24 52
Zürich 051 62 22 55

Reitersicherungselemente werden etwa so schnell
montiert, wie ein Reiter auf sein Pferd aufsitzt. —
Und ganz ähnlich, daher ihr Name:

mit einem einzigen Griff auf das stromführende
Kupferprofil aufsetzen und aneinanderschieben. Ob
Sie dabei von links oder rechts beginnen, ist völlig
egal. Schraube anziehen, — fertig!

Die unverlierbare Befestigungsbride enthält auch
gleich das Gewinde für die Paßschraube.

Nicht einmal die Frontringe (hellgraue, auf Wunsch
schwarze bei Phasenelementen, gelbe bei Null-
leiter-elementen) brauchen Sie bei der Montage zu
entfernen. Und Traverse, Sammelschiene und
Eingangsklemme für die Phase können Sie sogar
vergessen.

Dafür verwenden Sie die Zeit für die früher auf-
wendigen Richtarbeiten und Anspeisungen bereits
zum Verdrahten oder zum Erstellen der nächsten
Verteilung.

STEMAG

Vollkern-Isolatoren aus
STEATIT
im Hochspannungs-Leitungsnetz
der Schweiz seit
1929

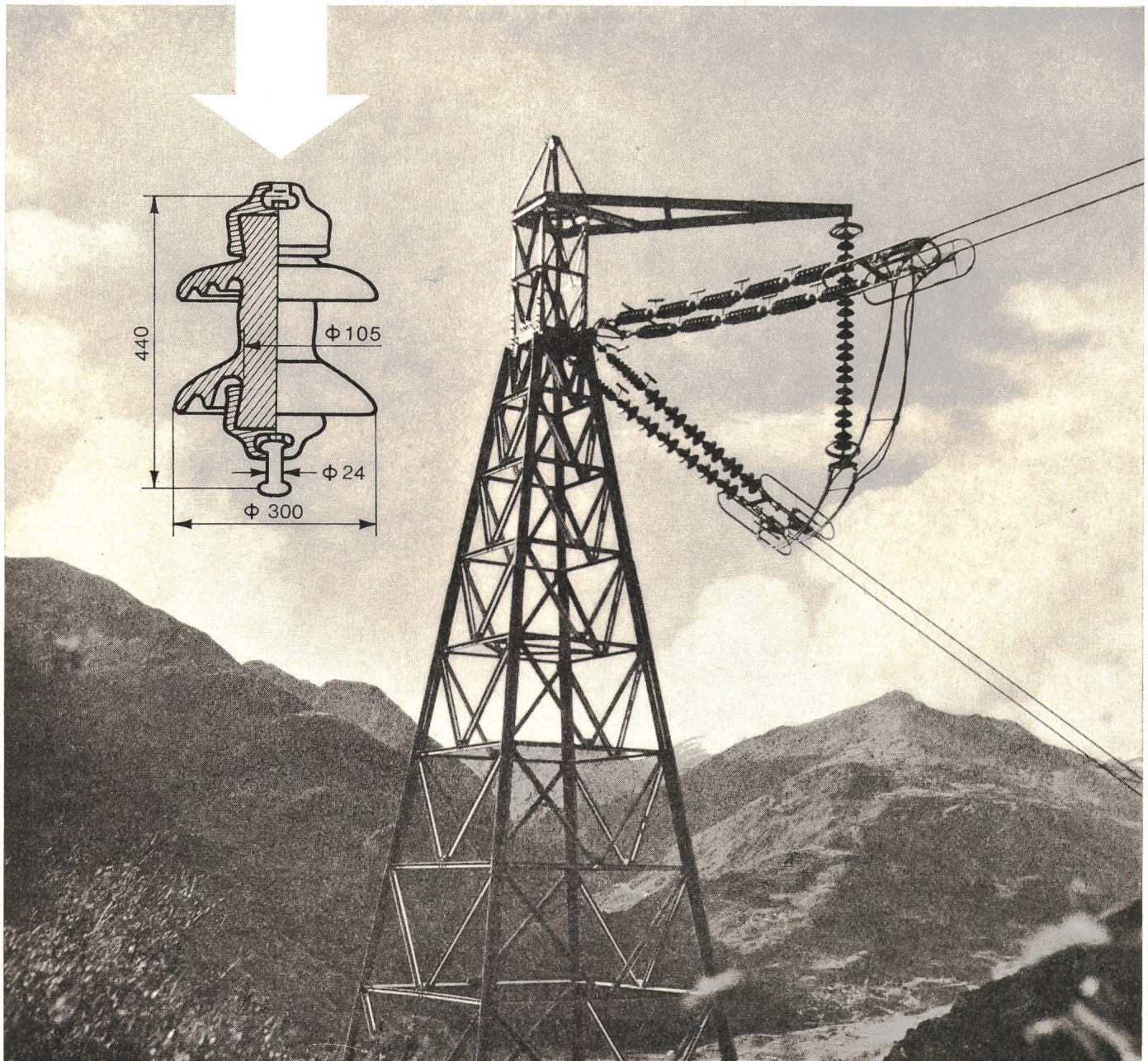

Langstabisolatoren
Stützisolatoren
Apparateisolatoren

W. MOOR AG

ELEKTRO-INDUSTRIEBEDARF
8105 Regensdorf/ZH
Bahnstrasse 58, Telefon (051) 71 66 44

380-kV-Gotthardleitung, Mast 9119 d
der Aare-Tessin AG, Olten
Grösste Spannweite 1125 m (Schöllenen)
Motor-Isolatoren Typ VK 7 aus Steatit
Einbaujahr 1937, seither unter schwersten
atmosphärischen Bedingungen im Betrieb
Projekt: Motor-Columbus AG, Baden



Neue Schütze DIL: Jedes Detail gut durchdacht

„Es geht
auch

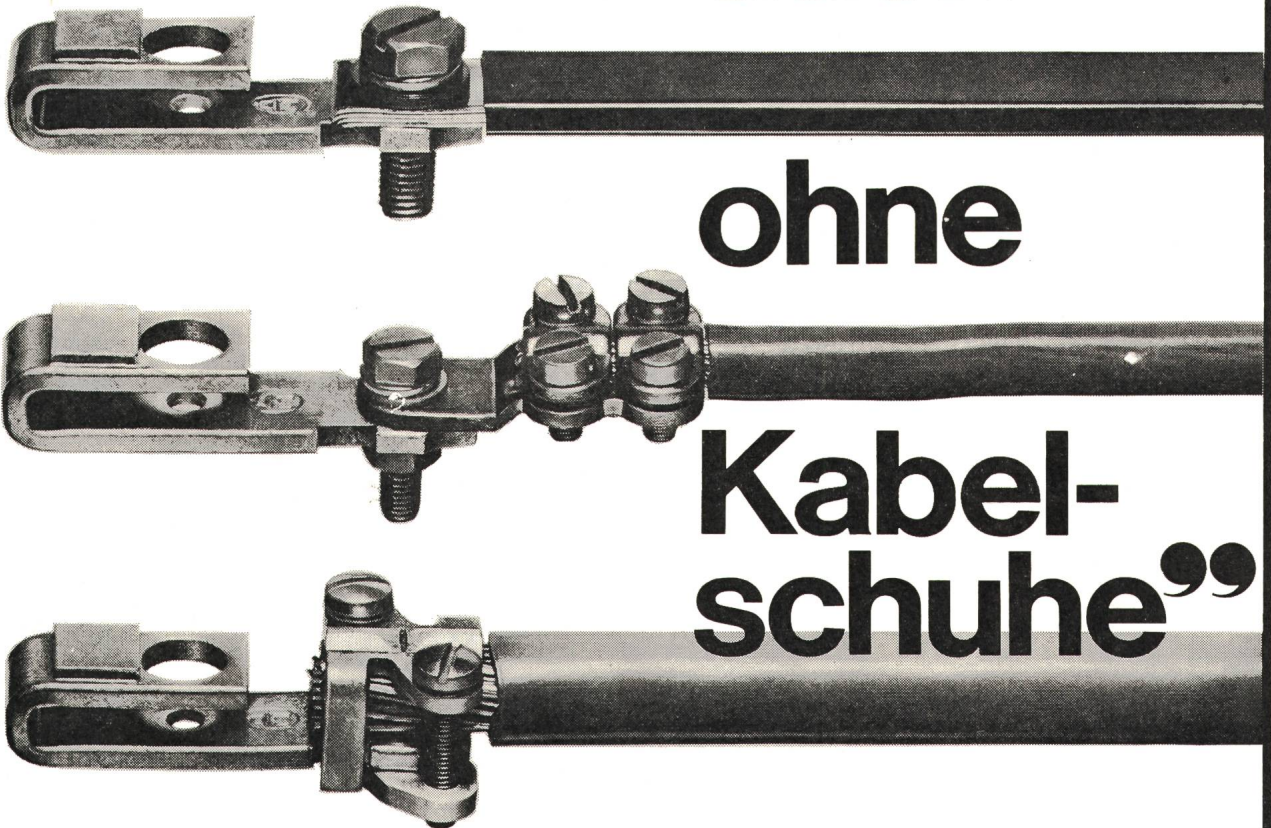

ohne

Kabel-
schuhe”

68/2

Wie auch immer ein ordentliches Leitungsende Ihrer Meinung nach aussehen muss:

Die Anschlussklemmen der neuen Schütze DIL passen.

Bei mehr- und feindräftigen Leitungen sind noch nicht einmal mehr Kabelschuhe notwendig. Ein Vorteil, der die Montage wesentlich vereinfacht. Wenn aber auf Kabelschuhe nicht verzichtet werden kann: Die Anschlussklemmen lassen sich durch geringfügige Änderungen schnell dafür herrichten.

Das Anschliessen von Kupferband, Kupferschienen oder mehrdräftigen Leitungen mit Hülsen bereitet ebenfalls keine Schwierigkeiten. Ja, für Wendeschaltungen z. B. können sogar je

Klemme ein Kupferband und eine mehrdräftige Leitung zugleich angeschlossen werden.

Anschlussklemmen – nur eines der vielen, gut durchdachten Details einer neuen und überzeugenden Schützkonzeption. Für alle Schütze DIL gilt selbstverständlich: Gerätelebensdauer = Maschinenlebensdauer.

Fordern Sie ausführliche Informationen an.

Unsere Industrieschaltgeräte sind SEV-geprüft



KLÖCKNER-MOELLER AG

Hauptverwaltung:

8307 Effretikon, Bahnhofstrasse 28, ☎ (052) 32 24 21

Techn. Aussenbüros:

3000 Bern, Cäcilienstrasse 21,

8603 Schwerzenbach, Zielackerstrasse 1,

1000 Lausanne, Chemin du Martinet 28,

☎ (031) 45 34 15

☎ (051) 85 44 11

☎ (021) 25 37 96

MOSER-GLASER

Für Ihre Innenraum-Anlagen:

72,5 kV-MESSGRUPPEN in SILESCA®-Isolation

**kompakte, raumsparende Ausführung,
kein Öl, keine Compoundmasse, daher wartungsfrei.**

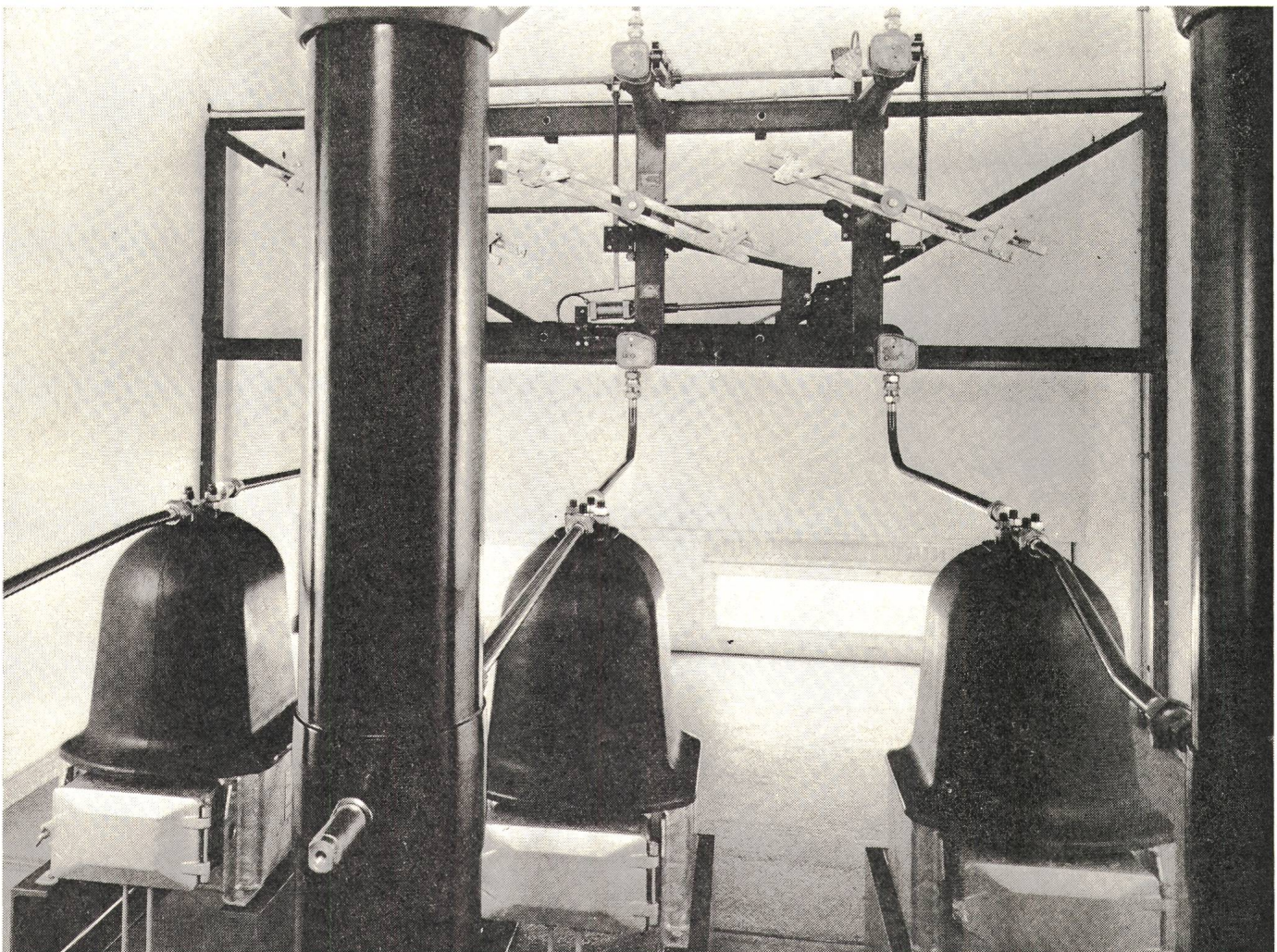

MOSER-GLASER & CO AG, CH-4132 Muttenz

Zukunft mit CMC

Wohn- und Kleinverteiler

*Installateur Schnell hat gut lachen; so sauber und rasch kann er nur mit dem CMC-Wohnverteiler installieren.
Warum?*

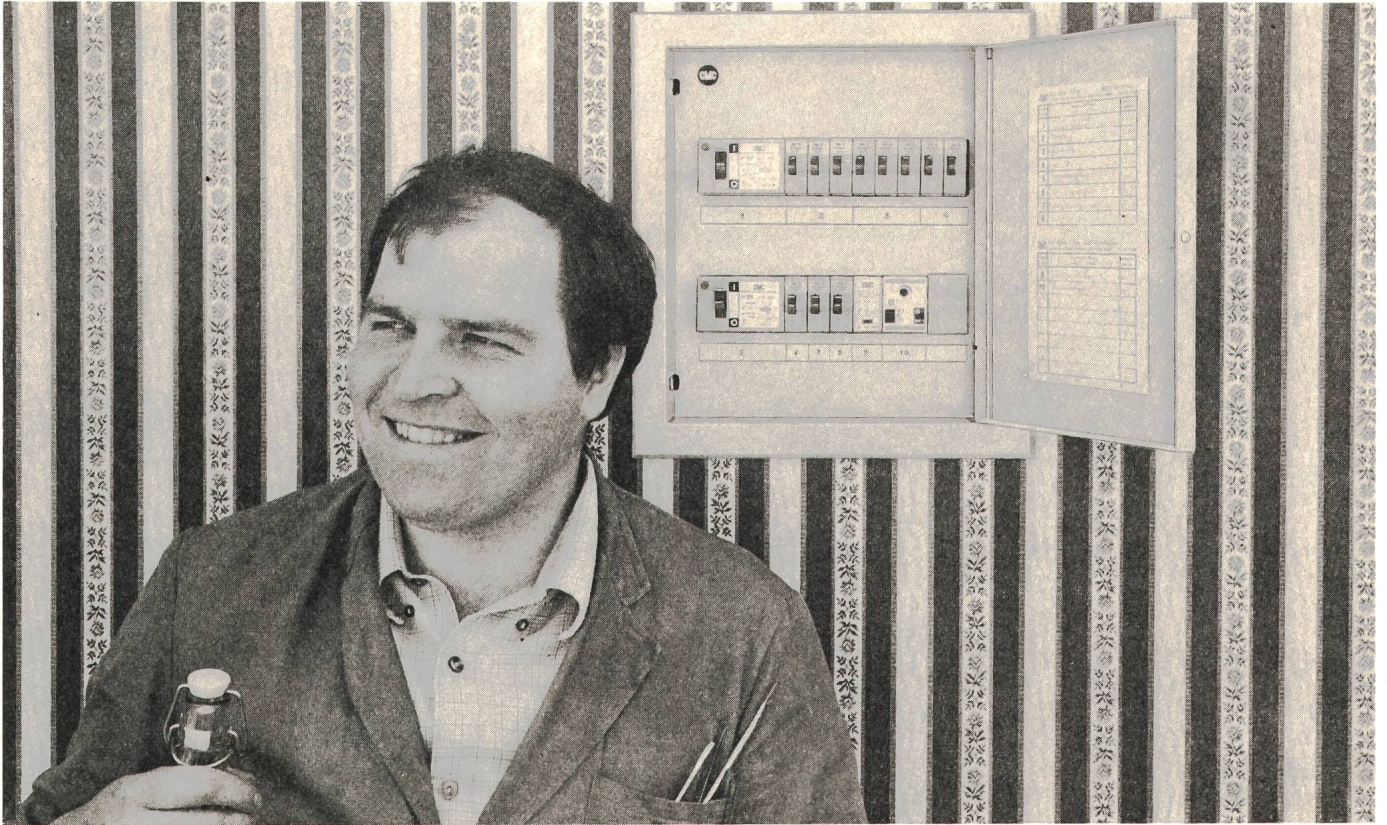

.... weil unser Pronto-Shop (Tel. 053/81666, int. 269) ihm fertig ausgerüstete Wohn- und Kleinverteiler prompt liefert. Alle Apparate sind aufgeschnappt, also mit «rafix» versehen. Unser Angebot an Apparaten im DIN-Kappenmass ist gross: Sicherungsautomaten Picomat, Fehlerstromschutzschalter FI, Treppenlichtautomaten, Schütze, Schritt- und Kippschalter usw. Unsere Verteiler sind auch im Elektrogrosshandel erhältlich. Verlangen Sie die Listen L 20/21.

CMC

Carl Maier + Cie 8201 Schaffhausen

Elektrische Schaltapparate und Steuerungen

Telefon 053-81666

Können Sie es sich wirklich leisten Ihre Elektronik-Baugruppen selber zu bauen? ...durch Kauf bei **ELESTA** gewinnen Sie folgende entscheidende Vorteile:

- 1.** Sie benötigen keine teuren, speziellen Prüf- und Messgeräte, diese sind bei uns vorhanden.
- 2.** Eine modernste Produktionslinie steht zu Ihrer Verfügung mit eigener Print-Fertigung, Montagelinie und automatischem Lötbad.
- 3.** Sie haben keine Einkaufslager- und Prüfkosten für die Bauteile. Wir beziehen laufend elektronische Bauteile in grossen Stückzahlen zu günstigen Preisen.
- 4.** Fachleute für die Produktion, deren Überwachung oder für spezielle technische Probleme sind bei uns jederzeit im Hause verfügbar. Sie müssen sich das Know-How nicht erst teuer erwerben.
- 5.** In vielen Fällen können Ihnen ELESTA-Dickfilmschaltungen zusätzlich Platz und Kosten sparen.
- 6.** Und verlangen Sie eine Offerte. ❖
Speziell wenn es sich um Baugruppen von Relais in Verbindung mit elektronischen Schaltungen handelt, sind die Chancen sehr gut, dass wir Ihnen ein interessantes Angebot unterbreiten können.



ELESTA

Elesta AG Elektronik
CH-7310 Bad Ragaz
Tel. 085-92555
Telex 74298

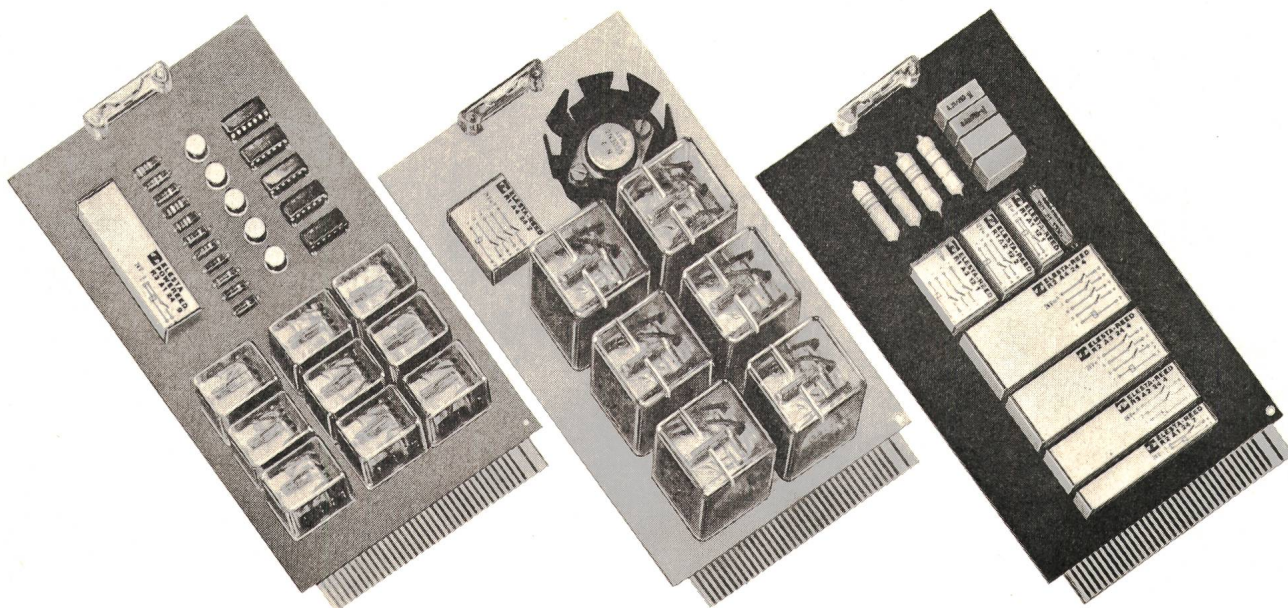

In der Elektronik sind wir vielseitig

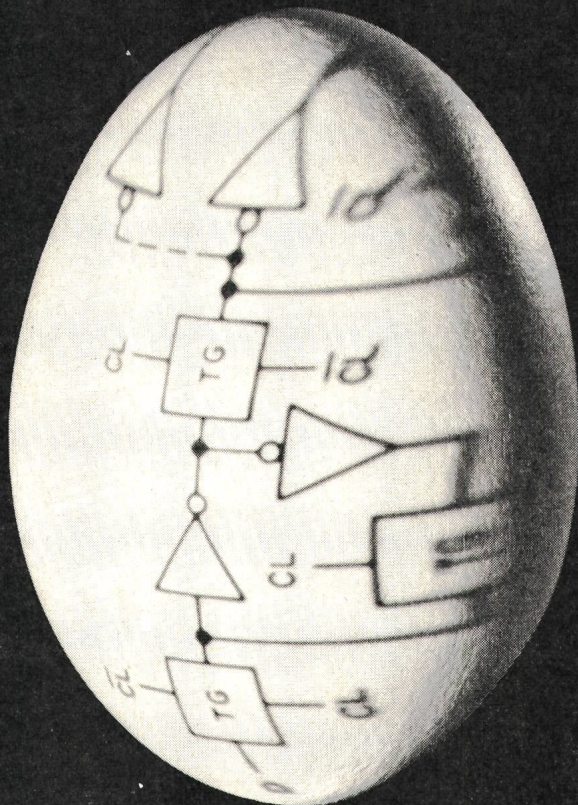

Elektronische Messgeräte,
aktive und passive Kompo-
nenten, Produktionsmaschinen
für die Elektronik – kurzum,
wir decken die wichtigsten
Bedürfnisse auf diesem Gebiet.
Die in diesen Jahren, zusam-
men mit unserer Kundschaft
und unseren Lieferanten
gewonnenen Erkenntnisse und
Erfahrungen teilen wir gerne
mit Ihnen.

seit 25 Jahren

baerlocher ag

Förrlibuckstrasse 110 8005 Zürich
Telefon 01/42 99 00

HAZEMEYER

MAGNEFIX R 20 N 24 kV vollisolierte Schaltanlagen

für öffentliche und industrielle Trafostationen,
sowie Kabelverteilkabinen, in Kompaktstationen,
Kellerstationen, zur Erweiterung bestehender
Stationen

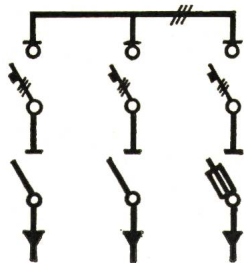
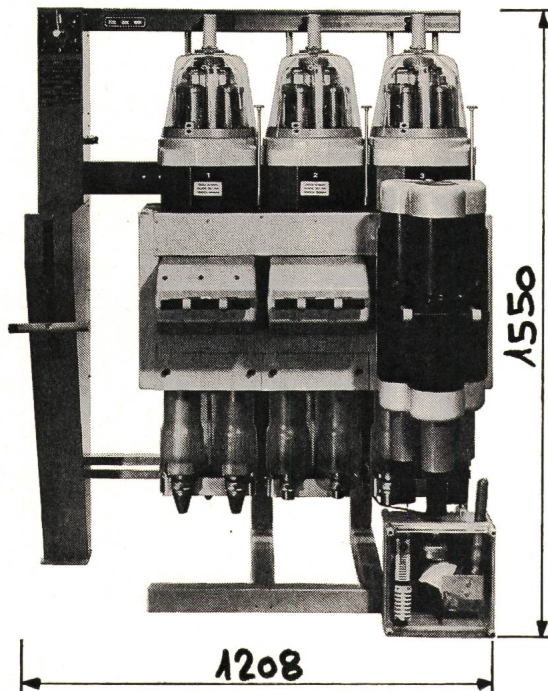

Schaltbild der abgebildeten Anlage

- kompakte Bauweise, geringe Abmessungen
- gefahrlose und wartungsfreie Bedienung
- dreipolige Ein- und Ausschaltung
- sichtbare Trennung und Ausschaltung
- montagefertig, werksgeprüfte Anlagen

Verlangen Sie unsere ausführlichen Unterlagen.

Generalvertretung für die Schweiz:

hatap ag

5600 Lenzburg, Tel. (064) 51 48 54

HAZEMEYER

Lastschalter 500 V

- als Sekundärschalter in Trafostationen
- als Netz- und Eingangsschalter
- als Sammelschienen-Kuppelschalter
- als Lastschalter für Grossmaschinen

DUMECO 250–630 A

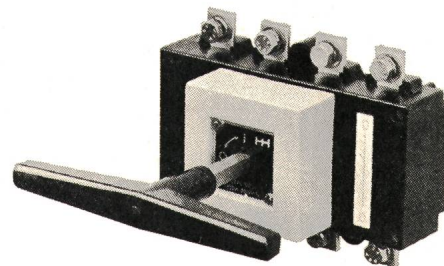

PAMECO 1000–3150 A

Sichtbare Trennstelle gemäss Starkstrom-
inspektorat

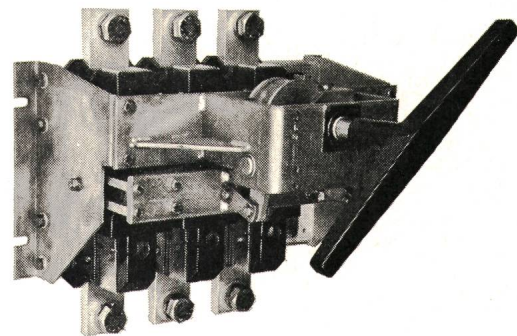

- Kompakte Konstruktion
- Schlagartiger Schaltvorgang
- Doppelte Unterbrechung pro Pol
- Dynamische Kontaktdruck-Verstärkung

Generalvertretung für die Schweiz:

hatap ag

5600 Lenzburg, Tel. (064) 51 48 54

Hausinstallationsvorschriften des SEV (HV)

Stand Oktober 1971

	Nicht-Mitglieder	Mitglieder
	Fr.	Fr.
Hausinstallationsvorschriften (HV)	16.—	12.—
Ausgabe 1960 (grünes Heft)		
Änderungen und Ergänzungen zu den HV (rot)	18.—	13.—
Publ. SEV 1000.1964, 1000.1968, 1000.1969, 1000.1971		
Beispiele und Erläuterungen zu den HV (gelb)	45.50	32.—
Ausgaben 1964, 1967, 1968, 1969, 1970		
Einband	<u>4.50</u>	<u>4.50</u>
Total	84.—	61.50

Bezug im Abonnement:

Neu bearbeitete Ausgaben der Hausinstallationsvorschriften (HV) sowie Änderungen und Ergänzungen, Beispiele und Erläuterungen zu den HV können auch im Abonnement bezogen werden. Das Abonnement sichert dem Abonnenten die laufende Zustellung solcher Publikationen.

Bestellungen:

An die Verwaltungsstelle des SEV, Seefeldstrasse 301, 8008 Zürich, Tel. (01) 53 20 20.

Prescriptions de l'ASE sur les installations électriques intérieures (PIE)

Etat octobre 1971

	Non-membres	Membres
	frs.	frs.
Prescriptions sur les installations électriques intérieures (PIE)	16.—	12.—
Edition 1960 (livret rouge)		
Modifications et compléments aux PIE (rouge)	17.50	12.50
Publ. ASE 1000.1964, 1000.1968, 1000.1969, 1000.1971		
Exemples et commentaires relatifs aux PIE (jaune)	45.50	32.—
Editions 1964, 1967, 1968, 1969, 1970		
Classeur	<u>4.50</u>	<u>4.50</u>
Total	83.50	61.—

L'abonnement:

De nouvelles éditions des prescriptions sur les installations électriques intérieures (PIE) ainsi que des modifications et compléments, exemples et commentaires relatifs aux PIE peuvent être abonnés. L'abonnement assure aux abonnés la livraison continue de ces prescriptions.

Commandes:

A l'administration de l'ASE, Seefeldstrasse 301, 8008 Zurich, tél. (01) 53 20 20.

Prescrizioni dell'ASE sugli impianti elettrici interni (PII)

Stato ottobre 1971

	Non-soci	Soci
	fr.	fr.
Prescrizioni sugli impianti elettrici interni (PII)	16.—	12.—
Edizione 1960 (libretto blu)		
Modifiche e complementi alle PII (rosso)	17.50	12.50
Publ. ASE 1000.1964, 1000.1968, 1000.1969, [1000.1971 ¹⁾]		
Esempi e chiarimenti alle PII (giallo)	45.50	32.—
Edizione 1965, 1967 e 1968, 1969, [1970 ¹⁾]		
Copertina	<u>4.50</u>	<u>4.50</u>
Totale	83.50	61.—

Acquisti con abbonamento:

Prescrizioni sugli impianti elettrici (PII) di nuova edizione come pure modifiche e complementi, esempi e chiarimenti alle PII possono essere acquistati anche con abbonamento. L'abbonamento assicura all'abbonato la consegna corrente di tali pubblicazioni.

Ordinazioni:

Sede amministrativa dell'ASE, Seefeldstrasse 301, 8008 Zurigo, tel. (01) 53 20 20.

¹⁾ Attualmente non ancora ottenibili

Am Anfang sieht man keinen Unterschied. Alle neuen Röhren sind hell. Keine hat einen schwärzlichen Belag im Innern.

Nach einigen 1000 Stunden hat die Osram-Fluoreszenzlampe immer noch keinen schwärzlichen Belag im Innern, immer noch keine grauen Schatten und keine schwarzen Enden.

Die Osram-Lampe kann sich überhaupt nicht schwärzen, weil wir den

Osram-Protektor einbauen.

Das erspart Ihnen den Lichtverlust und den Unsinn, für jenes Licht Strom zu bezahlen, das Sie nicht mehr bekommen.

Die Osram-Lampe gibt Ihnen während vielen 1000 Stunden die höchste Lichtleistung ab.

OSRAM



Sie erhalten mehr Licht für Ihr Geld.

Die Sparlampe von Osram.

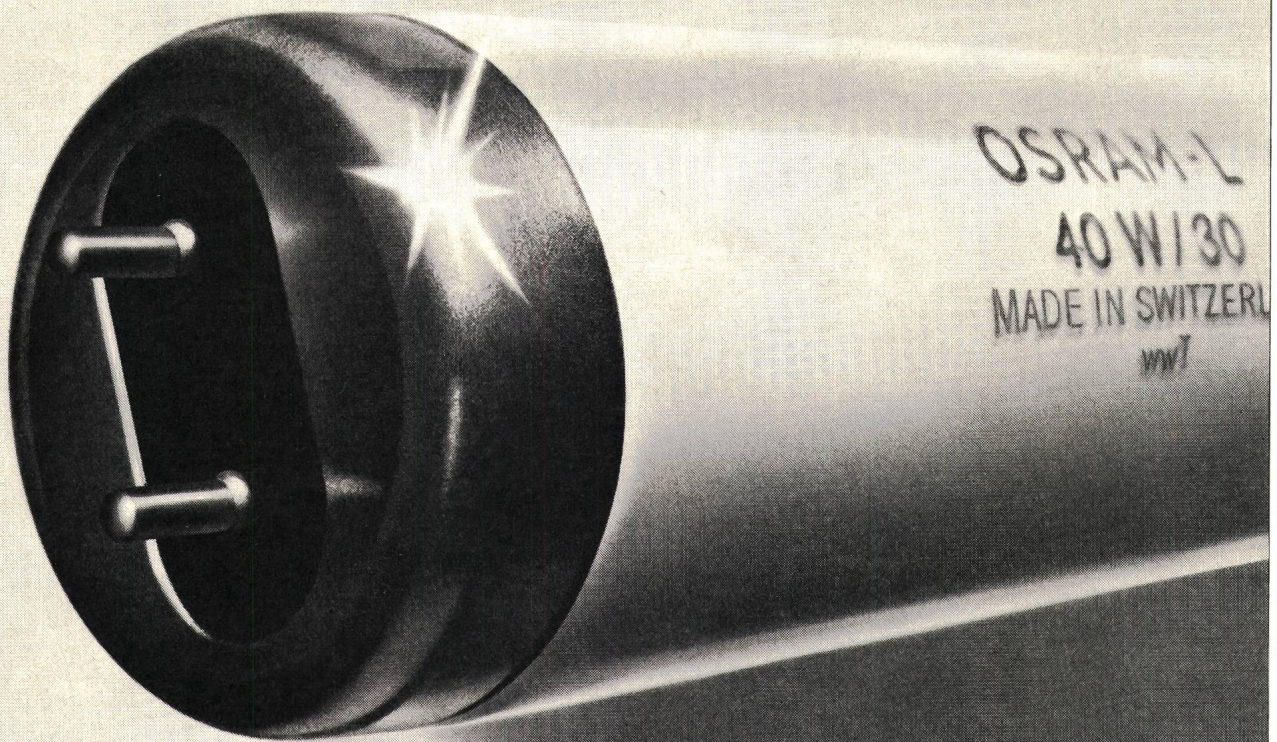

HOCHSPANNUNGSLEITUNGEN BIS 380 000 VOLT TRANSFORMATORENSTATIONEN ORTSNETZE
KABELANLAGEN TELEFONLINIEN BAHN- UND TROLLEYBUSLEITUNGEN SCHWEBEBAHNEN

Gebrüder Rüttimann, Zug

AKTIENGESELLSCHAFT FÜR ELEKTRISCHE UNTERNEHMUNGEN

Lükon

roto-roster

+ Patent und ausländ. Patente

Ein Toaster der völlig gleichmässigen Toast erzeugt und die Toaststücke automatisch laufend zur Kontrolle vorlegt.

Ein Toaster auf dem ohne Umstellung Spiegelei mit oder ohne Schinken, Bratwurst und alle anderen Fleischstücke auf dem Teller zubereitet werden können.

Ein Toaster auf dem Sie unter anderem ebensogut Ramequins und Früchtekuchen zubereiten, wie Raclette, Käseschnitten, und zwar in 3—6 Minuten.



FABRIK FÜR ELEKTROTHERMISCHE APPARATE
PAUL LÜSCHER, CH 2575 TÄUFFELEN
☎ (032) 86 15 45 Telex 3 43 24

Er schluckt und zahlt.

AEG



Er schluckt Zehner, Zwanzger, Fünfger, Fränkler, Zweifränkler und Wertmarken. Das bei Laufzeiten von 8, 11, 13, 15, 20, 22, 27, 33, 40, 45 oder 80 Minuten.

Er zahlt die Stromrechnung und auf

Wunsch, mit dem Überschuss, die Waschmaschine und sich selbst.

Eingesetzt wird der **AEG-Münzschaltautomat** in Gemeinschaftswaschküchen, Duschanlagen, Kegelbahnen usw.

Das für Fr. 270.-

ELEKTRON AG

Elektron AG 8027 Zürich Lavaterstrasse 67
 Telefon 01 25 59 10

JERMYN

Kühlkörper, Befestigungs- und Zubehörteile zu Halbleiter-Bauelementen

TELION  **elektronik**

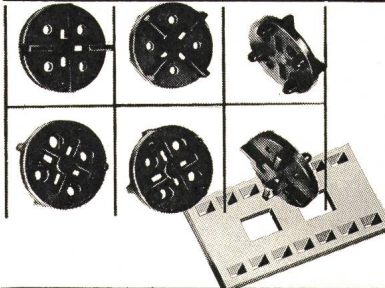

Zwischenlagen

Ausführungen für IC's, Transistoren in Epoxy- und Metallgehäuse aller Grössen

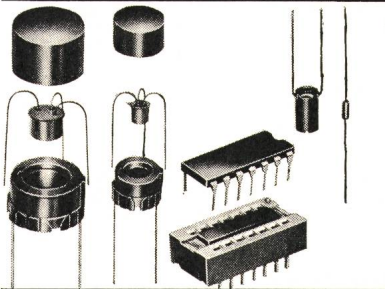

Temperatur-Regler

temperaturstabilisierende Fassungen für DO-7, TO-5, TO-18 und Dual-in-line Gehäuse

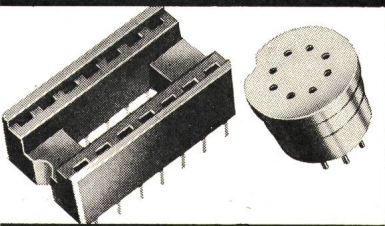

Stecksocket

für IC's und Transistoren aller Gehäusegrössen und Drahtausführungen

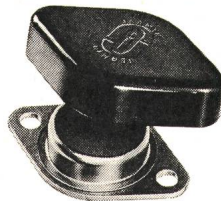

Isolier-Kappen

für TO-3 und TO-66 Gehäuse

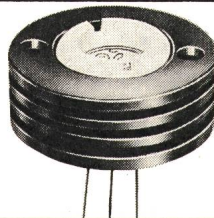

Kühlkörper

Verschraubungen, Kühlschellen und Al-Profile verschiedenster Ausführungen



Wärme-Leitpaste

grosse Wärmeleitfähigkeit, elektrisch nicht leitend, Hitze fest bis 200 °C

Generalvertretung: TELION AG
 8047 Zürich Albisriederstrasse 232
 Tel. 01/54 99 11

Feller-Kleinkombinationen
Druckschalter-Steckdose Typ 12



Feller

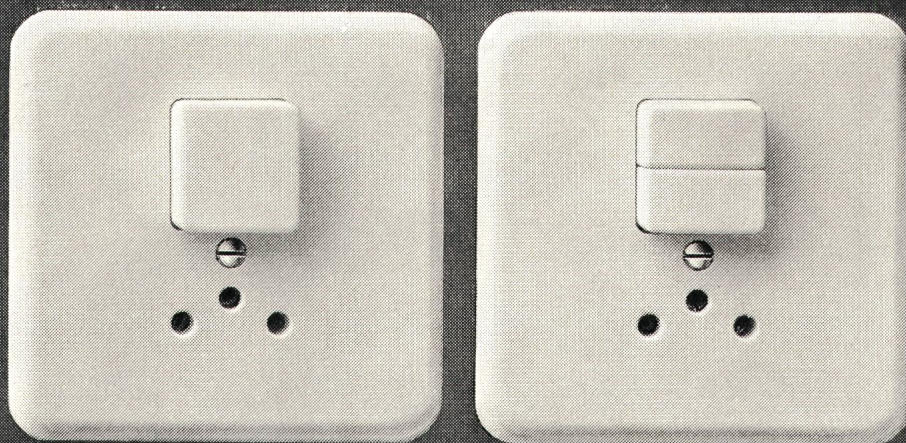

Eleganter, formschöner Apparat in Grösse I. Druckschalter in den Schemata 0, 3, 1 und 0/3.
Feller-Kleinkombinationen bei jeder Zimmertüre installiert, erhöhen den Wohnkomfort!

Adolf Feller AG Horgen
Fabrik elektrischer Apparate

Telefon 051 82 16 11

Mobil-Verdrahtungskanäle

in 150 verschiedenen Ausführungen
schweizerischen Verhältnissen besonders angepasst

SEV-geprüft
PTT-genehmigt
KEMA-geprüft (international)

Modell ST/HT
mit erhöhter Temperaturbeständigkeit (bis 90° C)

für Seriensteuerungen
liefern wir auch einbaufertige Kanäle

preisgünstig mit tadellosem Lieferservice



Fabrikation: Mobilwerke U. Frei
9442 Berneck SG, Tel. (071) 71 22 42

Verkauf: W. Bösch AG, Stockstr. 16
8330 Pfäffikon ZH, Tel. (01) 97 55 43

Earls Court
London 22.–29. März 1972

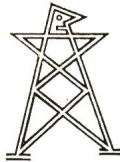

Die Elektroindustrie der ganzen Welt
steht zur Schau auf der

ELECTREX
'72

Besuchen Sie zwischen dem 22. und 29. März
in Earls Court London die

ELECTREX
'72

468 Aussteller aus 21 Ländern zeigen Erzeugnisse
und Kundendienstpotential auf der

ELECTREX
'72

Konferenzen und technische Symposien
werden zur gleichen Zeit geplant wie die

ELECTREX
'72

Besondere Einrichtungen und ein Dolmetscher-
dienst für Besuch von Übersee auf der

ELECTREX
'72

Eintrittskarten und weitere Auskünfte
erhältlich von

ELECTREX
'72

Wix Hill House, West Horsley, Surrey, England

**XVI INTERNATIONAL ELECTRICAL
ENGINEERS (ASEE) EXHIBITION**

PANDUIT

Kabelbinder STA-STRAP®

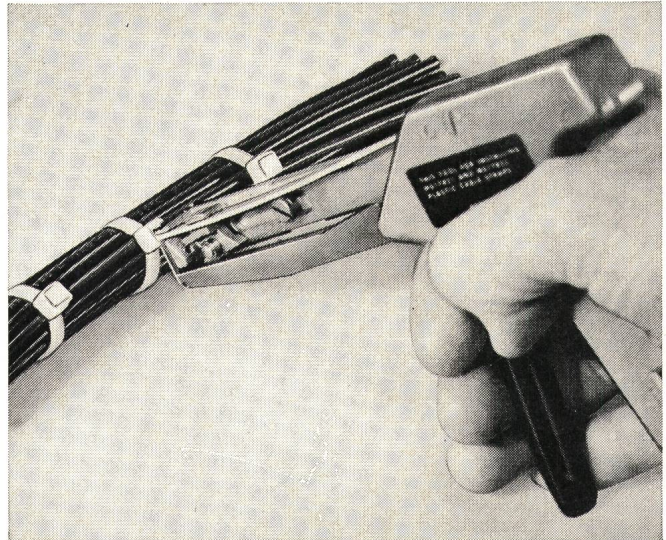

- ▶ Patentierter Selbstverschluss, ohne Metallzungen;
kein Verdrehen notwendig
- ▶ Nylon-Zytel 6/6 für Betriebstemp. -40° bis +85° C
- ▶ MIL- und NASA-geprüft
- ▶ Lösbar vor endgültigem Spannen (für Kabeltausch
oder nachträgliches Einziehen)
- ▶ Saubere, schnelle Verdrahtung von Hand
oder mit Panduit-Montagewerkzeug (gleichmässige,
voreingestellte Spannung)

Type	Kabelbaum max. Ø mm	Zugfestigkeit kp	Abmessungen mm	Form
SST1M-	20	8	2,4 x 102	
SST1,5M-	30	8	2,4 x 140	
SST1,5I-	30	15	3,4 x 140	
SST2S-	45	22	4,5 x 172	
SST3I-	75	15	3,4 x 280	
SST3S-	75	22	4,5 x 280	
SST4S-	100	22	4,5 x 380	
SST4H-	100	57	7,6 x 376	
SST8H-	200	57	7,6 x 700	
SSC2S-	45	22	4,5 x 187	
SSC4S-	100	22	4,5 x 395	
SSC4H-	100	57	7,6 x 390	
SSM2S-	45	22	4,5 x 172	
SSM4S-	100	22	4,5 x 380	

- ▶ Komplettes Programm von Panduit-Montagezubehör
- ▶ Einsparungen bis 40% des bisherigen Aufwandes
- ▶ Grossmengen ab Lager Zürich lieferbar
- ▶ Verlangen Sie Preisliste, Prospekte und Muster

Interelectronic

Interelectronic E. Oertli, Kirchenweg 5
8032 Zürich, Tel. 051/34 84 47

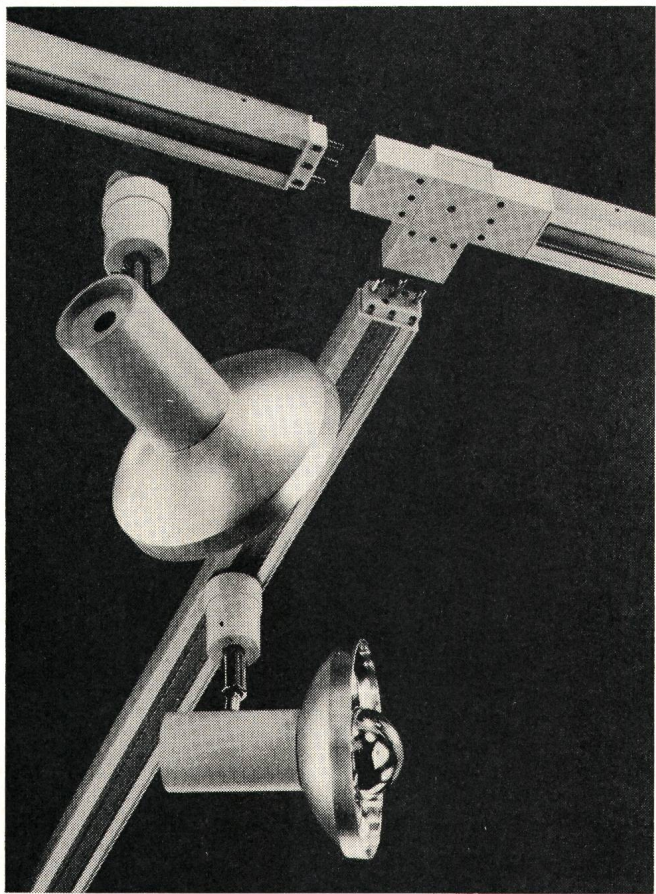
BAG**Stromschienen
System Litetrac**

BAG-Strahler mit Adaptern können an jedem Punkt des Stromschienen-Systems Litetrac mechanisch und elektrisch variabel ohne Werkzeug angeschlossen werden.

BAG Bronzewarenefabrik AG

5300 Turgi, Tel. 056/3 11 11

8023 Zürich, Konradstr. 58, Tel. 051/44 58 44

8023 Zürich, Pelikanstr. 5, Tel. 051/25 73 43

3007 Bern, Schwarztorstr. 123 + 126, Tel. 031/25 30 22

1003 Lausanne, Rue St-Martin 18, Tél. 021/23 76 82

6600 Locarno, Palazzo S.E.S., Tel. 093/7 61 82

BAG Bronzewarenefabrik AG 5300 TURGI

Ich wünsche Prospektmaterial über
BAG Stromschienen-System Litetrac

Name _____

Ort _____

Strasse _____

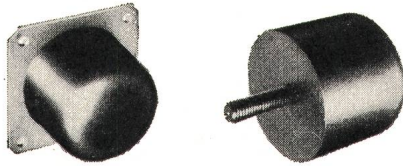
wampfler GUMMIPUFFER

Prospekt 170

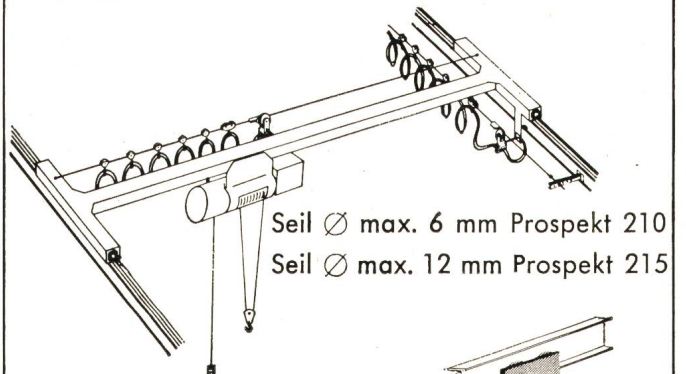
wampfler STROMZUFÜHRUNGENSeil \varnothing max. 6 mm Prospekt 210Seil \varnothing max. 12 mm Prospekt 215

I-Träger Prospekt 220

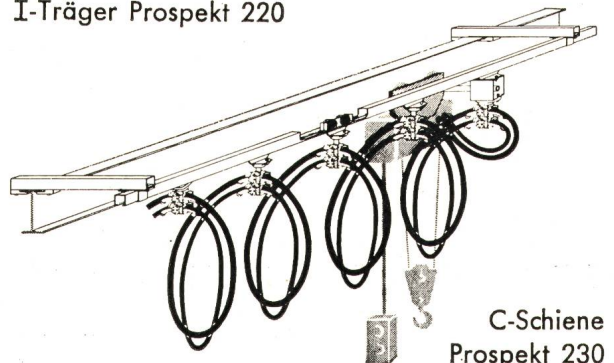
C-Schiene
Prospekt 230**UNSER LIEFERPROGRAMM**

Gummipuffer in verschiedenen Gummiqualitäten und Durchmessern sowie mehreren Befestigungsmöglichkeiten.

Stromzuführungen mit Kabelwagen auf Seil, I-Trägern oder in C-Schienen laufend.

Bitte fordern Sie unsere Unterlagen an

GILGEN

Jakob Gilgen, Maschinen- und Apparatebau
Schwarzenburg Telefon (031) 93 11 33

Viel Information auf kleiner Fläche!



JAQUET

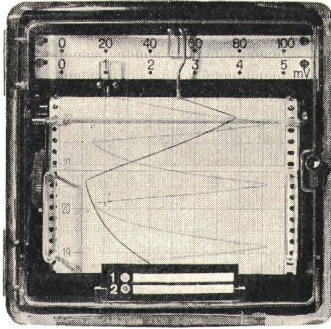
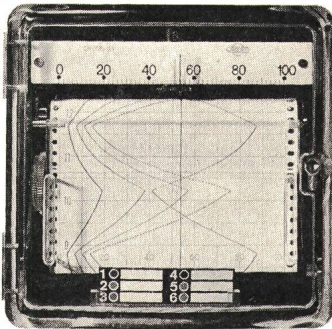
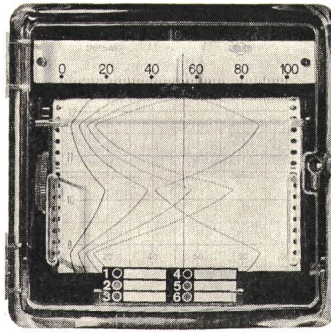
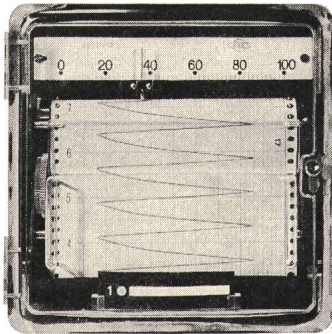

Jaquet AG

Fabrik für Präzisions-
mechanik und Elektronik
19/25 Thannerstrasse
CH-4000 Basel 9 / Schweiz
Telefon: (061) 38 39 87
Telex: 63259
Telegramm: Precision

Universal-
Kompensationsschreiber
144 x 144 mm, Klasse 0,5
6-Punktschreiber
Ein- und Zweilinienschreiber
1 - 6 Messstellen
1 - 6 Messbereiche,
leicht auswechselbar
Papiervorschub und Punkt-
folge mittels Wechselrädern
leicht veränderlich
Viele Zusatzausrüstungen
für den Einsatz
im Betrieb und im Labor

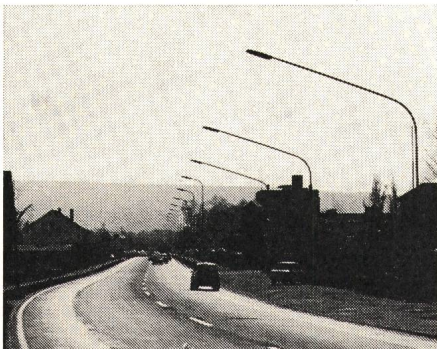
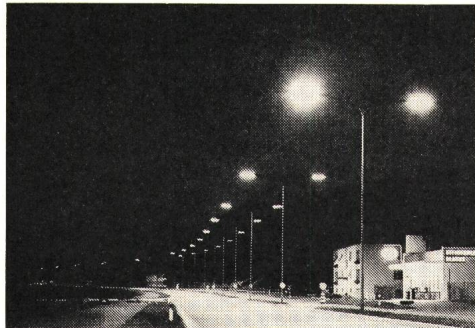
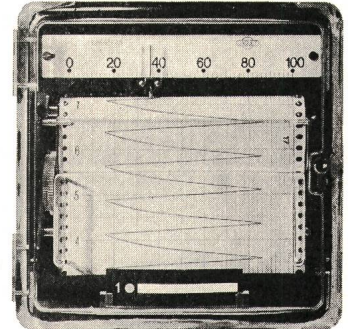

RUTSCHMANN

Unsere neue **Dokumentation** für
Strassenbeleuchtungsmaste jeder Art,
Scheinwerfermaste, Abspannmaste,
Antennenmaste, aus Stahlrohren feuerverzinkt,
ist erschienen.

Verlangen Sie diese bitte mit untenstehendem Abschnitt!

Die Dokumentation enthält technische Angaben für die
Bestimmung der gewünschten Masttypen.

Bitte ausschneiden! (offen, 10 Rp. frankieren)

Ich/Wir bitte(n) um Zustellung Ihrer
Dokumentation für
Strassenbeleuchtungsmaste usw.

Adresse:

RUTSCHMANN AG
Starkstromanlagen
8627 Grüningen ZH
Tel. 01 / 78 71 56

Freileitungsmonteuere sind starke Männer!

Wenn's sein müßte, könnten sie womöglich Bäume ausreißen. Hier die Klemme, die auch dem starken Manne widersteht.

Die Abzweigklemme SERRODUR

besteht aus hochqualitativen Bronzen und ist das Resultat unserer langjährigen Erfahrungen in der Fabrikation von Freileitungsarmaturen.

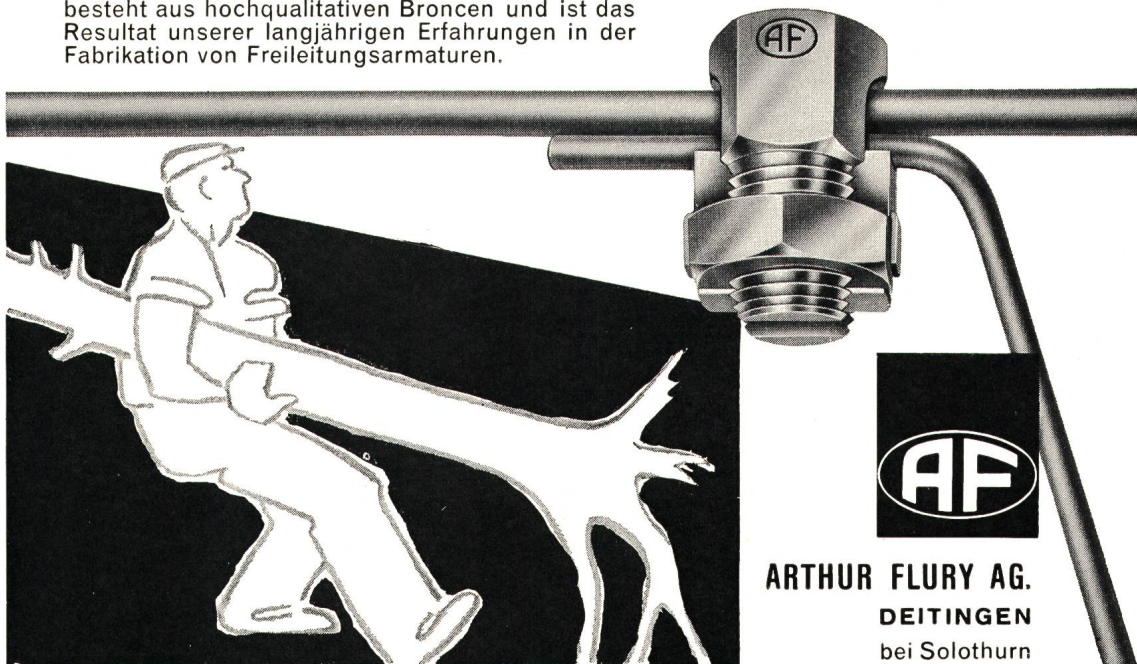

Die Zählernische ist nur einer der Vorteile...

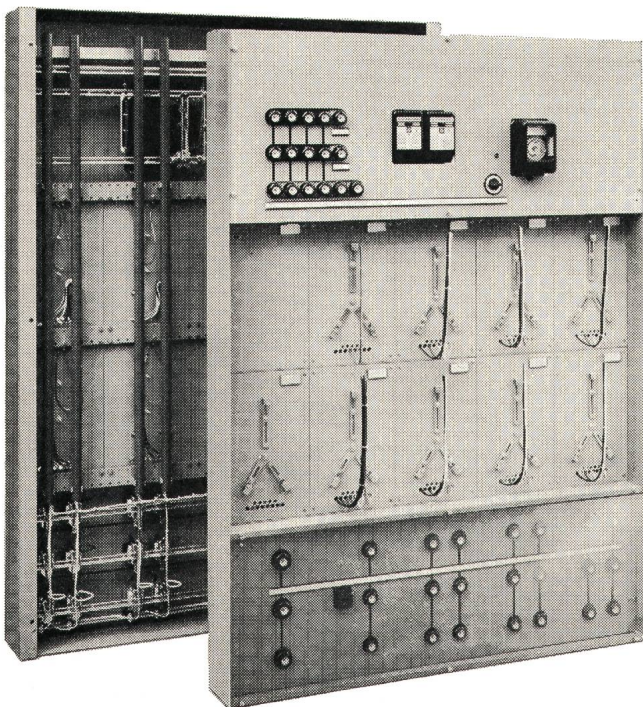

unseres Zähler- und Sicherungstableau

- Abmessungen frei wählbar
- Bestückung völlig individuell
- Höchstmass an Stabilität
- schnelle, übersichtliche Verdrahtung
- Erweiterungen auf einfachste Art möglich

Technische Daten: normalisierte Stahlblechkonstruktion, Tableautiefe normal 180 mm, Zählernische 90 mm zurückgesetzt, Zähler- und Frontplatten aus PVC, Bezügersicherungen hinter PVC-Klarsichtplatten geschützt, Zählerverdrahtung in PVC-Rohren geführt. Lieferbar unbestückt oder bestückt, unverdrahtet, teilverdrahtet oder auf Klemmen verdrahtet.

Rufen Sie uns an. Wir lösen Ihre Probleme!

Fabrikationsprogramm: Elektro-Installationsmaterial, Verteilanlagen, Kondensatoren und Automatik-Elektronik

xamax



XAMAX AG
Birchstrasse 210, CH-8050 Zürich
Tel. 01/ 46 64 84



Fachgemässe Kontrolle

Vertrauen Sie Ihre **Freileitungen** unseren Fachleuten an.

Kontrolle und Nachimprägnierung nach dem COBRA-Impfstichverfahren.

Sparen Sie Geld und Arbeitskräfte.

Gewinnen Sie Sicherheit.

IMPREGNA 8003 Zürich

Gotthelfstrasse 38, Tel. (01) 35 32 42.



Einwandfreie Nachimprägnierung

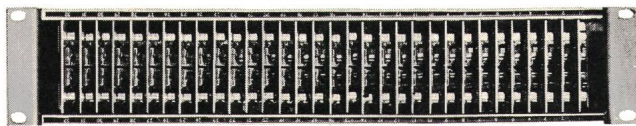

Kontaktlose Alarm-Meldesysteme

■ Integrierbare Normschemata

egaton AG

Industr. Elektronik
3174 Thörishaus
Tel. (031) 88 10 11

Wir bauen in Form und Technik vollendet:
Transformatorstationen
Schalt- und Steuerpulte
Pneumatische Verteilschränke
Zähler- und Hauptverteilungen
Steuerungen für Fabrikationsabläufe
Leucht- und Symbolschaltbilder
Stahlkonstruktionen aus Pressprofilen

SANFI

SANFI AG Schaltanlagen für die Industrie
8153 Rümlang-Zürich Telefon 051 / 83 88 22



INSTRUMENTE UND APPARATE
FÜR INDUSTRIE, MEDIZIN
UND FORSCHUNG
TELEPHON: (051) 32 79 32
TELEGRAMM: QUARZGLAS

SILICORE Schnittbandkerne

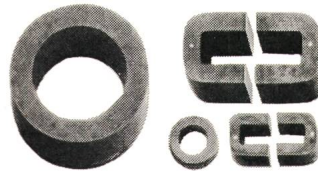
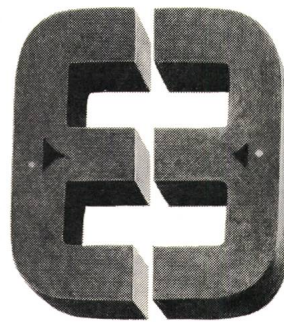

Reihen: SG (HWR) / SM / SE / SU nach DIN 41309 sowie franz. Normen

Überaus günstige Preise! Schnittgüten A und C in Blechdicken von 0,1 und 0,3 mm erhältlich.

Für Kleintransformatoren aller Art, Steuer-, Schutz-, Schweiss- und Ringkerntransformatoren, Drosseln, Wandler, Übertrager usw.

Eine grosse Vielfalt von Montagerahmen.

Spezialausführungen jederzeit realisierbar. Verlangen Sie unsere Unterlagen.

QUARZ AG

8034 ZÜRICH · OTHMARSTRASSE 8

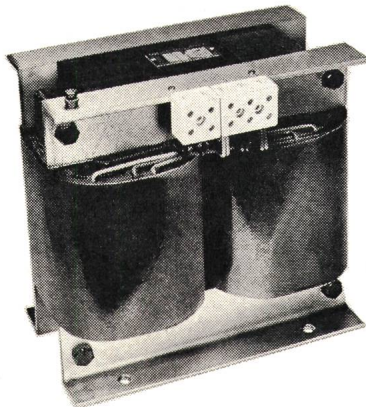
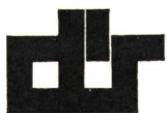

SEV-geprüft

Einphasen-Transformatoren

In den gebräuchlichsten Ausführungen bis ca. 30 kVA, Serie- und Einzelfertigung mit kurzen Lieferfristen

Ein Beispiel aus unserem Programm

Verlangen Sie technische Unterlagen Nr. 1 B

O. DÜR AG 8046 ZÜRICH

WEHTALERSTRASSE 276 TELEFON 01-48 52 25

TRANSFORMATORENFABRIK

BRIEFADRESSE: POSTFACH, 8056 ZÜRICH

Bimetall-Strommesser

(Maximum-Strommesser)

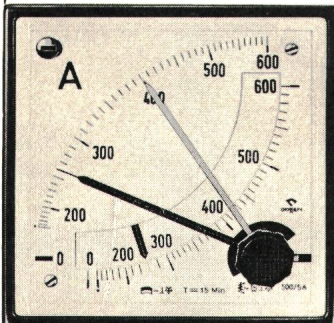
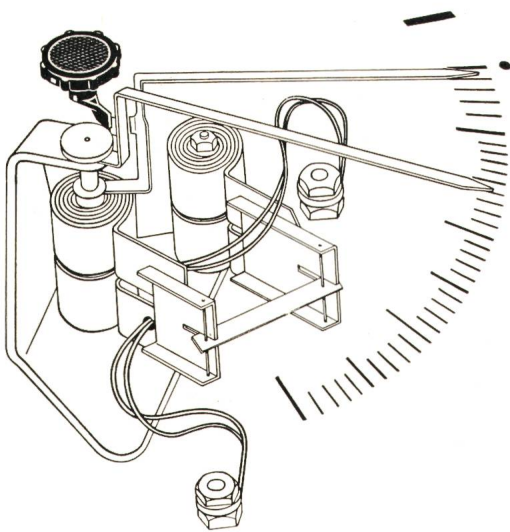

Kombinierter Bimetall-Dreheisen-Strommesser (96 × 96 mm)
Typ MAqs 1 S 5
nur 62 mm Einbautiefe
(mit Klemmen und Befestigung)

Kombinierter Dreheisen-Bimetall-Strommesser*
(96 × 96 mm)
Typ AMqs 1 S 5
(Typ AMqs 3 S 5
144 × 144 mm)

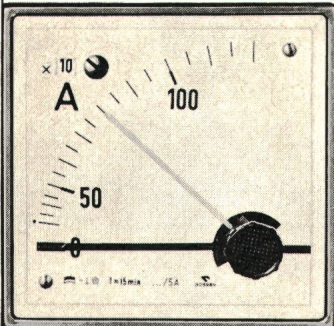
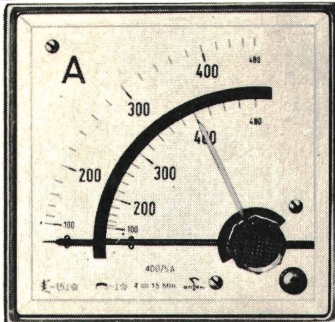

Bimetall-Strommesser
(96 × 96 mm)
Typ Mqs 1 S 5
mit einstellbarer
Konstanten-Anzeige
(eine Ausführung für mehrere
Wandler-Übersetzungen)

* auch einfache Bimetall-Strommesser Typ Mqs in den Größen
72 × 72, 96 × 96 und 144 × 144 mm

- Einstellzeit für Bimetall-Meßwerk: 15 oder 8 Min.
- roter Schleppzeiger zur Anzeige des Maximalausschlags
- Schutz-Stromwandler gegen große Überlastung als Zubehör

Ulrich Matter AG, Elektrische Messinstrumente
5610 Wohlen AG, Telefon (057) 6 14 54

E-T-A

SCHALT-, SCHUTZ- u. STEUER-GERÄTE

Magnetic

Einpolige thermisch-magnetische Schutzschalter mit verzögerter und kurzverzögerter Überstrom-Auslösung

als **Aufsteck- und Sockelkombinationen**

mit und ohne elektrisch getrennte **Signal-Stromkreise** (Schliesser und Öffner) für Melde- und sonstige Folgeschaltungen:

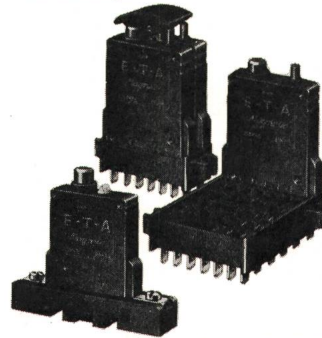

bis 250 V~ bzw. 65 V_
0,05 bis 25 A
Mit Anbau-Klemmbrettern bzw. Aufsteck-Sockeln (für Tragschienen DIN 46 277) zur Vorverdrahtung, mit Handauslöser, mit Sprungschalt-Mechanik und unbeeinflussbarer Freiauslösung zum Einsatz als universelle **Schalt-, Schutz- und Melde-Geräte** mit

grosser Ansprechempfindlichkeit und Selektivität für Steuer-, Regel- und Schalt-Anlagen und -Geräte sowie für Kleinspannungs-Gleichstromkreise aller Art.



ELLENBERGER & POENSGEN GmbH
8503 Altdorf bei Nürnberg
Tel. 09187 - 215 — Telex 06 / 22381
Westdeutschland

Schweizer Vertretung: **HENRI GRANDJEAN, 4153 Reinach BL, ☎ 061 76 46 76/77** Telex: hgr 63 509

novotechnik

Präzisions-
Ringpotentiometer
Synchrogrößen
9-11-15-20-31

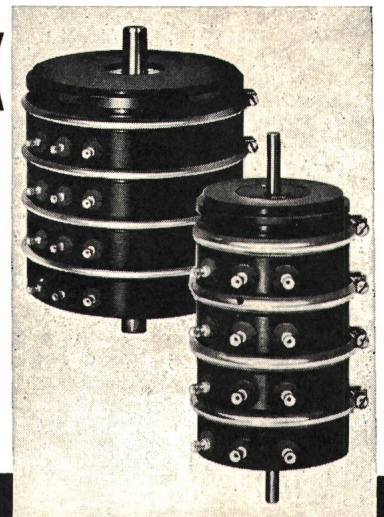

NOVOTECHNIK-Präzisions-Ringpotentiometer verschiedener Baugrößen bieten außergewöhnlich hohe Auflösung (1/5000) und hohe Genauigkeit (Linearitäten bis ± 0,1 %). Sie sind zu Sätzen stapelbar, leicht justierbar und werden in den Widerstandswerten 250 Ω bis 100 kΩ auch mit Anzapfungen geliefert.

Sie sind zuverlässig, betriebssicher und von höchster Lebensdauer.

INTERSTAR AG 6300 ZUG

Fridbach 1
042/2132 55

Qualität – klarer Ton – AIPHON

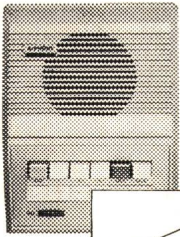

- Gegensprechanlagen
 - Türsprechanlagen
 - Industriesprechanlagen
- mit 1 Jahr Qualitätsgarantie!

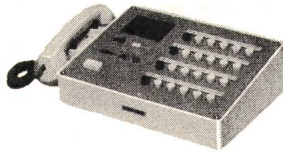
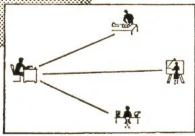

ELHAG AG, Berninastrasse 29, 8057 Zürich
Telefon (051) 46 69 07

Zu vergeben:

Generalvertretung

von japanischen **Hartmetall-Mikrobohrern** für gedruckte Schaltungen.

Neue technische Entwicklung in bezug auf Lebensdauer und Bohrungsfinish.

Ihre Offerten erbitten wir unter Chiffre B 5 an die Administration des Bulletin SEV, Postfach 229, 8021 Zürich.

Wir haben zu verkaufen

15

1 Dreiphasen-Regulier-Transformator

Nennleistung 1500 kVA

Nennübersetzungen: (18 600–15 x ca. 200) 10 800–15 x ca. 200V/5845V

18 auf 8 kV umschaltbar unter Deckel

Spannungsregulierung unter Last

Fabrikat BBC

Baujahr 1940

Freiluftausführung

Standort Linthal GL

Interessenten wollen sich bitte wenden an

Nordostschweizerische Kraftwerke AG,
5401 Baden
Telefon 056/2 41 01, intern 634

Liquidation des Versuchsatomkraftwerkes Lucens

Einmalige Gelegenheit!

Die elektrischen und mechanischen Anlagen des Versuchsatomkraftwerkes Lucens werden liquidiert und sehr günstig angeboten. Es handelt sich zur Hauptsache um folgende Anlagenteile:

1. Turbogruppe, bestehend aus

- Kondensationsturbine EWA 6, Typ AN 3003, 10–13 MW, mit 3 Regelventilen (16 Stufen mit Gleichdruckschaukeln)
- Dreiphasengenerator mit Erreger, MFO, Typ 25 B-300, 13 000 kVA
- Kondensator
- Speisewasserbehälter
- Zahnkupplung
- Transformatoren
- Umformer
- Schaltanlage

2. Elektrische Anlagen

- 60-kV-Anlage (Primär- und Sekundärapparate)
- Umformergruppen (1 Motor/Generator, 3 Dreiphasengeneratoren, 1 Dreiphasenmotor, 1 Einphasenmotor)
- Transformatoren (60 und 100 kVA)
- Verteiltableaux
- Gleichrichter- und Batterieanlage
- Kommandoanlagen (Relaischränke, Schalttafeln, Kommandopult, Steuerungs- und Verteiltafel)
- Regulierungen (Neutronenfluss)
- Überwachungen (Kreislaufaktivität)
- Instrumentierungen (Neutronenfluss und thermische Instrumentierung)

3. Mechanisches Material

- Pumpen
- Ventile
- Ventilatoren
- Kühler
- Gebläse
- Filter
- Armaturen und Messinstrumente
- Rohrbogen
- Dichtungen

11

Die Turbogruppe ist in der Unterstation Wimmis der BKW einwandfrei gelagert. Die elektrischen und mechanischen Anlagen befinden sich im Versuchsatomkraftwerk Lucens. Wir empfehlen den Interessenten, die Anlagen an den Lagerorten Wimmis und Lucens baldmöglichst zu besichtigen.

Für alle weiteren Auskünfte wende man sich an das Sekretariat der Nationalen Gesellschaft zur Förderung der industriellen Atomtechnik (NGA), c/o Bernische Kraftwerke AG, Viktoriaplatz 2, 3000 Bern 25 (Tel. 031 / 41 44 01).

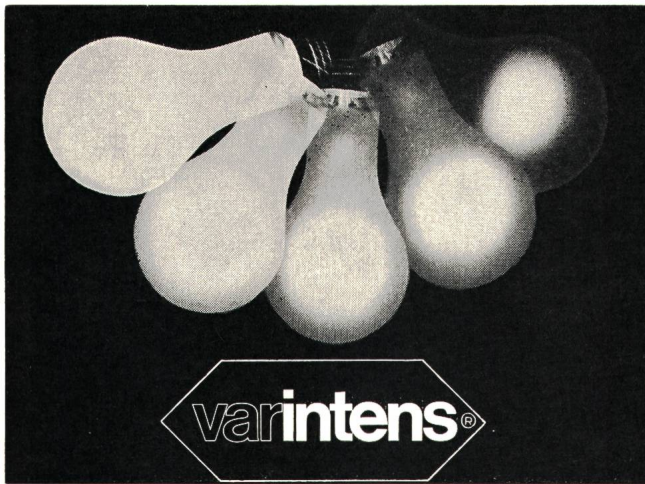

Elektronische Lichtsteuerungen

für Kino Aulen Nightclubs
Theater Vortragssäle Dancing

Helligkeitsregler

für Strassentunnels Grossraum-Bureaux
Regie- und Senderäume Sportplätze

Bühnenlicht-Stellwerke

mit/ohne Programm-Vorwahl
für Theater und Fernsehstudios

starkstrom-elektronik ag. wettingen

CH-5430 Wettingen

Telefon 056/6 39 51

therma

Assistent der
technischen
Leitung

P 19-21

Elektroingenieur

für die folgenden
anspruchsvollen Aufgaben:

Koordination
von Wertanalyseteams

Entwicklungsplanung

Vorstudien
und Berechnungen

Die Stabsfunktion gewährt
einen tiefen Einblick in das Unter-
nehmen und gibt Ihnen Gelegenheit,
Ihr theoretisches Wissen praxisnah
anzuwenden.

13

Wir freuen uns auf ein
persönliches Gespräch mit Ihnen.
Herr Hediger erwartet gerne Ihren
telefonischen Anruf (intern 221)
oder Ihre schriftliche Anmeldung.

Therma-Haushalt
8762 Schwanden
Tel. 058 / 7 14 41

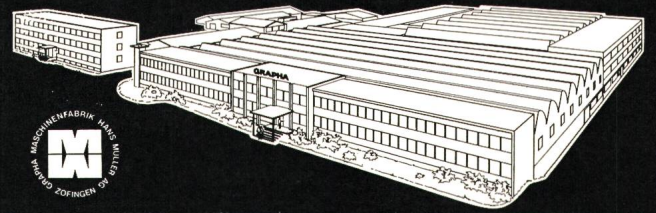

Für unsere Entwicklungsabteilung und
als Stellvertreter des Abteilungschefs
suchen wir jüngeren

Elektroingenieur

**Techniker HTL, Fachrichtung Schwach-
strom/Electronic** 19

für die selbständige Bearbeitung von
Entwicklungsaufgaben der industriellen
Elektronik (numerische Steuerungen,
analoge und digitale Schalttechnik).
Französisch- und Englischkenntnisse
sind von Vorteil.

OFA 51.407.002/6/02

Es handelt sich um eine entwicklungs-
fähige Stelle in modernem Unterneh-
men mit gutem Arbeitsklima und zeitge-
mässen Sozialleistungen.

Offerten sind erbeten an

GRAPHA *electronic*

Grapha Electronic AG
4800 Zofingen
Telephon (062) 5211 22

Wir suchen in Fabrikationsbetrieb ausserhalb von Zürich zum Eintritt nach Übereinkunft bestqualifizierte 10

Elektrotechniker- oder -Ingenieure

an den Posten des Chefs des Sektors Akustik.

Wir bieten interessante Dauerstelle, den Leistungen entsprechende Honorierung und die üblichen Sozialleistungen.

Schriftliche Bewerbungen sind zu richten unter Chiffre 44-47559 an Publicitas, 8021 Zürich.

Interessiert Sie abwechslungsreiche Tätigkeit in einem fortschrittlichen Betrieb?

Wir suchen

P 06-1788

Projektleiter Ingenieur-Techniker HTL

für die selbständige Bearbeitung von Installationsprojekten und Bauleitung.

Bewerber mit Erfahrung in Hochspannungs-, Starkstrom- und Schwachstromanlagen werden bevorzugt. Moderne Anstellungsbedingungen. 17

Ingenieurbüro W. Jakob,
Maurerweg 10-12, 2500 Biel,
Telefon 032 / 2 05 33



Unsere Elektromechanische Abteilung befasst sich mit der Planung, Projektierung und dem Bau von Anlagen für die Erzeugung, Übertragung und Verteilung von elektrischer Energie.

Die Wahl des geeigneten elektrischen Materials ist hierbei von besonderer Bedeutung.

Zur Bearbeitung des Fachgebietes Transformatoren und andere Hochspannungsapparate suchen wir einen einsetzungsfreudigen P 05-569

Elektroingenieur-Techniker HTL

der sich eine selbständige und verantwortungsvolle Position aufbauen möchte. 14

Wir bieten Ihnen vielseitige Aufgaben, ein angenehmes Arbeitsklima, leistungsgerechtes Gehalt und fortschrittliche Sozialleistungen.

Wenden Sie sich bitte an:
Bernische Kraftwerke AG
Personalabteilung
Viktoriaplatz 2, 3000 Bern 25
Telefon 031 / 41 44 01

VISCO SUISSE

SOCIÉTÉ DE LA VISCOSE SUISSE/EMMENBRÜCKE

das grösste **Chemiefaser-Unternehmen** der Schweiz, in Emmenbrücke bei **Luzern** gelegen, hat interessante Einsatzmöglichkeiten für 12

FEAM

Wollen Sie sich in der industriellen Elektronik und auf dem Mess- und Regelgebiet weiterbilden, bei uns haben Sie dazu Gelegenheit. Zudem besteht die Möglichkeit zum Besuch des **Abendtechnikums in Luzern**. Bei der Wohnungsbeschaffung sind wir Ihnen behilflich. P 25-6836

Ihr Anruf an unsere Personalabteilung in Emmenbrücke, Telefon 041 / 50 51 51 (intern 887), ermöglicht uns, den für Sie günstigen Termin einer persönlichen Besprechung zu vereinbaren.

IRAN

Wir suchen für unsere Mandate in Iran Fachleute der **Nachrichtentechnik**

dipl. Elektroingenieur

als Projektleiter.

Erwünscht ist erfahrener Ingenieur mit Organisations-talent und guten Kenntnissen der gesamten Nach-richtentechnik.

Elektroingenieur HTL

als selbständiger Sachbearbeiter.

Kenntnis der Vermittlungstechnik und Eignung zur Planung von Nachrichtennetzen.

FEAM oder Fernmeldespezialist

Praxis auf dem Gebiet der automatischen und ma-nuellen Telephonie für Bauüberwachung und Ab-nahme solcher Einrichtungen. 18

Einsatzort ist Teheran, wo wir ein Projektbüro unter-halten. Die Stellen schliessen auch Reisen im Lande ein. Einsatzdauer 1-2 Jahre, Eintritt raschmöglichst. Sehr gute Anstellungsbedingungen.

Gerne erwarten wir Ihre Kurzzofferte oder Telephon.

NTB AG für Nachrichtentechnische Beratung
Kirchgasse 50, 8001 Zürich, Tel. 01/32 33 32

HAEFELY

Wir suchen für die praktische und theoretische Be-arbeitung von Problemen an Hochspannungs-Gleich-richtern und Partikelbeschleunigern einen 4

Diplom-Ingenieur

oder

Technischen Physiker

der wenn möglich Spezialkenntnisse in der indu-striellen Elektronik und der Vakuumtechnik besitzt.

Wir erwarten ein abgeschlossenes Hochschulstu-dium, gute Mathematikkenntnisse und Sinn für Team-arbeit. P 03-992

Wir bieten einem tüchtigen Bewerber eine interes-sante, abwechslungsreiche und nach der Einführung weitgehend selbständige Tätigkeit in einer angeneh-men Betriebsatmosphäre. Das Gehalt entspricht den Leistungen und den hohen Anforderungen.

Gleitende Arbeitszeit

Bewerbungen erbitten wir schriftlich oder telepho-nisch an unsere Personalabteilung, Tel. (061) 41 18 17, intern 254.

EMIL HAEFELY & CIE AG
Lehenmattstrasse 353
4028 Basel

LANDIS & GYR

In unserem Unternehmen nimmt das Gebiet der Fern-zählung einen bedeutenden Platz ein.

Beachtliche Erfolge bedingen eine Ausweitung dieses Geschäftszweiges.

Wir suchen deshalb für die direkte Bearbeitung des Schweizer Marktes einen P 25-12601

Elektroingenieur-Techniker HTL

als selbständigen 1

Verkaufsingenieur

Der Aufgabenkreis umfasst den Verkauf durch direkte Kundenkontakte, die Einführung neuer Produkte, die Marktüberwachung und Verkaufsförderung sowie die Betreuung der Kunden.

Für diese anspruchsvolle Tätigkeit erwarten wir Er-fahrung im Verkauf sowie Beherrschung der deut-schen und französischen Sprache in Wort und Schrift. Kenntnisse in der Energieverrechnung wären von Vor-teil.

Herren, die sich für diese Tätigkeit interessieren, bit-ten wir, sich mit der Personalabteilung der Landis & Gyr AG, 6301 Zug, Telefon 042 / 24 36 33, in Verbin-dung zu setzen.

Nous sommes une importante entreprise suisse du domaine de l'éclairage. Pour notre département in-terne, des ventes à Zürich nous cherchons un

collaborateur technico commercial

(év. ingénieur-technicien ETS)

P 44-8

ayant de bonnes connaissances en électricité.

Ses activités seront: 16

l'étude des projets d'éclairage avec offres,

le conseil technique de notre clientèle,

le contrôle des commandes,

le réglage et les mesures d'installations d'éclairage.

Il s'occupera de notre clientèle suisse romande et devra savoir parfaitement le français (si possible lan-gue maternelle). Des connaissances d'allemand sont nécessaires pour les relations internes.

Après formation, possibilité d'avancement au poste de chef de groupe.

Les personnes intéressées sont priées de bien vouloir prendre contact avec Mr. Rosenberger (allemand) ou M. Hasler (français)



**ALUMAG
BELMAG
AG**

Vereinigte Beleuchtungs-
und Metallindustrien
Giesshübelstrasse 30 Postfach
8027 Zürich Tel. 051 332233

**Câbles avec conducteurs
en aluminium,
massifs ou câblés**

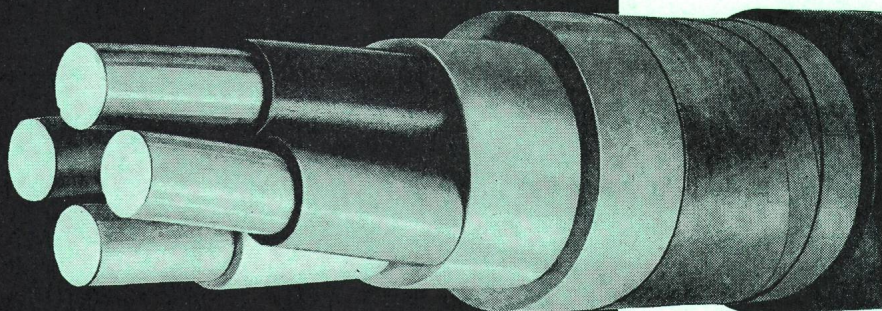
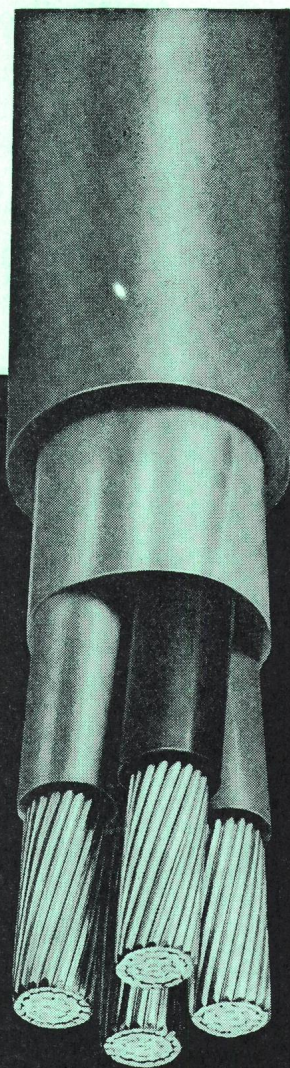

**Kabel mit
Aluminiumleitern,
massif oder
verseilt.**

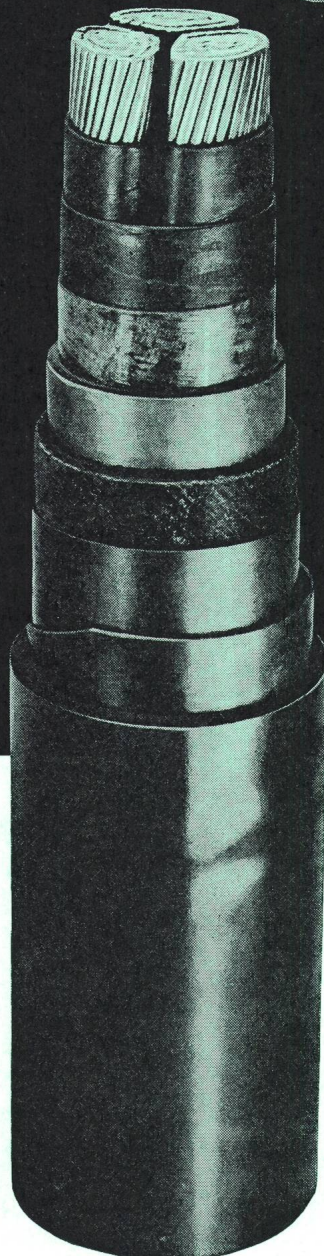

SA DES CÂBLERIES ET TRÉFILERIES

DE COSSONAY

Neu!
1600 A

NOVOMAX 1600 A

Abmessungen wie NOVOMAX 800 A und 1250 A

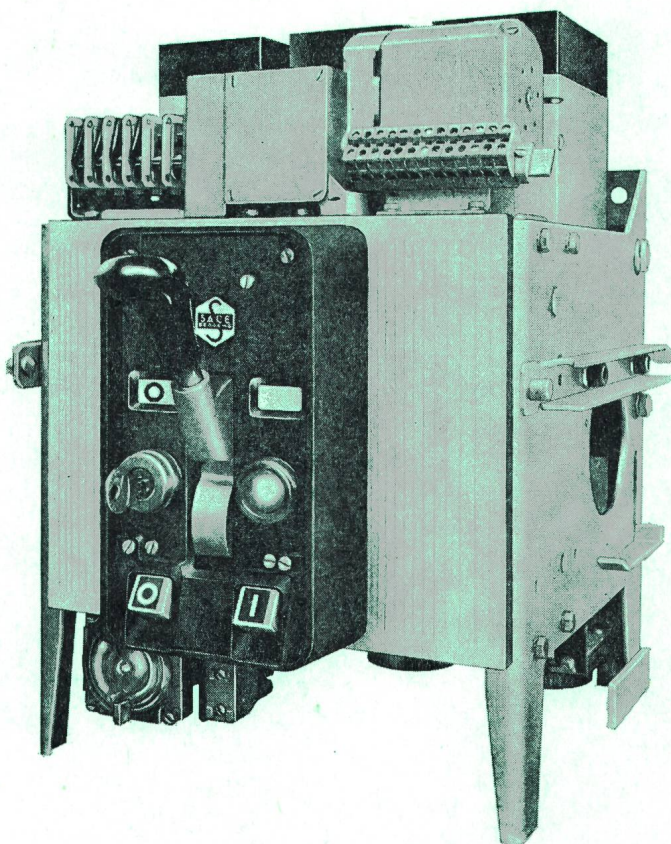

SACE S.p.a. Bergamo

baut Leistungsschalter von 63-4500 A mit Abschaltvermögen bis 100 kA_{eff} für selektiven Schutz – SEV-geprüft. Alle Schalter mit Schnelleinschaltung, für festen oder ausfahrbaren Einbau. SACE stellt auch oelarme Schalter, Magnetschalter für Mittelspannung, Marine-schalter und Schaltanlagen her.

Leistungsschalter NOVOMAX (Bild)

Nennstrom	800 A / 1250 A / 1600 A
Nennspannung	600V
Abschaltvermögen bei 380 V	40 kA _{eff}

Der Novomax ist ein kompakter Leistungsschalter mit Federkraftspeicherantrieb für Hand oder Motorantrieb und ist für feste oder ausfahrbare Montage erhältlich. Die Auslöser sind separat für Überstromschutz und selektive Schnellauslösung einstellbar. Dieser Schalter eignet sich besonders für die Industrie und als Trafo-Sekundärschalter, sowie, dank der äusserst geringen Abmessungen, zum Bau von Anlagen in Kompakt-Bauweise.

TRACO ZURICH

TRACO TRADING COMPANY LIMITED
JENATSCHSTR. 1 8002 ZURICH TEL. 051 360711