

**Zeitschrift:** Bulletin des Schweizerischen Elektrotechnischen Vereins  
**Herausgeber:** Schweizerischer Elektrotechnischer Verein ; Verband Schweizerischer Elektrizitätswerke  
**Band:** 63 (1972)  
**Heft:** 4

## **Werbung**

### **Nutzungsbedingungen**

Die ETH-Bibliothek ist die Anbieterin der digitalisierten Zeitschriften. Sie besitzt keine Urheberrechte an den Zeitschriften und ist nicht verantwortlich für deren Inhalte. Die Rechte liegen in der Regel bei den Herausgebern beziehungsweise den externen Rechteinhabern. [Siehe Rechtliche Hinweise.](#)

### **Conditions d'utilisation**

L'ETH Library est le fournisseur des revues numérisées. Elle ne détient aucun droit d'auteur sur les revues et n'est pas responsable de leur contenu. En règle générale, les droits sont détenus par les éditeurs ou les détenteurs de droits externes. [Voir Informations légales.](#)

### **Terms of use**

The ETH Library is the provider of the digitised journals. It does not own any copyrights to the journals and is not responsible for their content. The rights usually lie with the publishers or the external rights holders. [See Legal notice.](#)

**Download PDF:** 30.01.2025

**ETH-Bibliothek Zürich, E-Periodica, <https://www.e-periodica.ch>**

## Zeitschriftenrundschau des SEV (1)

Die Literaturhinweise sind mit Dezimalindizes nach dem System des Institut International de Bibliographie, Bruxelles, versehen. Die hier aufgeführten Arbeiten können von den Mitgliedern des SEV aus der Bibliothek des SEV leihweise bezogen werden. Bei Bestellungen sollen Titel, Verfasser und Zeitschrift mit Band und Nummer angegeben werden.

### Einteilung der Titel

- |   |   |                                     |  |
|---|---|-------------------------------------|--|
| 1. Grundlagen und Theorie                     | 6. Elektrische Regelungstechnik, Fernwirktechnik                | 9. Elektrische Lichttechnik, Lampen | 14. Elektrische Schwingungs- und Verstärkertechnik |
| 2. Elektrische Energie-Technik und -Erzeugung | 7. Elektrische Messtechnik, elektrische Messgeräte              | 10. Elektrische Traktion            | 15. Elektrische Nachrichtentechnik                 |
| 3. Elektrische Maschinen                      | 8. Technische Anwendungen des Magnetismus und der Elektrostatik | 11. Elektrochemie                   | 16. Wirtschaftliches, Verschiedenes                |
| 4. Energie-Umformung                          |   | 12. Elektrowärmetechnik,            |  |
| 5. Übertragung, Verteilung und Schaltung      |   | 13. Elektronik, Röntgentechnik      |  |

### 8

#### Technische Anwendung des Magnetismus und der Elektrostatik

*Applications techniques du magnétisme et de l'électrostatique*

- 621.319.51.015.5  
K. Feser: **Das Durchschlagverhalten von Luftfunkenstrecken mit inhomogenem Feld bei Mischspannungen.** Bull. SEV 62(1971)6, S. 320...329.
- 621.319.52 : 621.372.543.2 : 621.375.126-503.22 : 681.3  
T. Cate: **Voltage tune your bandpass filters with multipliers.** EDN 16(1971)5, p. 45...47.
- 621.319.53.015.33 : 621.319.53.027.3 : 537.523.4  
D. Kind u. a.: **Explodierende Drähte zur Erzeugung von Megavolt-Impulsen in Hochspannungsprüfkreisen.** ETZ-A 92(1971)1, S. 46...51.

### 9

#### Elektrische Lichttechnik, Lampen

*Technique de l'éclairage, lampes*

- 535-31 : 678.5/.7 : 771.356.13  
J. Verdu: **Le filtrage des U. V. par des matières plastiques.** Lux -(1971)61, p. 36...38.
- 535.241.42.083  
D. J. Bridgers: **Techniques of light measurement.** Light and Lighting 64(1971)10, p. 339...340.
- 535.241.44 : 612.843.367 : 628.987  
J. Schmidt-Clausen und J. T. H. Bindels: **Die Schwellenleuchtdichteerhöhung als Blendungsbewertungskriterium.** Lichttechnik 23(1971)10, S. 547...552.
- 535.241.44.083 : 628.971  
H. Buchbinder, K.-A. Pfeffer und H. D. Range: **Ein visueller Leuchtdichtemesser für die Aussenbeleuchtung.** Lichttechnik 23(1971)9, S. 503...505.
- 621.326.72  
F. Mäder, M. Res und J. Biffiger: **Formen von Wolframablagerungen und Veränderungen der Drahtdicke in einer Halogenleuchte.** Bull. SEV 61(1970)13, S. 541...547.
- 621.327 : 628.984.041.7  
P. Lemaigre-Voreau: **Puissance globale et intensité du courant réseau pour les lampes à décharge.** Lux -(1971)62, p. 158...161.
- 621.327.532  
A. Dobrusskin: **Neue Halogenmetaldampflampen mit 250 W und 400 W Leistungsaufnahme.** Lichttechnik 23(1971)8, S. 446...449 + Nr. 9, S. 500...503.
- 621.327.532 : 621.327.534.2  
H. Ramert: **Das elektrische Betriebsverhalten der neuen Halogenmetaldampflampen (HQI) und Natriumdampf-Hochdrucklampen (NaV).** Lichttechnik 23(1971)9, S. 497...500.
- 628.9 : 614.83  
N. Mousset: **Les appareils d'éclairage pour atmosphère explosives.** Lux -(1971)62, p. 162...166.
- 628.9(480)  
E. Lampi: **Lighting in high latitudes.** Light and Lighting 64(1971)11, S. 398...399.
- 628.9.001.1 : 681.14-523.8  
W. Himmelsbach: **Lichttechnische Planung von Beleuchtungsanlagen mit Hilfe der Elektronischen Datenverarbeitung.** Elektrische Bahnen 42(1971)11, S. 245...250.
- 628.9.033 : 616.5-006.6  
R. Diethelm: **Hautkarzinom durch Fluoreszenzlampen.** Schweiz. Medizinische Wochenschrift 100(1970)27, S. 1159...1160.
- 628.91 : 7  
M. Querrien: **L'art et la lumière.** Lux -(1971)61, p. 21...26.
- 628.92 : 666.24  
A. Hutin: **L'éclairage naturel et les filtres en verre.** Lux -(1971)61, p. 39...41.
- 628.971.6  
**Axial catenary lighting on the A4.** Light and Lighting 64(1971)11, p. 393...395.
- 628.971.6  
**Street lighting overseas.** Light and Lighting 64(1971)11, p. 366...375.
- 628.971.6  
J.-C. Baillif: **Eclairage et sécurité.** Lux -(1971)62, p. 133...135.
- 628.971.6  
G. O. Edwards: **Street lighting practice in the UK.** Light and Lighting 64(1971)9, p. 278...283.
- 628.971.6 : 061.3  
**Street lighting APLE conference, Eastbourne, September 21 to 24.** Light and Lighting 64(1971)11, p. 378...389.
- 628.971.6 : 612.843.367 : 628.98  
W. Adrian: **Eine Modifikation der Methode zur Blendungsbewertung in der Strassenbeleuchtung.** Lichttechnik 23(1971)8, S. 441...446.
- 628.971.6 : 624.19  
**Beurteilung einer Tunnelbeleuchtungsanlage durch die Verkehrsteilnehmer.** Licht und Beleuchtung 18(1971)2/3, S. 5...20 (Beilage zu ÖZE 24(1971)9).
- 628.971.6 : 624.19  
P. Martin: **Eclairage des souterrain urbains. Résumé des essais faits à Paris.** Lux -(1972)62, p. 136...142.
- 628.971.6 : 624.19 : 535.241.44  
J. Gudum und P. Vestergaard: **Planung der Tunnelbeleuchtung auf Grund der Anforderungen an die Leuchtdichte und die Leuchtdichteverteilung auf der Fahrbahn im Tunnel.** Lichttechnik 23(1971)10, S. 553...554.
- 628.971.6 : 625.711.3  
J. Marchand: **L'éclairage de l'autoroute A 3.** Lux -(1971)62, p. 143...147.
- 628.971.7 : 725.893  
J. Rubeli: **Nouvelles méthodes pour l'amélioration de l'éclairage des stades.** Lux -(1971)65, p. 452...455.
- 628.972  
A. Gobin et R. Dogniaux: **L'éclairage artificiel permanent complémentaire et son application pratique à l'éclairage naturel des locaux.** Lux -(1971)64, p. 367...372.
- 628.972 : 725.74  
M. Yris: **L'éclairage artificiel de la piscine de Brequigny à Rennes.** Lux -(1971)62, p. 176.

# peyer

# SAFETY FIRST

## Das ist unsere Maxime

Wenn Sie der gleichen Ansicht sind, sind wir der richtige Partner für Sie. Denn Sicherheit für Ihre Mitarbeiter ist wohl das oberste Gebot.

Wir bieten Ihnen ein abgerundetes Programm an **Erdungs- und Kurzschlussgeräten, Bedienungsstangen und Spannungssuchern für Hoch- und Niederspannung**, für alle Anforderungen des modernen Arbeitsschutzes.

Deshalb also: Wenn es um Sicherheit und Arbeitsschutz geht, denken Sie an uns.

Denken Sie daran:

**SAFETY FIRST!**



**SIEGFRIED PEYER AG 8832 WOLLERAU**

Telex: 75570 peyer ch

Telefon 01 76 46 46

# LASER SYSTEME UND ANDWENDUNGEN

- Gas- und Feststofflaser von 1 mW bis 50 GW
- Entfernungsmessung, Flugbahnbestimmung
- Richtungssteuerung im  
Hoch- und Tiefbau  
Strassenbau
- Unterrichtsmaterial (Interferometrie, Holographie ...)
- Granulationsbestimmung
- Werkstoff- und Mikrobearbeitung
- Austarierung von Kreiselkompassen
- Funkenspektroskopie
- Infrarot-Nachrichtenübertragung
- Laserkristalle: Rubin, Yag, Niobat

*Produktion von der Compagnie Industrielle des Lasers*



**LABORATOIRES de  
MARCOUSSIS**

**CENTRE DE RECHERCHES DE LA COMPAGNIE GÉNÉRALE D'ÉLECTRICITÉ**  
91 - MARCOUSSIS (FRANCE) Tél. : (1) 901.20.02 - Telex 26877 LABMARCO

**C.G.E. - 51 Bahnhofstrasse 8803 Rüschlikon (Zürich) tél. (051) 92 16 16**

---

# Kernkraftwerke. Ihr Partner in der Schweiz

Sie befassen sich mit Kraftwerksbau.  
In der Schweiz. Sie planen und berechnen.  
Sie suchen Problemlösungen. Sie brauchen  
Unterlagen, Fachgespräche und Erfah-  
rungsaustausch.

Wir können Ihnen dabei helfen. Wir zeigen  
Ihnen den direkten Weg zu Ihrem Fach-  
partner. Wir helfen Ihnen Problemlösungen  
finden. Verschaffen Ihnen Unterlagen.  
Und die langjährige Erfahrung der  
Kraftwerkunion.

Zum Beispiel:

Über Kernkraftwerke für alle Unternehmen.  
Über Wärmekraftwerke auf Basis fossiler  
Brennstoffe.  
Über Kondensationskraftwerke.  
Und über Teilanlagen und Einzellieferungen.

Rufen Sie unseren Fachberater an.  
Wir helfen Ihnen bei Ihren Problemen.  
Für Kraftwerksbau Ihr Partner in der Schweiz:



**Kraftwerk Union**

Vertreten durch:

**SIEMENS-ALBIS**  
AKTIENGESELLSCHAFT

Energietechnik  
Löwenstrasse 35  
8001 Zürich  
01 25 36 00

# Kraftwerkunion, vertreter

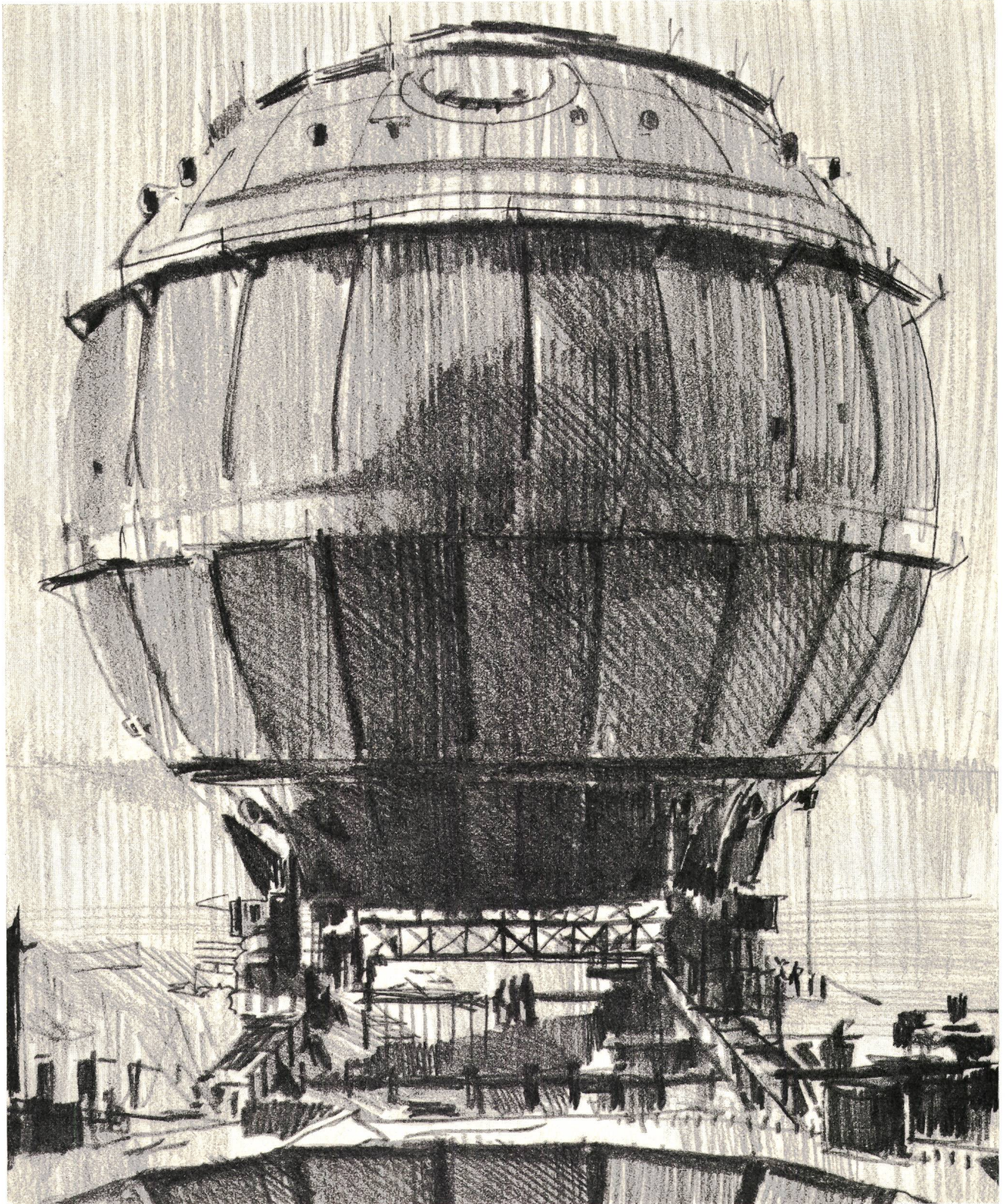

**durch Siemens-Albis**

*Neue Schütze DIL: Jedes Detail gut durchdacht*

„Es geht  
auch

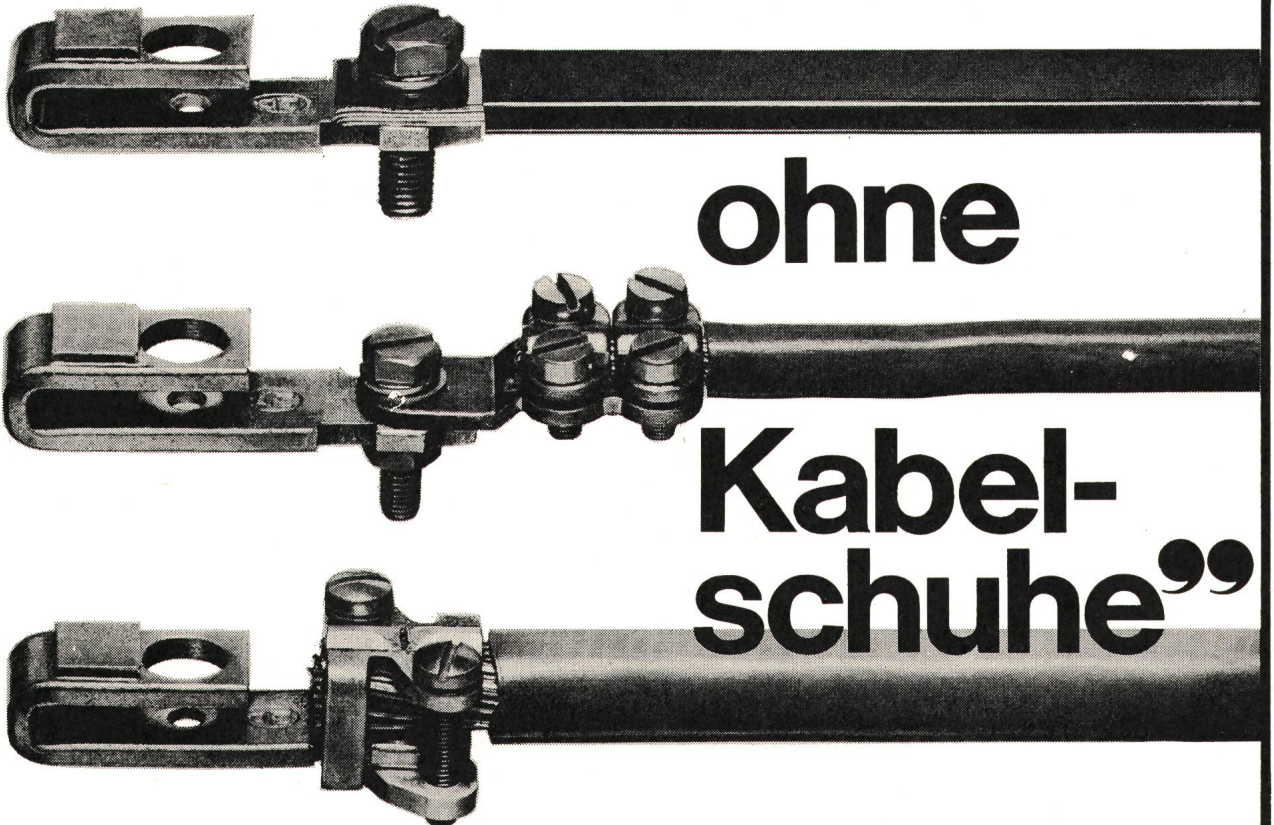

ohne

Kabel-  
schuhe”

68/2

**Wie auch immer ein ordentliches Leitungsende  
Ihrer Meinung nach aussehen muss:**

**Die Anschlussklemmen der neuen Schütze DIL passen.**

Bei mehr- und feindräftigen Leitungen sind noch nicht einmal mehr Kabelschuhe notwendig. Ein Vorteil, der die Montage wesentlich vereinfacht. Wenn aber auf Kabelschuhe nicht verzichtet werden kann: Die Anschlussklemmen lassen sich durch geringfügige Änderungen schnell dafür herrichten.

Das Anschliessen von Kupferband, Kupferschienen oder mehrdräftigen Leitungen mit Hülsen bereitet ebenfalls keine Schwierigkeiten. Ja, für Wendeschaltungen z. B. können sogar je

Klemme ein Kupferband und eine mehrdräftige Leitung zugleich angeschlossen werden.

**Anschlussklemmen** — nur eines der vielen, gut durchdachten Details einer neuen und überzeugenden Schützkonzeption. Für alle Schütze DIL gilt selbstverständlich: Gerätelebensdauer = Maschinenlebensdauer.

Fordern Sie ausführliche Informationen an.

Unsere Industrieschaltgeräte sind SEV-geprüft



**KLÖCKNER-MOELLER AG**

Hauptverwaltung:  
8307 Effretikon, Bahnhofstrasse 28, ☎ (052) 32 24 21

**Techn. Aussenbüros:**

3000 Bern, Cäcilienstrasse 21, ☎ (031) 45 34 15  
8603 Schwerzenbach, Zielackerstrasse 1, ☎ (051) 85 44 11  
1000 Lausanne, Chemin du Martinet 28, ☎ (021) 25 37 96

# 1050 Stück/min.



**auf Raster-  
Stanzautomaten**  
Hubzahl bis 350/min.  
(3-fach-Werkzeug = 1050 Stk)  
Presskraft 40t

**Bihler- Stanz- und  
Biegeautomaten**  
für komplizierte und  
genaue Biegeteile  
Hubzahl 120/min.  
mit Gewindeschneiden  
während des Stanz-  
vorganges: 60 Stk/min.

Präzise Ausführung,  
günstige Konditionen.  
Rufen Sie uns an,  
unsere technischen  
Mitarbeiter stehen Ihnen  
jederzeit gerne zur  
Verfügung.

# von LANZ

Hermann Lanz AG  
CH · 4853 Murgenthal  
Schweiz  
Fabrik für elektro-  
technische Artikel  
und Metallwaren  
Telefon 063 9 25 25  
Telex 68 305 lanz ch





# Wir scheuen weder Zeit noch Aufwand, dem Elektriker Zeit und Aufwand zu sparen.

**Weber — immer auf Draht für guten Kontakt**

Dass unsere Sicherungselemente bei Fachleuten so beliebt wurden, freut uns. Trotzdem haben sich unsere

Konstrukteure nicht hingegeben, um auf ihren Lorbeeren auszuruhen, sondern um neue, noch bessere Elemente

zu entwickeln. Dabei dachten sie vor allem daran, wie sie dem Elektromonteure die Montage noch leichter machen könnten.

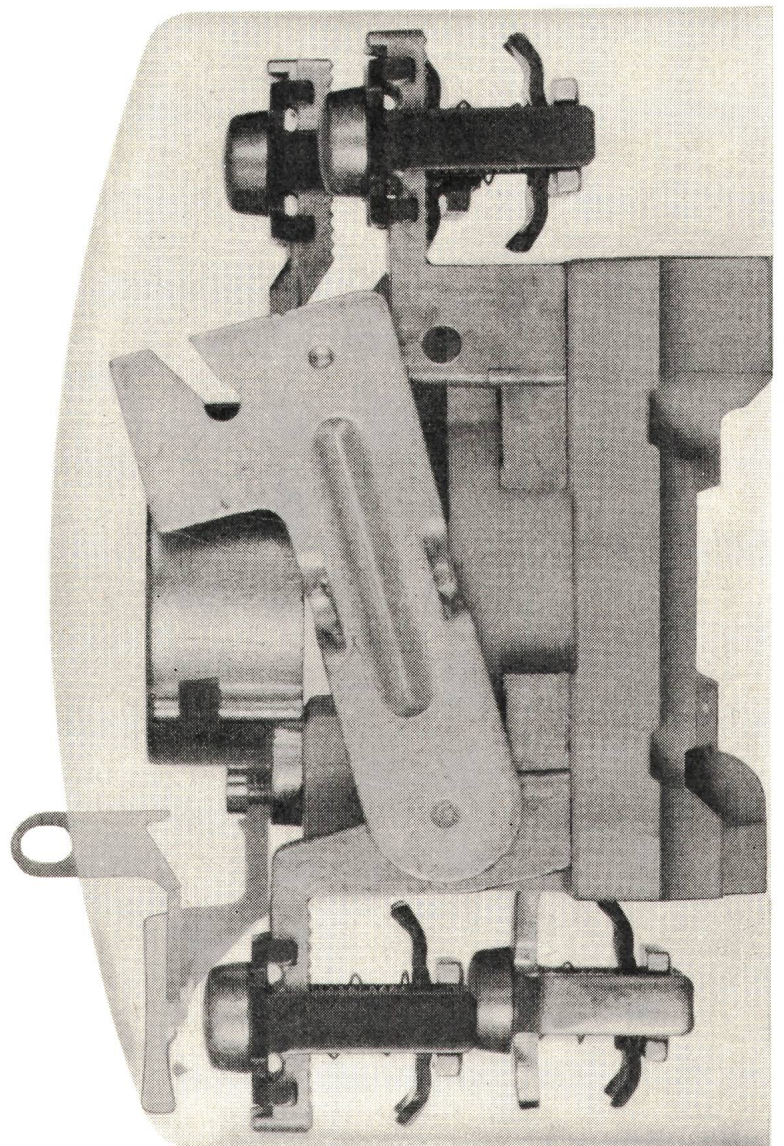
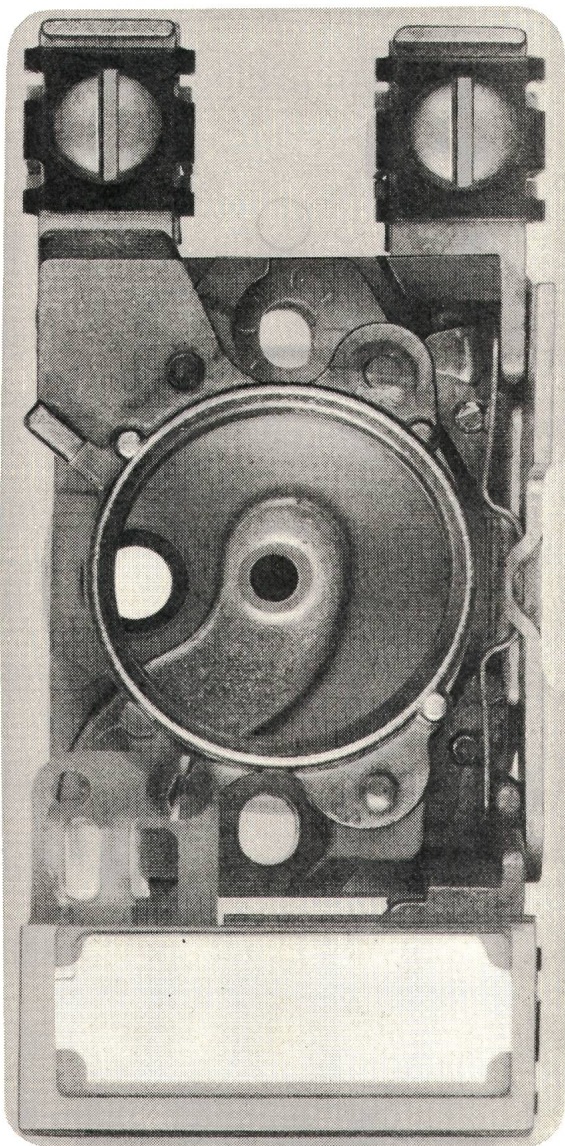

**Weber AG**  
**Fabrik elektrotechnischer**  
**Artikel und Apparate**  
**6020 Emmenbrücke**  
**Telefon 041 50 55 44**

**Service Center**

<b>Basel</b>	<b>061 42 16 55</b>
<b>Bern</b>	<b>031 56 75 65</b>
<b>Lausanne</b>	<b>021 24 45 47</b>
<b>Luzern</b>	<b>041 55 78 78</b>
<b>Neuchâtel</b>	<b>038 24 25 44</b>
<b>St. Gallen</b>	<b>071 94 24 52</b>
<b>Zürich</b>	<b>01 62 22 55</b>

Mit dem Resultat, dass jetzt alle neuen Sicherungselemente für Aufbau mit praktischen Wipp-Feder-Klemmen ausgerüstet sind. Wipp-Feder-Klemmen mit Öffnungen von 5 mm für 25A und 6 mm für 60A. Das erlaubt den Anschluss von verschiedenen Querschnitten inkl. Steuerdrähten.

Dass die Klemmen stets geöffnet und die modernen, hellgrauen Hauben lose in der Verpackung angeliefert werden, erspart dem Monteur das Schraubenlösen. So gewinnt er Zeit und kann sofort mit der praktischen Bohrschablone die Montage beginnen.

Nicht einmal am ausschwenkbaren Nulleiter gibt es noch etwas zu schrauben. Der sorgt

jetzt schraubenlos zwangsläufig für richtige Betätigung und optimalen, dauerhaften Kontaktdruck.

Und dafür arbeiten schliesslich unsere Konstrukteure: für optimalen, dauerhaften Kontakt — auch mit unseren Kunden.

# HAZEMEYER

## MAGNEFIX R 20N 24 kV vollisolierte Schaltanlagen

für öffentliche und industrielle Trafostationen sowie Kabelverteilkabinen, in Kompaktstationen, Kellerstationen, zur Erweiterung bestehender Stationen

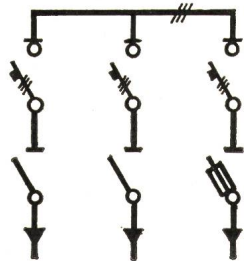
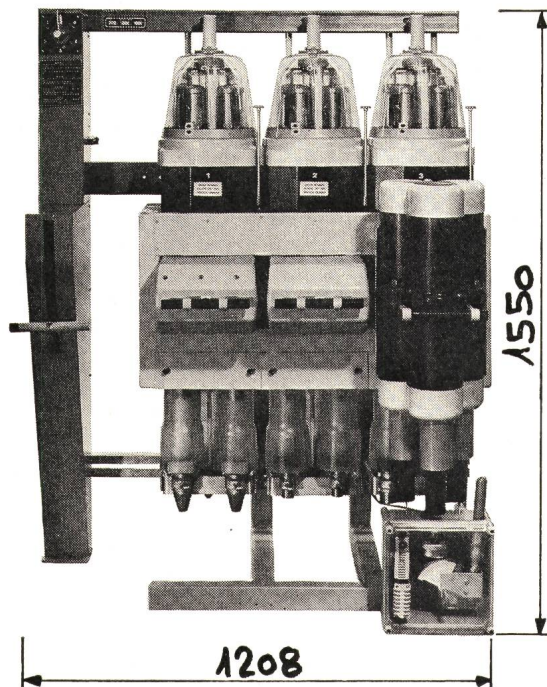

Schaltbild der abgebildeten Anlage

- kompakte Bauweise, geringe Abmessungen
- gefahrlose und wartungsfreie Bedienung
- dreipolige Ein- und Ausschaltung
- sichtbare Trennung und Ausschaltung
- montagefertig, werksgeprüfte Anlagen

Verlangen Sie unsere ausführlichen Unterlagen.

Generalvertretung für die Schweiz:

# hatap ag

5600 Lenzburg, Tel. (064) 51 48 54

# HAZEMEYER

## Lastschalter 500 V

- als Sekundärschalter in Trafostationen
- als Netz- und Eingangsschalter
- als Sammelschienen-Kuppelschalter
- als Lastschalter für Grossmaschinen

### DUMECO 250–630 A

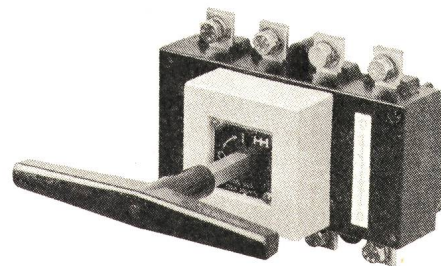

### PAMECO 1000–3150 A

Sichtbare Trennstelle gemäss Starkstrominspektorat

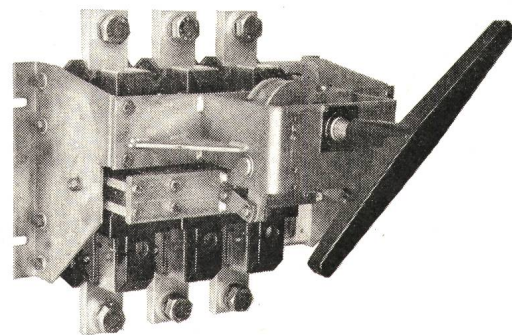

- Kompakte Konstruktion
- Schlagartiger Schaltvorgang
- Doppelte Unterbrechung pro Pol
- Dynamische Kontaktdruck-Verstärkung

Generalvertretung für die Schweiz:

# hatap ag

5600 Lenzburg, Tel. (064) 51 48 54

# Woertz Gussabzweigdosen

für sichere und zuverlässige Stromverbindungen  
im Flugdienst, im Verkehr, in Fabriken usw.

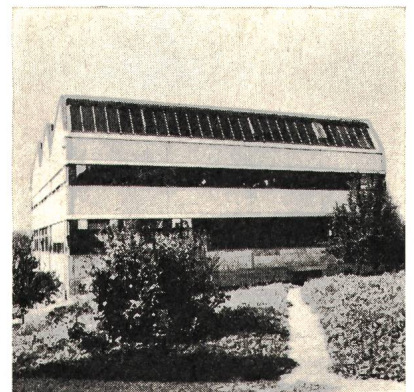
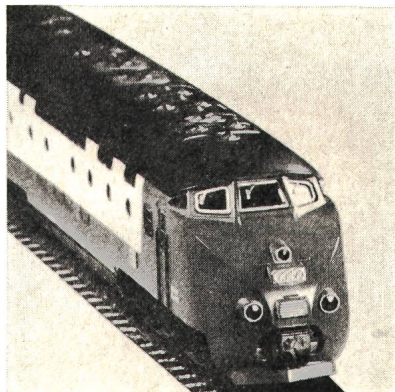

Gr. 0 N° 5000 / N° 5000 AL

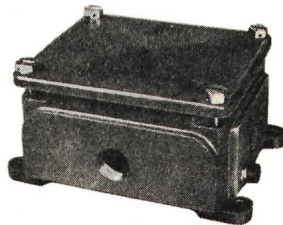

Gr. IA N° 6010 Gr. I N° 6100



Gr. II N° 6200 Gr. III N° 6300

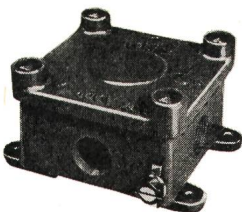

Gr. 0 N° 5000 Ex e

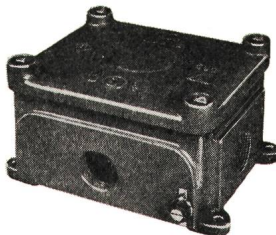

Gr. IA N° 6010 Ex e Gr. I N° 6100 Ex e

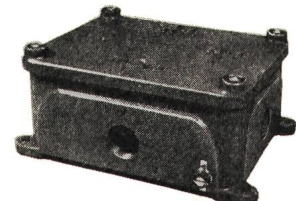

Gr. II N° 6200 Ex e Gr. III N° 6300 Ex e



N° 6750

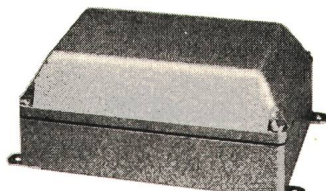

N° 4992



N° 4993

N° 4994

Grosses Sortiment in Grauguss lackiert oder feuerverzinkt.  
Diverse Grössen auch in Aluminiumguss.  
Klemmeneinsätze von 1,5 mm<sup>2</sup> bis 240 mm<sup>2</sup>.

Verlangen Sie Preisofferte bei



## Oskar Woertz Basel

Fabrik elektrotechnischer Artikel  
Eulerstrasse 55  
CH-4002 Basel

☎ 061 - 23 45 30, Telex 63 179



## Les câbles de Cossonay sont bons à être jetés au lac

3300 m de câble d'un seul tenant viennent d'être immergés en travers du Lac Léman. L'opération s'est répétée 4 fois. Les câbles, isolés au papier préimprégné et sous pression interne de gaz, sont de 130 kV 1 x 300 mm<sup>2</sup>. Le chemin le plus court pour acheminer l'énergie passait par le lac. Seule une technique avancée de fabrication et de pose a permis de réaliser cette performance.

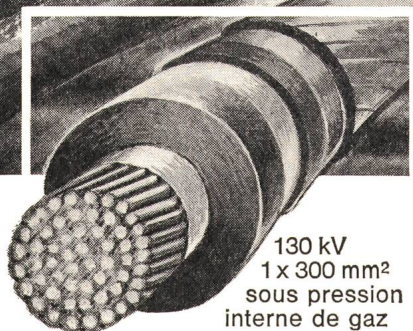

130 kV  
1 x 300 mm<sup>2</sup>  
sous pression  
interne de gaz



SA des câbleries  
et tréfileries  
de Cossonay

## Zukunft mit CMC

*Stern-Dreieck-Motorschutz-Schalter CTYP 25/40*

*Wenn ein Stern-Dreieck-Motorschutz-Schalter viele und hohe Anforderungen erfüllen muss, wählt der Fachmann den CTYP 25/40. Warum? ...*

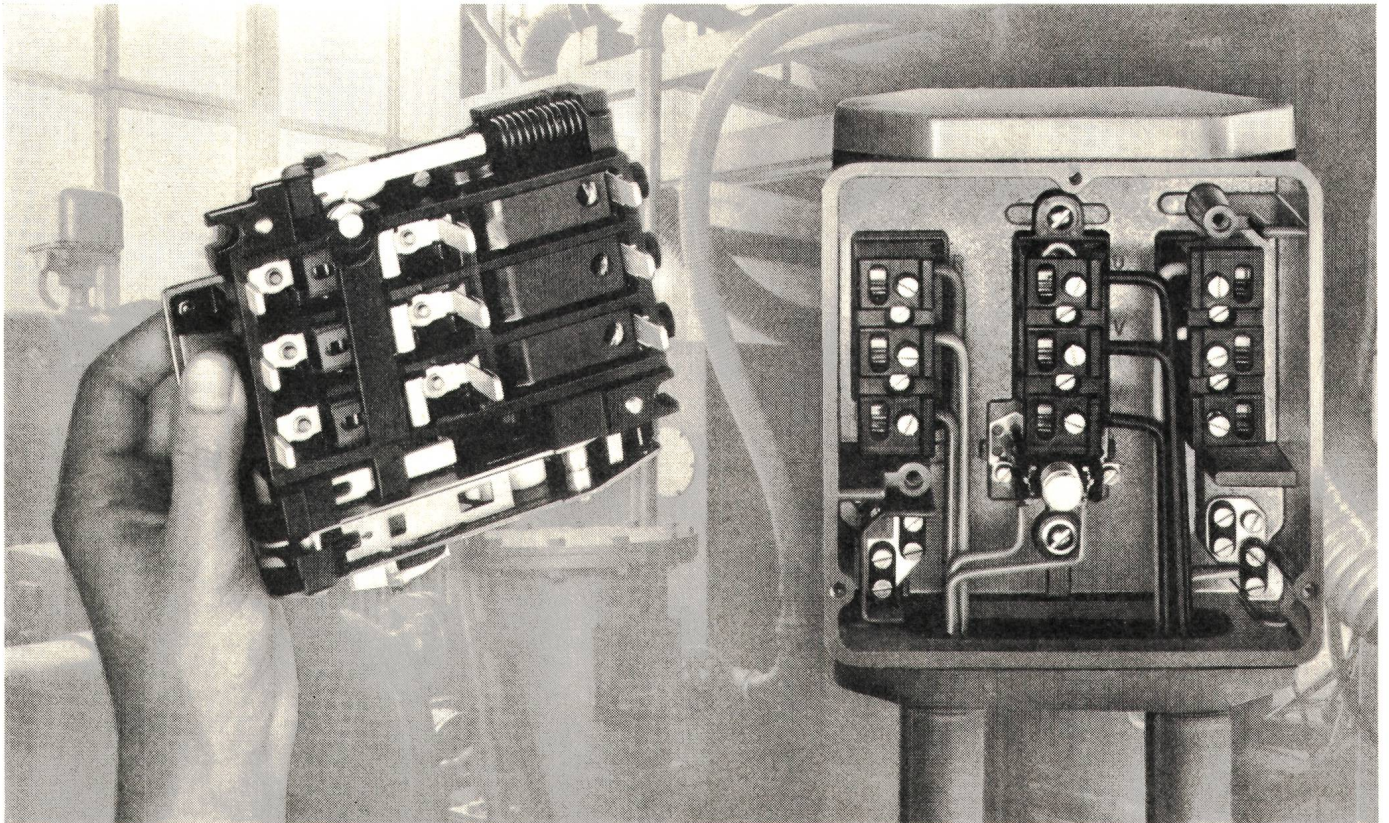

*... Weil: blitzschnelle und bequeme Montage dank steckbarem Schaltereinsatz – automatische Umschaltung von Stern auf Dreieck, einstellbar von 3 bis 30 s – Überstromauslöser für 2,5 bis 43 A – eingebauter Unterspannungsauslöser – in spritzwassersicherem Leichtmetallgehäuse – auf Wunsch mit einem Hilfsschaltkontakt ausgerüstet – ab Lager lieferbar. Auch beim Fachgrossisten erhältlich.*

**CMC**

**Carl Maier + Cie 8201 Schaffhausen**

*Elektrische Schaltapparate und Steuerungen*

*Telefon 053-81666*



### DOPPELMUFFEN MIT PROFILGUMMIRINGEN

Das ideale Verbindungselement für SYMALEN- und SYMADUR-Kabelschutzrohre. Der Profilgummiring gewährleistet ein dichtes Rohrleitungssystem. Vor dem Aufschieben der Doppelmuffe auf das Rohr muss das angeschrägte Rohrende mit Gleitmittel bestrichen werden.

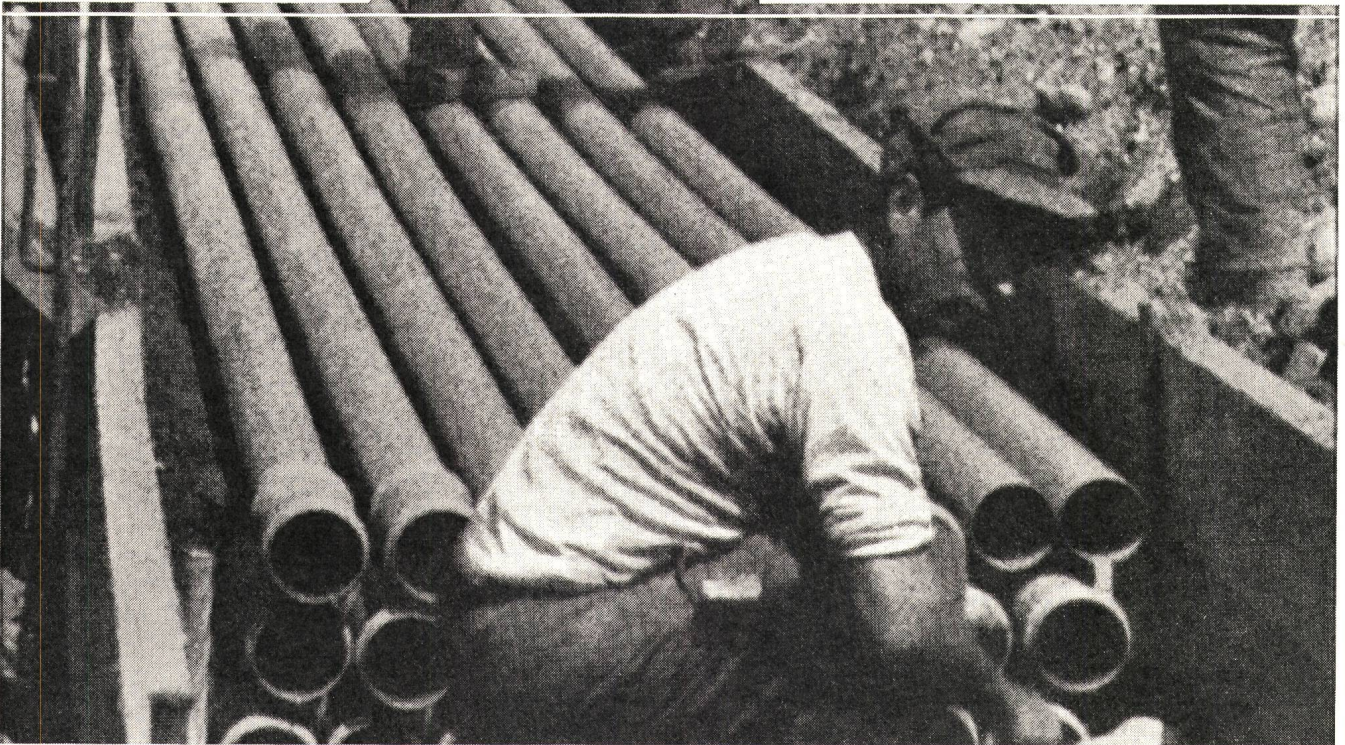
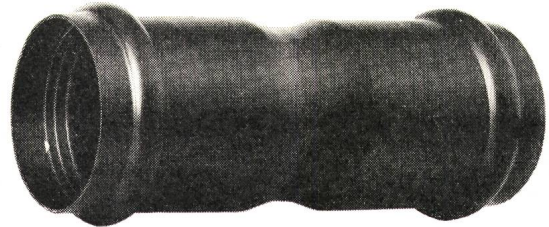

AG  
FÜR SYNTHETISCHE  
PRODUKTE

Bahnhofstr. 30  
8022 Zürich  
Verkauf Elektro:  
Tel. 01/27 21 34

# O-Ringe

für statische und dynamische Dichtungen,  
viele Qualitäten für jede chemische, thermische  
und mechanische Beanspruchung.



**Garlock**

Garlock AG  
Dichtungen und Packungen  
Tösstalstrasse 57  
8400 Winterthur  
Telefon 052/29 52 21  
Telex 76306

Es gibt Tausende von Dichtungsproblemen.  
Unser technischer Beraterstab löst sie alle.  
Und das nächste, neuste noch dazu.

# Endlich ein wirklich vollständiges Relaisprogramm, bei dem an alles gedacht wurde - auch an sekundenschnelle Montage

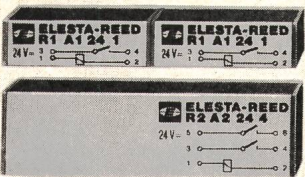
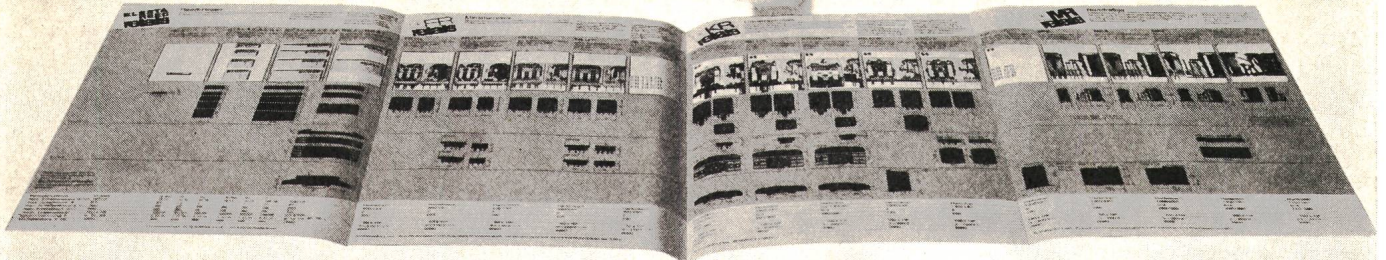
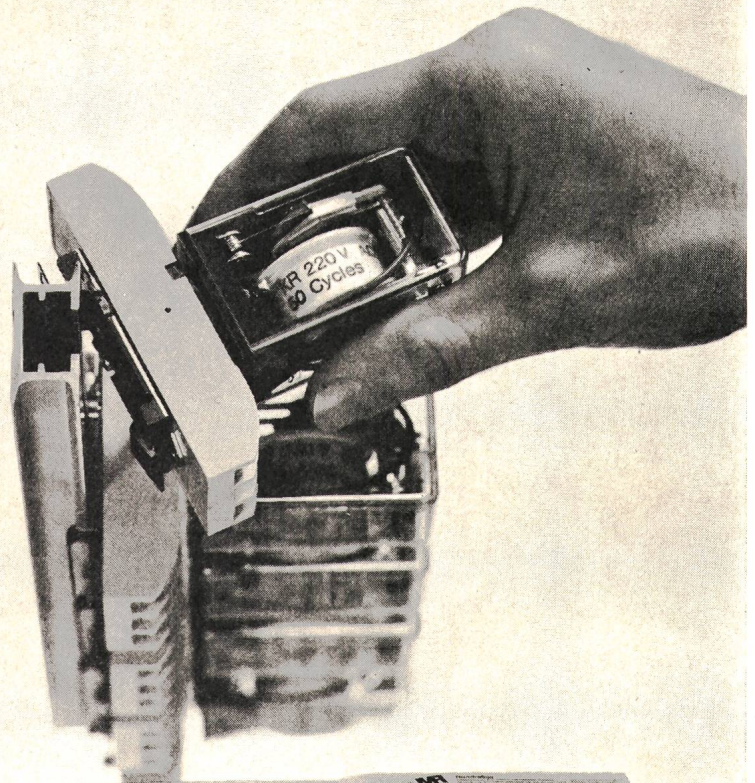

**R0, R1, R2, R3**  
Reed-Relais für jede Anwendung  
Spulen für Gleichspannung  
6, 12, 24 V bei den Typen R0, R1 und R2  
6, 12, 24, 36 und 48 V — beim Typ R3.

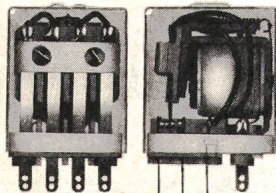

**FR**  
Miniaturrelais  
mit 3 oder 4 Wechselkontakten.  
Spulen für Gleich- und Wechselstrom.  
Schaltleistung 220V~/2A, ohmsche Last  
auch als Remanenzrelais lieferbar

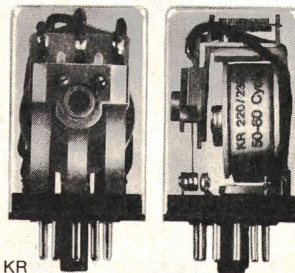

**KR**  
Industrielles Universalrelais  
mit 2 oder 3 Wechselkontakten.  
Spulen für Gleich- und Wechselstrom.  
Schaltleistung 220V~/6A, ohmsche Last  
auch als Remanenzrelais lieferbar

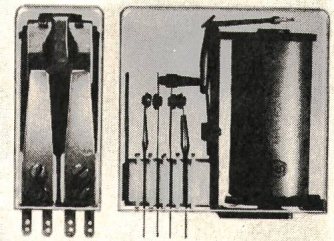

**MR**  
Empfindliches Rundrelais  
mit variabler Kontaktbestückung.  
Spulen für Gleich- und Wechselstrom.  
Schaltleistung 220V~/6A, ohmsche Last.



## ELESTA

Schweiz: Elesta AG Elektronik

Deutschland: Bachofen GmbH & Co,  
Kommanditgesellschaft

Oesterreich: Elesta Elektronik GesmbH,  
Reliste, Steuerungstechnik

CH-7310 Bad Ragaz  
Telefon 085-92555 Telex 74298  
D-6 Frankfurt/Main 90  
Postfach 900163  
Telefon 0611-77 9062 Telex 413688  
A-6800 Feldkirch/Vlb.  
Marktgasse 5 Telefon 05522-3434  
A-2345 Brunn am Gebirge  
Leopold Gattringerstr. 17 Tel 02236/42 29

Senden Sie mir die neue Broschüre über das gesamte Relaisprogramm

Firma: \_\_\_\_\_

Sachbearbeiter: \_\_\_\_\_

Strasse: \_\_\_\_\_

Ort: \_\_\_\_\_

**Coupon**



# Grund- steine

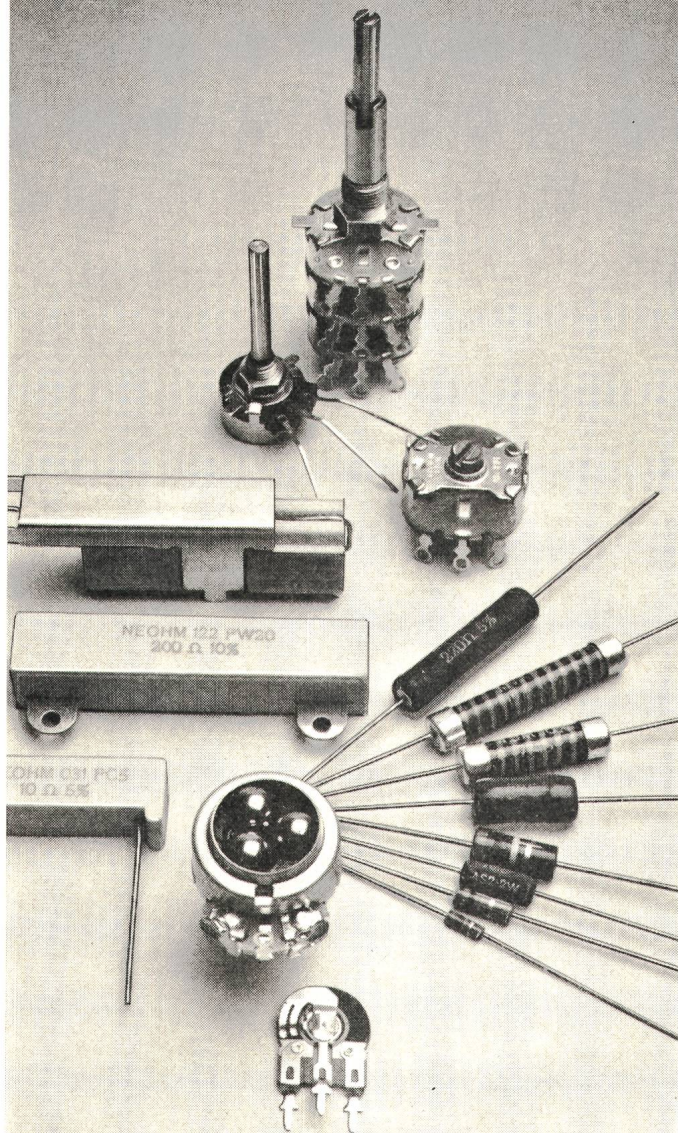

für die Genauigkeit und Perfektion Ihrer elektronischen Geräte. Neohm baut sie mit grösster Präzision nach den modernsten technischen Erkenntnissen. Ausführliche Informationen durch die Generalvertretung:  
**Telion AG, 8047 Zürich**  
 Ihr Lieferant elektronischer Bauteile von Weltruf.  
 Telefon 01/54 99 11

MEMO AV-ELECTRONIC-VIDEO AG

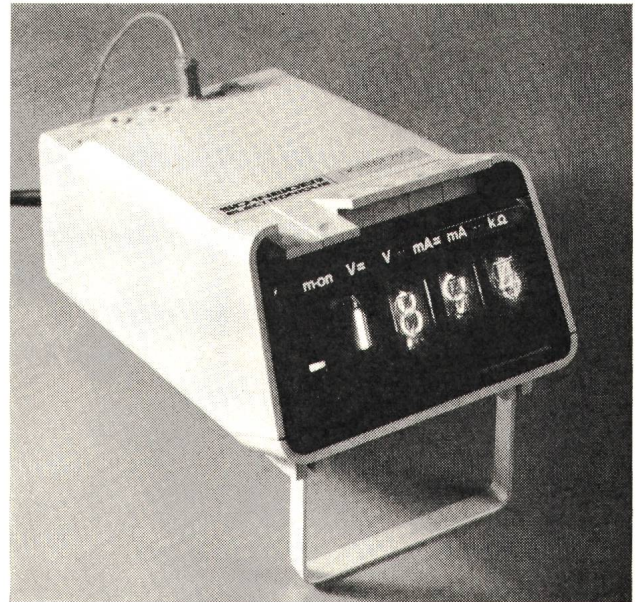

## digitest 750

Digital-Multimeter mit automatischer Bereichswahl und 100%igem Schutz gegen Überlastungen und Fehlmanipulationen. Messung von Gleichspannung (100  $\mu$ V bis 1000 V), Wechselspannung (100  $\mu$ V bis 500 V), Gleichstrom (100 nA bis 2 A), Wechselstrom (100 nA bis 2 A), Widerstand (100 mOhm bis 2 MOhm). 2000 Messpunkte. 25 Bereiche. Systemgenauigkeit 0,1%. Erdfreier Eingang. Automatische Polarität. Anzeigenspeicher. LSI-MTOS. Fr. 1595.- netto. Verlangen Sie detaillierte Unterlagen.

MEMO AV-ELECTRONIC-VIDEO AG

Simmlersteig 16

8038 Zürich

Tel. (01) 43 91 43

# Wir haben

# sie angepasst...

Übrigens:  
Auch dieser Baum  
muss sich an-  
passen. Er würde  
sonst die wech-  
selnden Klima-  
einflüsse nicht  
überstehen.

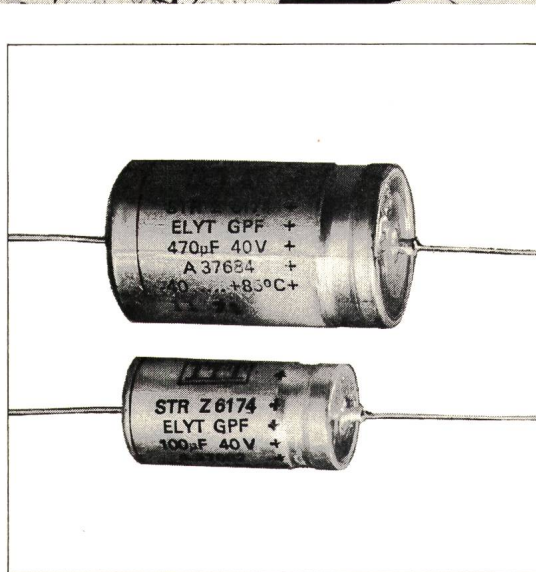

# die Elkos von ITT

Die neuen Elkos (axiale Aluminium-Elektrolytkondensatoren) der Reihe Z-6174 für erhöhte Anforderungen entsprechen der DIN-Vorschrift 41257 und sind deshalb in kleineren Abmessungen gebaut. Trotzdem liefern wir Ihnen weiterhin die bisherigen Typen Z-6168 und Z-6178. Allerdings sollten diese nicht mehr für Neuentwicklungen verwendet werden. Dank langjähriger Erfahrung im Kondensatorenbau können wir Ihnen diese Elkos mit einigen wichtigen Vorzügen anbieten:

- Gute Einbaubedingungen durch kleine Gehäusegrößen
- Schaltfestigkeit
- Geringer Reststrom
- Austauschbarkeit (mit Z-6168/78) gewährleistet
- Kapazitäten von 1 bis 4700  $\mu$ F
- Spannungen von 6,3 bis 100 V—

Für weitere Informationen stehen Ihnen unsere Verkaufingenieure gerne zur Verfügung.

ITT Standard, 8027 Zürich  
Bauteile-Abteilung der Standard Telephon  
und Radio AG Zürich  
Brandschenkestrasse 178, Postfach  
Telefon 01 36 42 55

CH/26-72

BAUELEMENTE **ITT**

# Leuchttische die bieten, was Spezialisten verlangen

Techniker, Geometer, Architekten und Graphiker sind begeistert von unseren modernen Leuchttischen:

- Leuchtfläche mit weisser, opaktransparenter Glasplatte von 130 x 90 cm voll ausgeleuchtet
- fest horizontal oder stufenlos schrägstellbar
- Ausrüstung mit 2 Kippschaltern oder stufenlosem Reguliergerät
- Tischhöhe 78 cm, mit speziellem Verlängerungsstück auch 90 cm lieferbar
- Ergänzungsmöglichkeit mit Schubladenkörper in Buche hell, Stahl hellgrau oder Kunststoff hellgrau, «Eiche» und «Nussbaum»

Verlangen Sie doch bitte sofort den ausführlichen Spezialprospekt!

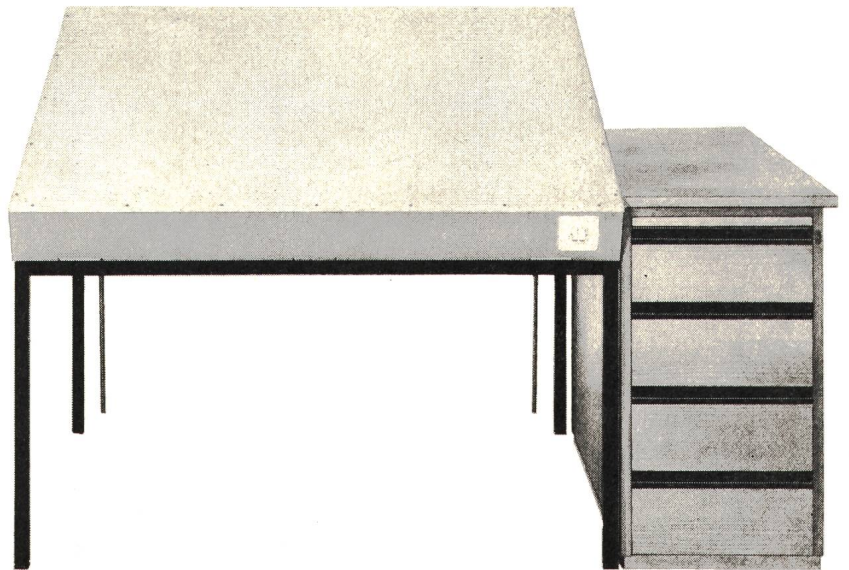

## GRAB+WILDI AG

8023 Zürich 1, Seilergraben 61, Ausstellung Tel. 01/32 57 88-89  
8902 Urdorf b. Zürich, Büro, Lager, Versand Tel. 01/98 76 67-68

## Conduits de filerie Mobil

- En 150 exécutions différentes
- Bien adaptés aux conditions suisses
- Essayés et approuvés par l'ASE  
Admis par les PTT  
Essayés et approuvés par la KEMA  
(internationalement)
- Modèle ST/HT supportant une température élevée (jusqu'à 90 °C)
- Pour des commandes en série, nous livrons également des conduits prêts à être installés
- Prix avantageux, livraisons impeccables

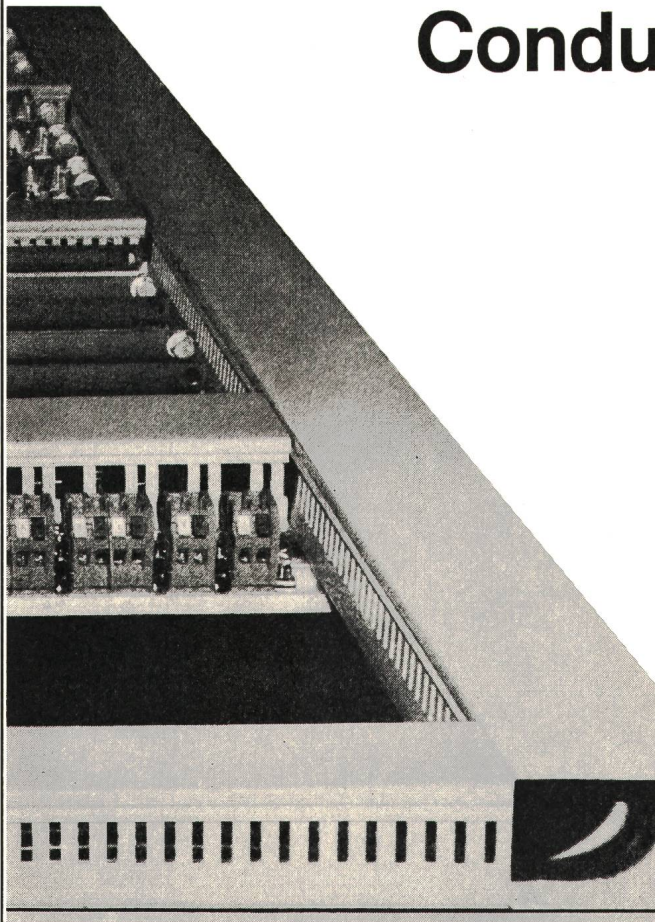

Fabrication: Mobilwerke U. Frei  
9442 Berneck SG, tél. 071 / 71 22 42

Vente: W. Bösch S. A., 16, Stockstrasse,  
8330 Pfäffikon ZH, tél. 01 / 97 55 43

Komische Käuze,  
diese Lichtmacher:  
liefern LIFELINE-Lampen  
billiger ...

... und gute Ideen  
sogar gratis!



**Mit dem neuen SERVICE-PACK geht alles leichter:  
Montage, Lagerung, Verkauf**



Sie wissen – es hat sich einiges getan bei SYLVANIA: Die berühmten LIFELINE-Lampen sind jetzt «made in Europe». Sie erblicken das Licht der Welt in der modernsten Horizontalmaschine. Sie sind besser, langlebiger, von grösserer Farbkonzanz denn je und ... erst noch billiger.

Was sie nicht daran hindert, sperrig zu sein. Sperrig, wie halt jede Lampe, die sich in die Länge zieht. Das war Ihnen, Ihrem Kunden und SYLVANIA ein Dorn im Auge. Bis einem findigen SYLVANIA-Kopf ein Licht aufging:

**SERVICE-PACK, das ist die Erleuchtung. 50 LIFELINE-Lampen (40 Watt) in einer kompakten, praktischen Mehrzweck-Aufreisspackung, das ist die Lösung des Problems.**

- Robuster Container und «stummer Verkäufer» zugleich.
- Initiant der wirklich platzsparenden Lagerung.
- Zeitsparwunder in der Serie-Auswechslung.
- Strikter Ordnungshüter (Deckel = Behälter für gebrauchte Lampen).
- Handliches Leichtgewicht zum und am Montageort.
- Vorteilhafteste Verpackungseinheit für den Wiederverkauf.

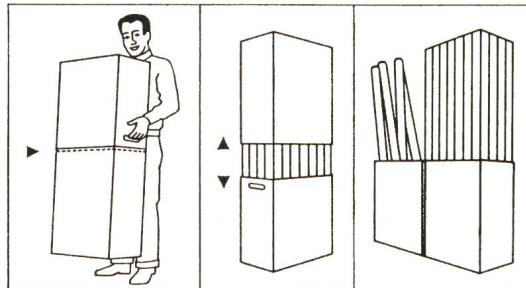

Finden Sie das nicht eine zündende Idee, die es verdient, publik gemacht zu werden? Was die Lagerkosten senkt, was Montagekosten einspart, was einem leichter von der Hand geht, das muss Sie und Ihre Kunden brennend interessieren. – Wann lassen Sie das erste SERVICE-PACK kommen – gwunderhalber?

**SYLVANIA**

**leuchtendes Vorbild  
made in Europe**

F. Knobel Elektroapparatebau AG,  
Generalvertretung der  
Sylvania Lighting-Produkte,  
Josefstrasse 92, Postfach,  
8031 Zürich, Telefon 01 42 88 55

# Freileitungsmonteuere sind starke Männer!

Wenn's sein müßte, könnten sie womöglich Bäume ausreißen. Hier die Klemme, die auch dem starken Manne widersteht.

## Die Abzweigungsklemme SERRODUR

besteht aus hochqualitativen Bronzen und ist das Resultat unserer langjährigen Erfahrungen in der Fabrikation von Freileitungsarmaturen.

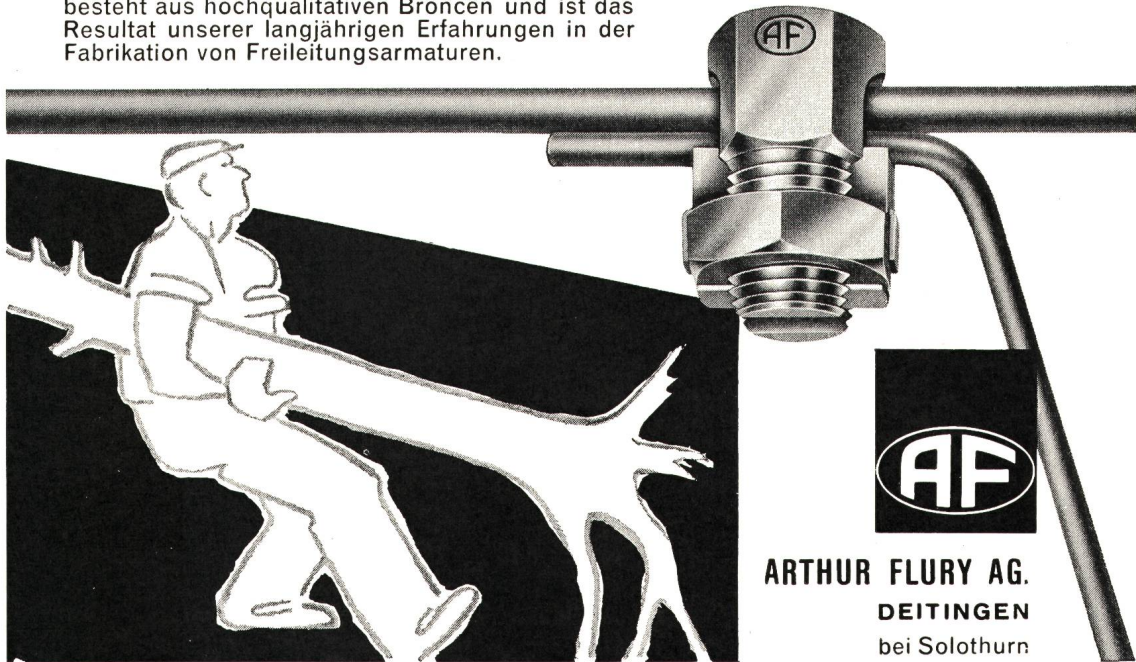

Spezialfabrik für  
**Registrierpapiere**  
**Registriertinten**  
**Wachsschichtpapiere**

Zu allen schreibenden  
Instrumenten

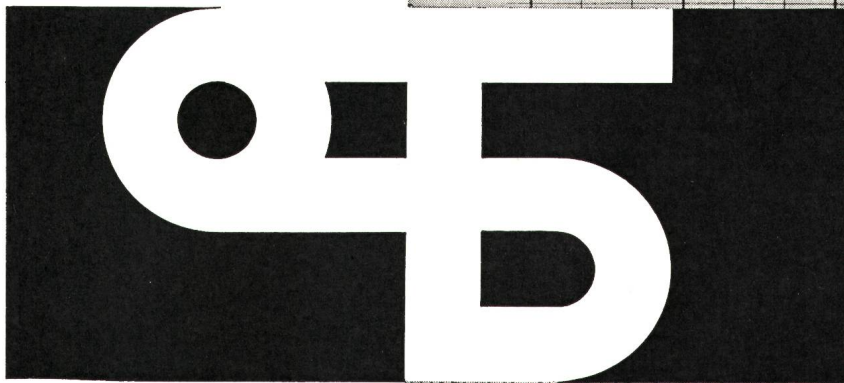

**DIAGRAMMA**

Oskar Treyer, Dietikon  
Tel. (051) 88 84 83

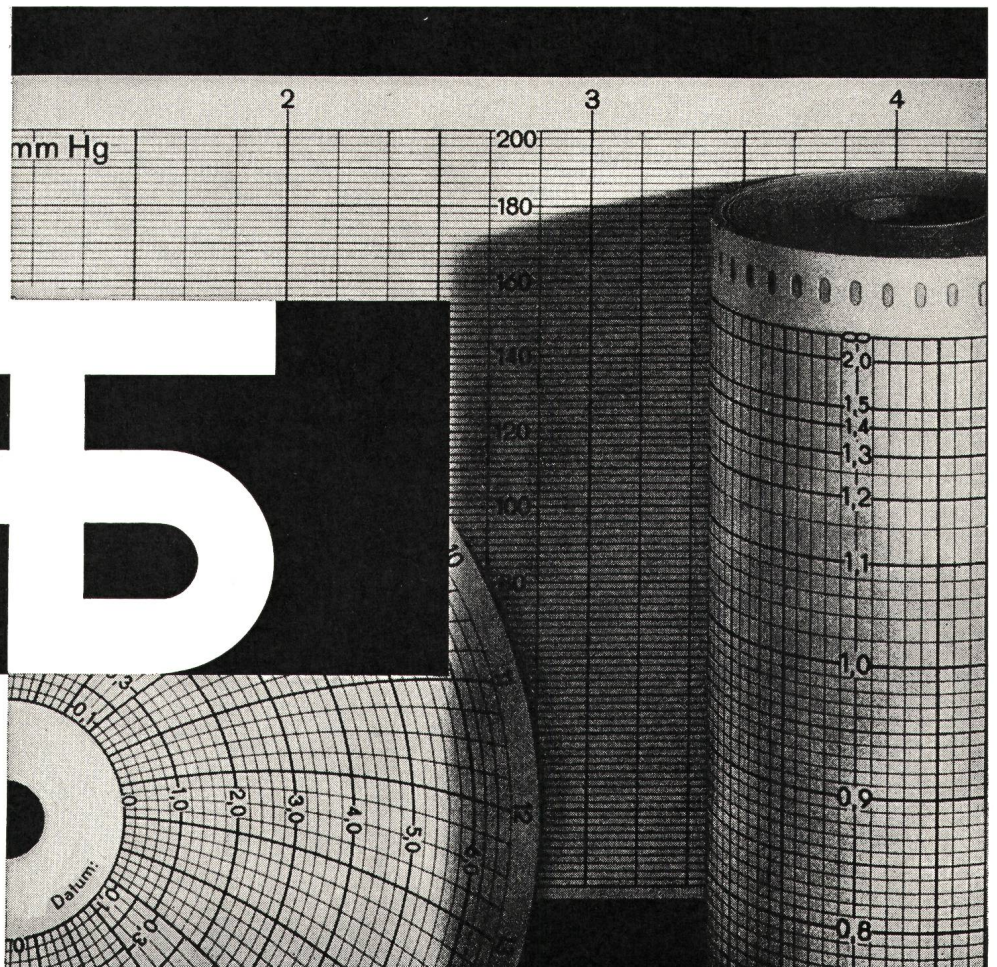



# GOSSEN

**Schalttafel-  
Meßgeräte  
mit  
Schmalrahmen**  
(nach DIN 43718)

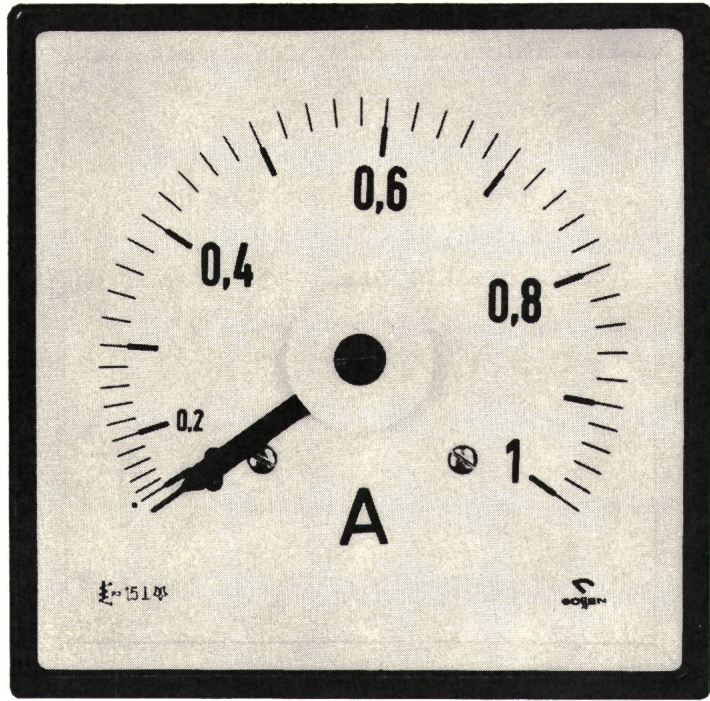

**formschön -  
modern**

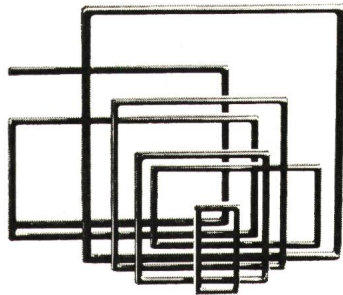

quadratische  
und rechteckige  
Meßgeräte  
Nenngrößen  
von 48x48 mm  
bis 144x144 mm  
und von 48x24 mm  
bis 192x96 mm

# EUCHNER

– Präzision – kontaktsicher –



Einbau-Grenztaster  
der EGT-Baureihe  
auch berührungslos

Steuernocken  
Nutenfelder  
für 8-, 12-  
16-mm-Spur



Einzel-Grenztaster  
der N-Baureihe  
Mehrfach-Grenztaster  
der G- und R-Norm-Baureihe  
Reproduzierbare Schaltgenauigkeit  $\pm 2 \mu$   
Lebensdauer min. 40 Millionen mech. Schaltungen  
Öl- und druckwasserdicht P 55  
Präzisions-Schalteinsatz ES 502 E  
SEV- und CSA-geprüft

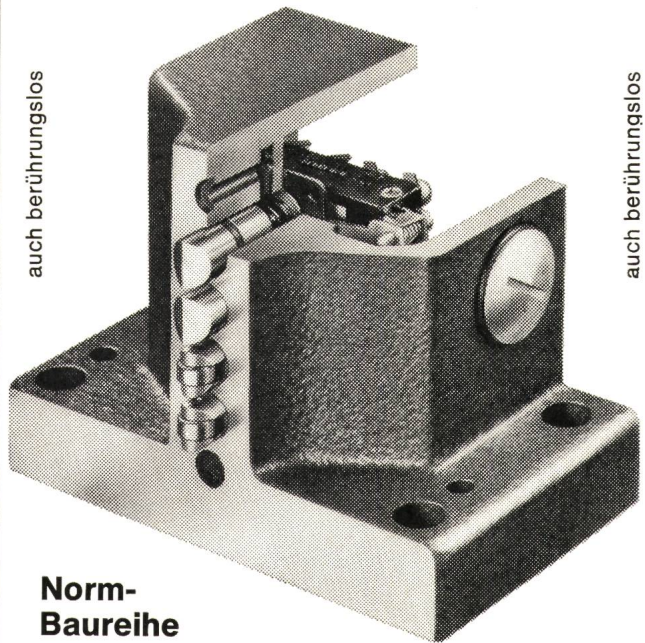

auch berührungslos

auch berührungslos

## Norm- Baureihe

Die Schaltpräzision und hohe Lebensdauer sind  
sprichwörtlich

**Weltweit im Einsatz**

## MEGATECHNIC JUCHLI & CO.

8006 Zürich Tel. (01) 26 32 88 Beckenhofstrasse 70



**ULRICH MATTER AG. 5610 WOHLLEN**

Elektr. Mess- und Regeltechnik  
Telefon (057) 614 54 / 628 34



## HALLAUER ROHRE

sind gut  
und schnell verlegt



Bezug durch Grossisten



Isolierrohrfabrik  
Hallau AG Hallau

# COUPON

## INTERRUPTEURS TEMPORISÉS

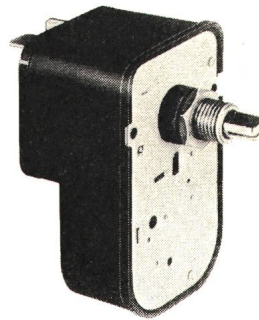

C. 63  
10 A/250 V

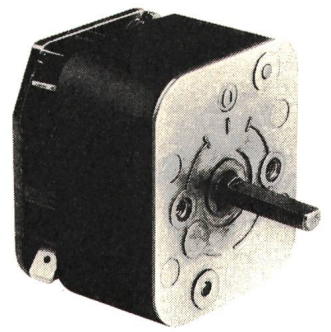

C. 53  
16 A/250 V

- Programmateurs pour cuisinières
- Minuterie d'escalier
- Compte-Minutes industriels et domestiques

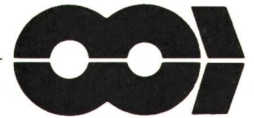

S.N.A.P.E.C. — 10, rue de l'hôpital St-Louis  
Paris 10e, Tél. 202 18 20

**Représentant:**

Arnaldo R. Kleiner, 6301 Zug, Postfach 226  
GUGGIWEG 5 — Tél. 042 / 21 78 26

# Wir haben die Schutzleiterklemmen eingebaut

in unsere neuen Leitungsschutzschalter. Zu Ihrem dreifachen Vorteil. Sie sparen  
1. Platz,  
2. Montagezeit und somit  
3. auch Geld.

Weitere XAMAX-Vorteile:

- Bessere Selektivität
- Beim Trennen des Nulleiters wird der Automat sogleich ausgeschaltet

Verlangen Sie unseren detaillierten Fachprospekt.

Fabrikationsprogramm:

Elektro-Installationsmaterial, Verteilanlagen,  
Kondensatoren und Automatik/Elektronik

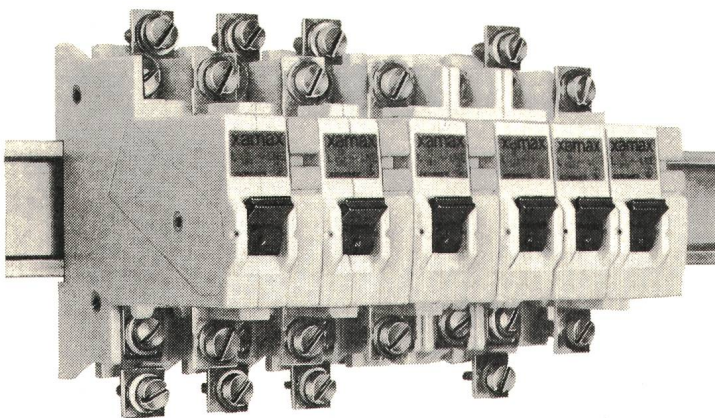

# xamax



XAMAX AG  
Birchstrasse 210, CH-8050 Zürich  
Tel. 01/ 46 64 84

# Gebrüder Rüttimann Zug

AKTIENGESELLSCHAFT FÜR ELEKTRISCHE UNTERNEHMUNGEN

- Hochspannungsleitungen bis 380 000 Volt
- Transformatorstationen
- Ortsnetze - Kabelanlagen
- Telephonlinien
- Bahnleitungen
- Schwebbahnen



**RUTSCHMANN AG**  
Starkstromanlagen  
**8627 Grüningen ZH**  
Tel. 01 / 78 71 56

## **RUTSCHMANN**

Unsere neue **Dokumentation** für **Strassenbeleuchtungsmaste** jeder Art, **Scheinwerfermaste**, **Abspannmaste**, **Antennenmaste**, aus Stahlrohren feuerverzinkt, ist erschienen.

Verlangen Sie diese bitte mit untenstehendem Abschnitt!

Die Dokumentation enthält technische Angaben für die Bestimmung der gewünschten Mastetypen.

Bitte ausschneiden! (offen, 10 Rp. frankieren)

Ich/Wir bitte(n) um Zustellung Ihrer **Dokumentation** für **Strassenbeleuchtungsmaste** usw.

Adresse:



**INTERNAT. RECTIFIER**

**20-A-PLASTIKDIODE 21PT**

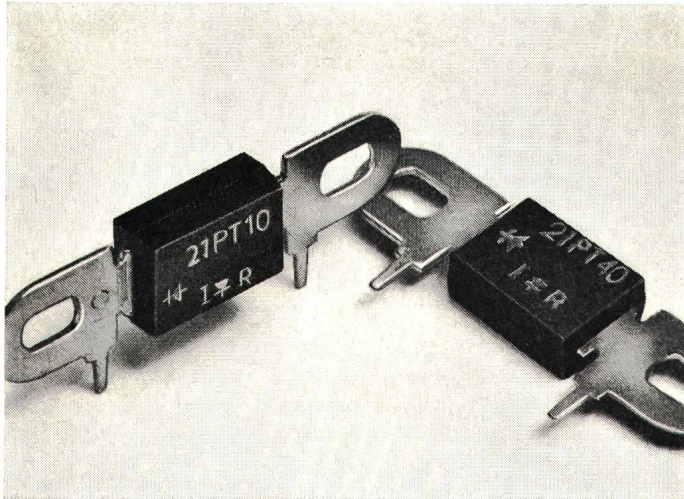

- 21PT-Plastik-Siliziumdioden stellen die leistungsfähigsten Elemente ihrer Art für gedruckte Schaltungen wie auch konventionelle Verdrahtung dar.
- Stoss-Stromfestigkeit 360 A/10 ms bei Nennstrom; daher besonders geeignet für Leistungsgleichrichter mit kapazitiver Last.
- Zulässige Betriebsfrequenz 1 kHz.

Typ	Spannung V	Mittelwertstrom A (25 °C)		I <sup>ft</sup> A <sup>2</sup> s	Nettopreis bei 100 Stk
		mit Kühlfahnen*	auf gedruckter Schaltung		
21PT5	50	20	7	680	1.35
21PT10	100	20	7	680	1.89
21PT20	200	20	7	680	2.07
21PT40	400	20	7	680	2.52
21PT60	600	20	7	680	2.88

\* bei Montage an Kühlblechen 75 x 75 x 3 (mm)

- Ab Lager Zürich lieferbar.
- Verlangen Sie Datenblätter und weitere Unterlagen über IR-Produkte.

**Interelectronic**

Interelectronic E. Oertli, Kirchenweg 5  
8032 Zürich, Tel. 051/34 84 47

**Solche Unfälle können  
vermieden  
werden!**

Wenn Sie den Stecker Ihrer ungeerdeten Apparate-Zuleitung mit der Kupplung des Verlängerungskabels verbinden, und diese Teile in diesem Stecker-Etui schützen, dann ist die Gefahr behoben, dass Ihr Kind versucht, den Stecker von der Kupplung zu lösen und dadurch mit den stromführenden blanken Teilen in Berührung kommen könnte. Dieses Stecker-Etui ist aus weichem Plastic-Material hergestellt und nur mittels einem Geldstück oder einem Schraubenzieher zu öffnen.

Verpackt in Verkaufskartons zu 50 Stück

Verkauf nur durch  
Grossisten

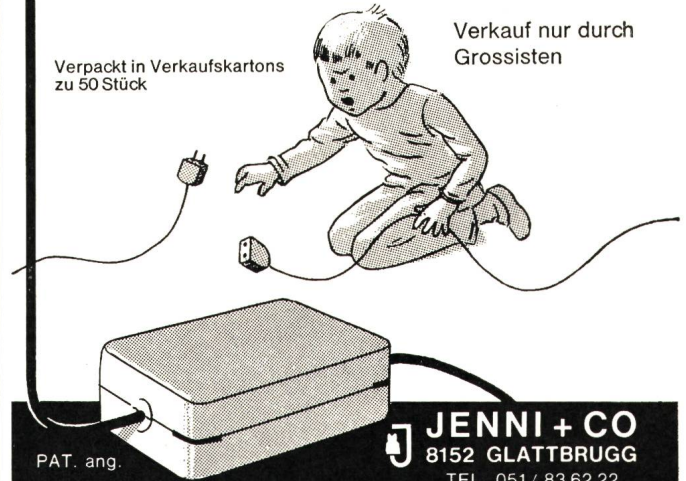

PAT. ang.

**JENNI + CO**  
8152 GLATTBRUGG  
TEL. 051 / 83 62 22

**«System-Knürr»**

19"-Einschub-Schränke mit  
einem vielseitigen Programm  
an Einschüben

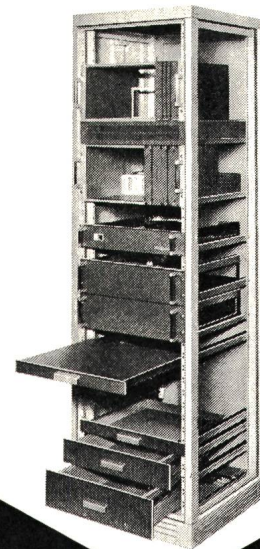

**H. Wohlgroth + Co**

Metall- und Apparatebau für Starkstrom und Elektronik  
Telefon 051 42 24 33, Klingenstrasse 8, 8031 Zürich 5

## Watherm-Heizmatten

für elektrische Fussboden-  
Heizungen System Kabelwerk  
Wagner Kom.-Ges.,  
Wuppertal BRD

Seit 6 Jahren ohne Beanstan-  
dungen zur Beheizung von Woh-  
nungen, Büros, Schulen, Kirchen  
usw. eingesetzt.

Dieses System gestattet beson-  
ders rationelle Erstellung der  
Heizungsanlage.

Heizleitung SEV-geprüft.



**Friedrich von Känel,**  
Ostring 30, 3006 Bern  
Tel. 031/44 57 10/44 67 66



INSTRUMENTE UND APPARATE  
FÜR INDUSTRIE, MEDIZIN  
UND FORSCHUNG  
TELEPHON: (051) 32 79 32  
TELEGRAMM: QUARZGLAS

## Temperatur-Überwachung?



«Originalgrösse»



Miniatur-Thermostate  
bieten erhöhte **Sicherheit:**

- kleinste Abmessungen
- grosse Schaltleistung
- hohe Ansprechempfindlichkeit
- hervorragende Gestaltungs-  
festigkeit
- vakuumfeste Ausführungen
- Öffner und Schliesser

...Tatsachen, welche Ihrem  
Produkt zu einem zusätzlichen  
Verkaufsargument verhelfen!  
Verlangen Sie ausführliche  
Unterlagen bei der General-  
vertretung!

# QUARZ AG

8034 ZÜRICH · OTHMARSTRASSE 8

# SCHAFFNER

## Störimpuls- Generator NSG-101

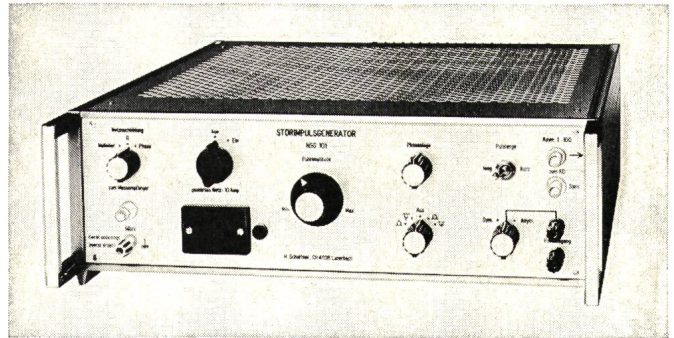

- ▶ Zur Messung von Störanfälligkeiten  
von elektronischen Apparaten auf  
Netzspannungsspitzen
- ▶ Unentbehrlich für jeden Hersteller, der  
Geräte mit integrierten Schaltungen  
entwickelt
- ▶ Mit dem NSG-101-B können dem Netz  
Spannungsspitzen bis 1000 V mit  
über 15 kV/μs Flankensteilheit über-  
lagert werden (NSG-101-A: 4 kV/μs)
- ▶ Rückwirkung ins Netz durch internes  
Filter gesperrt

Technische Daten:

Störimpulse	0-1000 V, kontinuierlich regelbar.
Anstiegszeit	Typ A 0,25 μs Typ B 50 ns
Impulsdauer	5, 50 und 200 μs
Innere Impedanz	50 Ω
Phasenlage	zwischen 20-170° bzw. 200-340° einstellbar
Polarität	umschaltbar pos.-neg.; Impulse wahlweise Gleichtakt oder Gegentakt
Nennstrom	10 A (220 V)
Synch. Impuls	~ 10 V = (1 μs vor Störimpuls)
Abmessungen	440 x 400 x 150 mm <sup>3</sup>

Preise: NSG-101-A Fr. 2500.-  
(exkl. Wust) NSG-101-B Fr. 3400.-

Kurzfristig lieferbar

Verlangen Sie unsere ausführliche  
Beschreibung

# FABRIMEX

Fabrimex AG · Kirchenweg 5 · 8032 Zürich · Tel. 051/47 06 70

# Duvoisin, Groux & C<sup>ie</sup> SA

ENTREPRISES ÉLECTRIQUES 1007 LAUSANNE

Lignes aériennes et souterraines  
en tous genres

Stations transformatrices

Réseaux

Eclairage

Ateliers de constructions métalliques  
à Bussigny

Charpentes métalliques

Pylônes

Candélabres



**Der MZR  
Münzschalter  
kassiert automatisch  
an Waschanlagen  
an Duschanlagen usw.  
an Spielanlagen usw.  
für 1 bis 12 Perioden  
pro Stunde  
je einen 20er, 50er  
oder Fränkler  
Rymann AG  
Apparatefabrik  
5502 Hunzenschwil  
064 4722 63**

**SEV-  
geprüft**



## Gummistecker Raccords en caoutchouc

Fabricant: F. BAILLOD SA, NEUCHÂTEL  
quai Suchard 2 — ☎ (038) 5 81 17

Demandez notre catalogue

## Qualität – klarer Ton – AIPHON

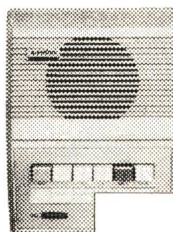

- Gegensprechanlagen
  - Türsprechanlagen
  - Industriesprechanlagen
- mit 1 Jahr Qualitätsgarantie!

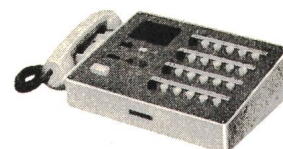
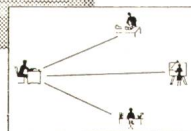

**ELHAG AG**, Berninastrasse 29, 8057 Zürich  
Telefon (051) 46 69 07



Fachgemässe Kontrolle

Vertrauen Sie Ihre **Freileitungen** unseren  
Fachleuten an.

**Kontrolle und Nachimprägnierung nach  
dem COBRA-Impfstichverfahren.**

Sparen Sie Geld und Arbeitskräfte.

Gewinnen Sie Sicherheit.

**IMPREGNA 8003 Zürich**

Gotthelfstrasse 38, Tel. (01) 35 32 42.



Einwandfreie Nachimprägnierung

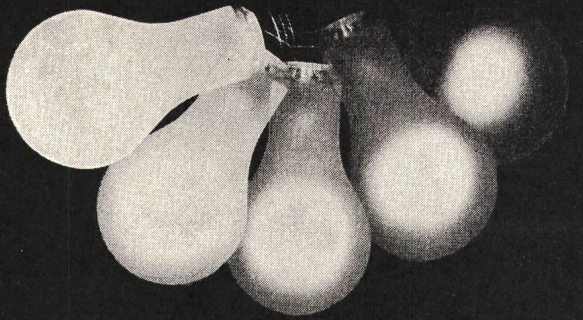

## Elektronische Lichtsteuerungen

für Kino Aulen Nightclubs  
Theater Vortragssäle Dancing

## Helligkeitsregler

für Strassentunnels Grossraum-Bureaux  
Regie- und Senderäume Sportplätze

## Bühnenlicht-Stellwerke

mit/ohne Programm-Vorwahl  
für Theater und Fernsehstudios

## starkstrom-elektronik ag. wettingen

CH-5430 Wettingen

Telefon 056/6 39 51

# E-T-A

## SCHALT-, SCHUTZ- u. STEUER-GERÄTE

Diese einpoligen E-T-A-Überstromschutzschalter wurden für extrem kleine Platzverhältnisse geschaffen:

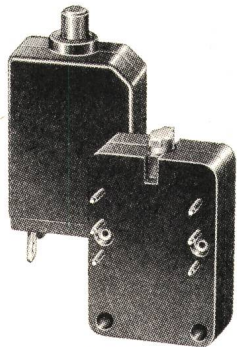

1. thermischer Überstromschutzschalter

### Mini-E-T-A 104-P30

mit von aussen unbeeinflussbarer Freiauslösung

Nennspannung: 250 V ~,  
24 V —

Nennstrom-Bereich:

(in festen Stufen)  
0,05–3 A

Max. Belastbarkeit:

10 × Nennstrom

2. nur magnetischer Halbleiter-

Schutzschalter

### Printo-Magnetic 808

mit elektrisch getrenntem Signalkontakt

(schliesst nach Auslösung)

und mit elektrisch getrenntem Kontroll-Stromkreis (Erregung).

Nennstrom-Bereich (in festen Stufen): 0,05–2 A;

Nennspannung: 24 V —

Max. Belastbarkeit: 20 A

Bestens geeignet für den Einbau in Schaltplatinen und Steck-Karten.

Bitte schreiben Sie uns, wenn Sie mehr über diese Neuheiten erfahren wollen.



ELLENBERGER & POENSGEN GmbH

8503 Altdorf bei Nürnberg

Telefon 09187 - 215 — Telex 06 / 24461

Westdeutschland

Schweizer Vertretung:

Telex: hgr 63 509

HENRI GRANDJEAN, 4153 Reinach BL, ☎ 061 76 46 76/77



Hans Gloor

Fabrik elektrischer Apparate

Baumackerstrasse 45 / 8050 Zürich

Telefon 051-46 83 50



## Gleichrichter



## SANTIS BATTERIEN

für Ihre Taschenlampe, für Ihren Transistor, für Ihren Recorder, für Ihre Spielzeuge, für Ihren Rasierer, für Ihre Kamera, für Ihr Hobby, für, für, für, . . .

## BATTERIEN SANTIS

Santis Batteriefabrik J. Göldi 9464 Rüthi SG Telefon 071/79 12 12



## Fest-, Dreh- und Schiebewiderstände

Verlangen Sie die techn. Dokumentation



Fabrik el. Apparate

3174 Thörishaus

Tel. (031) 88 10 11



**Institut Juventus Zürich**  
Tages-, Halbtags- und  
Abendschulen  
**ABEND-TECHNIKUM ZÜRICH**  
Höhere Technische Lehranstalt

Ab Frühjahr 1972 bestehen am Abend-Technikum Zürich nebst der neunsemestrigen Ausbildung zum Ingenieur-Techniker HTL beziehungsweise Architekt-Techniker HTL zwei weitere Schulungsmöglichkeiten:

30

- **zweisemestrige Ausbildung zum Konstrukteur mit Diplom**
- **viersemestrige Ausbildung zum Techniker mit Diplom**

P 44-668

Unterlagen und Auskünfte sind erhältlich durch die Rektoratskanzlei des Abend-Technikums Zürich, Spezialabteilung für Konstrukteur- und Technikerausbildung, Lagerstrasse 45, Postfach, 8021 Zürich, Tel. 01 / 39 43 00.

## Stadt St. Gallen

Für die **Stadtwerke/Abteilung Netzbetrieb Elektrizität** suchen wir zur selbständigen Bearbeitung interessanter Planungsaufgaben

## Ingenieur-Techniker HTL

als Assistent des Abteilungschefs.

### Arbeitsgebiet:

- Erstellen von mittelfristigen Ausbauplänen für die innerstädtischen Verteilanlagen
- Erarbeiten von Planungsgrundlagen
- Projektieren einer Betriebszentrale mit Unterwerk 50/10 kV
- Projektieren von Hoch- und Niederspannungsnetzen

### Anforderungen:

32

- Abgeschlossenes Studium als Ing.-Techniker HTL
- möglichst mehrjährige Praxis in Projektierung und Bau von elektrischen Anlagen
- Idealalter 28–35 Jahre

### Geboten werden:

- interessantes Arbeitsgebiet
- Möglichkeit, eigene Ideen zu verwirklichen
- angenehmes Arbeitsklima
- fortschrittliche Anstellungsbedingungen

Anfragen und Anmeldungen sind an das **Personalamt der Stadt St. Gallen**, Gallusstrasse 43, 9000 St. Gallen, Telefon 071 / 21 54 15, zu richten.

Zu verkaufen ab SBB-Kraftwerk Ver-nayaz

## 50 Hz, 3 Ph, Generator Oerlikon 1925/26, 14 MVA

333 1/3 U/min, 10 kV, Gewicht 119,8 t,  
davon ca. 9,1 t Cu

und dazugehörige

## Pelton turbine Escher-Wyss, 18 600 PS

Gewicht inklusive Einlauf ca. 77,4 t

Auskunft und Offerten: 33

**Kraftwerkabteilung der Generaldirektion  
SBB**  
Mittelstrasse 43, 3000 Bern, Tel. 031 /  
60 34 42



## sucht einen Elektroingenieur-Techniker HTL für die selbständige Projektierung und Bau- leitung von Hausinstallationen

Jetzt können Sie Swissair-Mitarbeiter werden! Wir freuen uns auf Ihre Bewerbung. Verlangen Sie bitte ein Anmeldeformular:

Swissair, Personaldienste Bodenpersonal  
8058 Zürich  
Telefon 01 / 83 56 11, intern 4071

38  
P 44-1312

001.13

Wir sind eine Fabrik für elektrotechnisches Installationsmaterial, in der Nordwestschweiz domiziliert, mit ca. 250 Mitarbeitern. Unsere Produkte geniessen in der Schweiz und im Ausland zufolge ihrer Qualität einen ausgezeichneten Ruf.

Für unsere Entwicklungsabteilung suchen wir einen ca. 30- bis 40jährigen

## Elektroingenieur HTL

mit gründlicher Ausbildung im Installationsfach und mehrjähriger praktischer Installations-tätigkeit.

Aufgabe dieses Ingenieurs ist die Entwicklung neuartiger elektrischer Installationsvorrichtungen und Installationssysteme für den Industrie- und Wohnungsbau.

Bei Eignung würde diesem Herrn nach mehrjähriger gründlicher Einarbeitung die Leitung der Entwicklungsabteilung übertragen.

Der diesen Posten bekleidende Ingenieur ist direkt der Geschäftsleitung unterstellt. Französisch- und Englischkenntnisse erwünscht, jedoch nicht Bedingung.

Es handelt sich um einen selbständigen aber anspruchsvollen Posten, welcher der Leistung entsprechend honoriert wird.

Bewerber sind höflich gebeten, ihre Offerte mit Schriftprobe, Photo sowie den üblichen Unterlagen einzureichen unter Chiffre B 34 an die Administration des Bulletin SEV, Postfach 229, 8021 Zürich.

## Der Wunschtraum vom eigenen Ingenieurbüro

scheitert oft auch für begabte Fachleute an der Durststrecke zwischen Eröffnung und Etablierung. Eine nicht alltägliche Lösung dieses Problems offeriert ein junges, aber bereits fest im Sattel sitzendes Ingenieurbüro für Klima-, Heizungs-, Sanitär- und Elektroplanung einem

## dipl. Elektroingenieur (ETH/EPUL)

OFA 62.502.016/6/21

Den neuen Teamkollegen erwarten interessante Planungsaufgaben, wie sie sich beim Bau grösserer Objekte ergeben (angewandte Regelungen-, Licht- und Energieversorgungstechnik), ferner nach Einarbeitung die Möglichkeit zu einer

## Partnerschaft

27

mit allen kompetenzmässigen und materiellen Vorteilen. Zirka 35jährige, praxisbezogene und menschlich loyale Interessenten wenden sich an das neutrale Kontaktinstitut. Bewerbungen sollen neben den üblichen Unterlagen handschriftliches Begleitschreiben und Angaben über bisheriges Salärniveau und Kündigungsfrist enthalten.

INSTITUT  
FÜR  
PSYCHOLOGISCHE  
FORSCHUNG  
UND  
BERATUNG

### Dr. S. Spörli

Neustadtstrasse 7, 6000 Luzern

Tel. 041 / 22 16 00

(Anfragen bitte Montag bis Freitag von 9 bis 10 Uhr;  
bis 28. Februar nur schriftlich erreichbar)

Die Anonymität der Interessenten bleibt bis zum formellen Einverständnis zur Weiterführung von Verhandlungen nach allen Seiten gewahrt.

Für das **Elektrobüro** unserer Abteilung WERKANLAGEN suchen wir einen

## Elektrosachbearbeiter

dem wir auf dem Gebiet der 35

### Werkzeugmaschinen- steuerungen

folgendes Aufgabengebiet übertragen möchten:

- Planung, Ausführung und Überwachung von Installations- und Unterhaltsarbeiten am elektrischen Teil unserer firmainternen Werkzeugmaschinen.
- Projektierung von neuen oder ergänzenden Steuerungen für vorhandene Werkzeugmaschinen und Betriebseinrichtungen. P 41-225/7725

Erwünscht sind eine abgeschlossene Lehre in der Elektrobranche sowie einige Jahre praktische Erfahrung im Installationswesen.

Wir sind gerne bereit, Sie über diese selbständige Stelle näher zu orientieren.

Telefonieren oder schreiben Sie bitte an unser Personalbüro für technische Angestellte - Tel. 052 / 81 11 22 -, intern 3630.

Kennziffer 7725

**Gebrüder Sulzer, Aktiengesellschaft**  
8401 Winterthur

S 1

## Securiton

28

**AUTOMATISCHE ALARM-  
UND SICHERUNGSANLAGEN**

Unsere Alarmanlagen erfordern einen hohen Qualitätsstandard. Der Leiter unserer Kontrollabteilung ist verantwortlich dafür. Er arbeitet die Kontrollvorschriften aus und entwickelt die erforderlichen Testgeräte. Sicher ein interessantes Gebiet für einen

### Elektroingenieur-Techniker HTL

Interessenten bitten wir, sich mit uns in Verbindung zu setzen. Wir stehen Ihnen gerne für weitere Auskünfte zur Verfügung. OFA 54.781.001/0

**SECURITON AG 3052 ZOLLIKOFEN**  
Alpenstrasse 20, Tel. 031 / 57 04 92



**Elektrische Unternehmungen**

Wir suchen für unsere Abteilung Freileitungsbau

### Ingenieur-Techniker HTL

als Projektbearbeiter m+s 191

für alle im Freileitungsbau vorkommenden Ingenieur- und Bauleitungsaufgaben. 36

Wenn Sie selbständig arbeiten können und nebst Büroarbeit eine Beschäftigung im Freien schätzen, erwarten wir gerne Ihre Bewerbung, die wir mit voller Diskretion behandeln werden.

Wir bemühen uns, gute Mitarbeiter den Leistungen entsprechend zu entlohnen.

Gut ausgebaute Pensionskasse vorhanden.

**Eduard Steiner AG, Grüntalstrasse 16,**  
8405 Winterthur, Tel. 052 / 29 19 21



**Verzinkerei Zug AG**

Wir suchen in unser elektrotechnisches Versuchslabor einen jüngeren

## Ingenieur-Techniker HTL

**Ihr Aufgabenbereich** 31

- Entwicklung von Waschmaschinen-Steuerungen und von Spezialprüfgeräten für den Laborbedarf, die Eingangs- und Fertigungskontrolle.

**Wir bieten** P 25-13322

- interessante und ausbaufähige Position
- fortschrittliche Anstellungsbedingungen mit zeitgemässer Salarierung

Richten Sie Ihre Bewerbung mit den üblichen Unterlagen an unsere Personalabteilung oder rufen Sie unseren Herrn H. Annen an, damit wir Sie anlässlich eines Kontaktgesprächs über diesen Posten orientieren können.

**VERZINKEREI ZUG AG, 6301 ZUG**  
Tel. 042 / 33 13 31, intern 358

**BBC**  
BROWN BOVERI

**Zweibüro Basel**  
sucht einen

## Elektroingenieur

mit abgeschlossenem Studium Richtung Starkstrom oder Elektronik.

Haben Sie Flair für den Verkauf von anspruchsvollen Anlagen?

Sind Sie kontaktfreudig und initiativ? 26

### Ihre Aufgaben umfassen:

- Kundenberatung,
- Verkauf und Bestellungsabwicklung von Apparaten und Anlagen der Energieerzeugung, der Verteilung und der Verwendung.

### Wir bieten:

- vielseitige, interessante und selbständige Tätigkeit,
- Weiterbildungsmöglichkeiten,
- gut bezahlte Dauerstelle mit zeitgemässen Sozialleistungen,
- angenehmes Arbeitsklima,
- gleitende Arbeitszeit.

Für Auskünfte oder für ein direktes Gespräch halten wir uns gerne zu Ihrer Verfügung.

**Aktiengesellschaft Brown, Boveri & Cie.,**  
Zweibüro Basel,  
Dufourstrasse 11, Postfach 73, 4010 Basel,  
Telefon 061 / 22 14 60

**S&S**

**sprecher +  
schuh**

In unserer technischen Abteilung «Industriesteuerungen» der Fabrik für Schaltanlagen und Steuerungen in Suhr suchen wir einen ASSA 75-9

## Fachmann

mit einigen Jahren Ingenieurserfahrung. Wir automatisieren für ein weites Gebiet der in- und ausländischen Industrie, von Teilprozessen bis zu ganzen Fabrikationsanlagen.

Zum Tätigkeitsbereich gehören:

- Offertarbeiten: 37  
In enger Zusammenarbeit mit unseren Kunden sind technisch optimale Lösungen zu finden und anzubieten.
- Erstellen technischer Unterlagen:  
Das von uns vorgeschlagene Projekt ist für die Realisierung zu Papier zu bringen.
- Betreuen des Kundenauftrages bis zur Übergabe an den Kunden:  
Durch Beratung des Betriebes während der Fertigung, Abnahme der Funktion im Prüflokal und bei der Inbetriebsetzung kann das gute Gelingen des Auftrages unterstützt werden.

Wenn Sie anspruchsvolle, abwechslungsreiche und verantwortungsvolle Arbeit auf dem Gebiet der Industriesteuerungen lieben (auch gerne organisieren), kommen Sie zu uns. Sie haben Gelegenheit, sich gründlich einzuarbeiten.

Bitte wenden Sie sich an unseren Herrn Borghi unter Tel. 064 / 22 33 23, intern 2202.

**SPRECHER & SCHUH AG, 5000 AARAU**



Infolge baldiger Pensionierung des bisherigen Stelleninhabers suchen wir einen  
P 29-357

## Elektroingenieur HTL

im Alter von 30 bis 50 Jahren mit Kenntnissen der **Kältetechnik**.

Die Prüfung aller uns interessierenden elektrischen Haushaltgeräte, eine korrekte Zusammenarbeit mit dem SEV, mit unserer Hauswirtschaftszentrale sowie den Konsumentenorganisationen und die technische Oberleitung unserer Service-Abteilungen gehören zu seinen Hauptfunktionen. Französischkenntnisse nötig. 21

Unser **Prüflabor ist grosszügig** instrumentiert.

Salarierung und Sozialleistungen sind bei uns vorbildlich. Dazu pflegen wir einen guten Teamgeist.

Wenn Sie sich für diesen Posten interessieren, erwarten wir gerne Ihre Anmeldung.

**COOP SCHWEIZ, Leitung Abt. Ausstattung, Wangen b/O, Postfach Olten 1 (Tel. 062 / 34 11 22, intern 265)**

# Suiselectra

Wir suchen für unsere Abteilung Elektrotechnik I

## Zeichner und Zeichnerkonstrukteure

mit abgeschlossener Berufslehre und wenn möglich einigen Jahren Praxis.

Aufgabenbereich:

Bearbeitung von Unterstationen und Kraftwerkanlagen sowie Steuerungen 24  
Erstellen von Projekt-, Detail- und Ausführungsplänen.

Wir bieten:

Vielseitige interessante Tätigkeit  
Gleitende Arbeitszeit P 03-293  
Ausgebaute Sozialleistungen  
Den Aufgaben entsprechende Salarierung

Bewerbungen mit den üblichen Unterlagen sind erbeten an

**Ingenieurunternehmung AG der Schweizerischen Elektrizitäts- und Verkehrsgesellschaft, Malzgasse 32, 4000 Basel 10, Tel. 061 / 22 00 77**

# CMC

## CARL MAIER + CIE

Projektierung, Fabrikation, Montage und Inbetriebsetzung von Steuerungen für KRAFT- UND UNTERWERKE sind eine Spezialität unserer Firma. Zur Ergänzung unseres Mitarbeiterstabes suchen wir einen

## Elektroingenieur HTL

mit Erfahrung in der Projektierung von Steuerungen für die Energieversorgung und -verteilung.

Die Tätigkeit bringt Kundenkontakte mit sich. 29

Nach einer angemessenen Einarbeitungszeit sollte unser neuer Mitarbeiter in der Lage sein, grössere Projekte selbständig zu bearbeiten. — Wir legen Wert auf Freude an Projektierungsarbeiten, auf Initiative und Zuverlässigkeit.

Setzen Sie sich bitte mit uns in Verbindung, damit wir Ihnen nähere Angaben über diese Position machen können.

## CARL MAIER + CIE

# CMC

ELEKTRISCHE SCHALTAPPARATE UND STEUERUNGEN  
8201 SCHAFFHAUSEN TELEFON 053 / 816 66

# Feller- Lichtregler

**Helligkeit  
nach Wunsch**

**für Glühlampen 40 bis 440 Watt**

**an Stelle eines gewöhnlichen Schalters einbaubar  
mit SEV-Sicherheitszeichen   
radioentstört**

**Erhöhter Bedienungskomfort: Ein Druck auf den  
Regulierknopf bewirkt das sofortige Ein- oder Ausschalten in  
jeder Reglerstellung**

**Adolf Feller AG CH-8810 Horgen Telefon (051) 821611**

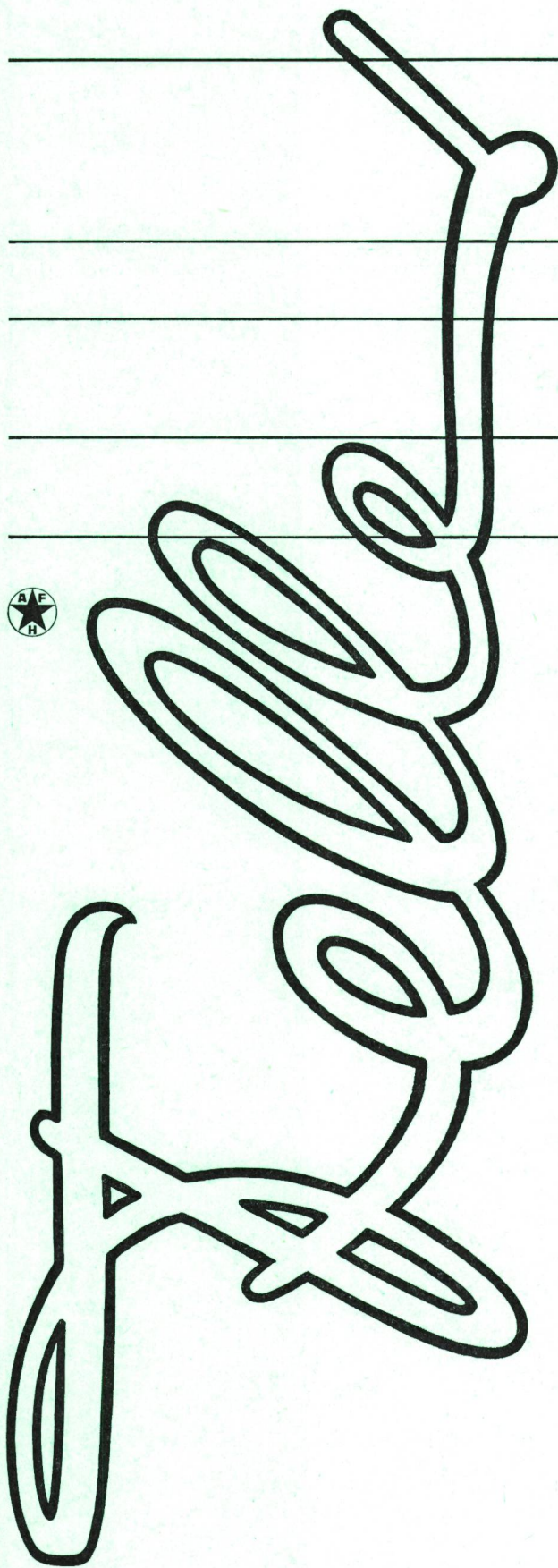

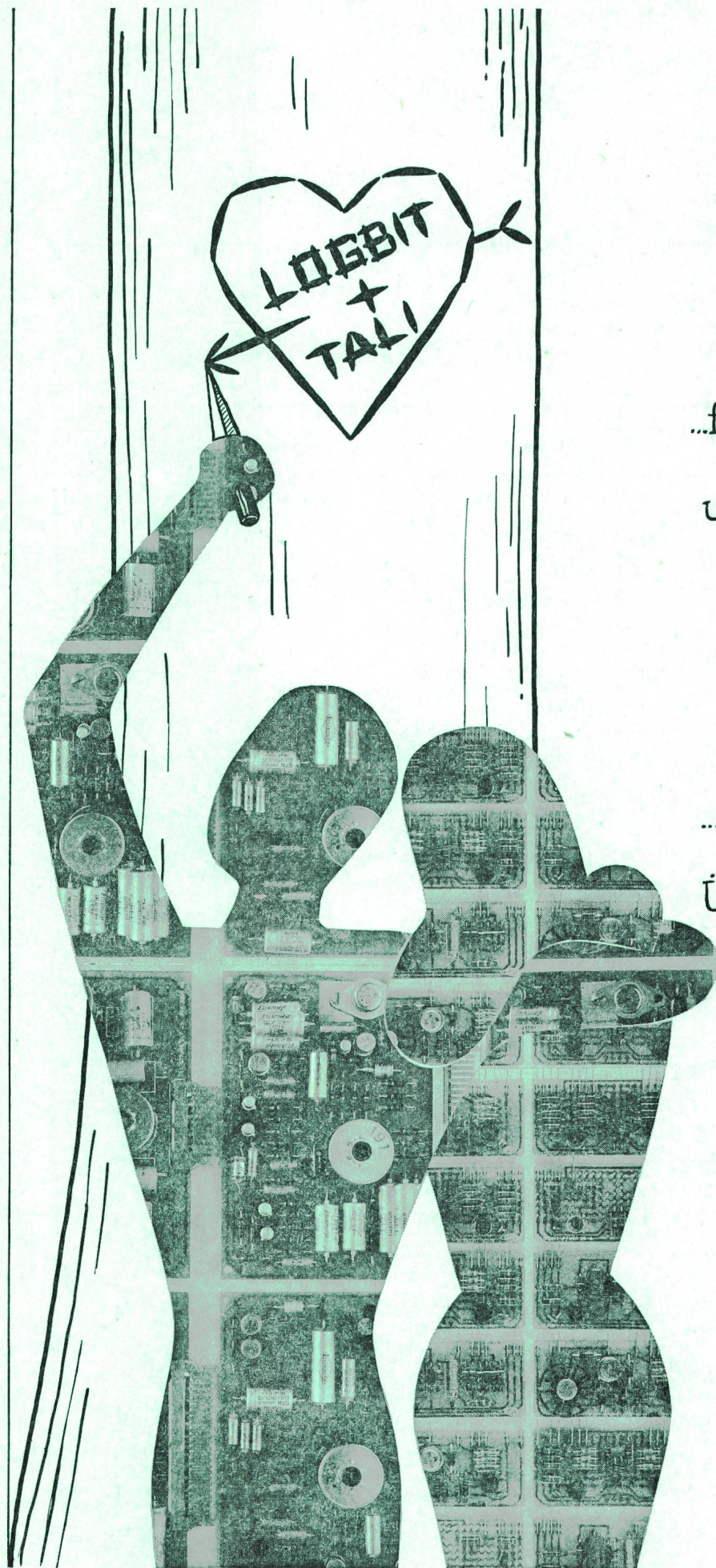

# das ideale Paar..

..für die Fernsteuerung  
von Sende-  
und Empfangsanlagen,  
beispielsweise  
der Fernseh-  
und Radionetze

..für die  
Datenübertragung

..für digitale Regel-,  
Steuer- und  
Überwachungsanlagen



Chr.  
Gfeller  
AG  
3018  
Bern



031 55 51 51