

**Zeitschrift:** Bulletin des Schweizerischen Elektrotechnischen Vereins  
**Herausgeber:** Schweizerischer Elektrotechnischer Verein ; Verband Schweizerischer Elektrizitätswerke  
**Band:** 63 (1972)  
**Heft:** 16

## **Werbung**

### **Nutzungsbedingungen**

Die ETH-Bibliothek ist die Anbieterin der digitalisierten Zeitschriften. Sie besitzt keine Urheberrechte an den Zeitschriften und ist nicht verantwortlich für deren Inhalte. Die Rechte liegen in der Regel bei den Herausgebern beziehungsweise den externen Rechteinhabern. [Siehe Rechtliche Hinweise.](#)

### **Conditions d'utilisation**

L'ETH Library est le fournisseur des revues numérisées. Elle ne détient aucun droit d'auteur sur les revues et n'est pas responsable de leur contenu. En règle générale, les droits sont détenus par les éditeurs ou les détenteurs de droits externes. [Voir Informations légales.](#)

### **Terms of use**

The ETH Library is the provider of the digitised journals. It does not own any copyrights to the journals and is not responsible for their content. The rights usually lie with the publishers or the external rights holders. [See Legal notice.](#)

**Download PDF:** 02.02.2025

**ETH-Bibliothek Zürich, E-Periodica, <https://www.e-periodica.ch>**

## Zeitschriftenrundschau des SEV (16...18)

Die Literaturhinweise sind mit Dezimalindizes nach dem System des Institut International de Bibliographie, Bruxelles, versehen.  
Die hier aufgeführten Arbeiten können von den Mitgliedern des SEV aus der Bibliothek des SEV leihweise bezogen werden.  
Bei Bestellungen sollen Titel, Verfasser und Zeitschrift mit Band und Nummer angegeben werden.

### 15 Elektrische Nachrichtentechnik Télécommunications

- 621.395.741 : 621.315.212  
M. Komly et P. Gombert: **Téléalimentation pour systèmes à paires coaxiales.** Câbles et Transmission 25(1971)3, p. 307...322.
- 621.395.741 : 621.315.212  
H. Soulier, S. Barou et A. Comte: **Liaison à 2700 voies sur paires coaxiales de 2,6/9,5 mm et de 1,2/4,4 mm.** Câbles et Transmission 25(1971)3, p. 275...306.
- 621.395.741 : 621.315.212 : 621.395.64  
M. Guémené e. a.: **Essais et sélection des transistors pour les amplificateurs de ligne des liaisons à 12,5 MHz sur paires coaxiales.** Câbles et Transmission 25(1971)3, 323...357.
- 621.395.741 : 621.315.212 : 621.395.661.15  
M. Pradoux et M. Milinkévitch: **Transformateurs utilisés dans les liaisons à 12 MHz sur paires coaxiales.** Câbles et Transmission 25(1971)3, p. 358...364.
- 621.395.741 : 621.315.212.032.42  
G. Périnet et G. Delhomme: **Compensation des effets de la température dans les liaisons à 12 MHz sur paires coaxiales.** Câbles et Transmission 25(1971)3, p. 380...388.
- 621.396.218 : 621.396.93  
H. Staras and L. Schiff: **Spectrum conservation in the Land Mobile Radio Service.** IEEE Spectrum 8(1971)7, p. 28...36.
- 621.396.41 : 656.7 : 351.814.374.6  
G. Bomont e. a.: **Système de multiplex temporel pour la gestion de trafic aérien.** Onde Electr. 51(1971)6, p. 466...478.
- 621.396.43 : 621.391.812.3 : 621.391.822.2  
K. Morita, I. Higuti and K. Kashimura: **Study of accumulation of thermal noise power due to fading in microwave relay links.** Rev. Electr. Comm. Lab. 19(1971)1/2, P. 137...157.
- 621.396.61 : 621.314.632  
R. Fabre: **Les thyristors de puissance. Technologie et applications industrielles. 5. Alimentation 12 kV à thyristors pour émetteurs de radiodiffusion.** Rev. Gén. Electr. 80(1971)6, p. 520...528.
- 621.396.676.038-412  
H.-P. Czernetzki: **Aktive Stabantenne für das Auto.** Funkschau 43(1971)10, p. 301...302.
- 621.396.677.029.5  
S. Drabowitch, B. Daveau and H. Beguerie: **Conception radioélectrique d'une antenne expérimentale de télécommunication spatiale dans une gamme 10-35 GHz.** Onde Electr. 51(1971)6, p. 502...508.
- 621.396.677.45.029.6  
G. J. Monser: **Helical v.h.f. aerial using twin helices with triangular cross-section.** Wirel. Wld. 77(1971)1431, p. 418...419.
- 621.396.677.833.2 : 621.372.82 : 621.313.126  
H. Thielen: **Ein Mehrmoden-Koaxialerreger für Parabolantennen mit hohem Flächenwirkungsgrad und geringer Überstrahlung.** NTZ 24(1971)6, S. 307...313.
- 621.396.677.833.2.032.269.2-182.1  
A. W. Rudge and M. J. Withers: **New technique for beam steering with fixed parabolic reflectors.** Proc. IEE 118(1971)7, p. 857...863.
- 621.396.712.2 : 621.396.61 : 621.316.5.062.1  
H. Gloor: **Parallelschaltung von Rundfunksendern.** Brown Boveri Mitt. 58(1971)6, S. 227...241.
- 621.396.962.23.003.12 : 621.382.232.029.63 : 621.373.82  
M. Cowley and S. Hamilton: **Cut the costs of Doppler radars and many other microwave detection and communications systems with this inexpensive impatt-diode oscillator design.** Electronic Design. 19(1971)13, p. 48...53.
- 621.396.967 : 621.372.54  
S. Haykin and J. F. Boulter: **Response of a recursive m.t.i. filter to inputs with staggered p.r.f.** Electronics Letters. 7(1971)14, p. 415...416.
- 621.385.832.524.2 : 621.397.132  
W. W. Wright: **Recent developments in shadow-mask tubes for colour television.** Royal Television Soc. J. 13(1971)10, p. 221...230.
- 621.397.132 : 621.397.62 : 621.317.616.002.2  
D. D. Davis: **Frequency standard hides in every color TV set.** Electronics 44(1971)10, p. 96...98.
- 621.398 : 621.316  
K. Wegener und G. Beinhold: **Ein neuer Rundsteuersender.** Elektrizitätswirtschaft 70(1971)9, S. 237...241.
- 621.398-501.12 : 621.316  
T. E. Fortmann: **Linear control systems theory - a tutorial.** Proc IREE Australia 32(1971)3, p. 69...84.
- 629.78.058.54  
H. Kabisch e. a.: **Etude d'un éventuel système régional européen de télécommunications par satellites.** Onde Electr. 51(1971)6, p. 459...465.
- 629.78.058.54  
N. V. Talyzin e. a.: **Caractéristiques énergétiques optimales et efficacité économique d'un système de télécommunication par satellite.** Onde Electr. 51(1971)6, p. 449...458.
- 629.78.058.54  
G. Welti: **La technologie des télécommunications par satellite dans la prochaine décennie.** Onde Electr. 51(1971)6, p. 444...448.
- 629.78.058.54 : 621.385.6  
V. Biggi, D. Henry et J. C. Marechal: **Emploi d'un tube à onde progressive en montage reflex dans les télécommunications spatiales.** Onde Electr. 51(1971)6, p. 486...489.
- 628.78.058.54 : 621.396.676 : 629.7.058.54  
B. Dorier: **L'antenne de bord du système Dioscures. Application du balayage électronique à la navigation aérienne par satellites.** Onde Electr. 51(1971)6, p. 479...485.
- 629.78.058.54 : 621.396.75 : 621.375.7  
A. d'Ambrosio: **Design and realization of a parametric amplifier for satellite communication earth stations.** Alta Frequenza 40(1971)6, p. 534...543.
- 654.198 : 621.397.13 : 621.397.743(470)  
L. Podorsky: **Basic principles of television network planning.** Telecommun. J. 38(1971)8, p. 574...579.

### 16 Wirtschaftliches, Verschiedenes Economie et divers

- 614.7  
D. Högger: **Die Verunreinigung der Luft durch industrielle Betriebe und ihre Bekämpfung.** Ind. Org. 40(1971)11, S. 520...524.
- 621.7  
H. Hauri: **Trends bei der industriellen Fertigung.** Ind. Org. 40(1971)11, S.525...530.
- 628.54  
J. Negaard: **Der Aufwand für Abwasserreinigung in der Industrie. Betrachtungen anhand konkreter Beispiele.** Ind. Org. 40(1971)10, S. 464...469.
- 65.012.2  
S. G. Hayek: **Abgrenzung der Verantwortung in einer Projektorganisation.** Ind. Org. 40(1971)10, S. 455...457.
- 65.012.2 : 65.011.56  
T. D. Brun und P. P. Thomann: **Projekt-Management - Beispiele aus den EDV-Bereichen.** Ind. Org. 40(1971)10, S. 441...449.

# KACO

## Relais

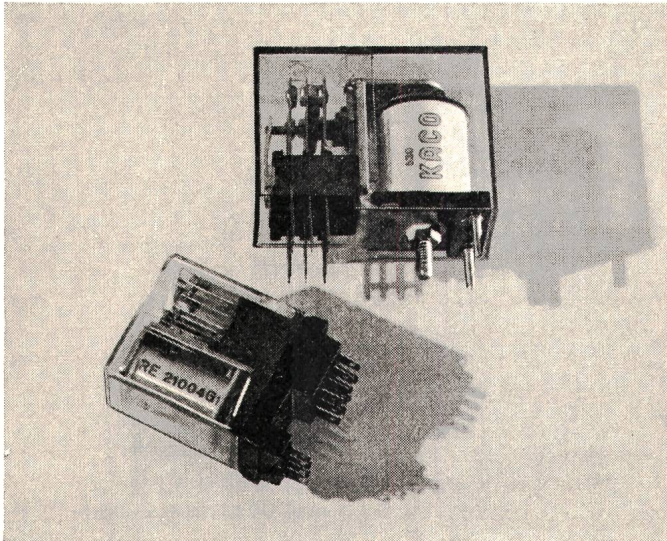

30 · 10<sup>6</sup> Schaltspiele (mechanisch)



Hohe Isolationswerte und geringe Eigenkapazität des Kontaktsatzes

Typ	Kontakte (max.)	Spulenspannung V-(max.)	Schaltleistung VA	Ausführung		
				Löt-fähnen	steck-bar	f. gedr. Schalt.
RA	2 x u	60	40	x		x
RA	1 x u	60	150	x		x
RB	4 x u	140	30	x		x
RB	3 x u	140	100	x		
RB	a, r	140	200	x		
RB	2 x u	140	100			x
RC	2 x u	140	100		x	x
RD	6 x u	455	120	x		
RE	4 x u	150	30	x	x	x
RF	2 x u	260 oder 440~	1500	x		x
RF	1 x a		2000	x		x



Preisgünstig und in kleineren Mengen ab Lager Zürich lieferbar



Beratung und Datenblätter durch

# FABRIMEX

Fabrimex AG · Kirchenweg 5 · 8032 Zürich · Tel. 051/47 06 70

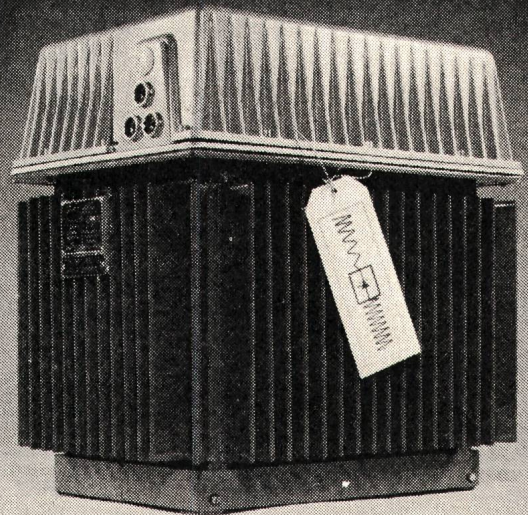
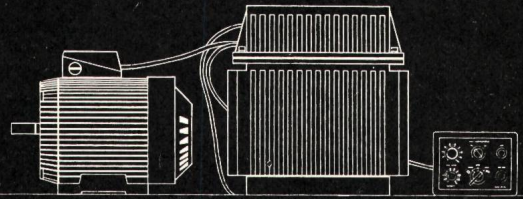

### Danfoss präsentiert die Lösung zur stufenlosen Drehzahlregelung Ihrer Asynchronmotoren mit dem statischen Frequenzumformer VLT

Der statische Frequenzumformer VLT, zwischen das Drehstromnetz und Ihre Drehstrommotoren geschaltet, ermöglicht Ihnen, die gewünschte Drehzahl zu bestimmen. Endlich kann nun der robuste und preiswerte Asynchronmotor durch den statischen Frequenzumformer VLT von Danfoss Regelaufgaben wahrnehmen, die bisher nur komplizierten Antriebsaggregaten vorbehalten waren. Die stufenlose Steuerung der Drehzahl oder des maximalen Drehmoments setzt neue Maximen in der Antriebstechnik durch Beherrschung neuer Arbeitsprozesse oder Optimierung der herkömmlichen.

FABRIK AUTOMATISCHER SCHALT- UND REGELAPPARATE

#### Werner Kuster AG

4132 Muttenz 2: Hofackerstrasse 71  
Tel. 061/42 12 55

Filialen in:  
1000 Lausanne: Rue de Genève 98  
Tel. 021/25 10 52  
8304 Wallisellen/ZH: Hertistrasse 23  
Tel. 01/93 40 54

Coupon Ich bitte um weitere Information über Danfoss Frequenzumformer Typ VLT 5

Name

7315

Ort

Straße

- 65.012.22  
K. Weber: **Projektplanung unter Verwendung des Theorems von Bayes.** Ind. Org. 40(1971)10, S. 450...454.
- 65.012.4  
E. G. Brightford: **Warum Management by Objectives. Internationale Erfahrungen.** Ind. Org. 40(1971)11, S. 503...507.
- 65.012.4  
A. Britt: **Übersicht über marktgängige Führungsmodelle.** Ind. Org. 40(1971)11, S. 489...494.
- 65.012.4  
A. Deyhle: **Die Konzeption des DIB/MAM-Management-System.** Ind. Org. 40(1971)11, S. 508...514.
- 65.012.4  
H. Rühle von Lilienstern: **Führungsmodelle gestern, heute und morgen. Eine kritische Analyse der Elemente eines Führungsmodells und seiner Position in der Lehre der Unternehmensführung.** Ind. Org. 40(1971)11, S. 495...497.
- 65.012.4  
J. Vlcek: **Das Bata-Führungssystem.** Ind. Org. 40(1971)11, S. 515...519.
- 65.012.4 : 007  
H. Holliger: **Dynamische Management-Modelle.** Ind. Org. 40(1971)11, S. 485...488.
- 65.014.134  
R. Engriser: **Die Organisationsstruktur als Teil eines Managementmodells. Dargestellt am Modell einer dreidimensionalen Organisationsform für eine diversifizierte, multinationale industrielle Unternehmung.** Ind. Org. 40(1971)11, S. 498...502.
- 658.357.002.2 : 65.012.2  
F. Hafen u. a.: **Projekt-Management beim Bau einer Galvanik.** Ind. Org. 40(1971)10, S. 458...463.
- 658.562  
F. Richard: **Qualitätsabkommen mit Unterteilern. Aus den Aufgaben des Technologielabors einer Unternehmung des Elektroapparatebaus.** Ind. Org. 40(1971)10, S. 478...480.
- 658.562  
W. Stricker und T. Kuhn: **Qualitätsabkommen und Qualitätssicherung in der Fabrikation. Dargestellt an einem Beispiel zur Herstellung von Funkgeräten.** Ind. Org. 40(1971)10, S. 473...477.
- 658.563  
H. von Wartburg: **Ist eine permanente Qualitätssteigerung aktuell?** Ind. Org. 40(1971)10, S. 470...472.
- 658.624.012.2  
S. Glaser: **Projekt-Management bei der Produktplanung. Ein Beispiel aus dem Investitionsgüterbereich Antriebstechnik.** Ind. Org. 40(1971)10, S. 433...440.
- 1 Grundlagen und Theorie**  
*Techniques de base, théorie*
- 164.034 : 681.3 : 51  
T. F. Miotke: **Systematic testing of Boolean functions.** Computer Design 11(1972)3, p. 99...101.
- 53.082.5  
U. Koepf: **Der Einsatz von Fernsehanlagen bei der kohärent-optischen Messung mechanischer Schwingungen im  $\mu\text{m}$ -Bereich.** Messtechnik 80(1972)4, S. 105...108.
- 53.082.6 : 62-184  
A. Frowiss: **Closing the loop for digital thermometry.** Instruments and Control Systems 44(1971)12, p. 37...39.
- 53.083.72 : 621.391.31  
D. Cattana: **A 16-channel digital acoustic telemetry system.** Radio and Electronic Engineer 42(1972)3, p. 141...151.
- 53.084-184  
A. R. Owens: **Trends in digital instrumentation.** Electronics and Power 18(1972)4, p. 116...120.
- 53.085.345 : 621.3.032.36  
L. Pierre: **Un dispositif original de visualisation à partir de fonctions logiques.** Electronique et Microélectronique Industr. -(1972)156, p. 55...58.
- 53.087.92  
J. Cholet: **La conversion digitale-analogique. IV: La conversion série.** Electronique et Microélectronique Industr. -(1972) 153, p. 55...58.
- 53.087.92  
H. R. Karp: **Digital-to-analog converters: trading of bits and bucks.** Electronics 45(1972)6, p. 84...90.
- 53.087.92  
G. R. Sarma and Y. N. Bapat: **Extending the range of seismic transducers.** Instruments and Control Systems 45(1972)2, p. 111...112.
- 53.087.92 : 681.34  
B. Gimmel: **AD- und DA-Wandler – Verfahren und ihre Anwendung.** Neue Technik 14(1972)4, p. 103...111.
- 531.112.2.084-184  
C. D. di Cenzo, N. K. Sinha and B. Szabados: **Digital techniques simplify angular-velocity measurements.** Electronic Engng. 44(1972)531, p. 30...32.
- 533.59 : 621.3  
G. Siddall: **Überblick über Anwendungen von Vakuumbeschichtungen.** Internat. Elektron. Rdsch. 26(1972)1, S. 18...22.
- 534.1 : 543.4 : 621.38 : 681.11.032.112  
H. J. Tiziani: **Optische Methoden zur Schwingungsanalyse der Stimmgabel einer elektronischen Uhr.** Optik 34(1972)4, S. 442...455.
- 536.2.087.9 : 621.38 : 57  
E. J. Brach, A. R. Mack and P. Poirier: **An electronic heat flux integrator.** Bioscience 22(1972)3, p. 153...157.
- 537.2 : 621.313-185  
C. F. Klein: **New concept in electrostatic rotation.** Electronics Letters 8(1972)6, p. 146...147.
- 537.243 : 621.3.049.75-408.4  
L. Boonstra and F. L. J. Sangster: **Analog functions fit neatly onto charge transport chips.** Electronics 45(1972)5, p. 64...71.
- 537.243 : 621.3.049.75.002.614  
L. Altman: **Bucket brigade devices pass from principle to prototype.** Electronics 45(1972)5, p. 62...63.
- 537.243 : 681.327.2  
IBM unveils first charge-transfer memory system. Electronics 45(1972)5, p. 31.
- 537.312.62 : 621.3.013  
H. Voigt: **Typ-II-Supraleiter.** Physik in unserer Zeit. 3(1972)2, S. 49...55.
- 537.523.3  
K. K. Joshi, T. H. Maloney and R. W. Griffith: **Understanding corona discharges.** Instruments and Control Systems 45(1972)2, p. 81...85.
- 551.594.221 : 621.315.027.3 : 621.3.015.5  
V. N. Rikh: **Probability of lightning outages on 400 kV o. h. lines.** Electr. Times 161(1972)14, p. 35...38.
- 551.594.221 : 528.022 : 621.396.663  
M. Tixier: **Goniométrie des éclairs sous forme numérique – applications.** Onde Electr. 52(1972)2, p. 86...92.
- 621.3.014.4  
L. Hannakam: **Wirbelströme im leitenden Halbraum bei beliebiger Form der erregenden Leiterschleife.** Archiv Elektrotechn. 54(1972)5, S. 251...261.
- 621.3.014.6.001.4  
R. Gampenrieder: **Die Häufigkeitsverteilung der Einwirkdauer einpoliger Fehlerströme und ihre Bedeutung für Beeinflussungsfragen.** Elektrizitätswirtschaft 71(1972)9, S. 245...247.
- 621.3.018.41 : 681.3.041.4  
R. C. Rogers: **Differentiate and count to find frequency error.** Electronics 45(1972)5, p. 81.
- 621.3.018.7.002.3 : 681.335.8.085.414  
Generating complex waveforms. Electronic Engng. 44(1972)531, p. 60.
- 621.3.027.3 : 621.3.015.33.001.24  
J. Robra: **Ein Programm zur Berechnung der Elemente des Stosskreises für beliebige Stoss- und Schaltspannungen.** Bull. SEV 63(1972)6, S. 274...277.
- 621.3.032.36 : 681.327.11 : 681.326.73  
I. A. Jones: **Process in the evolution of visual display terminals.** Control and Instrumentation 4(1972)4, p. 50...51.
- 621.3.049.67(082.2) : 681.3.04 : 51  
M. R. Garey: **Optimal test point selection for sequential manufacturing processes.** Bell Syst. Techn. J. 51(1972)1, p. 291...300.
- 621.3.049.7 : 621.37.037.33 : 681.3.04  
J. Arnould et C. Le Foau: **Simulation de circuits analogiques.** Electronique et Microélectronique Industr. -(1972)153, p. 45...49.

# HEER

## Kanal

für elektrische Kabel

patentiert

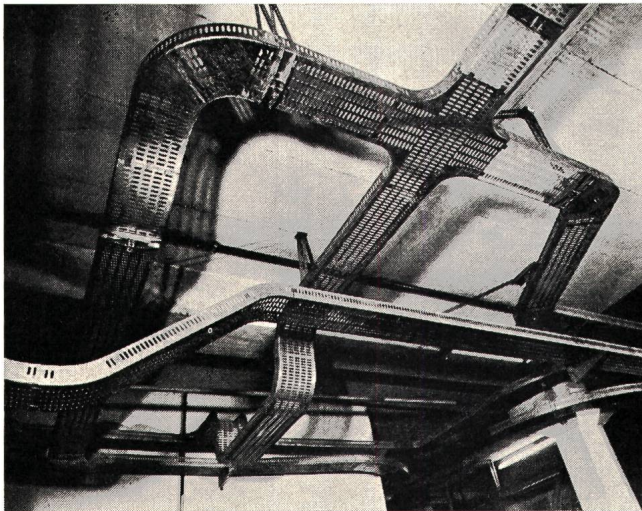

Neuartige, verstellbare, zentrale Decken-Aufhängung. Kein Einfädeln mehr. Die Kabel werden gestreckt eingelegt, da keine seitlichen, störenden Aufhängungen. Keine Spezialwerkzeuge nötig. Stark verkürzte Montagezeiten auch mit angelerntem Personal.

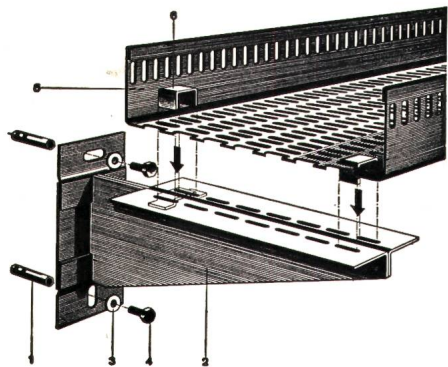

Decken- und Wandbefestigungen sind normalisiert. 5 HEER Kanalbreiten: 140, 210, 280, 350 und 420 mm. Dazu passende Zubehörteile: Horizontale und vertikale Bogenstücke, T-Stücke, +-Stücke, Reduktions- und Abzweigstücke usw.

**Einige Referenzen:** Ciba-Geigy-Werke AG, Schweizerhalle – F. Hoffmann-La Roche & Co. AG, Basel und Sisseln – NOK – SBB-Werkstätten Olten, Hägendorf und Yverdon – Emser-Werke AG, Domat – Dätwyler AG, Altdorf – VOLG, Winterthur – Ciba-Geigy-Werke AG, Basel und Monthey – Saurer AG, Arbon – Gebr. Sulzer AG, Winterthur – ETH-Neubauten Hönggerberg, Zürich – Neubau Fernsehstudio Zürich-Seebach – Höhere Technische Lehranstalt, Windisch – Kieswerke Hüntwangen und Wil bei Rafz ZH – EW der Städte Basel, Bern, Winterthur u. a. m.



**H. Heer & Co. 4600 Olten**

Industriestrasse 28

**Tel. 062 211 633**

**individuell - leistungsfähig - seit 1875**

MEMO AV-ELECTRONIC-VIDEO AG

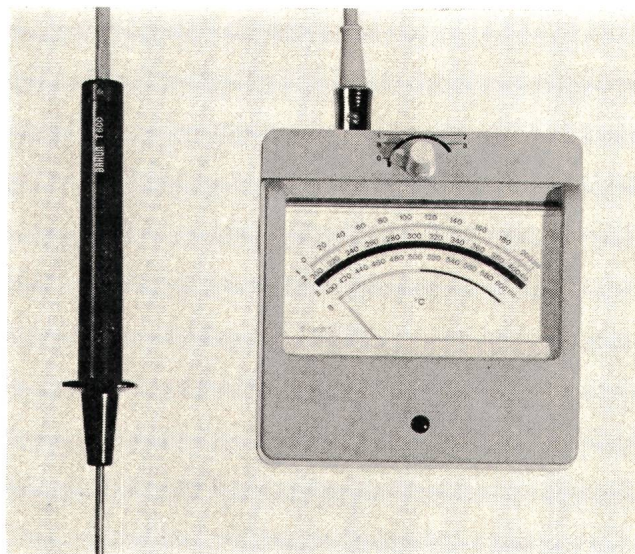

## Temperaturmessungen schnell und genau

mit den elektronischen Fühlermessgeräten

**P1** –60... +210 °C in 4 Bereichen

**P2** +90... +400 °C in 4 Bereichen

**P3** 0... +320 °C in 4 Bereichen

**P4** –10... + 65 °C in 4 Bereichen

**P6** 0... +610 °C in 3 Bereichen

## Tastotherm

Temperatur-Anzeigegeräte mit Transistor-Automatik. Nur einschalten; keine weiteren Einstellungen vor dem Messen erforderlich. Der genaue Messwert wird sofort auf einer grossen, übersichtlichen Skala angezeigt. Keine Fehlmessungen bei Dauerbetrieb, Bereichsumschaltung und Messstellenumschaltung (Fühlerwechsel). Das Gerät schaltet automatisch ab, wenn die Batterie verbraucht ist.

Messfühler mit extrem kurzen Einstellzeiten. Halbwertzeit auch bei Oberflächenmessung kleiner als 1 sec. Normierte Widerstandswerte bei Thermistor-Fühlern, daher uneingeschränkte Austauschbarkeit. Genauigkeit besser als 1% des Messwertes.

Mit Tasto therm und Tasto therm-Script bieten wir ein vielseitiges Temperaturmess- und Registriergeräte-Programm.

MEMO AV-ELECTRONIC-VIDEO AG

Simmlersteig 16

8038 Zürich

Tel. (01) 43 91 43

621.3.049.75

J. Girardin: **Die Technologie und Herstellung integrierter Schaltungen.** Fertigung 3(1972)2, p. 47...56.

621.3.049.75

H. Lilen: **Un nouveau chapitre de la microélectronique: Les dispositifs intégrés à transfert de charge.** Electronique et Microélectronique Industr. -(1972)154, p. 63...66.

621.3.049.75

R. Percival and J. Gray: **Functional digital ICs: devices to delight the systems man.** Electronics 45(1972)6, p. 78...81.

621.3.049.75

H. Ullrich: **Integrierte Halbleiterschaltungen.** Naturwissenschaften 59(1972)3, S. 99...105.

621.3.049.75-405.5

W. Schultz: **Hybrid circuits are great for high-power designs. They simplify packaging, reduce equipment size and often decrease manufacturing costs.** Electronic Design 20(1972)3, p. 58...60.

621.3.049.75.002.2

J. Arnould: **Un outil industriel de conception des circuits imprimés: SESAC.** Electronique et Microélectronique Industr. -(1972)154, p. 43...48.

## 2 Elektrische Energie-Technik und -Erzeugung Technique et production de l'énergie

621.039(4)

G. R. Bainbridge: **Euronuclear power developments.** Neue Technik 14(1972)4, p. 122...128.

621.221.4(430.1)

E. Richter: **Der Entwurf des Pumpspeicherwerks Waldeck II.** Elektrizitätswirtschaft 21(1972)6, S. 149...158.

621.221.4(45)

G. Bonicelli: **L'impianto ad accumulo per pompaggio Valsoera-Telesio nel quadro del sistema idroelettrico di Valle Orco dell'AEM di Torino.** Energia Elettrica 49(1972)1, p. 31...35.

621.31 : 621.315.6.048

H. Koettnitz: **Neue Grundsätze für die Isolationskoordination von Betriebsmitteln für Wechselstrom-Elektroenergieanlagen über 1 kV.** Elektrie 26(1972)3, p. 58...62.

621.311-503.55 : 658.513

H. I. Mehta: **Defining the scope of power plant computer systems.** Instruments and Control Systems 44(1971)12, p. 77...78.

621.311-503.55 : 658.513 : 681.3.06

T. Martin und W. Strachotta: **Prozessrechnersoftware für Kraftwerke. RTMOS, ein Realzeitbetriebssystem für Prozessrechnersysteme AEG 60-50.** Elektrizitätswirtschaft 71(1972)8, p. 206...212.

621.311.161 : 621.398 : 621.316

H. Bühler: **Das Verbundnetz als Regelstrecke der Netzregelung.** Bull. SEV 63(1972)10, S. 502...517.

621.311.21-52(444.6)

P. Schranz: **Automatisierung des Kraftwerks Châtelot.** Bull. SEV 63(1972)10, S. 499...501.

621.311.22

P. Haack: **Die optimale Leistungsdichte im Dampfkraftwerk.** Elektrizitätswirtschaft 71(1972)6, S. 137...149.

621.311.22 : 621.175

F. Kelp: **Luftgekühlte Kondensationsanlagen von Dampfkraftwerken.** Elektrizitätswirtschaft 71(1972)6, S. 158...166.

621.311.22-531.9 : 621.165-52

P. Martin: **Automation von Kraftwerksturbinen, dargestellt am Beispiel der Funktionsgruppe Turbinensteuerung.** Energie 24(1972)3, S. 63...69, und Nr. 4, S. 104...106.

621.311.4-742 : 621.316.91-182.77

H. V. Stephanides: **Überspannungsschutz von gekapselten Anlagen mit Kabeleinführungen.** Bull. SEV 63(1972)9, S. 455...460.

621.311.42-758.34

F. Alber und R. Pfeiffer: **Das Geräuschverhalten von Verteilungstransformatoren.** Elektrizitätswirtschaft 71(1972)8, S. 219...221.

## 3 Elektrische Maschinen Machines électriques

621.313 : 621.316.925.43

B. Hossbo und A. Johansson: **Schieflastschutz Typ RARIO gegen thermische Überlastung von rotierenden elektrischen Maschinen.** ASEA-Z 17(1972)1, S. 20...22.

621.313-758.34

D. D. Stephen: **Standard noise levels in rotating electrical machines.** Electr. Rev. 190(1972)8, p. 269...271.

621.313.047.2 : 658.562

W. Golbig und H. John: **Beitrag zur Qualitätsbeurteilung von Stegisolierungen für Kommutatoren von elektrischen Maschinen mit erhöhten Kommutierungsbeanspruchungen.** Elektrie 26(1972)3, p. 62...65.

621.313.13 : 532.522.004.55 : 533.27

D. Millichamp: **Lean mixtures are clue to cleaning up motor exhausts.** Engineer 234(1972)6055, p. 30...31.

621.313.13-531.6 : 62-83

**Motor speed drive survey.** Instruments and Control Systems 44(1971)12, p. 69...70.

621.313.13-758.34 : 62-9

H. C. Buret: **Utilisation des CTP pour la protection des moteurs.** Electronique et Microélectronique Industr. -(1972)156, p. 51...53.

621.313.13.004.5-503.55

J. Zaylor: **Motor maintenance aided by computer data files.** Electr. Times 161(1972)3, p. Focus 9...Focus 16.

621.313.2

**Advantages of d. c. torque motors.** Electronic Engng. 44(1972)531, p. 71.

621.313.3.001.4

F. Holzmann: **Eigenfrequenzen des Blechpaketes von Drehstrommaschinen unter Berücksichtigung des Schwingungsverhaltens der Zähne.** ETZ-A 93(1972)2, S. 82...85.

621.313.322-81

**Turbogeneratoren Typ GTG.** ASEA-Z 17(1972)1, S. 23.

## 4 Energie-Umformung Transformation de l'énergie

621.314.21 : 621.316.99 : 621.316.722.2

M. Nötzold: **Spannungsverlagerungen an 100-MVA-Transformatoren bei Erdschlüssen.** Elektrizitätswirtschaft 71(1972)3, S. 66...70.

621.314.21.014.33

J. Lossouarn: **Transformateurs d'impulsions.** Electronique et Microélectronique Industr. -(1972)153, p. 37...39.

621.314.214.2.027.3

W. Dietrich und H. Heindl: **Dreiphasige Grosstransformatoren.** Energie und Technik 24(1972)4, S. 118...124.

621.314.222.018.41

D. Jackel: **Ein Spannungs-Frequenz-Umsetzer hoher Genauigkeit.** Elektronik 21(1972)3, S. 83...86.

621.314.222.018.41 : 621.3.018.751 : 53.088.6

G. Durcansky and S. Matula: **Minimising error in fast v.-f. converter.** Electronic Engng. 44(1972)531, p. 35...37.

621.314.57 : 621.314.632

K. Thorborg: **Ein neuer selbstgeführter, eigengetakteter Drehstrom-Thyristorwechselrichter.** ASEA-Z 17(1972)2, S. 333...336.

61.314.632

A. Strömberg und N.-E. Hahn: **Moderne Galvano-Stromrichter.** ASEA-Z 17(1972)2, S. 42...44.

621.314.632

G. A. Osborn: **Thyristors 1972 - a state-of-the-art review.** Electronics and Power 18(1972)4, p. 125...127.

621.314.632

R. Pezzani et B. Mercier: **Le Darlistor, thyristor rapide et puissance à haut pouvoir de commutation.** Electronique et Microélectronique Industr. -(1972)153, p. 31...35.

621.314.632 : 621.315.322.2 : 621.314.21

H. Schaffner: **Zündtransformatoren für Thyristoren und Triacs.** Elektroniker 11(1972)1, S. 15...17.

621.314.632(084.21)

F. Bergtold: **Über die Darstellungsweise von Thyristorkennlinien.** Elektronik 21(1972)3, S. 81...82.

## Solche Unfälle können vermieden werden!

Wenn Sie den Stecker Ihrer ungeerdeten Apparate-Zuleitung mit der Kupplung des Verlängerungskabels verbinden, und diese Teile in diesem Stecker-Etui schützen, dann ist die Gefahr behoben, dass Ihr Kind versucht, den Stecker von der Kupplung zu lösen und dadurch mit den stromführenden blanken Teilen in Berührung kommen könnte. Dieses Stecker-Etui ist aus weichem Plastic-Material hergestellt und nur mittels einem Geldstück oder einem Schraubenzieher zu öffnen.

Verpackt in Verkaufskartons  
zu 50 Stück

Verkauf nur durch  
Grossisten

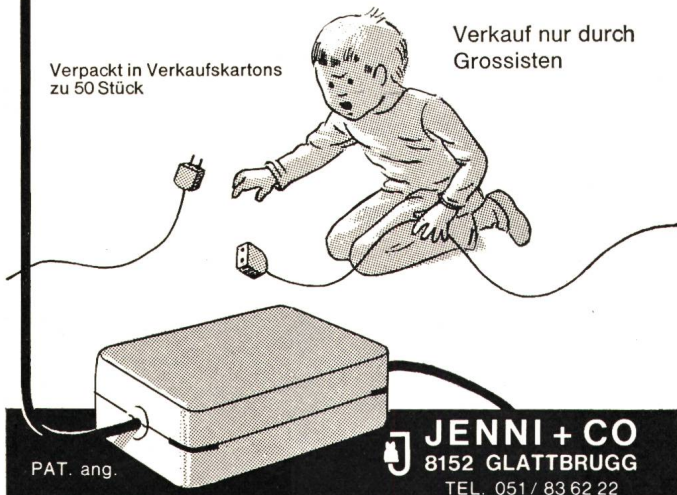

PAT. ang.

**JENNI + CO**  
8152 GLATTBRUGG  
TEL. 051 / 83 62 22

## HALLAUER ROHRE

sind gut  
und schnell verlegt



Bezug durch Grossisten

Isolierrohrfabrik  
Hallau AG Hallau

## Meistens sind Stromzapfstellen nur für ein Spannungssystem ausgelegt. Es sei denn, es wären Feller-Universal-Steckdosen.

Die Feller-3/5-pol-Universal-Steckdose bietet die grösste Freizügigkeit für den Anschluss von Apparaten: Ob Kleinapparate bis 2,2 kVA oder Grossapparate bis 6,5 kVA, sie alle können angeschlossen werden. Ob 220 V (2 P+E) oder 380 V (3 P+N+E), ob Einphasen- oder Drehstrom, ob in der Werkstatt, dem Labor oder der Küche, die Feller-Universal-Steckdose bietet immer ideale Anschlussmöglichkeiten. Das Feller-3/5-pol-Steckkontaktssystem stellt eines der elegantesten installations-technischen Erzeugnisse dar. Die mit Feller-Produkten ausgerüsteten Anlagen werden nicht nur heute, sondern auch in Zukunft ihre Sicherheit und Problemlosigkeit behalten.

Das ist das Resultat des bewährten Feller-Prinzips: ständige Weiterentwicklung, Qualitätsarbeit, umfassendes Programm und modernes Design.

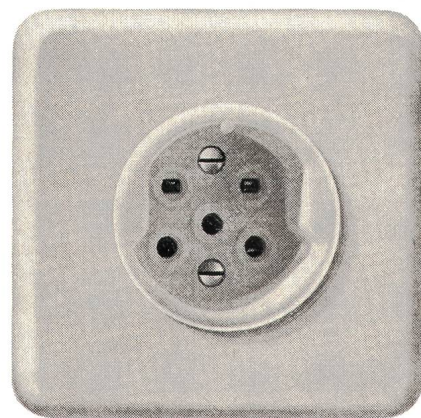

Adolf Feller AG, 8810 Horgen, Fabrik elektrischer Apparate, Telefon 01 821611



## ein Name und ein Prinzip für die Praxis

Rostschutz- und Dichtungslacke  
TEROLIN-Kitte

# Terolin®

Seit  
51 Jahren  
bewährt

hitze-, kälte-, säurebeständig,  
wasserdicht und immer  
elastisch.

**TEROLIN-Lack** schwarz, als Stockschutz über Copra-Impfung, Anstrich für Druckleitungsrohre, Schieberanlagen. Bei Gittermasten erstklassiger Betonsockelanstrich.

**TEROLIN-Spezialanstriche** für Batterieräume, Freiluftschaltanlagen.

**TEROLIN-Unterwasserkitte** für Staubecken, Beton, Asphalt, Makadam.

**TEROLIN-Entrostungskonzentrate**, Tauch- und Streichverfahren.

Verlangen Sie für Ihre obigen Probleme bitte Vertreterbesuch.

**TEROLIN AG 4132 Muttenz**

Bizenenstrasse 55, Telefon (061) 41 38 92

12 Jahre Kollektivmitglied SEV/VSE  
51 Jahre MUBA-Aussteller

## STERO-KABELROLLEN



**STERO-HW**  
(mit 2 Steckdosen)

10 m Td 3×1 □  
10 m Gd 3×1 □  
12 m Td 3×1 □

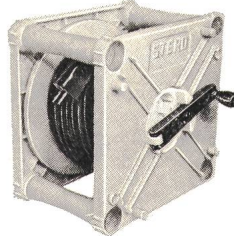

**STERO-NR**  
(Normalausführung)

25, 33 und 50 m Td/Gd  
3×1 oder 3×1,5 □



**STERO-DK**  
(mit Drehkupplung)

25, 33 und 50 m Td/Gd  
3×1 oder 3×1,5 □

Von Ihrem Grossisten oder direkt  
ab Lager, Tel. 056 / 74 15 15

**A. Steffen AG** Elektrohandel **8116 Würenlos**

## Spezialausführungen sind unsere Spezialität

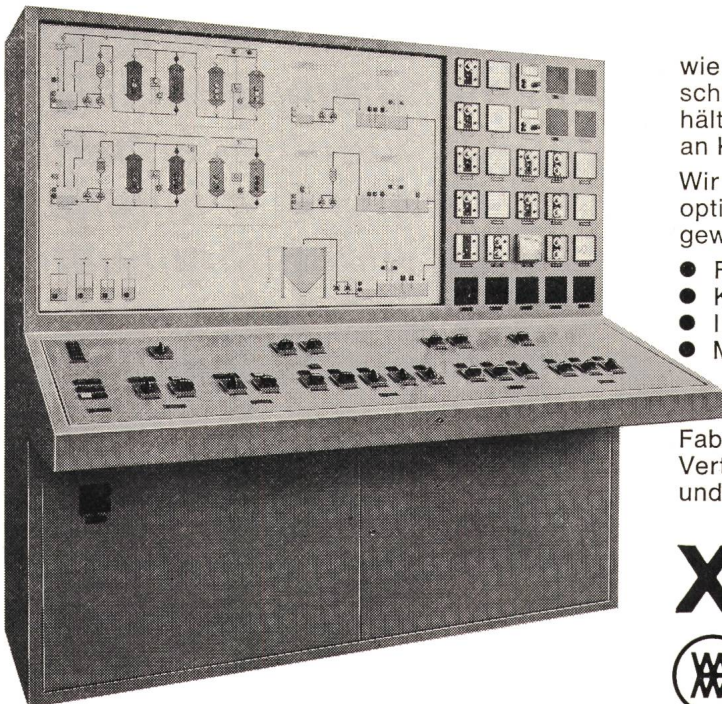

wie z. B. dieser kombinierte Kommando- und Steuerschrank. Er ist massgeschneidert, den baulichen Verhältnissen ist Rechnung getragen bei einem Minimum an Kosten.

Wir sind in der Lage, die Planung Ihren Bedürfnissen optimal anzupassen. Wir bauen Anlagen in jeder gewünschten Form und Grösse für

- Fabrikationsbetriebe
- Kläranlagen
- Industrieabwasser-Reinigungsanlagen
- Maschinensteuerungen

Fragen Sie unsere Fachleute im Schalttafelbau.

Fabrikationsprogramm:  
Verteilanlagen, Kondensatoren, Automatik/Elektronik  
und Elektro-Installationsmaterial

# xamax



XAMAX AG  
Birchstrasse 210, CH-8050 Zürich  
Tel. 01/ 46 64 84



Für unsern Hauptsitz in Basel, mit Verkaufs- und Servicebüros in Genf und Lausanne, benötigen wir einen 168

## **Elektroingenieur HTL als Geschäftsführer**

wenn möglich Fachrichtung Elektrowärme (Boiler usw.), Alter 30 bis 40 Jahre, mit konstruktiver Begabung und kaufmännischen Kenntnissen, Sprachen Deutsch und Französisch, zur gesamten Geschäftsführung mit 20 Mitarbeitern (ohne Fabrikationspersonal). Eintritt nach Übereinkunft.

Für selbständigen und initiativen Ingenieur bietet sich Gelegenheit zur Entwicklung des Unternehmens und seiner Position. Absolute Diskretion zugesichert. Bewerbung mit Lebenslauf und Photo ist zu richten an

**Direktion der ELECTRO-CAL AG, 4053 Basel**  
Margarethenstrasse 75

Für die Erweiterung unseres Mitarbeiterstabes, im technischen Büro, suchen wir einen

## **dipl. Kontrolleur**

oder

## **dipl. Elektroinstallateur**

Es handelt sich um einen selbständigen, abwechslungsreichen Posten für die Durchführung der Hausinstallationskontrolle und Beratung von Industrieunternehmen sowie Gemeinde-Elektrizitätswerke.

Über die weiteren Tätigkeiten und unsere guten Sozialleistungen möchten wir uns mit Ihnen persönlich unterhalten.

Wir sind auch in der Lage, Ihnen eine entsprechende Wohnung zur Verfügung zu stellen. Unser Unternehmen befindet sich im Raume Solothurn. Wir freuen uns auf Ihre Bewerbung.

Offerten erbeten unter Chiffre B 169 an die Administration des Bulletins SEV, Postfach 229, 8021 Zürich.

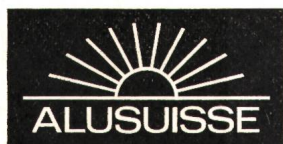

Neue, vielseitige Aufgaben in der Produkteentwicklung auf dem Anwendungsgebiet des Aluminiums erfordern eine Verstärkung unserer Elektrofachgruppe. P 44-1324

Wir suchen einen 158

## **Konstrukteur im Elektroapparatebau**

Dieser Mitarbeiter wird sich mit Neuentwicklungen auf dem Gebiet des Elektroanlage- und Apparatebaus sowie mit deren Einführung im In- und Ausland befassen. Bevorzugt wird Erfahrung im Schalttafelbau. Fremdsprachenkenntnisse sind erwünscht, da die Tätigkeit gelegentlich auch Kundenbesuche im Ausland erfordert.

Wir bitten um Zustellung der Angebote mit den üblichen Unterlagen an unsern Personaldienst.

**Schweizerische Aluminium AG**  
Buckhauserstrasse 11  
8048 Zürich, Tel. 01 / 54 80 80

## **Abendtechnikum Grenchen-Solothurn**

Wir suchen auf Beginn des kommenden Herbstsemesters oder nach Übereinkunft 155

## **dipl. Hochschulingenieur**

als

P 37-12001

## **Hauptlehrer und Vorsteher**

für unsere Abteilung

### **Elektrotechnik**

Zeitgemässe Besoldung und geregelte Pensionskasse.

Bei Interesse und Eignung besteht überdies die Möglichkeit, den Posten des stellvertretenden Direktors zu übernehmen. Wenn Sie Freude haben, Ihr Wissen und Ihre Erfahrungen an Menschen weiterzugeben, bitten wir Sie um schriftliche Offerte mit Lebenslauf, Zeugnissen und Photo an den Direktor des Abendtechnikums Grenchen-Solothurn,

Dr. F. Grütter, Wiesenstrasse 12, 2540 Grenchen, der Ihnen gerne für Auskünfte zur Verfügung steht (Telephon 065 / 8 03 63).

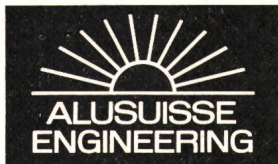

Für unsere Sparte **Energie** und **Regeltechnik** suchen wir einen 154

## Elektrozeichner-Konstrukteur

oder P 44-1324

## Maschinenzeichner-Konstrukteur

mit Interesse für Elektrotechnik.

Erfahrung auf elektrischen Anlagen für Hoch- und Niederspannung und wenn möglich in der Steuerungstechnik ist erwünscht. Die Tätigkeit umfasst die Ausfertigung elektrischer Schemata- und Dispositionszeichnungen. Der neue Mitarbeiter sollte Entwürfe möglichst selbstständig erstellen können. Es handelt sich speziell um interessante, abwechslungsreiche Arbeit für einen Besucher des Abendtechnikums.

Wir bitten um Zustellung der Angebote mit den üblichen Unterlagen an

**Alusuisse Engineering AG** Personaldienst  
8048 Zürich  
Buckhauserstrasse 11 Telephon 01 / 54 80 80



# Sprecher + Schuh

Unser **Projektteam** der Hochspannungsapparatefabrik in Oberentfelden erarbeitet und bewertet neue Lösungsprinzipien für Hochspannungsapparate der Energieverteilung.

Einem ASSA 75-9

## Ingenieur HTL

(Fachrichtung Starkstrom) 147

mit vielseitiger Begabung und Interesse für neue technische Ziele bietet sich Gelegenheit für eine zukunftsreiche Entwicklung.

Wir werden Sie gerne in dieses neue Arbeitsgebiet einarbeiten. Falls Sie über praktische Kenntnisse im Hochspannungsapparatebau verfügen, werden Sie neue Projekte weitgehend selbständig betreuen.

Wenn Sie Interesse an dieser vielseitigen Aufgabe haben, bitten wir Sie, sich schriftlich oder telefonisch mit unserem Herrn Borghi in Verbindung zu setzen.

**SPRECHER & SCHUH AG, 5001 Aarau**  
Tel. 064 / 22 33 23, intern 2202



Wir suchen für unsere Anlagebauabteilung

## Chefstellvertreter des Elektrobüros

Wir erwarten Grundausbildung als El.-Ing. HTL oder Spezialist auf dem Gebiet des Steuerungs-, Anlage- und Schalttafelbaus. Wir würden es begrüßen, wenn Sie sich auf dem Gebiet der allgemeinen Regeltechnik, elementaren Hydraulik und Pneumatik etwas auskennen. Sie sollten in der Lage sein, stellvertretend eine kleinere Gruppe von Mitarbeitern in technischer und personeller Hinsicht zu führen. Sie wissen ausserdem sowohl mit Kunden als auch mit dem Monteurpersonal geschickt umzugehen.

Als eines der grössten Unternehmen auf dem Gebiet Ölfeuerungs- und Brennerfabrikation können wir Ihnen eine vielseitige Tätigkeit mit gelegentlichen In- und Auslandsreisen offerieren. Diese Aufgabe ist verbunden mit regen innerbetrieblichen Kontakten zu anderen Abteilungen im Rahmen eines angenehmen Arbeitsklimas. Wir bieten ein den Anforderungen entsprechendes Gehalt und fortschrittliche Personalfürsorge. OFA 67.696.004/6/01

Offerten mit Lebenslauf und Zeugniskopien sind erbeten an 166

**OERTLI STANDARD AG**  
Zürichstrasse 130  
8600 Dübendorf

# SULZER

Für das **Elektrobüro** unserer Abteilung **Werkanlagen** suchen wir einen P 41-225/7965

## Sachbearbeiter für Niederspannungsanlagen

der Interesse hat, folgendes Aufgabengebiet selbstständig zu bearbeiten:

- Projektierung und Bauleitung von Wärme- und Kraftinstallationen und von Beleuchtungsanlagen
- Ausarbeiten von Schaltchemata und Disposition der Schaltschränke 163

Wir stellen uns vor, dass Sie eine Lehre in der Elektrobranche absolviert haben, über einige Jahre Erfahrung im Installationsfach verfügen und fachliche Weiterbildungskurse besucht haben.

Für nähere Informationen über diese vielseitige Aufgabe stehen wir Ihnen jederzeit gerne zur Verfügung.

Unser Personalbüro für technische Angestellte freut sich auf Ihren Anruf: Telefon 052 / 81 11 22, intern 3630.

Kennziffer 7965

**Gebrüder Sulzer**  
**Aktiengesellschaft**  
**8401 Winterthur**



Infolge ständig neuer Errungenschaften in der Nachrichtentechnik, wie

- internationale Selbstwahl
- Mehrfrequenz-Code-Signalisation
- Puls-Code-Modulation
- Speicherprogramm-Steuerungen

und einer anhaltend starken Verkehrszunahme im Fernmeldewesen müssen wir unser technisches Nachwuchskader ergänzen. 157

Tüchtige und initiative P 05-7550-1156

## Ingenieure- Techniker HTL

der Fachrichtung Fernmelde- oder Starkstromtechnik finden bei uns in folgenden Aufgabenbereichen ein anspruchsvolles und vielseitiges Tätigkeitsfeld:

### ▶ Teilnehmerstörungsdienst

Betriebsüberwachung von Teilnehmergrossanlagen, Organisationsaufgaben.

### ▶ Zentralendienst

Planung, Bau, Betrieb und Unterhalt automatischer Telephonzentralen.

### ▶ Verstärkerdienst

Projektbearbeitung für die Erweiterung bestehender und den Bau neuer Verstärkeranlagen, Abnahme- und Überwachungsmessungen.

### ▶ Planungs- und Spezialaufgaben

Allgemeine Planungsaufgaben im Bereich der Abteilung Kabel- und Freileitungsbau.

Eine unverbindliche Besprechung wird Ihnen Gelegenheit geben, sich über weitere fachliche Einzelheiten und die fortschrittlichen Anstellungsbedingungen orientieren zu lassen.

Wir freuen uns auf Ihren Anruf, Tel. 041 / 21 12 51 während der Bürozeit oder 041 / 37 16 16 abends.

KREISTELEPHONDIREKTION  
6000 LUZERN

Im Elektrizitäts- und Wasserwerk Huttwil ist die Stelle eines 156

## Elektroingenieurs HTL

neu zu besetzen.

### Wir bieten:

- Interessante, abwechslungsreiche und selbständige Arbeit
- den gestellten Forderungen entsprechendes Salär
- Fünftagewoche
- Pensionskasse
- moderne Büroräumlichkeiten und -einrichtungen

### Wir erwarten:

- abgeschlossene Ausbildung
- angenehme Umgangsformen und Verhandlungsgeschick

### Stellenantritt:

1. Oktober oder nach Vereinbarung

Offerten mit den üblichen Unterlagen sind an Gemeinderatspräsident S. Lanz, Feldstrasse 6, 4950 Huttwil, zu richten.

Wir suchen einen

159

## Aussendienstmitarbeiter

zum Besuche der Elektrizitätswerke und grösseren Elektroinstallationsfirmen in der gesamten Ostschweiz und eventuell Welschland.

Erste Voraussetzung für die Besetzung dieses anspruchsvollen Postens ist eine praktische Erfahrung der Elektrobranche.

Die Hauptaufgabe besteht in der sorgfältigen Betreuung unserer Kundschaft und in der Fähigkeit, diese für unsere Spezialitäten zu begeistern.

Wir stellen uns unsern neuen Mitarbeiter vor im Alter zwischen 30 und 50 Jahren, mit einer seriösen Berufsauffassung und mit dem festen Willen, eine solide Lebensexistenz zu schaffen.

Die Anstellung erfolgt ohne Provisionszahlungen, hingegen mit einem anständigen Salär, Vergütung sämtlicher Spesen, Auto und vorzüglichen Sozialleistungen.

Interessenten melden sich bitte schriftlich mit lückenlosem Lebenslauf und Foto bei

**GLOMAR AG, Elektrizitätswerkbedarf,  
9403 Goldach**

Sie planen und realisieren die Organisation und den Weiterausbau unserer Elektroinstallationsmaterial-Verkaufsstelle, Sie suchen und pflegen den Kundenkontakt, Sie führen ein Team von Mitarbeitern, und daneben sollen Sie Ihren Aufgaben als Geschäftsführer gerecht werden.

Wie Sie sehen, erwarten wir sehr viel von unserem künftigen, aussendienstorientierten

## Geschäftsführer

Wenn Sie OFA 67.957.005

- die Vielfalt der Anforderungen lockt
- eine kaufmännisch-technische Ausbildung mit Erfahrung auf dem Sektor Elektroinstallationen und Installationsmaterialverkauf mitbringen
- Selbständigkeit und Unabhängigkeit schätzen 162

so setzen Sie sich doch bitte mit uns in Verbindung. Wir fordern nicht nur, wir haben für diesen Posten auch einiges zu bieten.

Offerten unter Chiffre OFA 4863 Zj  
an Orell Füssli Werbe AG,  
Postfach, **8022 Zürich**



## AUTOPHON

**Suchen Sie eine besondere Aufgabe in der Entwicklung?**

In unserer Abteilung Entwicklung/Technologie haben wir eine neue Stelle geschaffen. Wir möchten sie mit einem

## Elektroingenieur-Techniker HTL

besetzen. P 37-204

Der Tätigkeitsbereich umfasst sicherheitstechnische Typenprüfung an Apparaten und Untersuchungen an elektronischen Bauelementen. Es handelt sich um eine selbständige Arbeit in kleinem Team mit realen Aufstiegsmöglichkeiten. Die erforderlichen besonderen Fachkenntnisse werden wir Ihnen während der Einarbeitungszeit gerne vermitteln. Dagegen setzen wir Sinn für Zusammenarbeit voraus. 161

Mehr über unsere Leistungen und Ihre Aufgaben erfahren Sie, wenn Sie unseren Herrn Schumacher (intern 376) fragen. Ein Anruf lohnt sich bestimmt!

**AUTOPHON AG, 4500 SOLOTHURN**  
Telefon 065 / 2 61 21

## H. WEIDMANN AKTIENGESELLSCHAFT

### Isoliermaterial für Transformatoren und Kondensatoren

Wir sind weltweit auf dem Gebiet der modernen Hochspannungsisolation für Transformatoren und Kondensatoren tätig.

Zum weiteren Ausbau unserer Beratungstätigkeit suchen wir einen ca. 30 Jahre alten P 19-410

## Elektroingenieur

der Fachrichtung Starkstromtechnik.

Das Aufgabengebiet umfasst:

Entwicklung und Projektierung neuer Isolieranordnungen für Transformatoren, Wandler und Kondensatoren.

Wir denken an einen Fachmann, der bereits einige Jahre auf diesem oder einem ähnlichen Gebiet tätig war, vorzugsweise in einer Konstruktions- oder Entwicklungsabteilung. Erfahrungen auf dem Gebiet der Berechnung von Transformatoren, Wandlern oder Kondensatoren sind von Vorteil, jedoch nicht Bedingung. 160

Wir bieten unserem Mitarbeiter eine entwicklungsfähige Stelle auf einem anspruchsvollen Arbeitsgebiet bei überdurchschnittlichen Sozialleistungen und einem der verantwortungsvollen Position angepassten Salär.

Für einen ersten Kontakt bitten wir Sie, sich direkt mit unserem zuständigen Direktor, Herrn H. P. Moser, in Verbindung zu setzen.

**H. WEIDMANN  
AKTIENGESELLSCHAFT**  
8640 Rapperswil  
Telefon 055 / 2 16 51



Möchten Sie in unserem technisch fortschrittlich geführten Betrieb tätig sein? Wenn ja, bieten wir einem tüchtigen, selbständigen Mosse 99.874.14.2

## Ingenieur-Techniker HTL

(Fachrichtung Starkstromtechnik) 164

eine abwechslungsreiche Tätigkeit als Bauführer für unsere Abteilung Netzbetrieb (Bau und Betrieb von Transformatoren- und Schaltstationen sowie von Kabel- und Freileitungen).

Unsere Gegenleistungen sind: Zeitgemässe Entlohnung, gute Sozialleistungen, zentral gelegene Büros (3 Minuten von HB Zürich).

Interessiert Sie dieser vielseitige Posten, so telefonieren oder schreiben Sie uns.

**Elektrizitätswerk der Stadt Zürich**  
Personaldienst  
Postfach, 8023 Zürich 1  
Tel. 01 / 23 17 00



165

Für die Ausbildung unserer Endabnehmer in Osteuropa auf dem Sektor der modernen Kabelsplicing (HS-, NS- und FM-Technik) sowie zur Mithilfe bei der Durchführung von Fachsymposien und Ausstellungen suchen wir einen

## Elektroingenieur HTL

aus der Kabelindustrie oder der Elektrizitätsverteilung. Wenn Sie

- über eine entsprechende Ausbildung verfügen, P 25-12191
- gute Englischkenntnisse haben,
- wenn möglich Verkaufserfahrung und Verhandlungstalent besitzen,

finden Sie bei uns eine ausbaufähige Position mit guten Sozialleistungen.

Senden Sie uns Ihre Bewerbungsunterlagen, oder rufen Sie uns an.

Personalabteilung  
**3M (East) AG**  
Baarerstrasse 8 – Neustadt-Center  
6301 Zug, Tel. 042 / 23 21 31



Energieversorgungsunternehmen der Kantone St. Gallen und beider Appenzell

Wir suchen für unsere Betriebsabteilung

P 33-2548

## Elektroingenieur HTL

der Fachrichtung Starkstrom für vielseitige und interessante Arbeiten in Büro und Netz. Die Aufgabe verlangt Selbständigkeit, Dienstbereitschaft und angenehme Umgangsformen. Idealalter 30–35 Jahre. 167

Wir bieten zeitgemässe Salarierung, gutes Arbeitsklima und fortschrittliche soziale Anstellungsbedingungen.

**ST. GALLISCH-APPENZELLISCHE KRAFTWERKE AG**  
Pestalozzistrasse 6, 9001 St. Gallen  
Tel. 071 / 22 21 22

# Mehr Raum mit **Netzbausteinen** von **Sprecher+Schuh**

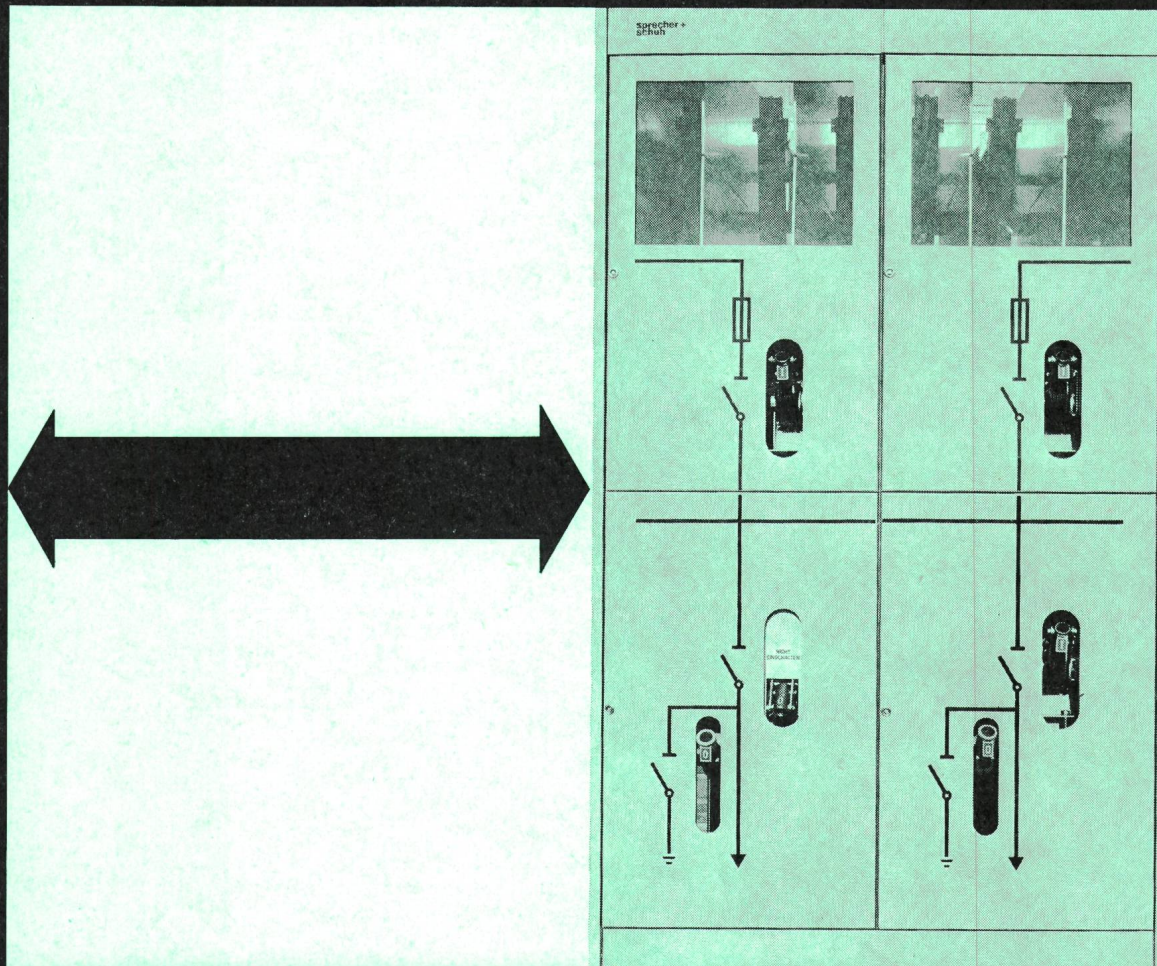

Platzmangel in bestehenden Trafostationen soll für Sie kein unlösbares Problem mehr sein. Die wirtschaftlichste Lösung heisst: Netzbausteine PN 106 von Sprecher+Schuh.

Dem Bedienungspersonal vertraute und seit Jahren bewährte Hochspannungsapparate in neuem «Kleid» ermöglichen diesen Fortschritt. Für raumsparende Innenraumschaltanlagen mit Nennspannungen bis 24 kV sind Netzbausteine PN 106 genau das Richtige. Durch teilisolierte, gekapselte Konstruktion ergibt sich eine kompakte und wirtschaftliche Bauform.

Netzbausteine PN 106 eignen sich besonders zum Einbau in vorfabrizierte Betonkabinen, zu klein gewordene Trafostationen oder in neue Betriebsräume, wo wenig Platz für eine Hochspannungsverteilung vorhanden ist.

Sie sehen, Netzbausteine PN 106 von Sprecher+Schuh können überall problemlos eingesetzt werden.

Lassen Sie sich darüber näher informieren und beraten.

**sprecher+**  
**schuh**

Sprecher + Schuh AG  
5001 Aarau/Schweiz  
Telefon 064 223323

# 155°C ... und trotzdem bei 350°C lötbar



# ISOLA

**Soldex**  
lackisolierter Draht

Temperaturindex 155

**Neue,  
verbesserte Qualität  
zum gleichen Preis!**

Die wesentlichsten Vorteile des direkt  
lötbaren Kupferdrahtes Soldex C 0.3 und C 1.3:  
Wärmedruckfestigkeit 230°C  
lösungsmittelbeständig  
alterungsbeständig  
gute Schabefestigkeit  
hohe kurzzeitige Überlastbarkeit

**Verwendungsgebiet:**  
Telephonie, Apparatebau, Kleinmotoren

Schildern Sie uns Ihr Problem – wir beraten Sie gerne!

---

**Schweizerische Isola-Werke**  
**CH- 4226 Breitenbach, Tel. 061 802121**

---

**Im Dienste der Elektro-Technik**