

**Zeitschrift:** Bulletin des Schweizerischen Elektrotechnischen Vereins  
**Herausgeber:** Schweizerischer Elektrotechnischer Verein ; Verband Schweizerischer Elektrizitätswerke  
**Band:** 63 (1972)  
**Heft:** 19

## **Werbung**

### **Nutzungsbedingungen**

Die ETH-Bibliothek ist die Anbieterin der digitalisierten Zeitschriften. Sie besitzt keine Urheberrechte an den Zeitschriften und ist nicht verantwortlich für deren Inhalte. Die Rechte liegen in der Regel bei den Herausgebern beziehungsweise den externen Rechteinhabern. [Siehe Rechtliche Hinweise.](#)

### **Conditions d'utilisation**

L'ETH Library est le fournisseur des revues numérisées. Elle ne détient aucun droit d'auteur sur les revues et n'est pas responsable de leur contenu. En règle générale, les droits sont détenus par les éditeurs ou les détenteurs de droits externes. [Voir Informations légales.](#)

### **Terms of use**

The ETH Library is the provider of the digitised journals. It does not own any copyrights to the journals and is not responsible for their content. The rights usually lie with the publishers or the external rights holders. [See Legal notice.](#)

**Download PDF:** 02.02.2025

**ETH-Bibliothek Zürich, E-Periodica, <https://www.e-periodica.ch>**

## Zukunft mit CMC

*Stern-Dreieck-Motorschutz-Schalter CTYP 25/40*

*Wenn ein Stern-Dreieck-Motorschutz-Schalter viele und hohe Anforderungen erfüllen muss, wählt der Fachmann den CTYP 25/40. Warum? ...*

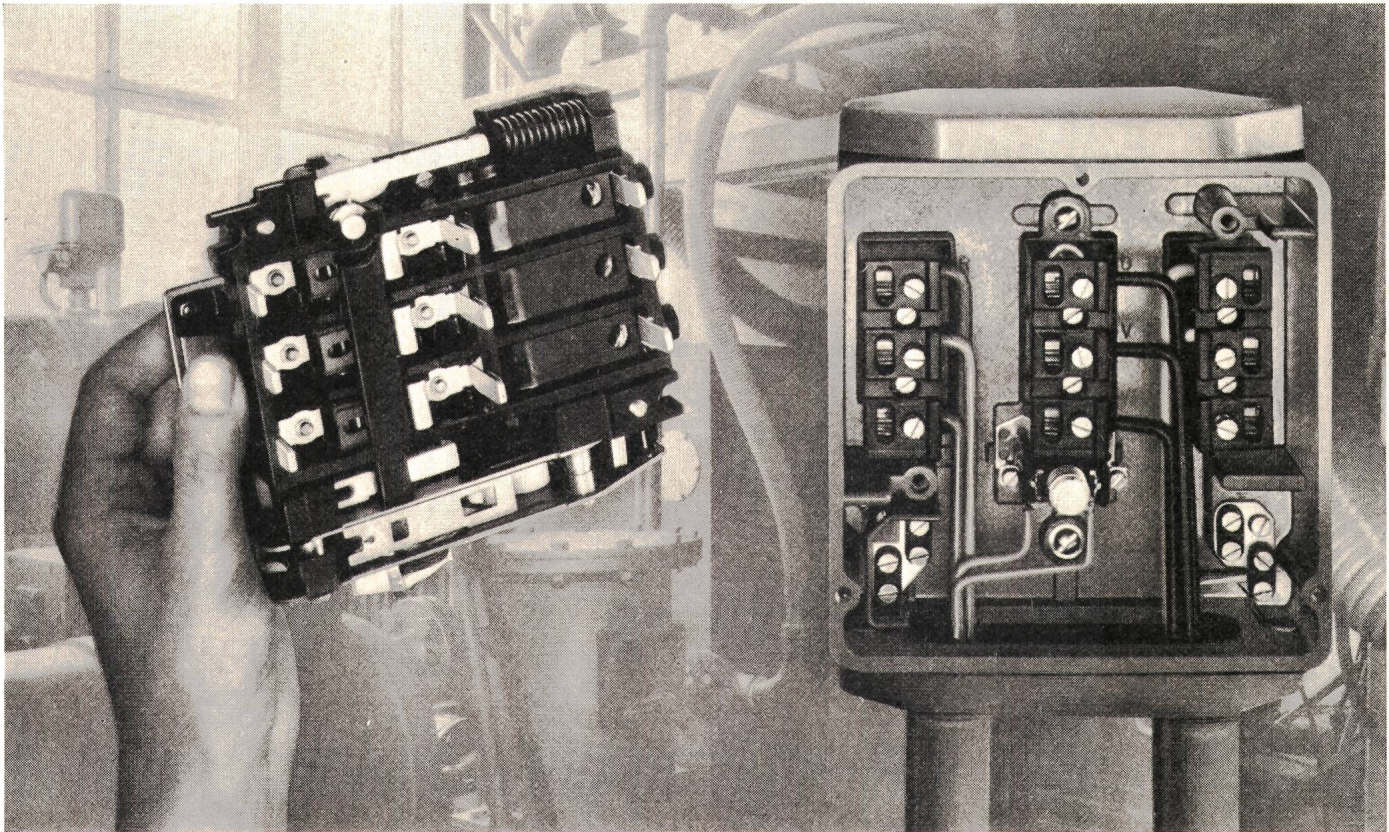

*... Weil: blitzschnelle und bequeme Montage dank steckbarem Schaltereinsatz – automatische Umschaltung von Stern auf Dreieck, einstellbar von 3 bis 30 s – Überstromauslöser für 2,5 bis 43 A – eingebauter Unterspannungsauslöser – in spritzwassersicherem Leichtmetallgehäuse – auf Wunsch mit einem Hilfsumschaltkontakt ausgerüstet – ab Lager lieferbar. Auch beim Fachgrossisten erhältlich.*

**CMC**

**Carl Maier + Cie** 8201 Schaffhausen  
Elektrische Schaltapparate und Steuerungen

Telefon 053-81666

# Was Sie schon lange suchten!

Ein 10-Gang-Präzisionspotentiometer mit eingebauter Digitalanzeige  
und nur 22,2 mm Durchmesser

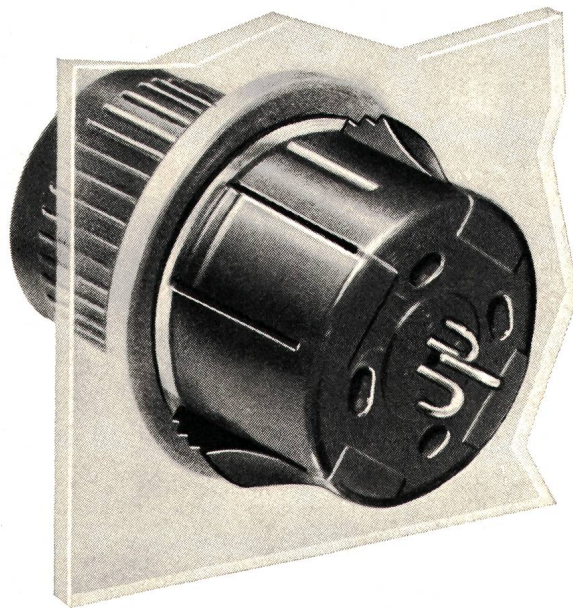
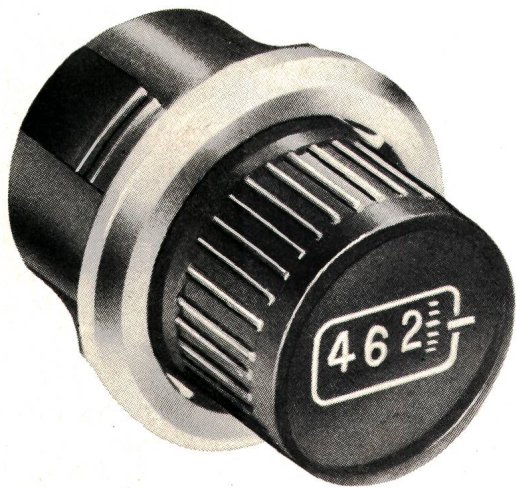

**BOURNS #3610**

1:1 (mm)

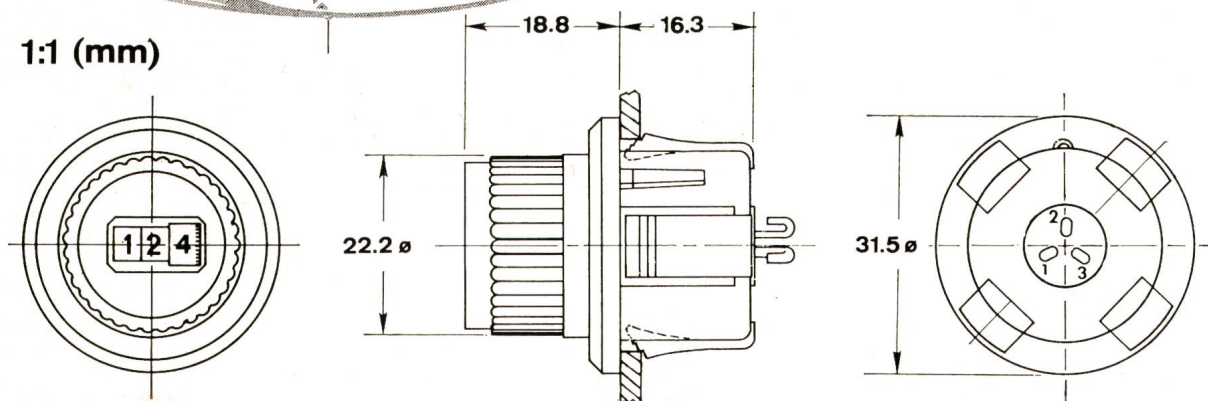

- Bourns Digital Knobpot® Modell 3610
- Modernstes Design macht Ihr Gerät noch attraktiver
- Kein Verschrauben, kein Justieren, einfach einstecken (Snap-in-Mechanik)
- Sie sparen Platz vor und hinter der Montagewand
- Erhältlich in Widerstandswerten von 100  $\Omega$  bis 250 K $\Omega$

Verlangen Sie unser ausführliches Angebot.

**Bourns AG Baarerstrasse 8 6301 Zug**  
**Telefon 042 23 22 42      Telex 78 722**

*Eine praktische Lösung...*

die NH-Vertikalsicherungen

# TRIBLOC



250-400-600 A

**Können unter Spannung  
montiert werden ohne irgend-  
welche Gefahr für das Personal**

**Einfache und rasche Montage**

**Elemente können untereinander  
ausgewechselt werden**

**Bedeutender Platzgewinn**

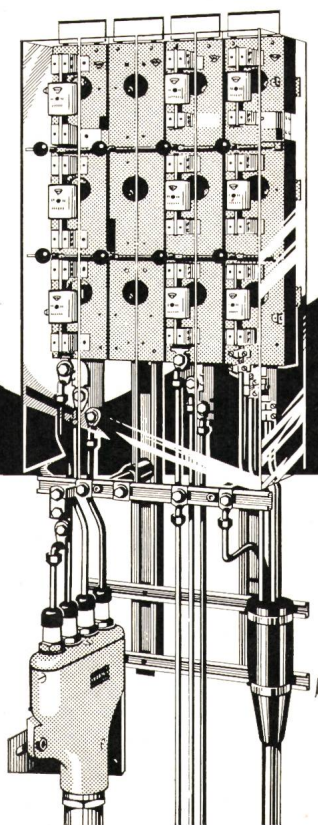
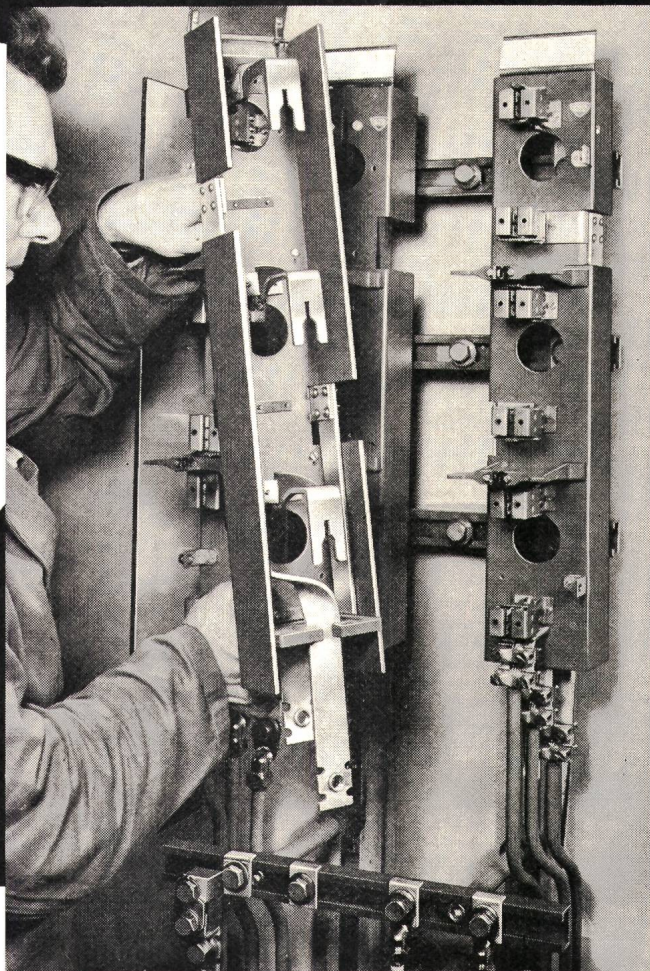

## GARDY SA GENÈVE

TEL. (022) 25 02 26

**FABRIK ELEKTRISCHER APPARATE  
FÜR HOCH- UND NIEDERSPANNUNG**

# MOSER-GLASER

## DURESCA<sup>®</sup>

die ideale Elektroisolation  
auch für Hochstromleiter

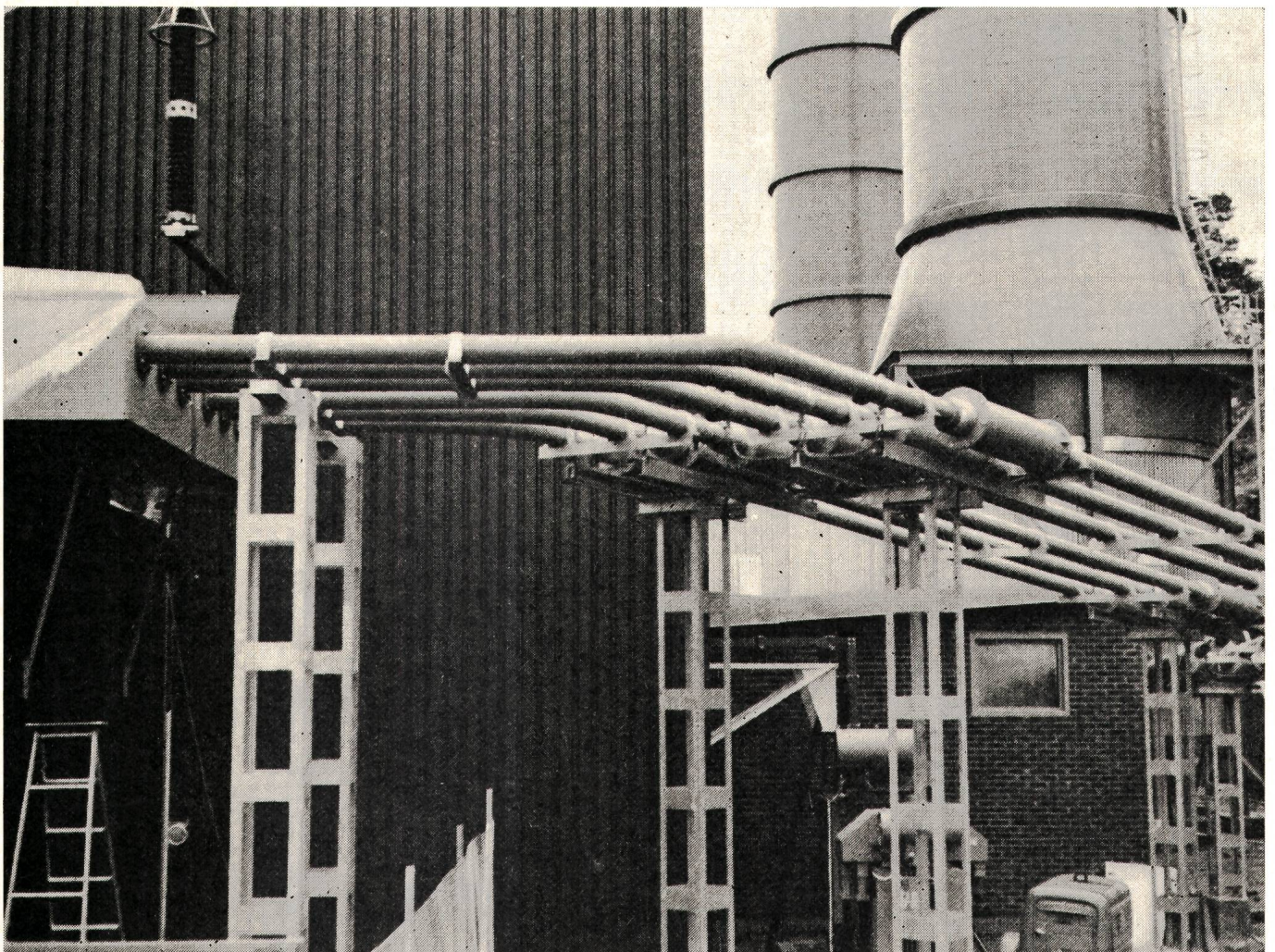

Vollisolierte Generatorausleitungen 17,5 kV 4,8 kA  
in einem thermischen Kraftwerk in Schweden

**MOSER-GLASER & CO AG, CH-4132 Muttenz**

# 3 Argumente, die bei Stromschienen zählen

Preisgünstig



Verzinnnte Stromschienen aus Anticorodal-041®  
sind billig. Also – keine Preisprobleme.

Ab Lager lieferbar

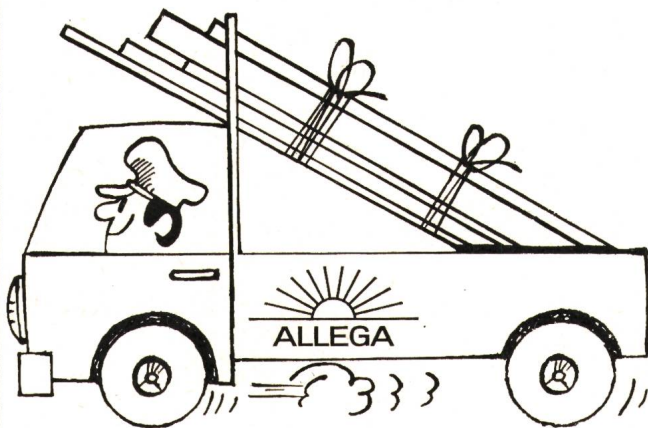

Verzinnnte Stromschienen aus Anticorodal-041 sind  
ab Lager lieferbar. Also – keine Termin- bzw.  
Lieferprobleme.

Keine Verbindungsprobleme

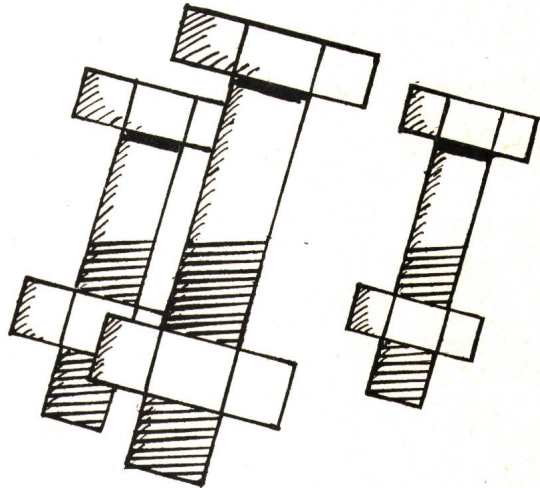

Verzinnnte Stromschienen aus Anticorodal-041  
können wie Kupferschienen verschraubt werden.  
Also – keine Verbindungsprobleme.

So weit, so gut. Besser ist es natürlich,  
wenn Sie anhand unseres detaillierten  
Fachprospektes die technischen  
Eigenschaften von verzinnnten  
Stromschienen aus  
Anticorodal-041  
prüfen.

2  
**Coupon**

Senden Sie mir umgehend die aus-  
führliche technische Dokumentation über  
verzinnnte Stromschienen aus Anticorodal-041.

Name: \_\_\_\_\_

Strasse: \_\_\_\_\_

Ort: \_\_\_\_\_



Schweizerische Aluminium AG,  
Buckhauserstrasse 11,  
8048 Zürich, Tel. 01 54 80 80.

Verkauf für die Schweiz:  
Allega AG, 8048 Zürich, Tel. 01 52 33 22

# Ein komplettes Programm



## DOPELMUFFEN MIT PROFILGUMMIRINGEN

Das ideale Verbindungselement für SYMALEN- und SYMADUR-Kabelschutzrohre. Der Profilgummiring gewährleistet ein dichtes Rohrleitungssystem. Vor dem Aufschrauben der Doppelmuffe auf das Rohr muss das angeschragte Rohr mit Glasmittel bestrichen werden.



## SYMALEN- ENDKAPPEN

Als Rohrverschluss- teil während des Bau- vorganges oder als Rohrverschluss bei Reservierleitungen verwendbar.



## SYMALEN-KABEL- ROHRBOGEN

Standard-Ausführung Winkel 45° und 90°, Radius zehn Mal Rohr-Innen- durchmesser.



**SYMALIT** AG FÜR SYNTHETISCHE PRODUKTE Bahnhofstr. 30 8022 Zürich Verkauf Elektro Tel. 01/27 21 34



**SYMALIT** AG FÜR SYNTHETISCHE PRODUKTE Bahnhofstr. 30 8022 Zürich Verkauf Elektro Tel. 01/27 21 34

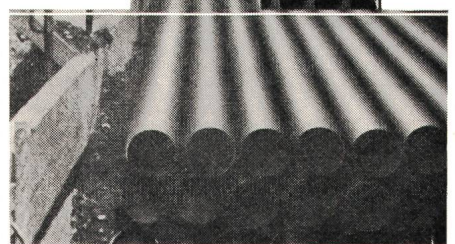

**SYMALIT** AG FÜR SYNTHETISCHE PRODUKTE Bahnhofstr. 30 8022 Zürich Verkauf Elektro Tel. 01/27 21 34

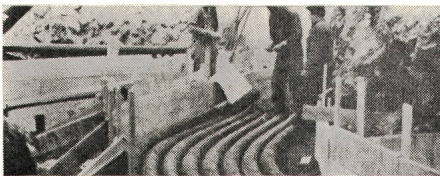

## EINFÜHRUNGS- ROHRE (aus Asbestzement)

Wasserdichte Mauerdurchführung für SYMALEN- Kabelschutzrohre.



## SYMALEN- UND SYMADUR- ENDMUFFEN

Für saubere Rohr- Abschlüsse und Einführungen in Kabelschächte.



**AG FÜR SYNTHETISCHE PRODUKTE**



**SYMALIT** AG FÜR SYNTHETISCHE PRODUKTE Bahnhofstr. 30 8022 Zürich Verkauf Elektro Tel. 01/27 21 34



**SYMALIT** AG FÜR SYNTHETISCHE PRODUKTE Bahnhofstr. 30 8022 Zürich Verkauf Elektro Tel. 01/27 21 34

Bahnhofstrasse 30  
8022 Zürich  
Verkauf Elektro  
Tel. 01/27 21 34



## ÜBERGANGSSTÜCKE MIT PROFIL- GUMMIRINGEN

In kombinierten SYMALEN/SYMADUR- Kabelschutz-Rohr- anlagen als Verbindung der unterschiedlichen Rohr-Aussendurch- messer gleicher Nenn- weiten.



## ABSTANDHALTER

Für das Rohrleitungs- Blocksystem der NW 100 und 120. Gewährleistet gleich- bleibende Abstände zwischen den einzelnen SYMALEN- und SYMADUR-Kabelschutz- rohren.



SYMALEN das Kabelschutz- rohr mit den bewährten Eigenschaften.

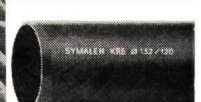

**SYMALIT** AG FÜR SYNTHETISCHE PRODUKTE Bahnhofstr. 30 8022 Zürich Verkauf Elektro Tel. 01/27 21 34

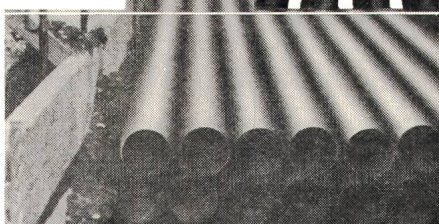

**SYMALIT** AG FÜR SYNTHETISCHE PRODUKTE Bahnhofstr. 30 8022 Zürich Verkauf Elektro Tel. 01/27 21 34



**SYMALIT** AG FÜR SYNTHETISCHE PRODUKTE Bahnhofstr. 30 8022 Zürich Verkauf Elektro Tel. 01/27 21 34

An  
alle,  
die  
noch  
nicht

unsere  
nehmen!

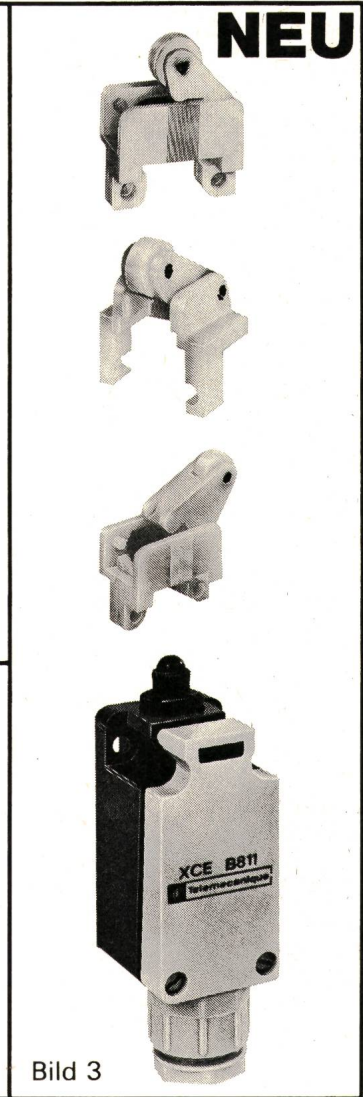
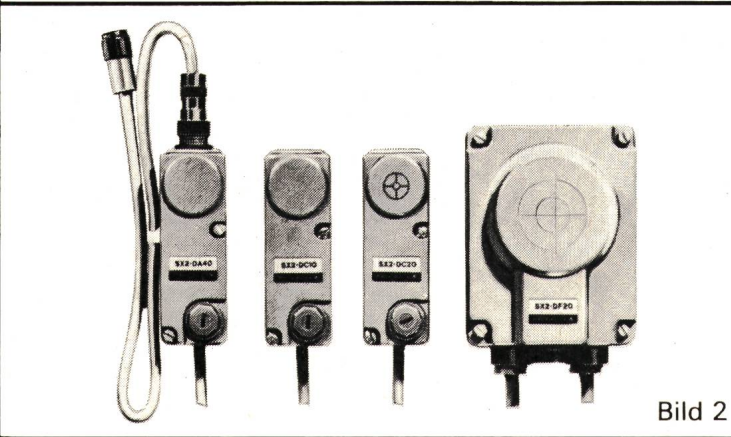
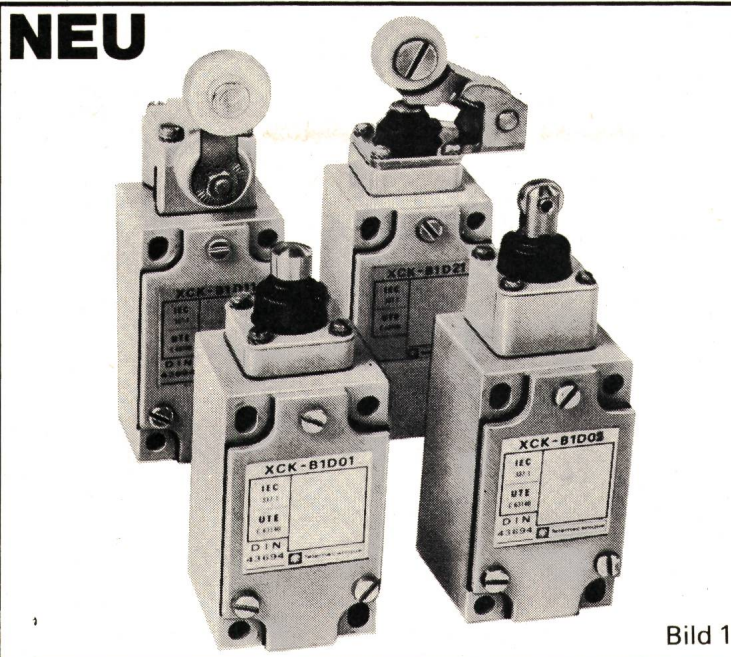

# Unsere Endschalter

In zahlreichen Ausführungen, auch für Ihren Zweck passend. Betriebssicher. Solid. Zum Beispiel:

**NEU: Serie XCE.** Norm-Einsatzgrenztaster (DIN 43695). Ganz aus Kunststoff. Gekapselte (Schutzart IP54) und ungekapselte Ausführungen. Tastschalter.  $20 \cdot 10^6$  Schaltspiele. **Klein und enorm preisgünstig.** Bild 3.

**NEU: Serie XCK.** Norm-Grenztaster (DIN 43694). Änderbare Schaltfunktionen: Rollen-Schwenkhebelbetätigung von links oder von rechts oder von links und rechts. Köpfe in 4 Stellungen – jeweils um  $90^\circ$  versetzt – montierbar. Hebelgrundstellung auf  $360^\circ$  frei wählbar. **Hohe Schutzart IP 66.**  $30 \cdot 10^6$  Schaltspiele. Sprungschalter. Einfache Montage mittels 2 Bohrungen oder mit Langlöchern. Bild 1.

**Serie XC2-J.** Präzisions-Endschalter. Steckbare Variante. Perfektes Baukastensystem (6 Unterteile, 20 austauschbare Köpfe und 13 verschiedene Antriebshebel). Sprungschalter ohne Schaltpunkt-wanderung (20 Millionen Schaltspiele lang). **SUVA-empfohlene Variante.**

**Serie XC2-MC.** Standardausführung. Sprungschalter. Schutzart IP 65.

**Serie XCI-Z.** Ungekapselte Microswitch mit Sprungschaltern. Schutzart IP 20. Zahlreiche Betätigungsglieder.  $10 \cdot 10^6$  Schaltspiele. **Preisgünstigst.**

**FERNER:** Endschalter für schwierige Betriebsbedingungen (Hitze, Korrosion), Heavy-duty-Endschalter. Magnet-Endschalter. **Näherungsinitiatoren.** Bild 2.

**TELEMECANIQUE – der richtige Endschalter für jeden Einsatzzweck.**

Informieren Sie sich



Abt. 1, Südbahnhofstr. 14c, 3000 Bern, Tel. (031) 45 66 81



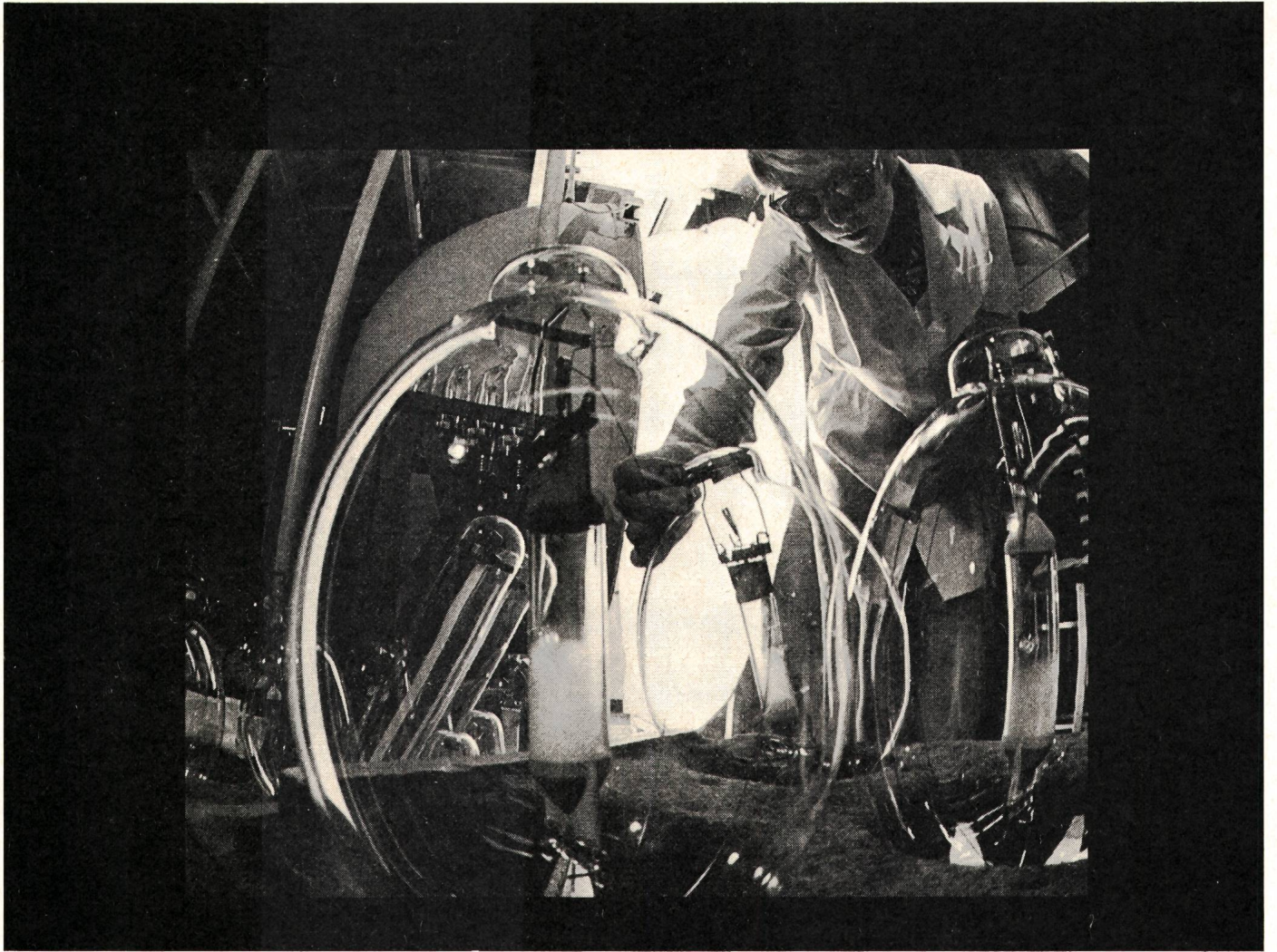

# IM LICHT STECKT VIEL MEHR ALS DAS AUGEN WAHRNIMMT

Zweck aller Lampen ist es, Licht zu spenden. Wir sehen es als unsere Aufgabe an, Ihnen für Ihr Geld das beste Licht zu bieten. Und das heisst für uns: das Beste an Qualität, Service und Wert. Deshalb unternehmen wir alles – prüfen jede neue Erkenntnis in der Lichttechnik –, um die bestmöglichen Lampen herzustellen.

In jedem G-E Werk wachen Testexperten darüber, dass unsere strengen Qualitäts-Normen eingehalten werden. In Nela Park testet unser technischer Stab laufend Lebensdauer, Farbeigenschaften, Widerstandsfähigkeit und alle anderen wichtigen Eigenschaften, welche die hohe Qualität der G-E Lampen ausmachen. Und unsere Wissenschaftler und Ingenieure sind ständig bemüht, noch bessere Lampen zu entwickeln – wie z.B. die Lucalox®-Lampe, eine der leistungsfähigsten Lichtquellen, die je geschaffen wurden. Aber sie verbessern auch laufend die Leistung der bestehenden Lampen-Typen.

Unser Ziel Nr. 1 ist es, Ihnen mit G-E Lampen das Beste zu bieten. Das «Best Buy»-Zeichen steht als Symbol für unser Bemühen, Ihre Wünsche besser zu befriedigen. Und weil das immer unser erstes Ziel war, sind wir zum grössten Lampen-Hersteller der Welt geworden.

Wenden Sie sich für General Electric «Best Buy»-Lampen an Ihren G-E Lampenlieferanten. Oder schreiben Sie an:

International General Electric,  
21, rue du Rhône, 1204 Genf.

Der grösste Lampenhersteller der Welt

**GENERAL**  **ELECTRIC**®







## Steckverbindungen

- bewährt
- vielseitig
- zuverlässig

Seit vielen Jahren in der Industrie und der Energie-Verteilung eingeführt. In mannigfaltigen, schwierigen Einsätzen bestens bewährt. Grosse Auswahl in verschiedenen Polzahlen, Anwendung bis 380 V. 4 Gehäusegrössen, alle mit Bajonett-Verschluss, für ortsfeste und fliegende Verbindungen. Prospekt Baureihe G verlangen.

Rufen Sie uns an, wir beraten Sie gerne.

**J. E. PETER** Industrie-  
Vertretungen

Chilestieg 26 8153 Rümlang Tel. 01 / 83 78 88

## Elektrische Speicher-Raumheizung

Die ideale, saubere und wirtschaftliche  
Beheizung für Warmwassersysteme.

Verlangen Sie unverbindliche Beratung.



**PAUL-LÜSCHER-WERKE**

2575 Täuffelen, Tel. (032) 86 15 45

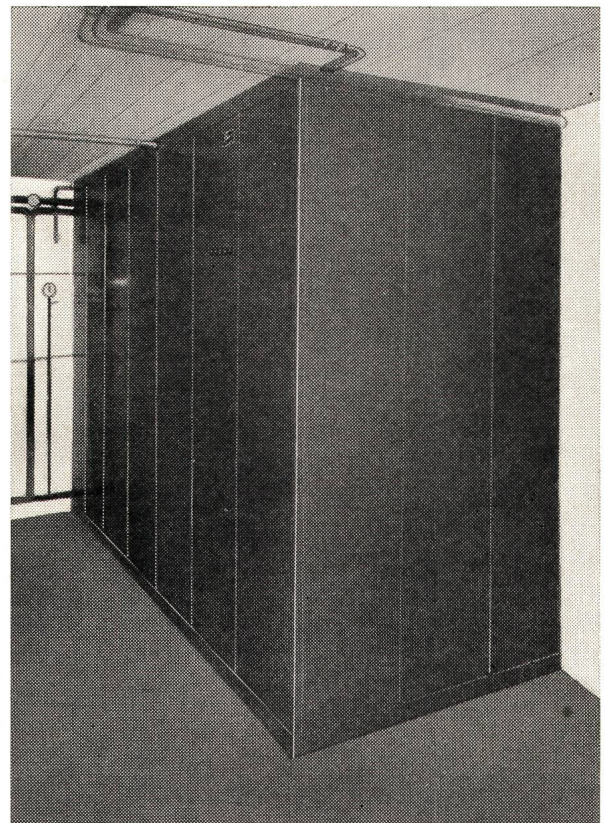



## unser neuer Katalog wächst

zum bestehenden Katalogteil 20 über Telefonmaterial, der dank dem Losblattsystem immer à jour gehalten wird, steht nun auch der neue Katalogteil 19 mit einem umfassenden Sortiment in Schwachstrommaterialien zur Verfügung. Eine wesentliche Neuheit: Neben den Lieferantennummern finden Sie in unserem Katalog auch die datenverarbeitungsgerechte, neunstellige Schweizer Einheitsnummer.

Camille Bauer Aktiengesellschaft, 4002 Basel  
Elektrotechnische Artikel en gros

**camille  
bauer**

Geschäftsstellen in  
Bern, Genève, Lugano, Neuchâtel, Zürich

# Seit 20 Jahren hört man nichts vom Feller-Wippenschalter. Es sei denn, er fehle.

Der Feller-Wippenschalter wurde vor mehr als 20 Jahren konstruiert.

Seither hört man nichts von ihm, dem Leisen. Und nichts über ihn, den Langlebigen und Sichern. Weder in Spitälern noch in Büros oder Wohnungen. Weder von Ingenieuren noch von Architekten, noch von Elektro-Installateuren.

Der Feller-Wippenschalter hält nach wie vor seine führende Marktstellung.

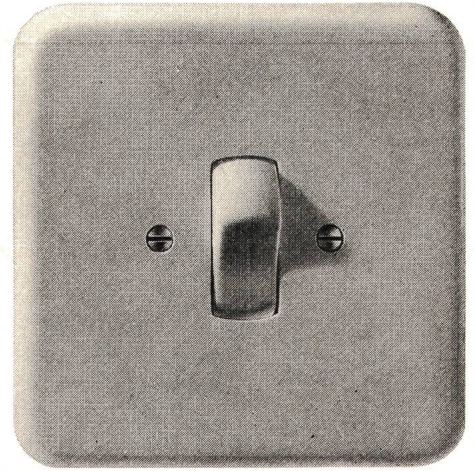

Das ist das Resultat des bewährten Feller-Prinzips: ständige Weiterentwicklung, Qualitätsarbeit, umfassendes Programm und modernes Design.

Adolf Feller AG, 8810 Horgen, Fabrik elektrischer Apparate, Telefon 01 821611



## ein Name und ein Prinzip für die Praxis

# Der wirtschaftliche Weg zum Heizkomfort

Mit Elektro-Speicherheizgeräten geniessen Sie modernen Heizkomfort. Während der Nacht werden die Geräte mit günstigem Niedertarif aufgeladen, um tagsüber eine warme, wohnliche Atmosphäre zu verbreiten. Ganz nach Wunsch, thermostatgesteuert.

XAMAX-Maybaum Speicherheizgeräte sind wartungsfrei, geruchlos und sauber.

Sie benötigen keinen Öltank, keinen Heizraum und keinen Kamin. Dadurch gewinnen Sie zusätzlichen Raum und sparen aufwendige Unterhaltskosten.

Mit XAMAX-Maybaum Speicherheizgeräten wählen Sie ein zuverlässiges Heizsystem mit gesicherter Energieversorgung und stabilen Preisen. Völlig unabhängig von der Preispolitik der «Ölscheiche». Ausserdem leisten Sie damit Ihren persönlichen Beitrag im Kampf gegen Luft- und Wasserverschmutzung.

XAMAX-Maybaum Speicherheizgeräte ergeben minimale Anschaffungs- und Betriebskosten. Sie sind genau das Richtige für die Modernisierung Ihrer Heizung und für Neubauten. Verlangen Sie mit nebenstehendem Coupon unverbindlich unsere Dokumentation, damit Sie sich über den neuesten Stand der Wärmetechnik orientieren können.

### COUPON

An XAMAX AG, Birchstrasse 210, 8050 Zürich

Bitte senden Sie mir kostenlos und unverbindlich Ihre Dokumentation über XAMAX-Maybaum Speicherheizgeräte.

Name \_\_\_\_\_

Strasse \_\_\_\_\_

Ort \_\_\_\_\_

Tel. \_\_\_\_\_

## xamax



XAMAX AG  
Birchstrasse 210, CH-8050 Zürich  
Tel. 01/466484

fx

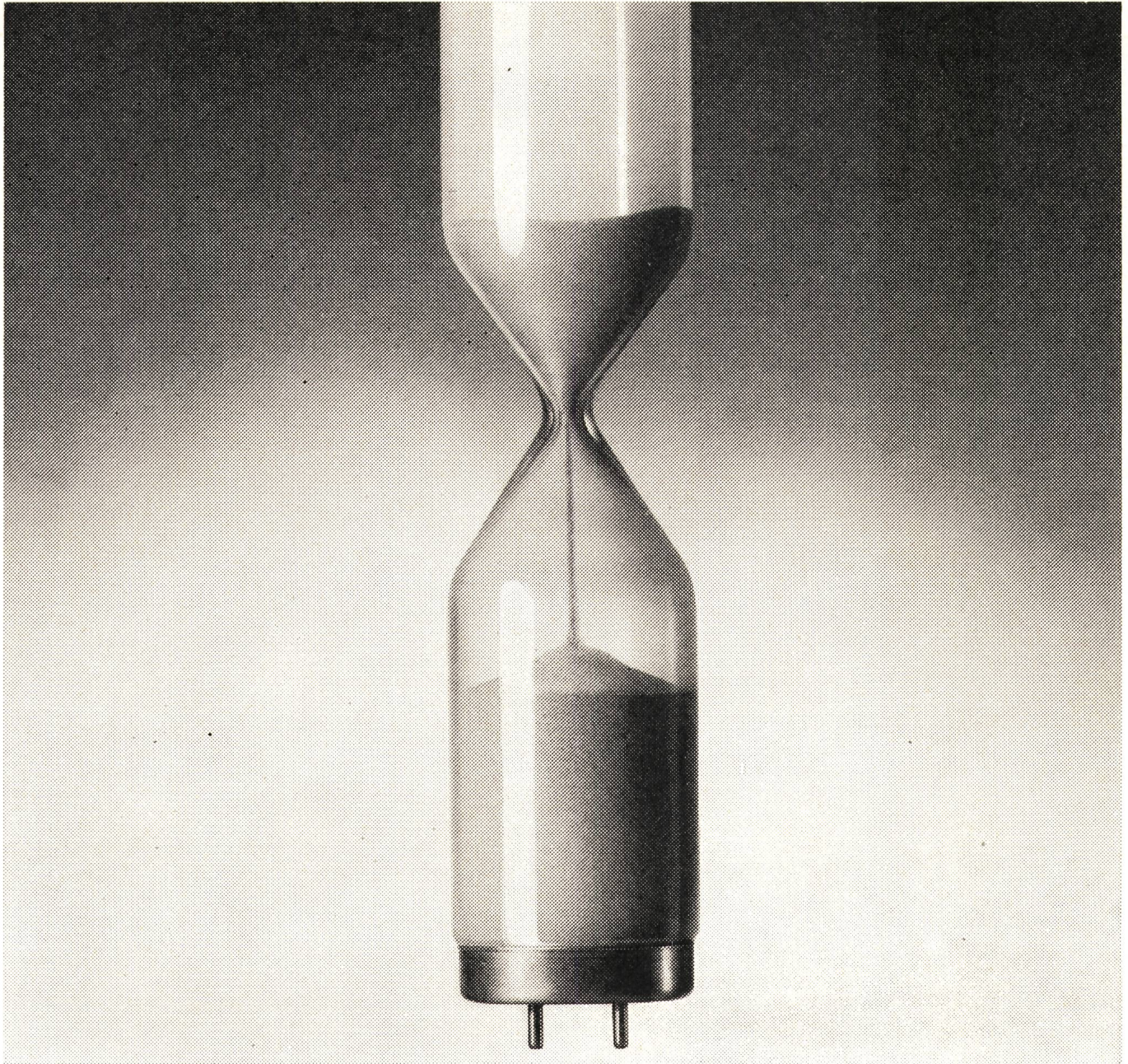

## Jeder Lampe schlägt ihr eigenes Stündchen. Ab 300 Lampen schlägt's 13.

Fluoreszenzlampen mögen noch so lange leben – sie sind unberechenbar, wenn es ans Sterben geht: die eine erlischt heute, die andere übermorgen und die dritte in vier Wochen. Diese Ungewissheit ist es, die den Unterhalt grosser Beleuchtungsanlagen zum Problem macht. Und zum Kostenfaktor. Denn das Lampenauswechseln auf Stottern bedeutet Störbetrieb. Immer ist irgendwo der Leitermann unterwegs. Immer wird irgendwo jemand in seinem Arbeitsrhythmus unterbrochen. Dem kann abgeholfen werden:

Perfektstart-Vorschaltgeräte holen den letzten Funken Leben aus Ihren Lampen heraus... damit es sich lohnt, allen gleichzeitig das Lebenslicht auszublases. Vorzeitig, kurz vor dem ersten Frühausfall, aber viel, viel später als bei einem billigen Vorschaltgerät.

Vorsorglicher Unterhalt nennt sich das. Und man hat sich darunter das genaue Gegenteil von Verschwendung vorzustellen. Wegwerfen ist der grosse Wurf, die einträglichste Sparmassnahme. Denn: Wer über Nacht oder übers Wochenende alle Lampen aufs Mal ersetzt, ist nicht nur den Störbetrieb los – es gehen auch weniger Rasterfelder in

Brüche und weniger Fassungen kaputt. (Beschädigte Fassungen schaden dem Vorschaltgerät!)

Die Sparformel Perfektstart plus vorsorglicher Unterhalt bringt Leiterbrigaden von der Leiter und... Umweltschützer von der Palme herunter: In der Schweiz landen jährlich 3 Millionen sperrige Fluoreszenzlampen auf der Müllhalde. Es könnten 1,5 Millionen weniger sein. Weil Perfektstart Lampen doppelt so lange leben lässt. Wegwerflogik? Jawohl – aber zwingende!

F. Knobel Elektroapparatebau AG, 8755 Ennenda  
Verkaufsbüro in Zürich: Josefstrasse 92, Postfach 198,  
8031 Zürich, Telefon 01 42 88 55

# KNOBEL

## Perfektstart

...weil das Perfekte vom Start weg spart

# Leuchttische die bieten, was Spezialisten verlangen

Techniker, Geometer, Architekten und Graphiker sind begeistert von unseren modernen Leuchttischen:

- Leuchtfläche mit weisser, opaktransparenter Glasplatte von 130 x 90 cm voll ausgeleuchtet
- fest horizontal oder stufenlos schrägstellbar
- Ausrüstung mit 2 Kippschaltern oder stufenlosem Reguliergerät
- Tischhöhe 78 cm, mit speziellem Verlängerungsstück auch 90 cm lieferbar
- Ergänzungsmöglichkeit mit Schubladenkörper in Buche hell, Stahl hellgrau oder Kunststoff hellgrau, «Eiche» und «Nussbaum»

Verlangen Sie doch bitte sofort den ausführlichen Spezialprospekt!

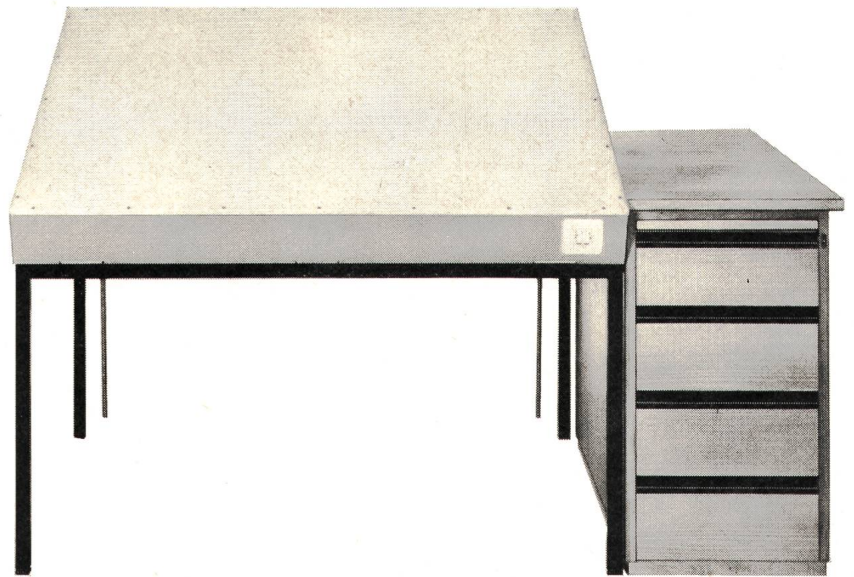

## GRAB+WILDI AG

8023 Zürich 1, Seilergraben 61, Ausstellung Tel. 01/32 57 88-89  
8902 Urdorf b. Zürich, Büro, Lager, Versand Tel. 01/98 76 67-68

### DUAX P 28

### der leichteste elektro-pneumatische Bohrhammer

### nur 3,9kg

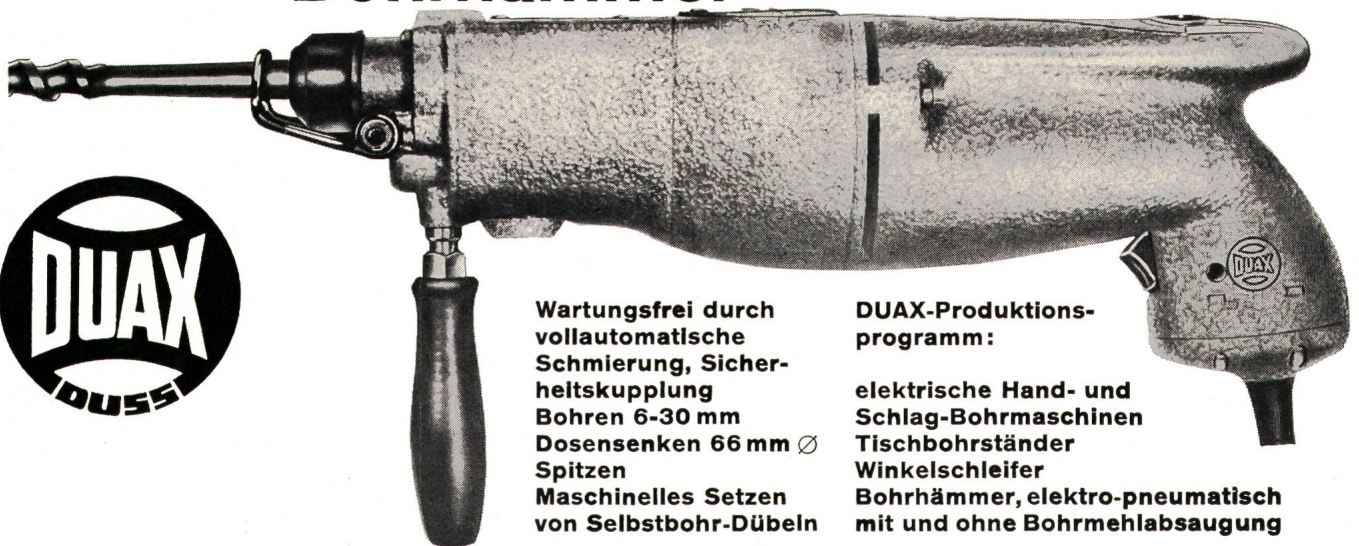

Wartungsfrei durch  
vollautomatische  
Schmierung, Sicher-  
heitskupplung  
Bohren 6-30 mm  
Dosensenken 66 mm Ø  
Spitzen  
Maschinelles Setzen  
von Selbstbohr-Dübeln

DUAX-Produktions-  
programm:

elektrische Hand- und  
Schlag-Bohrmaschinen  
Tischbohrständer  
Winkelschleifer  
Bohrhämmer, elektro-pneumatisch  
mit und ohne Bohrmehlabsaugung



**KARL MEIERHOFER AG**  
DUAX-Generalvertretung  
5102 Rapperswil, 064 47 26 55

Verkauf durch den Fachhandel

1-Tage-Reparatur-Service



# Im Notfall muss Ihr Fluchtweg beleuchtet sein.

Sobald der Netzstrom ausfällt, entsteht an vielen Orten die Gefahr der Panik. Für Hotels, Kinos, Keller, Kühlräume, Gänge und Treppenhäuser grosser Bauten fordern deshalb verschiedene Richtlinien und Bauvorschriften eine Notbeleuchtung.

Sie muss ihr Licht im Notfall zeitgerecht und zuverlässig leuchten lassen.

Unsere neue Notlichteinheit ist kompakt und so klein wie ein Vorschaltgerät. Sie lässt sich ohne Änderungen in jede beliebige Fluoreszenzarmatur einbauen.



Solange das Normallicht brennt, sieht man unsere Notlichteinheit nicht. Sie ist wartungsfrei, lebt lang und kostet nicht viel.

Unsere Spezialisten für Notlichteinheiten dokumentieren Sie gern. Bitte verlangen Sie unsere Offerte.



**ALUMAG  
BELMAG  
AG**

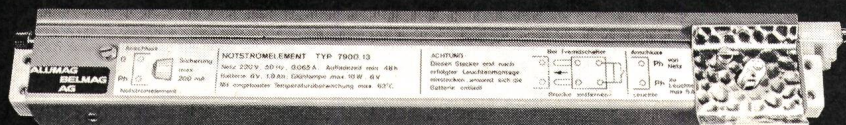

Vereinigte Beleuchtungs- und Metallindustrien  
Giesshübelstrasse 30, Postfach, 8027 Zürich, Telefon 01-33 22 33



**MB**

**Max Bertschinger + Co. AG**  
 Fabrik elektrotherm. Apparate  
 5600 Lenzburg, Tel. 064 51 3712

präsentiert:

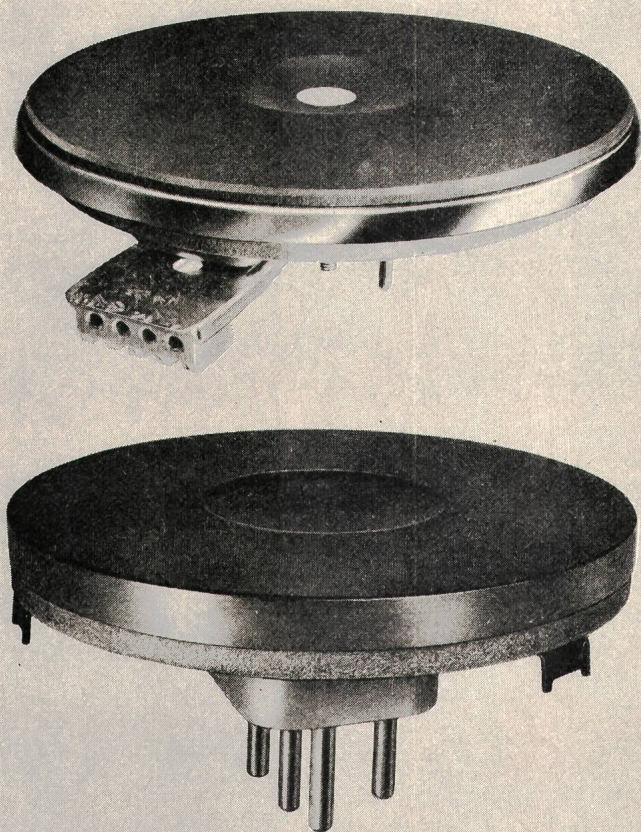

## Elektrische Kochplatten

**MB**

für jeden Herd  
 die richtige Kochplatte

Seit Jahrzehnten führend im Bau von Kochplatten.  
 Die sprichwörtliche MLB-Qualität schafft zufriedene Kunden.

**Gratis**

Wir wünschen unverbindlich Prospekte über

- Elektr. Kochplatten MLB  
 Ihr gesamtes Fabrikationsprogramm

Adresse:

\_\_\_\_\_  
 \_\_\_\_\_  
 \_\_\_\_\_

SEV

50 Jahre 1922

**MB**

1972 Erfahrung

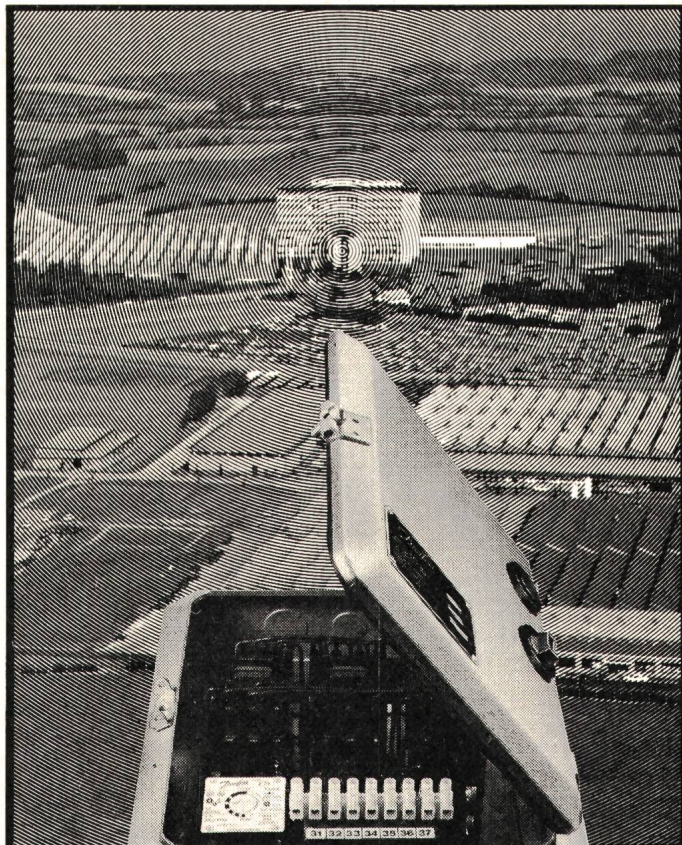

## Danfoss für Motoren

**Danfoss Stern-Dreieck Motorschutzschalter  
 jetzt mit elektronischem Zeitrelais**

Das Danfoss-Programm für Luftschütze und Motorschutzschalter ist für Qualität und Zuverlässigkeit bekannt. Ein weltumfassendes Servicenetz steht hinter den Produkten – auch Sie können überall mit Danfoss Kontakt aufnehmen.

Einzeln bieten Ihnen die Geräte einleuchtende Vorteile, weitere »zusammengebaute« Vorteile erreichen Sie durch Verwendung unserer Standard-Kombinationen:

- Motorschutzschalter: CT 10 und CHT 16  
 Stern-dreieck-Umschalter: STO 16  
 Polumschalter: PK 16 und PKU 16

**Zulassungen:**

- Ⓓ Dänemark  
 Ⓔ Schweden  
 Ⓐ Norwegen

Ⓔ Schweiz

Ⓐ Österreich

Ⓐ Kanada

Elektriska  
 Inspektoratet, Finnland

FABRIK AUTOMATISCHER SCHALT- UND REGELAPPARATE 7314

### Werner Kuster AG

4132 Muttenz 2: Hofackerstrasse 71  
 Tel. 061/42 12 55

Filialen in:  
 1000 Lausanne: Rue de Genève 98  
 Tel. 021/25 10 52  
 8304 Wallisellen/ZH: Hertistrasse 23  
 Tel. 01/93 40 54

*Danfoss*

# Apparate-Einbauklemme

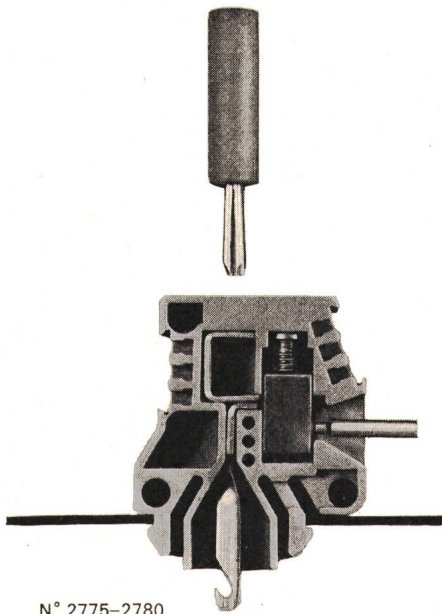

In Blechgehäuse oder Montageplatten.  
 Isolierkörper aus Polyamid 6.6  
 Unzerbrechlich, tropensicher und selbstlöschend.  
 Klemmenkörper aus Messing vernickelt.  
 Schrauben aus rostfreiem Stahl, unverlierbar.  
 Klemme bis 2,5 mm<sup>2</sup> mit Buchse für Prüfstecker 2,3 mm ø.  
 Fahne geeignet für Lötanschlüsse,  
 sowie für Flachstecker 2,8 x 0,8 mm oder 4,8 x 0,8 mm.  
 Gute Beschriftungsmöglichkeit.

 SEV geprüft  
 2,5 mm<sup>2</sup> 380 Volt

Verlangen Sie Unterlagen und Preisofferten  
 mit genauer Mass-Skizze



## OSKAR WOERTZ BASEL

Fabrik elektrotechnischer Artikel  
 Eulerstrasse 55, CH-4002 Basel, ☎ 061-23 45 30, Telex 63 179

# AGRO

hilft Ihnen mit zeit- und kosten-  
 sparenden Bauteilen

### AGRO-Kabelverbindungsmuffen

- für rasche Verbindung von Kabeln
- schlanke, platzsparende Form
- Rasche Montage:  
 Kabel spleissen - mit Quetschklemmen  
 verbinden - in Hülse einschieben -  
 Kabelverschraubungen festziehen - in  
 Betrieb nehmen!
- mit Duplo-Kabelverschraubung als  
 Abzweigstelle verwendbar
- Kein Giessharz nötig - keine Wartezeiten!

Fig.1 Kabel spleissen

Fig.2 Kabelverbindungsmuffe als Abzweig-  
 stelle (Hülse  
 aufgeschnitten)

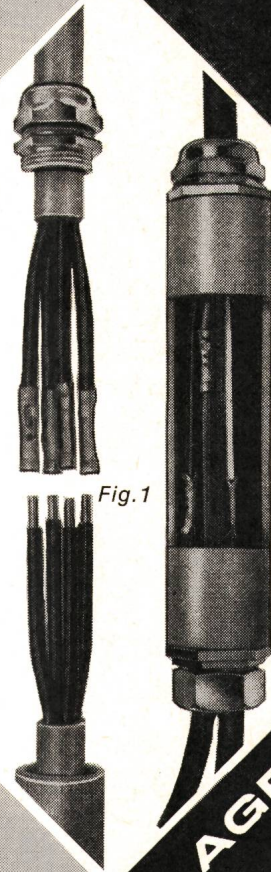

Fig.1

Fig.2

Wir  
 lösen Ihre  
 Anschlussprobleme

Rufen Sie uns... Tel. 064 47 21 61/62

**AGRO**  
**AG**  
 CH-5502 Hunzenschwil

AGRO

AGRO



# WEITWINKEL-MESSGERÄTE ...

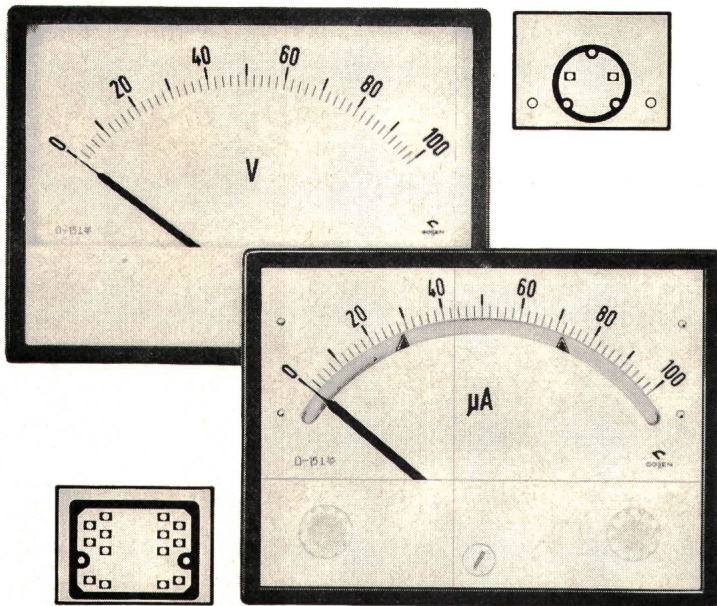

## ... messen ...

Weitwinkel-Meßgeräte der „z“-Serie

- gute Industrieform
- optimale Skalenlänge

## ... und schalten

„Messcontacter z 1“

- bis zu zwei einstellbare Grenzwertkontakte
- eingebaute Schaltelektronik

Technische Daten und Preise finden Sie in unseren Unterlagen über „Meßgeräte der z-Serie“ und „Messcontacter z 1“



**ULRICH MATTER AG. 5610 WOHLLEN**

Elektr. Mess- und Regeltechnik  
Telefon (057) 614 54 / 6 28 34



## Der entscheidende Vorteil: RUTHMANN-Gelenksteiger haben Teleskopauszug

Dadurch wird ein Ausscheren des Hubarmes auf die entgegengesetzte Seite vermieden. Der Ruthmann-Steiger benötigt praktisch nur den Luftraum über der Fahrzeughöhe.

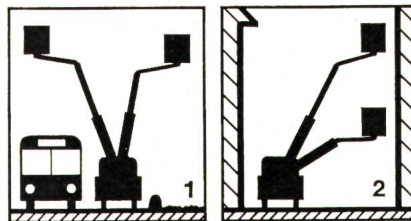

Diese schematischen Darstellungen zeigen die Vorteile des Teleskopauszuges: 1) Arbeiten vom Strassenrand aus ohne Behinderung des Gegenverkehrs. 2) Die Vorteile eines Steigers können auch bei engen Verhältnissen voll ausgenutzt werden.

**Ruthmann-Steiger gibt es in 15 serienmässigen Ausführungen, für maximale Arbeitshöhen von 7,5 bis 27,5 m (Auf Wunsch auch höher)**

**Der Ruthmann-Steiger kann auf jedes Fahrgestell, das die nötige Nutzlast aufweist, aufgebaut werden.**

Ruthmann-Steiger werden rationell eingesetzt zum Unterhalt von öffentlichen Beleuchtungen und Fahrleitungen, für Malerarbeiten, Glas- und Gebäudereinigung, usw. Also für Arbeiten, die sich bis jetzt nur mit Hilfe von Leitern und Gerüsten zeitraubend erledigen liessen.

Der Ruthmann-Steiger beschränkt die Unfallgefahr auf ein Minimum.

Wäre ein Steiger in Ihrem Betrieb nützlich, aber zu wenig ausgelastet? Wollen Sie sich von seinen Vorteilen während einiger Zeit selbst überzeugen? **Dann stehen Ihnen unsere Mietfahrzeuge zur Verfügung!**

Weitere technische Vorteile (gleichbleibende Tragkraft bei vollem Aktionsradius, Einstieg direkt ab Erdboden, SUVA-geprüft usw.) erläutern und demonstrieren wir Ihnen gerne. **Verlangen Sie eine unverbindliche Orientierung; Ihre Anfrage wird sich lohnen!**



**FEGA-WERK AG**

Fahrzeugabteilung

8050 Zürich, Leutschenbachstr. 70, Tel. (051) 48 59 11

# Schaltuhren

mit hoher Ganggenauigkeit  
(Synchronuhren mit Gangreserve)

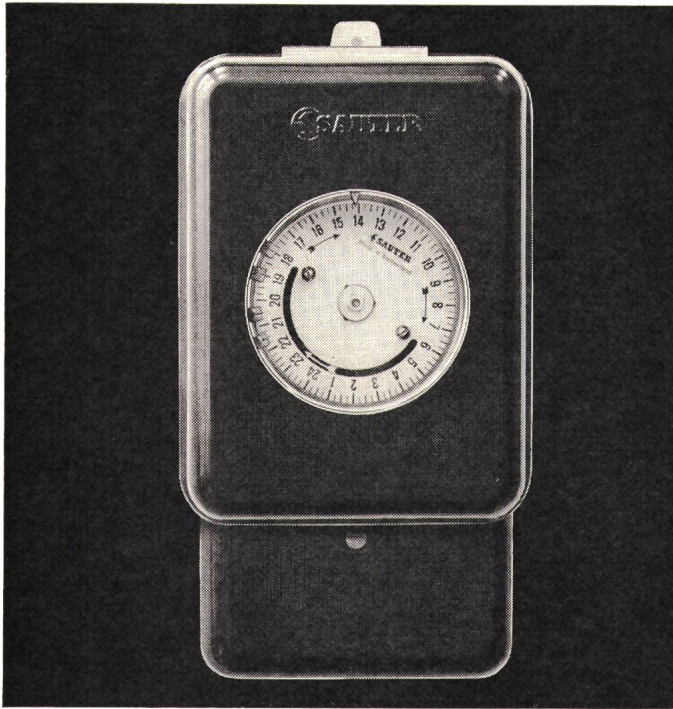

Die hohe Ganggenauigkeit der elektrischen Schaltuhren Typ ZYE und Typ CYE erübrigt jedes Nachstellen der Uhr auf Jahre hinaus.

Weder Temperaturschwankungen noch mechanische Belastungen des Werkes können den dauernd gleichmässigen Lauf der Schaltuhr beeinflussen. Stromausfälle unter 36 Std. werden vom Uhrwerk durch ein spezielles System ohne Umschaltung überbrückt, so dass keine Verzögerung entstehen kann. Dank der vielen Schalterkombinationen lassen sich die kompliziertesten Schaltprogramme mühelos erfüllen. Ein steingelagertes Echappement mit Paletten-Anker garantiert einen störungsfreien Lauf und eine lange Lebensdauer.

1157



## SAUTER

Fr. Sauter AG 4000 Basel 16  
Fabrik elektrischer Apparate  
Telephon 061-32 44 55, Telex 62260

Technische Büros: in Aarau, Bern, Locarno, Renens, St. Gallen, Zürich

# Gitter-Kabelbahnen

# von Lanz

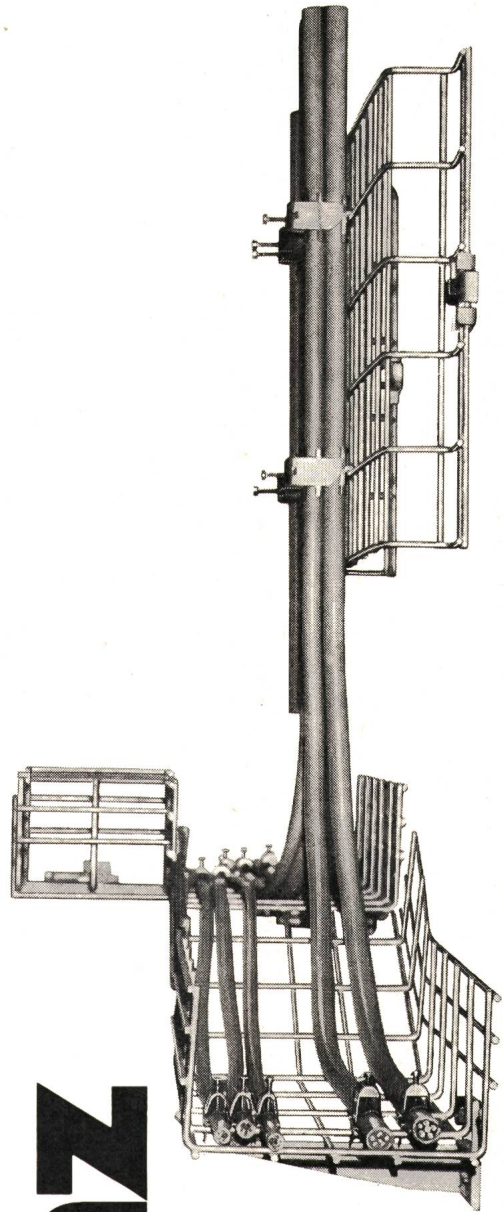

einfache Montage  
kostensenkend

Hermann Lanz AG  
CH-4853 Murgenthal  
Fabrik für elektro-  
technische Artikel  
und Metallwaren  
Telefon 063 9 25 25  
Telex 68305 lanzch

## LANZ

**...wir bevorzugen  
elektrische Raumheizungen  
von Störi:**



- 100 % Schweizer Qualitätsfabrikat
- Moderne, funktionssichere Konstruktion
- Ideal abgestuftes Typenprogramm für Zentral- und Einzelspeicheranlagen sowie Direktheizungen
- Einfache, problemlose Montage und Bedienung
- Garantierter Fabrikservice durch Spezialisten

**störi**  
**25 Jahre**

Störi & Co. Fabrik elektr. Apparate 8820 Wädenswil Tel. 01-751433

**Informations-Coupon**

Ich/wir wünsche(n)  Unterlagen über das «Störi»-Raumheizungsprogramm  
 Besuch eines Raumheizungs-Spezialisten

Name \_\_\_\_\_  
Firma \_\_\_\_\_  
Adresse \_\_\_\_\_

NW

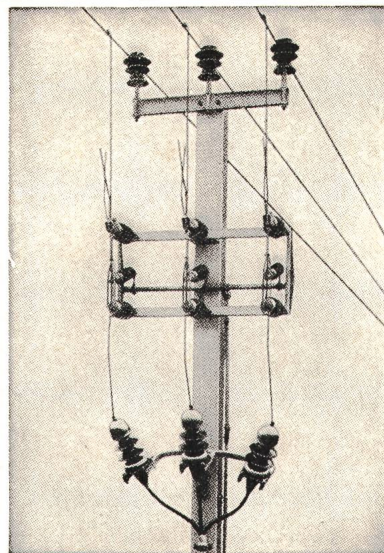

Sectionneur de dérivation 24 kV, 400 A.

Connaissez-vous le

**sectionneur aérien  
de dérivation**

(voir figure) et nos autres

**sectionneurs aériens?**

Nous livrons ces appareils et vous conseillons volontiers.

**Alpha S.A. Nidau**

2560 Nidau (Bienne) Téléphone (032) 2 46 92.

*Alpha  
Nidau*

**DIESEL-**  
bis 450 kW  
stationär  
oder fahrbar

**Stromerzeuger**  
**Onan**

Projektierung und Bau von **Notstromanlagen**  
für Handbedienung, automatischen oder vollautomatischen Betrieb  
schockgeprüfte Ausführungen

**AKSA AG**

Ingenieurbureau 8116 Würenlos  
Bahnhofplatz Telefon 056 / 74 13 13



## ABNOX-Kabelblitz

der blitzschnelle pneumatische Kabel-  
und Drahteinzieher

No. 19820

Fr. 512.75  
netto, inkl. WUST

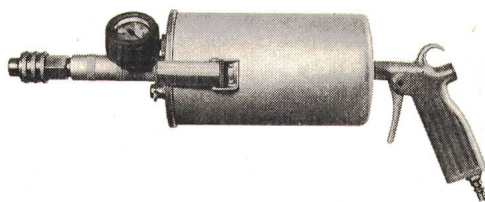

260

# OTTO FISCHER AG

Elektrotechnische Artikel en gros, Zürich  
Sihlquai 125 Postfach 8023 Zürich Telex 54 763

☎ 01/42 33 11  
Ⓞ 01/44 35 88



## SEMTECH

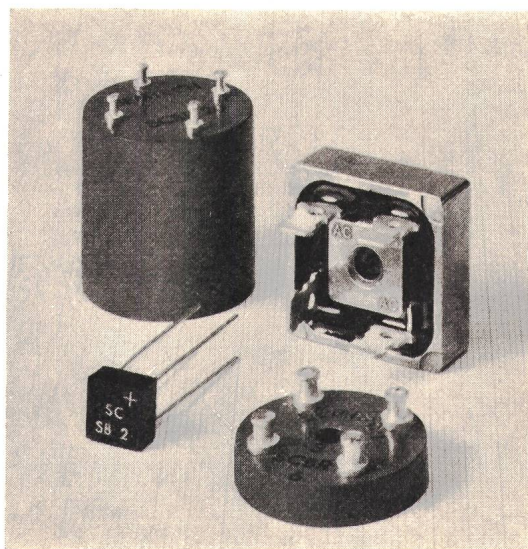
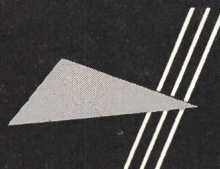

### Silizium-Gleichrichterbrücken mit Zentralbefestigung

Preisgünstig – ab Lager lieferbar!

#### Serie SCBR

50 V–600 V	1,5, 3 und 5 A	bei 25 °C
800 V–1000 V	1,5 und 3 A	bei 25 °C
1,5 KV–3 KV	0,5 und 1 A	bei 25 °C
4 KV–10 KV	0,25 und 0,5 A	bei 25 °C

#### Serie SCBA «ALPAC»

SCBA05–A6	50 V–600 V	25 A bei 55 °C
«Medium recovery» $T_{rr}$ 2 $\mu$ s		
SCBA05M–6M	50 V–600 V	25 A bei 55 °C
«Fast recovery» $T_{rr}$ 150 ns; 600 V = 400 ns		
SCBA05F–6F	50 V–600 V	20 A bei 55 °C

Die Typenreihe SCBR ist auch in «fast- und medium-recovery» lieferbar.  $T_{rr}$  150 ns resp. 1  $\mu$ s

**BOURNS AG Baarerstr. 8 6301 ZUG Tel. (042) 232 242**



# Techno-Volt

Transformateurs de toutes puissances  
et de toutes catégories



Techno-Volt s. a.  
Route de Berne 87  
1010 Lausanne

Téléphone: 021 / 32 57 54  
Télex: 25 606



Fabrique fondée en 1949  
Administrateur:  
P. Mühlematter, ing. EPUL

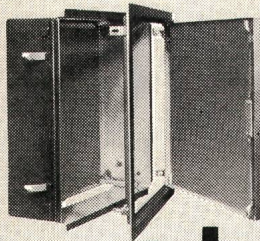

## Unterputzkasten

Der GUTOR-Unterputzkasten lässt sich dank dem separaten Abdeckrahmen besonders rationell und sauber montieren. Unterputz- und Halbversenkasten liefern wir in verschiedenen Grössen und Ausführungen rasch und preisgünstig. (Dazu passend viel bewährtes Montage-Zubehör)

Verlangen Sie unseren Prospekt!



GUTOR AG  
Tägerhardstr. 90, CH-5430 Wettingen, Tel. 056 6 25 25  
Transformatoren, Industrie-Elektronik, Normgehäuse

Rostschutz- und Dichtungslacke  
TEROLIN-Kitte

# Terolin®

Seit  
51 Jahren  
bewährt

hitze-, kälte-, säurebeständig,  
wasserdicht und immer  
elastisch.

**TEROLIN-Lack** schwarz, als Stockschutz über Copra-Impfung, Anstrich für Druckleitungsrohre, Schieberanlagen. Bei Gittermasten erstklassiger Betonsockelanstrich.

**TEROLIN-Spezialanstriche** für Batterieräume, Freiluftschaltanlagen.

**TEROLIN-Unterwasserkitte** für Staubecken, Beton, Asphalt, Makadam.

**TEROLIN-Entrostungskonzentrate**, Tauch- und Streichverfahren.

Verlangen Sie für Ihre obigen Probleme bitte Vertreterbesuch.

**TEROLIN AG 4132 Muttenz**

Bizenenstrasse 55, Telefon (061) 41 38 92

12 Jahre Kollektivmitglied SEV/VSE  
51 Jahre MUBA-Aussteller

## Holzschutz durch COBRA-Impfstichverfahren

40jährige Erfahrung auf der ganzen Welt. Kontrolle und Nachimprägnierung von Freileitungen. Doppelstockschutz an neuen Masten. Durch die Verlängerung der Lebensdauer Ihrer Masten senken wir die jährlichen Amortisationskosten bis zu 50 %. Zugleich ersparen wir Ihnen eine Kontrolle Ihres Leitungsnetzes. Sie erhalten saubere Kontrollrapporte und eine einwandfreie Bestandesaufnahme Ihrer Freileitungen. Wir ersparen Ihnen Arbeitskräfte.

## Verkauf neuer Lärchen- und Kiefernmasten

Osmotiert mit COBRA-DFA und mit Doppelstockschutz versehen. Garantie. Verlangen Sie unseren Besuch oder Offerte.

**IMPREGNA Gotthelfstr. 38 8003 Zürich Tel. 01/35 32 42**

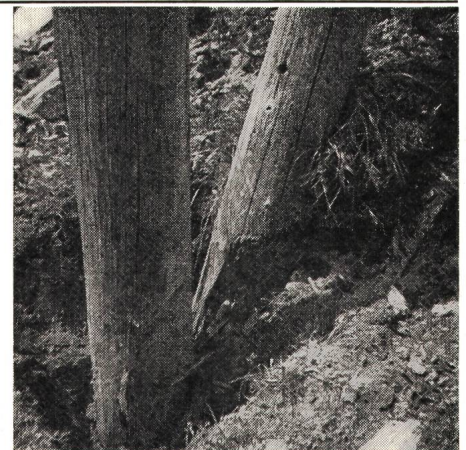

oder wollen Sie es so weit kommen lassen?

# mec

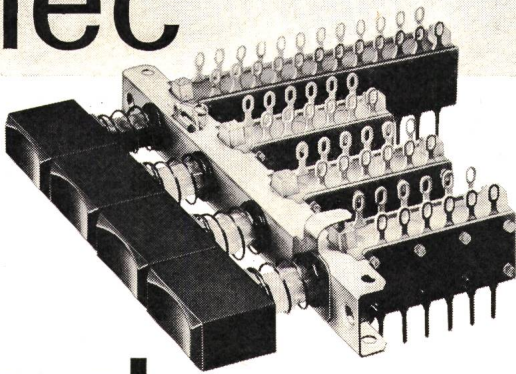

## Drucktastenschalter

Drucktastenschalter in einer Vielzahl von Ausführungen sind eine Spezialität der A/S Mekanisk Elektrisk Comp. (MEC) Dänemark. Der mechanische Aufbau der Schalter gestattet eine weitgehende Anpassung an die Erfordernisse der Kunden. Wir bitten Sie deshalb, uns Ihre Anforderungen bekanntzugeben, damit wir Ihnen entsprechende Vorschläge unterbreiten können. Standard-Typen ab Lager lieferbar.

Telion AG, 8047 Zürich  
Abt. Industrie, Albisriederstr. 232 Tel. 01/54 99 11



INSTRUMENTE UND APPARATE  
FÜR INDUSTRIE, MEDIZIN  
UND FORSCHUNG  
TELEFON: (051) 32 79 32  
TELEGRAMM: QUARZGLAS

## Das elektronische Sekunden-Thermometer

«technoterm»

jetzt mit erweitertem  
Temperaturbereich von  
-80° bis +1250 °C

verschiedene Geräte- und  
Tastertypen für jeden  
Messzweck!

Verlangen Sie unsere  
Dokumentation oder  
ein Gerät zur  
unverbindlichen Probe!



# QUARZ AG

8034 ZÜRICH · OTHMARSTRASSE 8

# JANOlenn

# JANOdurr

## Kabelschutzrohre



- *geringes Gewicht*
- *grosse Baulängen*
- *einfach und rasch verlegbar*
- *korrosionsbeständig*
- *lange Lebensdauer*

Jansen & Co. AG, 9463 Oberriet SG  
Stahlröhren- und Sauerstoffwerke, Kunststoffwerk  
Telefon 071/78 12 44, Telex 77 159

# JANSEN



# Duvoisin, Groux & C<sup>ie</sup> SA

ENTREPRISES ÉLECTRIQUES 1007 LAUSANNE

Lignes aériennes et souterraines  
en tous genres

Stations transformatrices

Réseaux

Eclairage

Ateliers de constructions métalliques  
à Bussigny

Charpentes métalliques

Pylônes

Candélabres

... und für die  
Elektroinstallation  
verwenden Sie am besten

## TEHALIT

**TEHALIT** -Installationskanäle **ARIS**  
-Installationskanäle **LF**  
-Installationskanäle **FB**  
-Sockelleistenkanäle **SL**

**TEHALIT** -Brüstungskanäle **FB**

**TEHALIT** -Verdrahtungskanäle

Aus hochwertigem Kunststoffmaterial PVC-Hart

Bitte verlangen Sie unsere  
ausführliche Dokumentation

**Böni & Co. AG 8500 Frauenfeld**

Telefon 054 7 14 53

N 1 IK

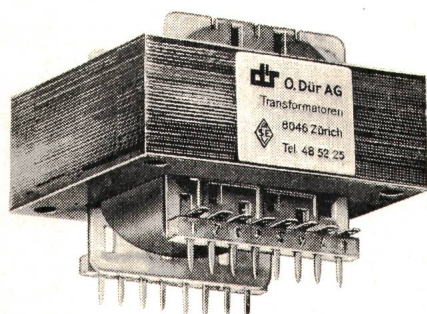
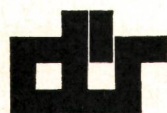
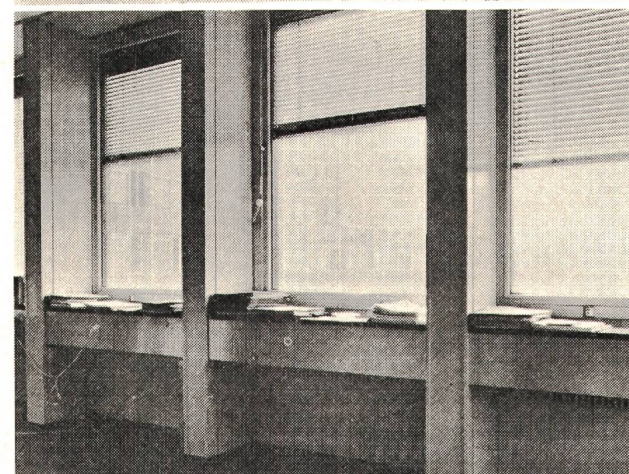
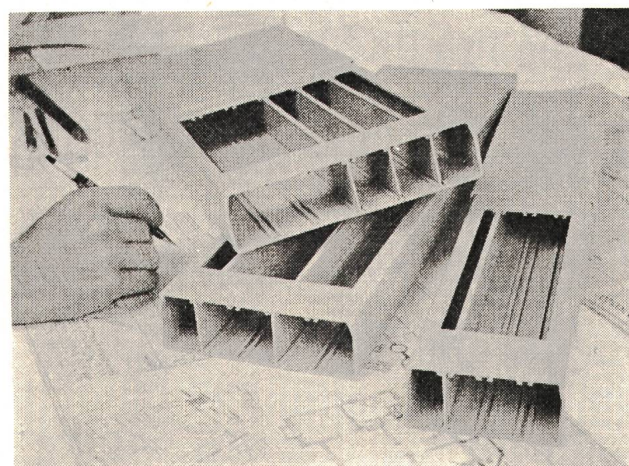

SEV-geprüft

## Print-Transformatoren

Ausführung nach Kundenspezifikationen, offene  
oder vergossene Typen, auch mit zusätzlicher  
Befestigung.

**Ein Beispiel aus unserem Programm**

Verlangen Sie technische Unterlagen P 1 + 3

**O. DÜR AG 8046 ZÜRICH**  
WEHNTALERSTRASSE 276 TELEFON 01-48 52 25  
**TRANSFORMATORENFABRIK**  
BRIEFADRESSE: POSTFACH, 8056 ZÜRICH

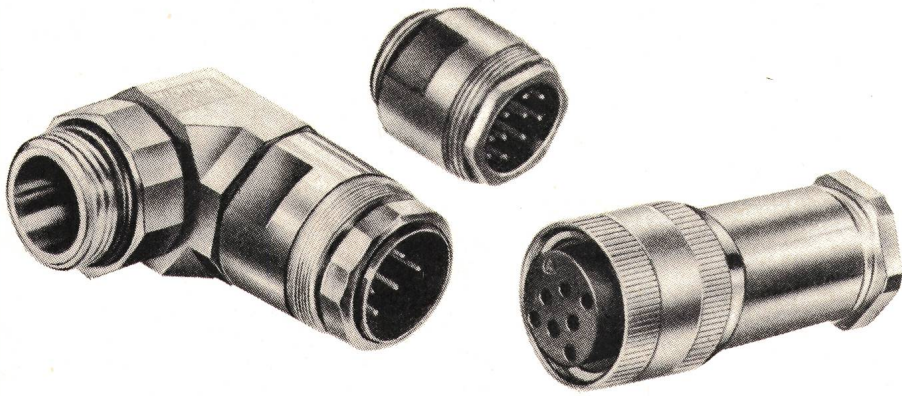

## Öl- und druckwasserdichte Geräte-Steckverbindungen

**Kupplungen** mit Buchsen- oder Stiftstecker für Panzergewindeanschluss  
– Schutzart P 55 –  
4-, 7-, 8-, 12- und 19-polig

Die Solidität erlaubt den Einsatz unter allerhärtesten Betriebsbedingungen,  
**Winkelstücke**  
für Installationszwecke, druckwasserdicht.

### MEGATECHNIC JUCHLI + CO

Beckenhofstrasse 70, 8006 Zürich  
Telefon 01 / 26 32 88



## Gummistecker Raccords en caoutchouc

Fabricant: F. BAILLOD SA, NEUCHÂTEL  
quai Suchard 2 — Ø (038) 5 81 17

Demandez notre catalogue

Wir bauen in Form und Technik vollendet:  
Transformatorstationen  
Schalt- und Steuerpulte  
Pneumatische Verteilschränke  
Zähler- und Hauptverteilungen  
Steuerungen für Fabrikationsabläufe  
Leucht- und Symbolschaltbilder  
Stahlkonstruktionen aus Pressprofilen

# SANFI

SANFI AG Schaltanlagen für die Industrie  
8153 Rümlang-Zürich Telefon 051 / 83 88 22

## Verkaufsingenieur

auf dem Gebiet der

P 44-1859

### Hochspannungsgleichstromübertragung

Anspruchsvolle Aufgabe innerhalb eines zukunftsorientierten Tätigkeitsgebietes.

In einem Dreier-team bearbeiten Sie dabei nach gründlicher Einführung Projekte, Offerten und Bestellungen im Kontakt mit der Kundschaft und der Fabrikation, wobei Ihnen Kenntnisse der englischen Sprache eine gute Hilfe sind.

Einzelheiten über Wirkungsbereich und Anstellungsbedingungen möchten wir gerne mit Ihnen persönlich besprechen.

Sie erreichen uns unter Tel. 01 / 48 60 60, intern 2788

Ihr Anruf freut uns.

199

Kennziffer 17/21/70.

# BBC

BROWN BOVERI

Maschinenfabrik Oerlikon, 8050 Zürich

## HALLAUER ROHRE

sind gut  
und schnell verlegt



Bezug durch Grossisten

Isolierrohrfabrik  
Hallau AG Hallau

# ELEKTROPLANUNG

Unsere Kunden sind mit uns zufrieden und betrauen uns daher mit weiteren Aufgaben. Aus diesem Grund brauchen wir zu unseren 50 Angestellten noch einige begeisterte Mitarbeiter, die entsprechend ihrem Wunsch in den Abteilungen

- Installationsplanung
- Netzplanung 192
- Netzbetrieb
- Industrieplanung OFA 63.406.003/4

tatkräftig an der Lösung interessanter technischer Probleme mitwirken.

## Elektroingenieur- Techniker HTL

als Projektleiter

## Elektroplaner

für Projektierung und Bauleitung

## Elektrozeichner

oder

## Elektromonteur

für Installationsplanung

## Zeichner/Kopist(in)

für Mithilfe im Zeichnungsbüro

Tüchtigen und einsatzfreudigen Bewerbern bieten wir gute Entwicklungsmöglichkeiten und interessante Anstellungsbedingungen. Wir haben eine moderne Organisation mit klaren Aufgabengebieten und sind stolz auf unser gutes Betriebsklima.

Wählen Sie den Ihnen passenden Arbeitsort: **St. Gallen, Chur, Zürich, Näfels, Weinfelden.**

Zu einem unverbindlichen Gespräch stehen wir Ihnen auch ausserhalb der Arbeitszeit (nach telefonischer Vereinbarung) gerne zur Verfügung. Aber auch Ihre schriftliche Bewerbung ist willkommen.

**B. GRAF**

Ingenieurbüro für Elektrotechnik  
Notkerstrasse 136, 9008 St. Gallen  
Telefon 071 / 24 04 41



Unsere Firma stellt Kondensatoren für die Verbesserung des Leistungsfaktors für Mittel- und Niederspannungsnetze sowie für Induktionsöfen und Grossgleichrichteranlagen her.

Für die Ausarbeitung solcher Projekte suchen wir einen

## Elektroingenieur ETH

oder gleichwertiger Stufe, welcher über einige Erfahrung im P 17-1502

## Bau von Übertragungsanlagen

und Ausbau und Berechnung von Verteilnetzen verfügt. 198

Wir projektieren in Zusammenarbeit mit unseren Kunden im In- und Ausland Gesamtanlagen mit allen zusätzlichen Schalt- und Sicherheitseinrichtungen.

Wir bieten fortschrittliche Arbeitsbedingungen mit der Möglichkeit, durch Kontaktnahme mit der Kundschaft eine abwechslungsreiche Tätigkeit auszuüben.

Wir erwarten gerne Ihre Offerte mit den üblichen Unterlagen.

**Kondensatoren Freiburg AG** 1700 Freiburg  
8, route de la Fonderie tél. 037 / 82 11 31  
Referenz: BV/HT

Unsere Abteilung Messgeräte und Anlagen befasst sich als Generalvertreter mit allen Vertriebs- und Servicefragen um das Programm führender Hersteller von Bausteinen und Messeinrichtungen der Hochfrequenz- und Mikrowellentechnik.

Wir beabsichtigen, diese Produktgruppe einem als

## Product Manager

### für Hochfrequenz- u. Mikrowellentechnik

tätigen Mitarbeiter zur selbständigen Bearbeitung zu übertragen. 200

Die Aufgabe umfasst die Beratung technisch anspruchsvoller Abnehmer bei der Lösung von Messproblemen, Bearbeitung der kaufmännisch-technischen Fragen, Verhandlungen mit unseren Lieferwerken, Marktuntersuchungen und eine aktive Mitwirkung am Ausbau des Programmes dieser Abteilung. Dementsprechend ist der Spielraum für eigene Initiative sehr gross.

Einem Techniker mit Erfahrung in der modernen Messtechnik und Interesse auch an kaufmännischen Fragen bietet sich hier eine wirklich entwicklungsfähige Position, für die wir einen sorgfältigen Aufbau vorgesehen haben. Neben dem technischen Wissen und der Bereitschaft, dieses ständig zu erweitern, erwarten wir gute Kenntnisse der englischen Sprache, ein sicheres Auftreten und Sinn für Zusammenarbeit. Mosse 99.695.03

Wir laden Sie ein, sich einmal telefonisch mit uns in Verbindung zu setzen. Auch auf diesem Wege informieren wir Sie gern näher über diese Aufgabe, unsere Anstellungsbedingungen und die Sozialleistungen, die für diese Position vorgesehen sind.

**Omni Ray**

**OMNI RAY AG**  
Dufourstrasse 156  
8008 Zürich  
Tel. 01 / 47 82 00

**EINWOHNERGEMEINDE LENGNAU BE**  
**Elektrizitäts- und Wasserversorgung**

Wir suchen für unsere Gemeinde (ca. 5000 Einwohner) einen

**technischen Leiter**  
**der Gemeindebetriebe**

Der bisherige Inhaber dieser Stelle verlässt uns infolge Wahl als Betriebsleiter einer grösseren Kehrichtverwertungsanlage.

**Aufgabenkreis:**

Selbständige Führung der Betriebe in Zusammenarbeit mit der Verwaltung und den Kommissionen. Einsatz einer kleinen Mitarbeitergruppe.

**Anforderungen:**

P 06-22 211

Dipl. Elektroinstallateur (Meisterprüfung), Erfahrung im Netzbetrieb, Hausinstallationskontrolle und Zählerwesen.

**Wir bieten:**

186

Selbständige, abwechslungsreiche Tätigkeit, Besoldung entsprechend Alter und bisheriger Tätigkeit, gut ausgebaute Personalfürsorge.

**Eintritt:**

Sofort oder nach Vereinbarung.

Ihre Anmeldung wollen Sie bitte richten an

**Verwaltung der Gemeindebetriebe Lengnau**  
**2543 Lengnau BE, Telefon 065 / 8 00 72**



**L'ÉCOLE POLYTECHNIQUE**  
**FÉDÉRALE DE LAUSANNE**

met au concours un poste de

**délégué à l'informatique**

au Département d'électricité.

P 22-1882

**Qualités requises:** le titulaire de ce poste doit être au bénéfice d'un diplôme d'ingénieur, de mathématicien ou de physicien; posséder une bonne expérience dans le domaine de l'informatique; avoir le sens de la diplomatie.

**Domaine d'activité:** assumer la responsabilité de la mise en service et de la réalisation d'un système d'acquisition de données et de traitements de l'information, ainsi que de divers périphériques liés à l'ordinateur central; représenter le département auprès du Centre de calcul et assurer la liaison sur le plan technique; conseiller l'ensemble des utilisateurs du département dans le domaine de l'informatique.

**Entrée en fonction:** à convenir.

191

Les offres de services accompagnées d'un curriculum vitae détaillé, copies de certificats au: **Service du personnel de l'École polytechnique fédérale de Lausanne, 33, avenue de Cour, 1007 Lausanne.**

*Zellweger*  
**USTER**

Telefonie, Funktechnik, Rundsteuerung  
Textiltechnik, Spezialgebiete der Datenverarbeitung  
Elektrochemische Verfahrenstechnik

**Sind Sie der junge Fachmann,**  
**der unsere FEAM-Lehrlinge**  
**instruieren möchte?**

Wir halten Ausschau nach einem gutausgewiesenen FEAM, der als Lehrlingsinstructor eine Klasse, die etwa 15 Lehrlinge (1. bis 4. Lehrjahr) umfasst, praktisch und theoretisch ausbilden möchte.

Glauben Sie, dass Sie den fachlichen und charakterlichen Anforderungen einer solchen Stelle entsprechen können? Sind Sie imstande, sich gut verständlich auszudrücken? Macht es Ihnen Freude, gemeinsam mit jungen Leuten zu arbeiten?

Selbstverständlich werden Sie durch uns in Ihren neuen Aufgabenbereich gründlich eingeführt. Wir bieten Ihnen ein zeitgemässes Salär, gute Sozialleistungen und Möglichkeiten, sich auf dem Gebiete der Lehrlingsinstruktion weiterzubilden. 201

Möchten Sie noch mehr erfahren? Rufen Sie unseren Herrn Andri, Personalabteilung Betrieb, an. Er freut sich auf Ihren Anruf. OFA 67.982.002/8

**Zellweger AG**  
**Apparate- und Maschinenfabriken Uster**  
**8610 Uster, Tel. 01 / 87 15 71**

Mehr Freiheit mit Gleitzeit bei

# CERBERUS

CERBERUS entwickelt, fabriziert und verkauft Alarmanlagen gegen Feuer und Einbruch.

In unserer Entwicklungsabteilung schaffen wir neue Stellen für 193

## Elektroingenieure

die sich folgenden Aufgaben zu widmen haben:

- Entwicklung von Schaltungen für elektronische Einbruch- und Überfallmelder
  - Entwicklung von Prüfmethode und Erstellen entsprechender Vorschriften
  - Erstellen von Funktionsbeschreibungen
- oder P 44-909
- Entwicklung transistorisierter Schaltungen für automatische Brandmeldezentralen
  - Bearbeitung von Entwicklungen von der Idee bis zur Produktionsreife.

Wir orientieren Sie gerne über diese vielseitige Aufgabe und erwarten gerne Ihren Anruf oder Ihre Bewerbung an den Personaldienst.



**Cerberus AG**  
Werk für Elektronentechnik  
8708 Männedorf  
Telephon 01/739151

# HAEFELY

## Stellvertreter des Prüffeldchefs

Das ist die Position, die wir einem initiativen und gut ausgewiesenen

## Ingenieur-Techniker HTL

anbieten können.

P 03-992

In unseren modern eingerichteten Prüffeldern würden Sie nach der gründlichen Einführung Führungs-, Organisations- und Planungsaufgaben übernehmen.

Wir wollen diese abwechslungsreiche und verantwortungsvolle Aufgabe einem Praktiker anvertrauen, der wenn möglich schon Erfahrungen auf ähnlichem Gebiet mitbringt.

Bewerber bitten wir, sich schriftlich oder telefonisch mit unserem Personalchef (Tel. 061 / 41 18 17, intern 254) in Verbindung zu setzen.

**Gleitende Arbeitszeit**

194

**EMIL HAEFELY & CIE. AG**  
Lehenmattstrasse 353  
4000 Basel 28



**L'ÉCOLE POLYTECHNIQUE  
FÉDÉRALE DE LAUSANNE**

met au concours un poste de

P 22-1882

## professeur de calculatrices digitales

pour son **Département d'électricité.**

**Domaines d'activité:** enseignement, recherche et développement dans le domaine de la conception et de la réalisation de calculatrices digitales, essentiellement au niveau «hardware», y compris les calculatrices spécialisées, les mini-ordinateurs, les périphériques et les interfaces.

**Qualités requises:** formation scientifique approfondie, sanctionnée si possible par un doctorat; large expérience dans le domaine de la conception et de la réalisation des calculatrices et systèmes digitaux et de leur électronique; aptitude à animer et à diriger des travaux de recherche et de développement; talent pédagogique; caractère coopératif.

**Entrée en fonction:** à convenir.

190

Les personnes intéressées, de nationalité suisse ou étrangère, sont invitées à demander le dossier relatif à ce poste à la:

**Direction de l'École polytechnique fédérale de Lausanne, 33, avenue de Cour, 1007 Lausanne**



**sprecher +  
schuh**

Für die Entwicklung analog arbeitender elektronischer Apparate der industriellen Niederspannungstechnik suchen wir zur Verstärkung unseres Teams einen

## Elektroingenieur

Fachrichtung Elektrotechnik

ASSA 75-9

mit Erfahrung auf dem Gebiet der industriellen Elektronik, insbesondere der Analogtechnik. Es bietet sich eine interessante, verantwortungsvolle und selbständige Tätigkeit im Grenzgebiet zwischen Elektronik und Starkstromtechnik.

Wir laden Sie gern zu einem persönlichen, unverbindlichen Gespräch über alle interessierenden Fragen ein. 178

Senden Sie uns eine Kurzzofferte oder setzen Sie sich telefonisch mit unserem Herrn Borghi in Verbindung, Tel. 064 / 22 33 23, intern 2202.

**SPRECHER & SCHUH AG, 5001 Aarau**



**FRIBOURG**

Unsere Firma stellt Produkte für Elektronik und verwandte Gebiete her. Für den Ausbau unserer Abteilung

## Forschung und Entwicklung

suchen wir

P 17-1502

## Elektroingenieure oder Ingenieur-Techniker

als

203

### Projektleiter

die in

### Studiengruppen

welche die sich ergebenden Probleme bis zur Fabrikationsreife bearbeiten, eingesetzt werden.

Für diese Stellen erwarten wir von unsern Mitarbeitern schöpferischen Sinn, Initiative, Teamgeist und Sinn für Zusammenarbeit, die sie befähigen, mit den andern Arbeitsgruppen neue Produkte zu schaffen.

Wir bieten fortschrittliche Arbeitsbedingungen und eine moderne Konzeption des Mitarbeiterverhältnisses.

Wir erwarten gerne Ihr Dienstangebot mit den üblichen Unterlagen.

**Kondensatoren Freiburg AG**  
8, route de la Fonderie

**1700 Freiburg**  
tél. 037 / 82 11 31

## H. WEIDMANN AKTIENGESELLSCHAFT

Isoliermaterial für Transformatoren und  
Kondensatoren

Wir sind weltweit auf dem Gebiet der modernen Hochspannungsisolation für Transformatoren und Kondensatoren tätig. P 19-410

Zum weiteren Ausbau unserer Beratungstätigkeit suchen wir einen ca. 30 Jahre alten

## Elektroingenieur HTL

der Fachrichtung Starkstromtechnik.

Das Aufgabengebiet umfasst: 196  
Entwicklung und Projektierung neuer Isolieranordnungen für Transformatoren, Wandler und Kondensatoren.

Wir denken an einen Fachmann, der bereits einige Jahre auf diesem oder einem ähnlichen Gebiet tätig war, vorzugsweise in einer Konstruktions- oder Entwicklungsabteilung. Erfahrungen auf dem Gebiet der Berechnung von Transformatoren, Wandlern oder Kondensatoren sind von Vorteil, jedoch nicht Bedingung.

**WEIDMANN**

... bietet Ihnen eine entwicklungs-  
fähige Stelle auf einem an-  
spruchsvollen Arbeitsgebiet bei  
überdurchschnittlichen Soziallei-  
stungen und einem der verant-  
wortungsvollen Position ange-  
passten Salär.

**RAPPERSWIL 055 - 21651**

Für einen ersten Kontakt bitten wir Sie, sich direkt mit unserem zuständigen Direktor, Herrn H. P. Moser, in Verbindung zu setzen.

**H. WEIDMANN AKTIENGESELLSCHAFT**  
8640 Rapperswil  
Telefon 055 / 2 16 51

# Suiselectra

BERATENDE INGENIEURE

Zur Mitarbeit bei interessanten Grossbauprojekten suchen wir 195

## Elektrozeichner und -zeichnerinnen

Fachrichtung B P 03-293

Wir legen Wert auf selbständiges Arbeiten und Kollegialität.

Bitte setzen Sie sich mit unserem Personalchef in Verbindung, der Ihnen gerne ein erstes Gespräch mit der zuständigen Gruppe vermittelt.

### SUISELECTRA

Ingenieurunternehmung AG der Schweizerischen Elektrizitäts- und Verkehrsgesellschaft

Malzgasse 32, 4000 Basel 10  
Tel. 061 / 22 00 77



## PORZELLANFABRIK LANGENTHAL AG

Dem OFA 59.721.040/1

### Elektroingenieur HTL

der in unserer Unternehmung die neugeschaffene Stelle des 197

#### Prüfelfeldtechnikers

antritt, werden sich interessante und vielseitige Aufgaben stellen.

Er wird sich mit Entwicklungs- und Abnahmeversuchen an unseren elektrotechnischen Porzellanprodukten befassen, Versuche im Auftrag unserer Kunden (Elektrizitätswerke, Hersteller von Hochspannungsapparaten, physikalische Forschungsinstitute usw.) durchführen und deren Wünsche und Anregungen auf ihre Realisierbarkeit prüfen. Wer kontaktfreudig und einfallsreich ist und selbständiges Arbeiten schätzt, findet hier eine verantwortungsvolle Tätigkeit.

Unsere zukünftigen Mitarbeiter werden wir sorgfältig in sein neues Arbeitsgebiet einführen.

Interessenten senden ihre Bewerbungsunterlagen an die Geschäftsleitung der

**PORZELLANFABRIK LANGENTHAL AG**  
Telefon 063 / 2 21 83  
4900 Langenthal

Für die aktive Bearbeitung der Märkte Schweiz, Italien, Spanien und Portugal ...  
... suchen wir je einen qualifizierten jungen **Elektroingenieur HTL** als

## Verkaufsingenieur

Unser **Teilbereich Datentechnik** plant und baut elektronische Ausrüstungen für Überwachung, Steuerung und Optimierung von technischen Prozessen in Anlagen des In- und Auslandes, wie OFA 52.040.006/3

### Fernwirk-, Datenerfassungsanlagen, Prozessrechnersysteme

**Das Aufgabengebiet** des mit Kundenberatung und Verkauf der genannten Anlagen betrauten Ingenieurs umfasst: technisch-kommerzielle Bearbeitung der von unseren In- und Auslandsvertretungen eintreffenden Anfragen, Ausarbeitung der Offerten und aktives Mitwirken bei den Verkaufsgesprächen. 189

**Die wichtigste Zielsetzung Ihrer Aufgabe** besteht somit darin, dass Sie durch Können und Überzeugungskraft entscheidend zum Verkaufserfolg beitragen sollen. Persönliche Initiative und Bereitschaft zur Auseinandersetzung mit immer neuen Problemen finden hier ein weites Beschäftigungsfeld.

**Wir erwarten** abgeschlossene HTL-Ausbildung, Fachkenntnisse in Elektronik und – nach Möglichkeit – in Prozessrechner-technik. Freundliches und sicheres Auftreten, Verhandlungsgeschick und zumindest mündliche Beherrschung der jeweiligen Landessprache sind bestimmend für eine erfolgreiche Tätigkeit.

**Unser Angebot an Sie:** Nach gründlicher Einarbeitung grosse Selbständigkeit, vielseitige und anspruchsvolle Tätigkeit mit fachlich und menschlich aufschlussreichen Kontakten, interessante interne und externe Weiterbildungsmöglichkeit.

**Ihr Arbeitsort:** Unser neues Elektronikwerk in Turgi bei Baden. Gute Bahn- und Busverbindungen.

Über weitere Einzelheiten orientieren wir Sie am besten in einem persönlichen Gespräch. Rufen Sie bitte Herrn Heuberger an, Tel. 056 / 75 35 55. Oder schreiben Sie uns kurz unter Kennziffer 112/21/70 an Personaleinstellung 1.

**Wir freuen uns, Sie kennenzulernen.**

**BBC**  
BROWN BOVERI

**Aktiengesellschaft Brown, Boveri & Cie., 5401 Baden**

Die Einwohnergemeinde Huttwil sucht einen Elektroingenieur HTL als

## Betriebsleiter

des Elektrizitäts- und Wasserwerkes.

### Wir bieten:

- interessante abwechslungsreiche und selbständige Arbeit
- den gestellten Forderungen entsprechendes Salär
- 5-Tage-Woche
- Pensionskasse
- moderne Büroräumlichkeiten und -einrichtungen

### Wir erwarten: 176

- abgeschlossene Ausbildung
- angenehme Umgangsformen und Verhandlungsgeschick

### Stellenantritt:

nach Vereinbarung

Offerten mit den üblichen Unterlagen sind an Gemeinderatspräsident S. Lanz, Feldstrasse 6, 4950 Huttwil, zu richten.

Der Gemeinderat

Wenn Sie weiterkommen wollen:

## Ingenieur-Techniker HTL

für

P 44-16

### Industrie-, Gewerbe- und Verwaltungsbauten

Für interessante Objekte in Zürich und den umliegenden Wirtschaftszentren suchen wir einen selbständigen Ingenieur, Fachrichtung Stark- und Schwachstromtechnik, zur Planung und Ausarbeitung von Projekten.

Praktische Erfahrung ist von Vorteil, aber nicht Bedingung. 204

Senden Sie uns Ihre Kurzbewerbung oder rufen Sie uns an, Tel. 01 / 23 37 33. Wir möchten uns gerne mit Ihnen unterhalten.

*Baumann, Koelliker*  
**wenn Sie weiterkommen wollen**

Baumann, Koelliker AG  
für elektrotechnische Industrie  
Sihlstrasse 37, 8021 Zürich

Wir entwickeln und fabrizieren für die moderne Installationstechnik Leiterverbindungs-material, Stromschienen, Schleifkontaktleitungen, Brüstungsinstallationskanäle, Fussbodenkanäle, Unterfluranschlüsse usw.

Für die Bearbeitung von Neukonstruktionen auf diesem aktuellen und entwicklungsfähigen Spezialgebiet suchen wir einen jüngeren

## Elektrotechniker HTL

oder

182

## dipl. Elektroinstallateur

mit mehrjähriger Installationspraxis.

Einem initiativen Bewerber bieten wir einen selbständigen Posten in unserem leistungsfähigen Entwicklungsteam; eine anspruchsvolle und vielseitige Tätigkeit mit Aufstiegsmöglichkeiten; eine zeitgemässe Salarierung und gute Sozialleistungen.



Bitte senden Sie Ihre Bewerbungsunterlagen an

**OSKAR WOERTZ, Fabrik elektrotechnischer Artikel,**  
Eulerstrasse 55, 4002 Basel, Tel. 061 / 23 45 30





**Aargauisches  
Elektrizitätswerk**  
5001 AARAU  
064-22 13 21



Wir versorgen das Gebiet des Kantons Aargau mit elektrischer Energie und liefern jährlich über unsere ausgedehnten Versorgungsanlagen rund 1,8 Milliarden kWh an unsere Abnehmer.

Als Nachfolger des bald in den Ruhestand tretenden Stelleninhabers suchen wir einen

## Elektro- oder Maschinenzeichner

als **technischen Mitarbeiter** für

P 29-12 865

- die Erstellung und Nachführung unseres umfangreichen Schemawerkes als Hauptaufgabe,
- die Organisation und Führung der Bibliothek und Plansammlungen verschiedener Anlagen,
- diverse betriebliche und statistische Aufgaben.

202

Der Posten ist abwechslungsreich und verlangt selbständiges und zuverlässiges Arbeiten. Wir bieten ein angenehmes Arbeitsklima in kleinem Team, zeitgemässe Entlohnung und gute Sozialleistungen.

Der neue Mitarbeiter kann eingearbeitet werden.

Interessenten sind gebeten, Ihre Anmeldung mit den üblichen Unterlagen einzusenden.

### **Konkrete Projekte für automatische Zugführung, Überwachung und Steuerung elektrischer Netze und Kraftwerke im In- und Ausland ...**

... liegen den komplexen Prozessautomatisierungs-Problemen zugrunde, mit deren Lösung sich unser **Teilbereich Datentechnik** gegenwärtig zu befassen hat. Zur Durchführung der damit verbundenen anspruchsvollen und vielseitigen Aufgaben benötigen wir die Mitarbeit von qualifizierten Fachleuten: Wir suchen je einen

OFA 52.040.006/3

## Systemanalytiker

für selbständige Bearbeitung der obgenannten Automatisierungsprojekte.

## Systemprogrammierer

für die Anwendung von Prozessrechnern im Real Time-, On- und Off-line-Betrieb.

## Programmierer

zur Lösung klar abgegrenzter Programmieraufgaben.

188

**Art und Vielfalt der Aufgabenstellungen** mit ihren zahlreichen Querverbindungen zu fachlich interessanten Randgebieten lassen Ihrem beruflichen Können und Ihrer persönlichen Initiative breiten Spielraum. Enge Zusammenarbeit vermittelt Ihnen aufschlussreiche fachliche und menschliche Kontakte innerhalb Ihres kleinen Arbeiterteams wie auch zu den zuständigen Fachleuten der am Projekt beteiligten und interessierten Geschäftsbereiche.

**Wir erwarten** Kenntnisse mindestens einer problem- oder maschinenorientierten Sprache. Wenn möglich Erfahrung in Real Time-Anwendung von Computern.

**Unser Angebot an Sie:** Sorgfältige Einführung, selbständige Tätigkeit, vielseitige interne und externe Weiterbildungsmöglichkeiten, Schulung in der Anwendung von Prozessrechnern.

**Ihr Arbeitsort:** Unser neues Elektronikwerk in Turgi bei Baden; gute Bahn- und Busverbindungen.

Über weitere Einzelheiten orientieren wir Sie am besten in einem persönlichen Gespräch. Rufen Sie bitte Herrn Heuberger an, Tel. 056 / 75 35 55. Oder schreiben Sie uns kurz unter Kennziffer 113/25/70 an Personaleinstellung 1.

**Wir freuen uns, Sie kennenzulernen.**

**BBC**  
BROWN BOVERI

**Aktiengesellschaft Brown, Boveri & Cie., 5401 Baden**



CÂBLES  
SOUS PLOMB

CÂBLES  
THERMOPLASTIQUES

PAPIERBLEIKABEL  
THERMOPLASTKABEL

**CORTAILLOD**

*A. Bourgeois*

## Haben Sie Steckerprobleme?

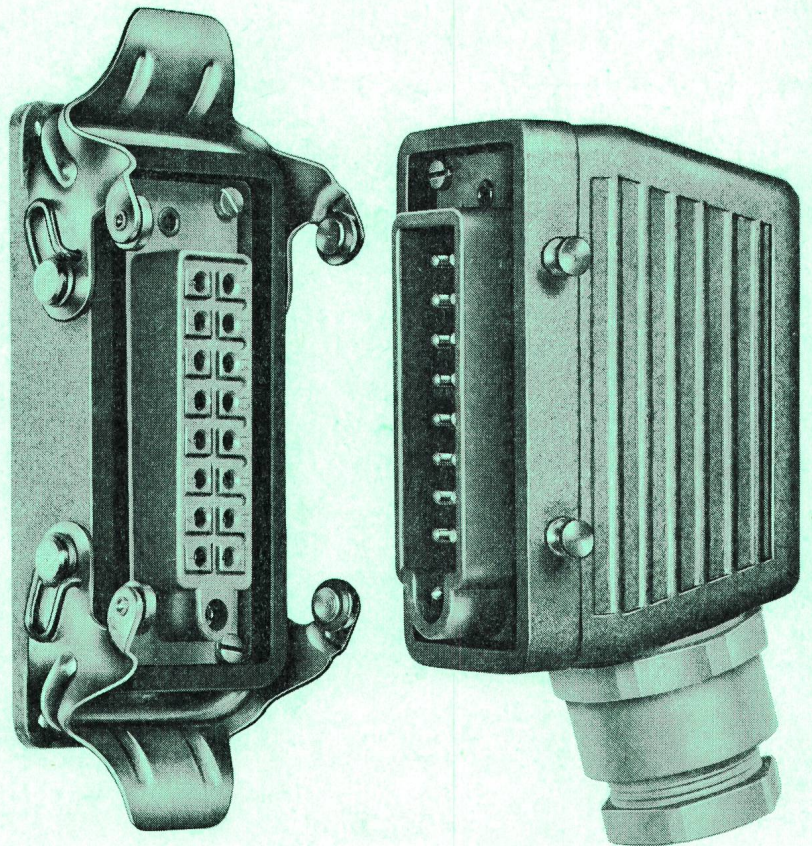

Unser Verkaufsprogramm von Starkstrom- und Steuergeräten umfasst:

### ILME-Steckvorrichtungen

- Kontaktzahl: 6/10/16/24/32/  
48 + E
- Nennspannung: 380 V
- Nennstrom: 16 A
- Prüfspannung: 4000 V/50 Hz/  
1 Min.
- Isolationswiderstand: > 50 M $\Omega$
- Schutzart: P 44  
(nach DIN 40 050)

Günstige Preise, ab Lager lieferbar

Leistungsschalter, Endschalter, Mikroschalter, Schütze, Motorschutzschalter, Relais, Druckwächter, Druckknopfschalter, Drehschalter, Kippschalter, Annäherungsschalter, Programmschaltwerke, Steckvorrichtungen.

Ferner liefern wir:

Elektronische Bauteile, Elektronische Messinstrumente, Photolampen, Hochspannungsprüfanlagen.

# TRACO ZURICH

TRACO TRADING COMPANY LIMITED  
JENATSCHSTR. 1 8002 ZURICH TEL. 051 360711