

Objektyp: **Advertising**

Zeitschrift: **Bulletin des Schweizerischen Elektrotechnischen Vereins, des Verbandes Schweizerischer Elektrizitätsunternehmen = Bulletin de l'Association Suisse des Electriciens, de l'Association des Entreprises électriques suisses**

Band (Jahr): **66 (1975)**

Heft 11

PDF erstellt am: **22.07.2024**

Nutzungsbedingungen

Die ETH-Bibliothek ist Anbieterin der digitalisierten Zeitschriften. Sie besitzt keine Urheberrechte an den Inhalten der Zeitschriften. Die Rechte liegen in der Regel bei den Herausgebern.

Die auf der Plattform e-periodica veröffentlichten Dokumente stehen für nicht-kommerzielle Zwecke in Lehre und Forschung sowie für die private Nutzung frei zur Verfügung. Einzelne Dateien oder Ausdrucke aus diesem Angebot können zusammen mit diesen Nutzungsbedingungen und den korrekten Herkunftsbezeichnungen weitergegeben werden.

Das Veröffentlichen von Bildern in Print- und Online-Publikationen ist nur mit vorheriger Genehmigung der Rechteinhaber erlaubt. Die systematische Speicherung von Teilen des elektronischen Angebots auf anderen Servern bedarf ebenfalls des schriftlichen Einverständnisses der Rechteinhaber.

Haftungsausschluss

Alle Angaben erfolgen ohne Gewähr für Vollständigkeit oder Richtigkeit. Es wird keine Haftung übernommen für Schäden durch die Verwendung von Informationen aus diesem Online-Angebot oder durch das Fehlen von Informationen. Dies gilt auch für Inhalte Dritter, die über dieses Angebot zugänglich sind.

Die Literaturhinweise sind mit Dezimalindizes nach dem System des Institut International de Bibliographie, Bruxelles, versehen. Die hier aufgeführten Arbeiten können von den Mitgliedern des SEV aus der Bibliothek des SEV leihweise bezogen werden. Bei Bestellungen sollen Titel, Verfasser und Zeitschrift mit Band und Nummer angegeben werden.

Schweizerischer Elektrotechnischer Verein (SEV),
Seefeldstrasse 301, 8008 Zürich

Les références bibliographiques sont accompagnées d'indices de classification selon le système de l'Institut International de Bibliographie, Bruxelles. La bibliothèque de l'ASE prête les travaux mentionnés ci-dessous aux membres de l'ASE. Les personnes intéressées sont priées d'indiquer, dans les commandes, le titre, l'auteur et le nom de la revue, ainsi que le tome et le numéro.

Association Suisse des Electriciens (ASE),
Seefeldstrasse 301, 8008 Zurich

15 Elektrische Nachrichtentechnik – Télécommunications

621.396.962.23 : 621.385.63 : 621.317.353
G. Riedl: **Noise measurements on pulsed high-power M/W amplifiers.** Microwave J. 17(1974)8, p. 29...33.

621.396.965
R. J. Mailloux and P. Blacksmith: **Array and reflector techniques for airport precision approach radars.** Microwave J. 17(1974)10, p. 35...38 + 64.

621.396.97(430.1) : 681.3-503.55
B. Knoebel, P. Würl and W. Zeiss: **Prozessrechnergesteuertes NF-System für das ARD-Tonleitungsnetz.** Siemens Z. 48(1974)8, S. 545...549.

621.396.97(430.1) : 681.3-503.55
W. Liebrecht, S. Rabus and C. Schönfelder: **Automatisierung des ARD-Tonleitungsnetzes mit Prozessrechner-Verbundsystem.** Siemens-Z. 48(1974)7, S. 459...464.

621.397 : 621.396.625.5
D. Auchere et J.-P. Barbier-Neyret: **Système de télétranscription d'images sur papier électrosensible. Application à la réception des photographies transmises par les satellites météorologiques.** Onde Electr. 54(1974)10, p. 539...546.

621.397.12(520)
R. Barrett: **Development and use of facsimile systems in Japan.** Electronics and Power 20(1974)22, p. 1118...1121.

621.397.13 : 621.391.883.2
J. Simonsen: **Analyse TV noise performance.** Electronic Design 22(1974)20, p. 82...87.

621.397.13 : 629.783
H. D. Naumann: **Satellitenfernsehen – Stand, Probleme und Entwicklungstendenzen.** Radio/Fernsehen/Elektronik 23(1974)17, S. 545...548.

621.397.13 : 654.173
H. Bodenschatz: **Zur Frage der Bildauflösung und -normung von Bildsprechgeräten neuzeitlicher Kommunikationssysteme.** Internat. Elektron. Rdsch. 28(1974)10, p. 203...206.

621.397.13-182.3 : 654.197.6(436)
K. Redlich: **Mobile Fernsehübertragungseinrichtungen des ORF.** E und M 91(1974)12, S. 619...625.

621.397.132 : 621.397.7-182.4 : 621.397.331.222
Y. Yamashita: **Portable color TV camera uses high performance pick-up tube.** Japan Electronic Engng. -(1974)97, p. 46...50.

621.397.132-182.4
S. Iijima, T. Abe and M. Matsueda: **Pal system portable color television receiver model C-400.** Toshiba Rev. -(1974)91, p. 20...27.

621.397.3
J. Kaashoek: **Sattelspule oder Toroidspule?** Funkschau 46(1974)23, S. 876...880.

621.397.221.222 : 621.385.832.564.4
T. Murata and J. Hashimoto: **New image pick-up tube technologies using photoconductive materials.** Japan Electronic Engng. -(1974)97, p. 30...36.

621.397.331.222 : 621.385.832.564.4 : 621.391.64
Y. Hakamada: **Photographic techniques expanding into the invisible light region.** Japan Electronic Engng. -(1974)97, p. 38...44.

621.397.331.24
H. Nakamura: **High-resolution color picture tube.** Japan Electronic Engng. -(1974)90, p. 44...48.

621.397.612 : 681.322
J. Schaffer: **Computer monitoring of TV signals.** Wirel. Wld. 81(1975)1469, p. 37...42.

621.398 : 621.395.345
H. Ikezawa, T. Uchiyama and S. Sakai: **Dex-Ri remote control equipment.** Rev. Electr. Commun. Lab. 22(1974)9/10, p. 892...899.

621.398 : 621.395.345
N. Suzuki, K. Goto and K. Habara: **Dex-R1 and Dex-R3 electronic switching systems.** Rev. Electr. Commun. Lab. 22(1974)9/10, p. 870...879.

621.398 : 621.395.345
S. Yazu: **Development of small-medium size and remote control electronic switching systems.** Rev. Electr. Commun. Lab. 22(1974)9/10, p. 761...764.

621.398 : 621.396.96 : 629.7.05(512.317)
H. Murakami, N. Igasaki and M. Kikutake: **Precision approach radar system in Hong Kong (Kai Tak) international airport.** Toshiba Rev. -(1974)91, p. 7...13.

621.398 : 656.1(494.341) : 621.396.218
F. Herrmann and W. Zimmermann: **Das Funkleitsystem der Verkehrsbetriebe der Stadt Zürich.** Brown Boveri Mitt. 61(1974)6, S. 270...274.

621.398.029.4 : 622
E. Baltzer: **Tonfrequenzsteuerung für den Einsatz in schlagwettergefährdeten Betrieben.** Siemens Z. 48(1974)10, S. 773...775.

16 Wirtschaftliches, Verschiedenes – Economie, divers

351.814.373.7(083.4)
R. Probst: **Chart in colours showing frequency allocations – a challenge to colour printing techniques.** Telecommun. J. 41(1974)3, p. 200...201.

61 : 681.3.01
S. Komoto and T. Kono: **Prospect of computer applications in medical field.** Hitachi Rev. 23(1974)6, p. 247...253.

614 : 681.3.01
H. Kuma and T. Fuke: **Development of hospital information system.** Hitachi Rev. 23(1974)7, p. 273...281.

612.825 : 613.48
G. Irresberger: **Elektrischer Schutzwert üblicher Bekleidung.** Techn. Rdsch. 66(1974)41, S. 21...23.

614.825 : 621.3.018.41
H. W. Turner and C. Turner: **Electric shock sensation – the effect of frequency.** Electr. Rev. 195(1974)7, p. 238...239.

614.825 : 621.316.9
J. Jacobsen, S. Buntenkötter und L. Schreyer: **Gefährdungsbereiche elektrischer Ströme.** ETZ-B 26(1974)12, S. 321...325.

615.849 : 621.039.55 : 338.45
E. G. Hofmann: **Bestrahlungsanlagen für neue Anwendungen in Industrie und Medizin.** Techn. Mitt. AEG-Telefunken 64(1974)1, S. 7...10.

616.073.7 : 621.375.4
G. Corinth: **Vielseitiger Verstärker für elektrische Messungen an Nerven und Muskeln.** Elektronik 23(1974)7, S. 247...250 + 265.

620.179.111.4 : 7 : 535.377
S. J. Fleming: **Modern scientific techniques for art-object authentication.** Electronics and Power 20(1974)19, p. 894...897.

620.9 : 621.362 : 621.347 : 621.311.2
Kraft von der Sonne. Bild der Wissenschaften 11(1974)5, S. 74...83.

620.9 : 621.362 : 621.472 : 629.783
A. Schreger: **Solargeneratorsimulation für Satellitenprojekte.** Techn. Mitt. AEG-Telefunken 64(1974)1, S. 10...15.

Instructions pour la préparation de manuscrits destinés à la Rédaction du Bulletin

Seuls peuvent être remis les manuscrits d'articles qui n'ont pas encore été mis à la disposition d'une autre Rédaction en Suisse ou à l'étranger, ou dont aucune autre copie ne sera ou n'a été transmise à une autre revue, sans l'approbation de notre Rédaction (copyright).

Font partie du manuscrit:

Titre du travail, nom de l'auteur, bref résumé (au maximum 1 page dactylographiée), texte, bibliographie le cas échéant, adresse de l'auteur, figures et légendes.

Texte:

- a) L'article peut être rédigé en langue française ou allemande.
- b) L'article doit être aussi court que possible et ne pas dépasser 4-5 pages imprimées, ce qui correspond à environ 12 pages dactylographiées avec grands interlignes. Il peut y avoir en outre quelques figures.
- c) Chaque page ne doit être écrite qu'au recto.
- d) N'employer que la forme impersonnelle (par exemple «On voit ...» et non «Nous voyons ...»).
- e) Ecrire les équations soigneusement et suivant les règles de l'algèbre, d'une façon bien lisible, notamment quand il s'agit de grandeurs avec indices et/ou exposants.
- f) A cause des frais élevés, les traitements mathématiques seront aussi courts que possibles.
- g) Les symboles de grandeurs et d'unités doivent correspon-

dre aux Normes de la Commission Electrotechnique Internationale (CEI).

- h) Des lettres gothiques ne doivent pas être employées.

Figures:

a) Avec le manuscrit, remettre les originaux des dessins, sans inscriptions, prêts au clichage, accompagnés chacun d'un calque. Les courbes seront en traits plus épais que les lignes auxiliaires. Les inscriptions ne doivent être faites que sur les calques et bien lisiblement.

b) Les illustrations doivent être remises sous forme de photographies sur papier glacé. C'est à l'auteur de s'occuper de l'autorisation du copyright, s'il y a lieu. Les sources des illustrations ne sont généralement pas mentionnées.

c) Les légendes des dessins et des illustrations doivent être indiquées sur une feuille séparée. Sous les légendes, on dénommera tous les symboles de grandeurs figurant sur le dessin.

d) Seuls les dessins et illustrations mentionnés dans le texte doivent être prévus.

Bibliographie:

La bibliographie sera ajoutée au texte sur une feuille séparée.

Corrections des épreuves:

Lors de la correction des épreuves, le manuscrit d'un travail ne doit normalement pas être modifié. Les corrections nécessitées par une présentation défectueuse du manuscrit peuvent être facturées à l'auteur.



zum Beispiel Garten- leuchten

und unser gesamtes
übriges Fabrikationsprogramm fin-
den Sie im neuen Leuchtenkatalog
TULUX 76.

Fragen Sie uns danach; wir stellen
Ihnen gerne ein Exemplar zur Ver-
fügung.

tulux

TULUX AG
LEUCHTENFABRIK
8856 TUGGEN SZ
055 78 16 16

- 620.91
A. Voss: **Ungenutzte umweltfreundliche Energiequellen.** Elektrizitätswirtschaft 73(1974)2, S. 19...27.
- 620.92
Die Entwicklung neuer, zukunftsweisender Technologien und Verfahren zur Energiegewinnung. Energie und Technik 26(1974)1, S. 21...25.
- 621.472
R. A. Zakhidov and D. A. Kirgizbaev: **Design of a solar system consisting of two paraboloids of revolution.** Appl. Solar Energy 9(1973)5/6, p. 15...20.
- 621.783.25 : 528.02 : 629.783
D. G. King-Hele: **Satelliten-Geodäsie mit Laser.** Laser 6(1974)3 S. 24...27.
- 629.7.036.73 : 546.36
R. Benoist, J. Labbé et E. Le Grives: **Méetrologie des propulseurs à ions de césium.** Acta Electronica 17(1974)4, p. 435...443.
- 629.7.036.73 : 546.36
J. Guernigou et J. Labbé: **Alimentation en césium d'un propulseur ionique.** Acta Electronica 17(1974)4, p. 455...459.
- 629.7.036.73 : 546.36 : 62-83
J. F. Bonnal et A. Pelissier: **Theorie de l'ionisation par contact.** Acta Electronica 17(1974)4, p. 375...382.
- 629.7.036.73 : 62-83
Conception et experimentation d'un propulseur ionique monofente. Acta Electronica 17(1974)4, p. 421.433.
- 666.3.047.791.1 : 666.593.002.2
D. Pelikan und H. Scheibe: **Zerstäubungstrocknung bei der Aufbereitung elektrokeramischer Massen.** Hermsdorfer Techn. Mitt. -(1973)39, S. 1239...1245.
-
- 1 Grundlagen und Theorie – Techniques de base, théorie**
- 007.52
D. C. Lewis: **Intelligent robots.** Electronics and Power 20(1974)15, p. 637...641.
- 523.72 : 620.91
H. W. Köhler: **Sonnenenergie. Illusion oder Wirklichkeit?** Techn. Rdsch. 66(1974)49, S. 41...45.
- 523.72 : 620.92(520)
T. V. Noguchi: **L'énergie solaire.** Rev. Energie 25(1974)265, p. 253...259.
- 523.72 : 662.997 : 621.472
M. Wolf: **The potential impacts of solar energy.** Energy Conversion 14(1974)1, S. 9...20.
- 529.786 : 543.422.2
S. Leschiutta and F. Strumia: **Atomic frequency standards.** Alta Frequenza 43(1974)10, p. 844...848.
- 532.783
I. A. Shanks: **Liquid crystal materials and device developments.** Electronic Engng. 46(1974)558, p. 30...37.
- 532.783 : 537.212
M. Schiekel: **Das Verhalten nematischer Flüssigkristalle im elektrischen Feld.** Internat. Elektron. Rdsch. 27(1974)9, S. 203...205.
- 532.783 : 537.228 : 621.3.085.3
P. J. Wild: **Elektrooptische Anzeigen mit Flüssigkristallen** Polyscope 6(1974)2, S. 15...17.
- 532.783 : 621.3.032.36
L. K. Anderson: **Projecting images with liquid crystals.** Bell. Lab. Record 52(1974)7, p. 223...229.
- 532.783 : 621.3.032.36
P. Wasserman: **Which LCD is best?** Electronic Design 22(1974)16, p. 76...81.
- 532.783 : 621.3.049.774 : 659.135
M. Montier, F. Gharadjedaghi et J. Robert: **Dispositif d'affichage monolithique à cristal liquide sur circuit intégré MOS.** Onde Electr. 54(1974)10, p. 501...504.
- 532.783 : 621.3.085
C. H. Gooch: **Flüssigkristalle zur Datenanzeige.** Messen und Prüfen 10(1974)4, S. 225...228.
- 532.783 : 621.3.085
B. Hampel und W. Eichner: **Flüssigkristall-Anzeigeeinheiten.** Elektronik 23(1974)4, S. 121...124 + Nr. 5, S. 167...170.
- 532.783 : 621.3.085-523.8
O. Limann: **Elektronische Anzeige mit Flüssigkristallen.** Industrie/Elektrik/Elektronik 19(1974)5, S. 73...75 + Nr. 8 S. 180...183.
- 532.783 : 681.372.112
L. E. Tannas: **Liquid crystal displays are great – but ...** Electronic Design 22(1974)14, p. 76...80.
- 533.9.07 : 621.311.6
N. Jaysinghani: **Geregelte Gleichstromversorgung für Plasmauntersuchungen.** Techn. Rdsch. 66(1974)30, S. 27...29.
- 534.784
H. Mangold: **Untersuchungen zur automatischen Erkennung isolierter Befehlsörter in erhöhtem Störpegel.** NTZ 27(1974)3, S. 105...108.
- 537.221 : 621.316.933.8
H. Gatz: **Schutzmassnahmen gegen zu hohe Berührungsspannung.** ETZ-A 95(1974)3, S. 165...169.
- 537.226 : 621.315.61
H. Bertein et B. Fallou: **Etude des possibilités d'augmentation des performances diélectriques de quelques types d'isolations.** Rev. Gén. Electr. 83(1974)4, p. 240...243.
- 537.226.4 : 537.622.4
J. C. Toledano: **La ferroélasticité.** Ann. Télécommunications 29(1974)7/8, p. 249...270.
- 537.311 : 621.891.2
W. G. Fiennes and W. G. Anderson: **Electrical conduction in thin lubricating oil films.** Radio and Electronic Engng. 44(1974)3, p. 141...152.
- 537.312.51 : 621.384.3
R. Hübner: **Infrarotanwendungen in der Industrie.** Industrie/Elektrik/Elektronik 19(1974)7, S. 144...147.
- 537.312.62
H. Fahlenbrach: **Die Supraleitung und ihre modernen technischen Aspekte.** Elektronik-Industrie 5(1974)7/8, S. 159...162.
- 537.312.62
R. A. Hein: **Superconductivity: large-scale application.** Science 185(1974)4147, p. 211...222.
- 537.312.62
R. G. Scurlock: **Superconductors – a new technique for the power industry.** Electronics and Power 20(1974)13, p. 524...527.
- 537.312.62 : 546.3 : 547
J. P. Farges: **Les métaux organiques: une nouvelle forme de supraconductivité?** Recherche 5(1974)50, p. 980...982.
- 537.52 : 621.3.014.31
S. Vacquie et J. Bacri: **L'arc électrique et ses applications industrielles.** Sciences et Techniques -(1974)13, p. 23...28.
- 537.523.3
M. J. Clade, C. de Gary et M. Moreau: **Recherches dans le domaine de l'effet de couronne à Electricité de France.** Rev. Gén. Electr. 83(1974)4, p. 227...238.
- 537.523.3
W. Zaengl und H. Nyffenegger: **Berechnung der Korona-Einsatzfeldstärke zylindrischer Leiter in Luft. Eine Verallgemeinerung der Peek-Formeln.** Bull. SEV/VSE 65(1974)12, S. 873...897.
- 537.523.5 : 621.316.5
K. Ragaller: **Plasmaphysikalische Forschung als Grundlage für technische Anwendungen.** E und M 91(1974)7, S. 392.
- 537.525.5 : 621.3.032.2
J. Amsler: **Charakteristische Eigenschaften des Lichtbogens im Vakuum in Abhängigkeit von der Elektrodenform.** Bull. SEV/VSE 65(1974)16, S. 1209...1215.
- 537.53 : 621.316.722.4.015.33
N. Ari: **Strahlungsfelder in Hochspannungs-Messanordnungen für Stoßspannungen.** Bull. SEV/VSE 65(1974)16, S. 1222...1229.
- 537.533.2 : 537.534.2 : 621.385.833.26
A. van Oostrom: **Feldemission von Elektronen und Ionen.** Philips Techn. Rdsch. 33(1973/74)10, S. 289...304.
- 537.533.73 : 548.74 : 620.179
D. L. Davidson: **Electron channeling a metallurgical tool.** Research Development 25(1974)9, S. 34...40.
- 537.62
W. Herzog: **Der Magnet als Quelle.** Internat. Elektron. Rdsch. 28(1974)10, S. 207...210.

CÂBLES HAUTE
TENSION A ISOLA-
TION EN POLYÉTHY-
LÈNE RÉTICULÉ

type

XKT

jusqu'à 20 kV

HOCHSPANNUNGS-
KABEL MIT VER-
NETZTER POLYÄ-
THYLENISOLATION

Typ

XKT

bis 20 kV

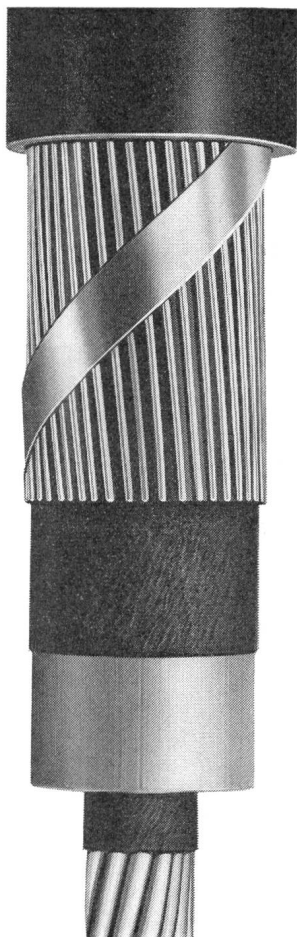

COSSONAY

S.A. DES CÂBLERIES ET TRÉFILERIES DE COSSONAY

1305 COSSONAY-GARE VD/SUISSE Tél. (021) 87 17 21 Télex 24199 Télégr. Câbleries



6 ... 30 kV

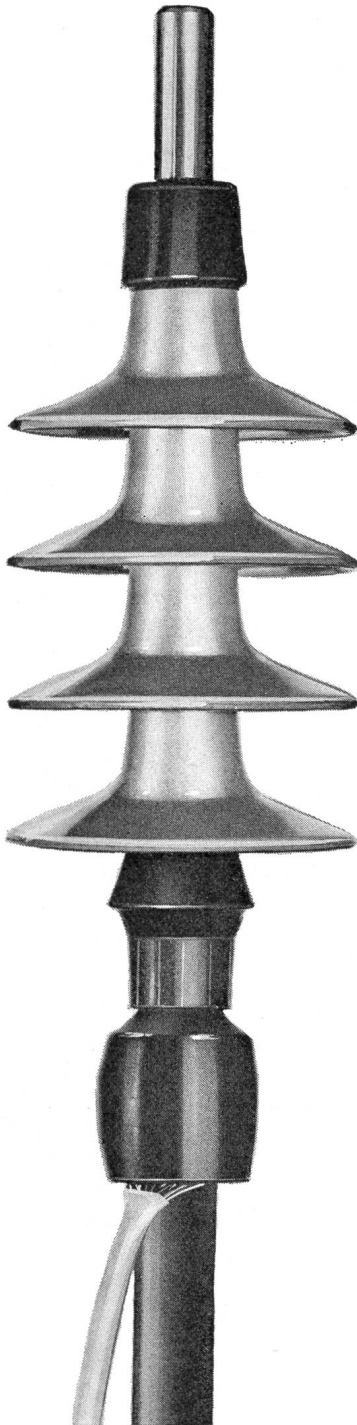

ENDVERSCHLÜSSE AUS ELASTOMER

**Aussenmontage
Für Einleiter-Polyäthylenkabel
Typen F10 F20 F30**

- Zeitsparende Montage
- Verschluss kann sofort nach der Montage unter Spannung gesetzt werden
- Ohne Ausfüllmasse
- Preiswert

Geliefert komplett mit Montagezubehör und -anleitung, in Schachteln zu 3 Stück

EXTRÉMITÉS EN ÉLASTOMÈRE

**Montage extérieur
Pour câbles polyéthylène unipolaires
types F10 F20 F30**

- Montage rapide
- Mise sous tension immédiatement après le montage
- Sans masse de remplissage
- Prix avantageux

Livrées avec tous les accessoires et instructions de montage, en cartons de 3 pièces.

Bis uns die Köpfe rauchen

Wir sind jung, haben viel Spass an unserer Arbeit. Ihre Aufgabe, ob gross oder klein, 100 Visitenkarten, ein Sechsfarben-Plakat im Weltformat oder die repräsentative Broschüre zu Ihrem Firmenjubiläum, interessiert uns. Unsere Kunden sind unser grösstes Kapital, welches wir hegen und pflegen. Und deshalb stecken wir unsere Köpfe so lange zusammen, bis sie rauchen. Bis wir ganz genau wissen, dass wir Ihnen das Optimum bieten können. Deshalb diskutieren,

kalkulieren, disponieren und terminieren wir immer so, dass Sie wieder zu uns kommen. Uns weiter empfehlen. Auch für Ihren nächsten Auftrag möchten wir unsere Köpfe zusammenstecken, bis sie rauchen. Den Nutzen davon haben Sie.

Offset + Buchdruck AG

8021 Zürich, Staffelstrasse 12
Tel. 01 36 71 74

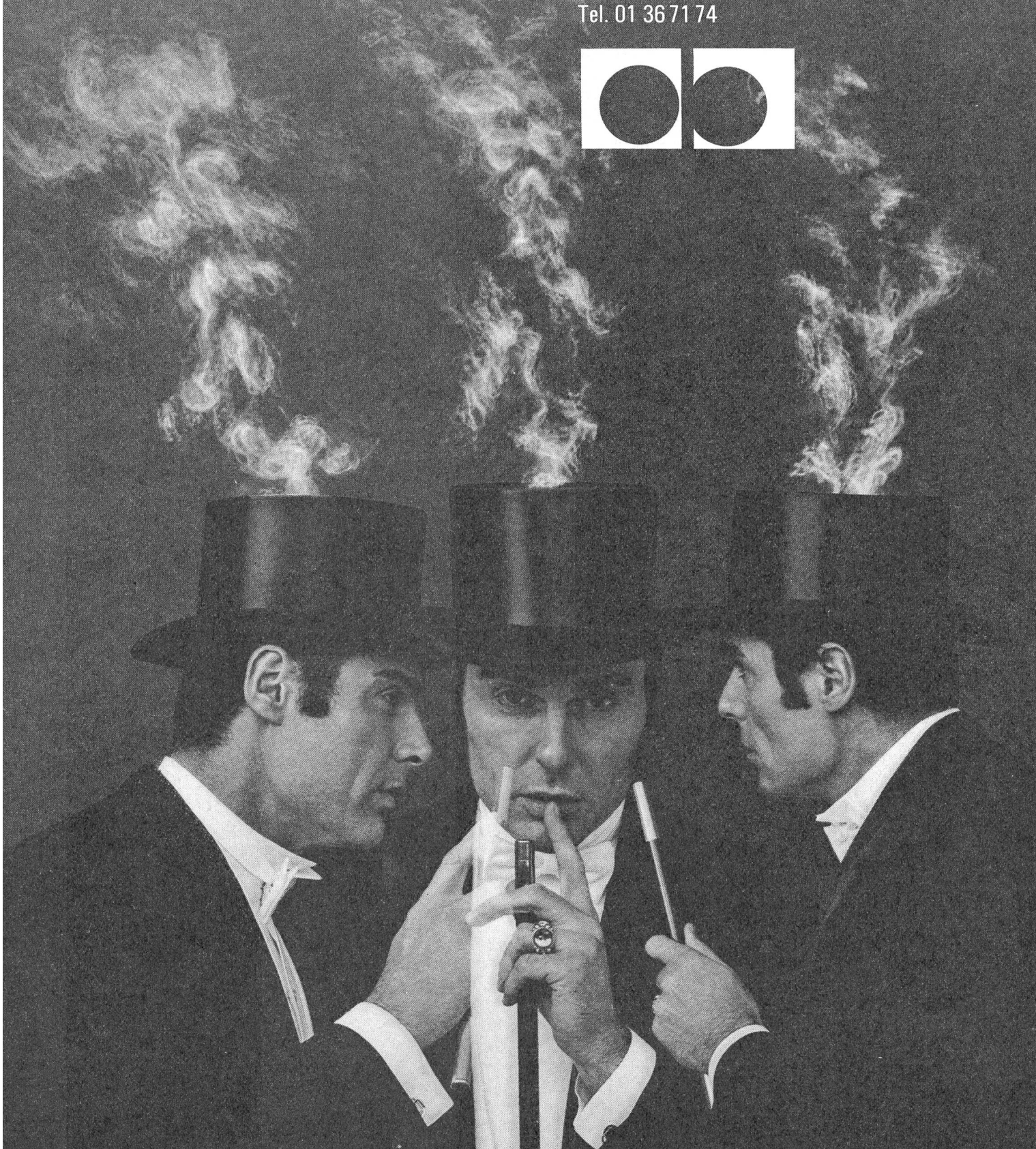

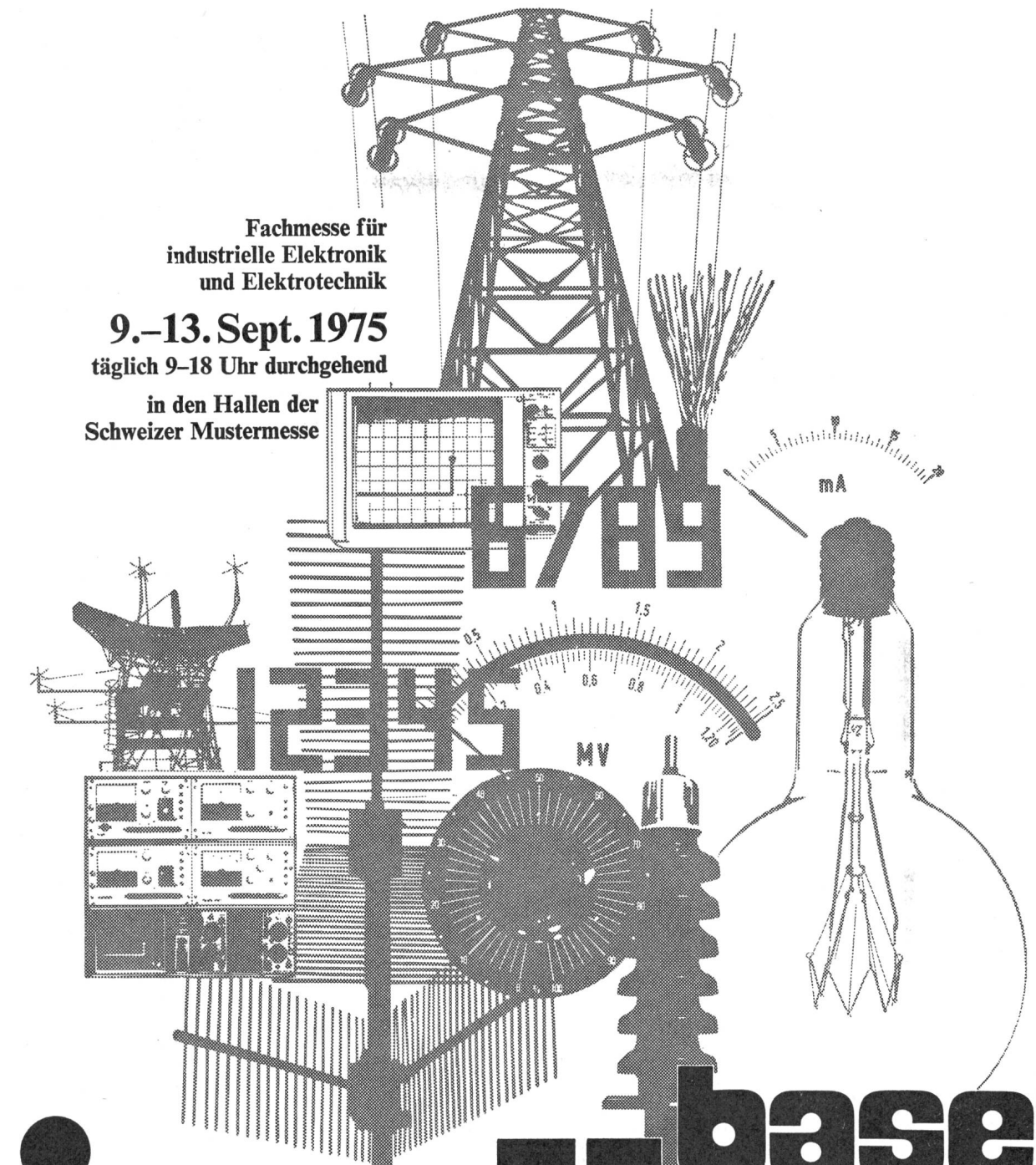

Fachmesse für
industrielle Elektronik
und Elektrotechnik

9.-13. Sept. 1975
täglich 9-18 Uhr durchgehend

in den Hallen der
Schweizer Mustermesse

SWISSAIR official carrier

inelttec basel

Können Sie es sich leisten,
die Inelttec nicht zu besuchen?
Die Inelttec fasst zum ersten Mal übersichtlich
gruppiert die industrielle Elektronik
und Elektrotechnik zusammen. 511 Aussteller
aus 11 Ländern zeigen auf 20 750 m²
Netto-Standfläche das vollständige auf dem
Markt erhältliche Angebot von mehr
als 1500 Lieferwerken aus total 20 Ländern. –
Noch mehr zu zeigen ist fast nicht möglich!

Fachtagungen «Mittel und Wege der
Optimierung der Energieerzeugung und
Energieverteilung» am 9. und 10. September
unter dem Patronat des VSE,
Verband Schweizerischer Elektrizitätswerke.
Zur Vorbereitung Ihres Besuches
senden wir Ihnen gerne den ausführlichen
Prospekt der Fachmesse und der Fach-
tagungen (gratis) oder den ausgezeichneten
Katalog (SFr. 10.– und Porto).

Sekretariat Inelttec
c/o Schweizer Mustermesse
Postfach
CH-4021 Basel/Schweiz
Telefon 061 32 38 50
neu 061 26 20 20
ab 23. 6. 1975
Telex 62685 fairs ch

Zukunft mit CMC

Schütze von CMC

Bereit für Sie ...
Das Schütz M4P aus der CMC-Schützereihe erfüllt Ihre Anforderungen in jeder Beziehung.

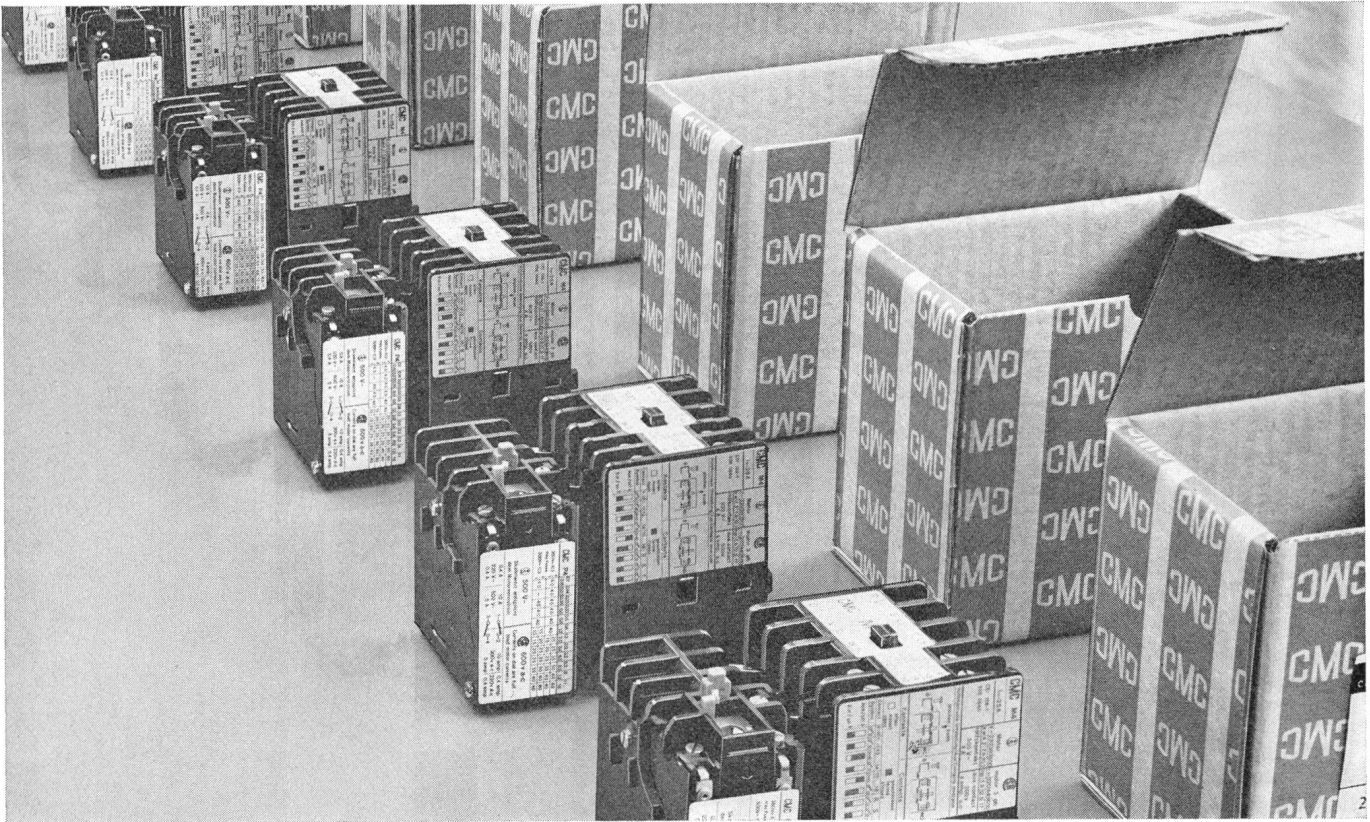

Das Schütz M4P schaltet Motornennströme bis 16 A, hat 4 Hilfskontakte (2 davon in Schliesser oder Öffner wechselbar), eine kleine Grundfläche und ist klimafest.

Für die fein abgestufte CMC-Schützereihe (für Motornennströme bis 160 A) und für Schützekombinationen verlangen Sie unsere Liste F 10.

Raffiniert ausgedacht ist auch unser Schütze-Zubehör, nach Liste F 15.

CMC-Schütze – dem Fachmann seit Jahren ein vertrauter Begriff – sind im Elektrogrosshandel ebenfalls lieferbar.

CMC

Carl Maier + Cie 8201 Schaffhausen

Elektrische Schaltapparate und Steuerungen

Telefon 053-81666

Massgeschneidert

eine Stärke der SYSTRONIC im Umformerbau

Davon profitieren: Kraftwerke • Industrien •
Armee • Staatsbetriebe •
Bahnen • Luftfahrt •

Das höchsten Ansprüchen gerecht werdende
Programm umfasst:

Statische Gleich-Wechselspannungs-Umformer

Statische Gleich-Wechselspannungs-Notstromumformer

Statische Dauerstromversorgungsanlagen

Statische Frequenzwandler von 16 $\frac{2}{3}$ bis ca. 500 Hz

Statische Gleichspannungswandler

Magnetische Spannungskonstanthalter

Verlangen Sie unsere ausführliche Dokumentation
mit Referenzliste



SYSTRONIC AG

Statische Stromrichter
Elektronische Systeme
für Industrie und Automation



SYSTRONIC AG

2503 Biel
Maurerweg 12
Tel. 032 - 25 35 85
Telex 349 255 Jag CH



wenn die Hitze
unerträglich wird
dann Raumklimatisation

in Büros, Verkaufsräumen, Konferenzräumen, Wartezimmern, Wohnräumen. Verschiedene Modelle für die bestmögliche Lösung eines jeden Raumklimaproblems. Zum bisherigen Programm führen wir jetzt auch Split-Geräte, getrennt in Verdampfer- und Kondensatorteil mit Verbindungsleitung. Durch die räumlich getrennte Montage befinden sich die Betriebsgeräusche des Kondensators ausserhalb des Raumes.

Verlangen Sie unsere ausführliche Dokumentation.

Camille Bauer Aktiengesellschaft, 4002 Basel
Elektrotechnische Artikel en gros

**camille
bauer**

Geschäftsstellen in
Bern, Genève, Lugano, Neuchâtel, Zürich

Suchen Sie die «grössten» Kleinen oder die kleinsten «Grossen»?

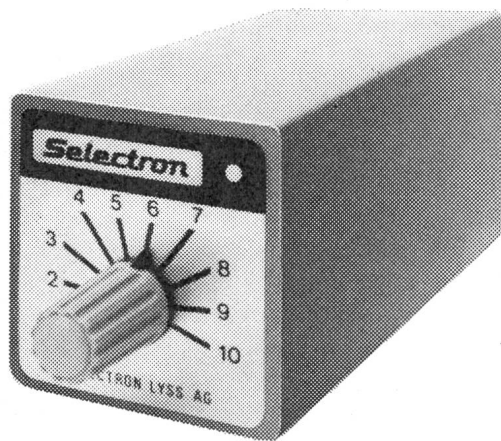

Selectron-Zeitrelais
sind gross in Qualität und
Leistung und klein in den
Abmessungen:
36,5×36,5×99,5 mm.
Verschiedene Ausführungen:
anzugverzögert, abfall-
verzögert, anzug- und
abfallverzögert kombiniert.

Universal-Zeitrelais
mit 4 programmierbaren
Funktionen und
2 Zeitbereichen

- Platzsparend** Im gleichen Gehäuse:
Impulsrelais, Blinker und
Taktgeber, Kontaktschutz-
relais.
- Zuverlässig** Ausführliche Unterlagen
über das gesamte Programm
erhalten Sie auf Wunsch.
- Preisgünstig** Eine Auswahl dieser Relais
finden Sie im ITT-Katalog
in Gruppe 68.

Selectron

Selectron Lyss AG
Industrielle Elektronik
3250 Lyss
Telefon 032 84 56 61
Telex 34 469 Selec

**SLO-SYN-NC-
Steuerungen**

**Elektronische
Steuerungen**

**Efector berührungslose
Annäherungsschalter**

FILTER

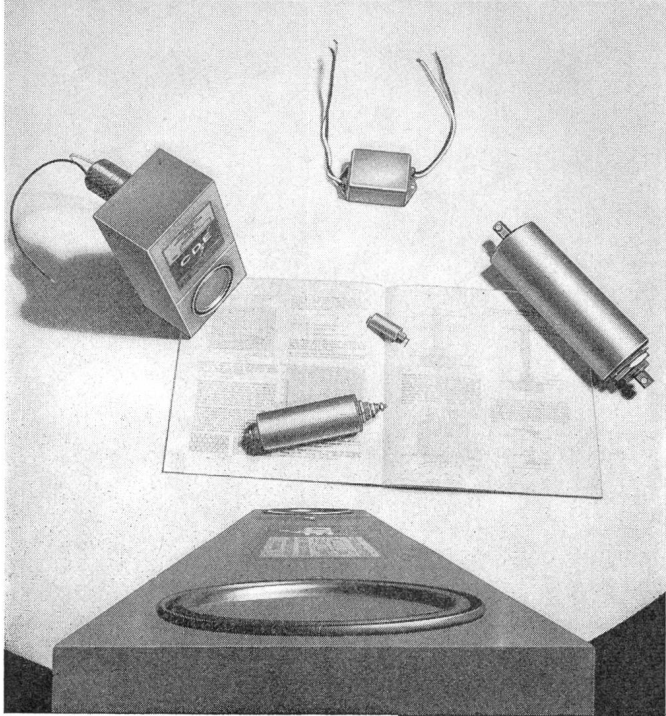

von 1x1 A bis 4x200 A

- in L, π , T, 2 L, 2 T-Ausführung
- entsprechend UL und den meisten europäischen Vorschriften
- Power-Line-Filter bis 200 A
- breites Programm nach MIL-F-15733
- Sonderausführungen nach Kunden-Spezifikationen.

CDE hat die ausführlichste Dokumentation über Filter.

Schreiben Sie uns, wir senden Ihnen umgehend diese neue CDE-Broschüre und informieren Sie über unser Filter-Programm.

CDE

industrade ag

8021 Zürich Gemsenstrasse 3 Telefon 01 60 22 30



Messwandler

0,5 ... 380 kV

Ritz liefert:

Freiluft-Wandler in ölarmer Bauweise. Luftdichter Ölabschluss, Nebelporzellan mit langem Kriechweg. Robuste und korrosionsfeste Ausführung. Wartungsfrei.
Innenraum-Wandler mit Giessharz-Isolation. Kleine Abmessungen. Geringes Gewicht. Wartungsfrei.
Niederspannungs-Wandler Reihe 0,5/1 kV. Extrem kleine Abmessungen. Grosse Typenauswahl.



Armin Zürcher

Grubenstrasse 54
Postfach, 8045 Zürich
Tel. 01/66 17 50

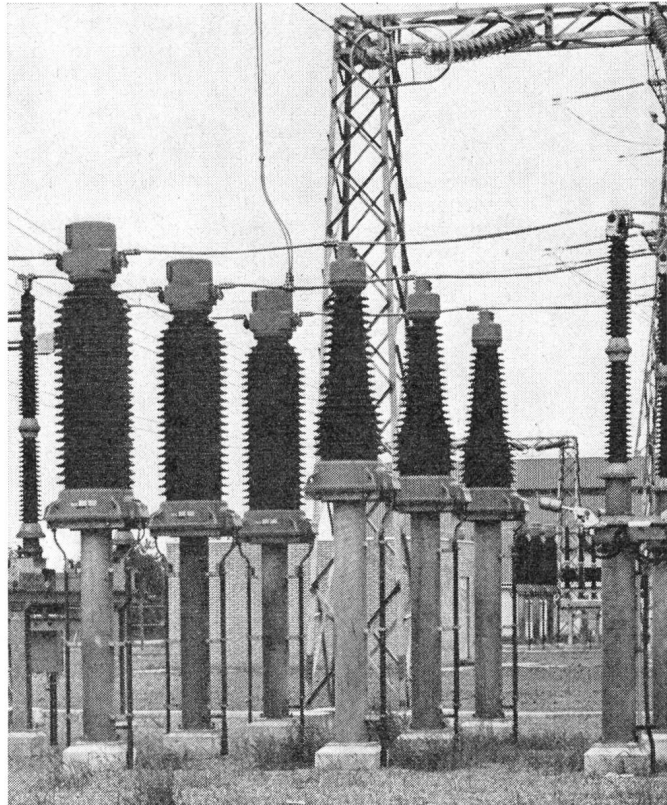

KOLLER & STEINFELS AG ZÜRICH

Amtlich bewilligte, grösste jemals in der Schweiz durchgeführte

AUKTION und TOTALLIQUIDATION

einer der modernsten Elektromotorenfabriken der Schweiz, der

ELEMO AG in Liq., vorm. ELEMO - EMB AG, Birsfelden BL

1. Teil

Maximaler Belegschaftsbestand: 600 Personen, **Neuwert der Gesamtanlage: ca. 30 Millionen** (inkl. Immobilien)

1. Büroeinrichtungen. Moderne Büromöbel aller Art in Holz und Stahl, Direktionsbüros, ca. 115 Büropulte, 8 Zeichnungspulte, 10 moderne Zeichnungsmaschinen mit Ständer, 85 Rolladenaktenschränke, 67 Hänge-registraturstahlschränke, 40 Stahlregistraturschränke, 3 Tresore, ca. 195 Büro- und Werkstattstühle, **3 moderne Compactusanlagen.**

2. Betriebseinrichtungen. 7 Stöcklinpalettenhubwagen, 6 DEMAG- und Mars-Ketten- und Seilzüge bis 2000 kg, 3 Palettenstapler Oehler mit Ladestationen, eine gesamte Palettenstapleranlage Oehler 1000 kg, diverse Flaschenzüge usw.

3. Zirka 150 Produktionsmaschinen aller Art, wie **SIP-Lehrenbohrwerk** Hydroptik 6 (Neuwert ca. 300 000 Franken), dem Stolz jeder schweizerischen Präzisionsmaschinenfabrik, Kopierdrehautomaten +GF+, Revolverdrehbänke Herbert, Drehautomat Frontor, Spitzendrehbank Reiden und Oerlikon, Revolverdrehbänke Schaublin, Simonet, Boley usw., Universalwerkzeuggreh- und Fräsmaschine Astoba, geeignet auch für Hobbybastler, diverse Mehrsäulenbohrmaschinen Aciera, Universalfräsmaschine Schaffner, Graviermaschine Kuhlmann, diverse Pressen von Jenny, Essa, Weingarten, Hydraulische Kniehebel-**Spritzgussmaschine VWF**, Neuwert ca. Fr. 150 000.—, Hobelmaschinen Klopp, Blechnagmaschine Pullmax, Kaltkreissäge Kaltenbach, diverse Rundschleifmaschinen Studer, Kellenberger, Voumard, Werkzeugschleifmaschinen, diverse Micafilspulenwickelmaschinen, Schulerstanzautomat, Sandstrahlanlage Sablux, Metallreinigungsanlage für Tri- und Perchloräthylen, Gewindeschneideautomaten, **SIP-Lehrenmessmaschine.**

4. Diverses. 2 Kompressoren, 2 Vakuumpumpen Micafil, ca. 90 m Woertzstromschienen, Motorenprüfstand, 10 Rotorauswuchtmaschinen, Eicheinrichtung für Motoren, 6 Waagen, diverse Getränkeautomaten, Farbspritzkabinen, Trocknungsöfen, gesamte Prüfstände für Elektropumpen, Veloständer, 139 Garderobeschränke, 14 Romaywaschfontänen, 3 Bodenpflegemaschinen Servo, Waschmaschine Elida, Wäschetrockner Schulthess, **gesamtes Elektromotorenversuchslokal, geeignet für technische Hochschule**, Elektromotorenfabrik usw., mit 37 verschiedenen Positionen und Schalttableaux, **gesamte Kantinenbaracke** mit 170 m² Fläche, demontabel, geeignet als Bürobaracke, gesamtes Kantineninventar, inkl. beheizte Speiseträger, Peugeot 504, Jg. 1973, 1 VW-Bus, 1 Kleinlastwagen Bedford.

5. Büromaschinen. Über 100 Stück, inkl. Kopiermaschinen, Banda + Ormigumdrucker für AVOR, Schreibmaschinen aller Art, inkl. IBM Kugelkopfmachine, Hasler Frankiermaschine F 88, Burroughs Buchhaltungsautomat F 1000, Lichtpaus- und Entwicklungsmaschine Bodan, Rotaprint Kleinoffsetkopiermaschine, Rechenmaschinen, diverse Diktiergeräte wie Ultravox, Assmann, Dictaphone, Adressiermaschinen, Einzelbüroklimateanlagen.

6. Zirka 1400 fabrikneue Elektromotoren von $\frac{1}{3}$ PS bis 15 PS.

Verlangen Sie bei Koller & Steinfels AG den Auktionskatalog mit rund 2600 Nummern gegen Einsendung von Fr. 8.— in Briefmarken.

Besichtigungen: Freitag, 13. Juni 1975, 09.00 bis 12.00 und 14.00 bis 16.30; Samstag, 14. Juni 1975, 09.00 bis 12.00; Montag, 16. Juni 1975, 09.00 bis 12.00 und 14.00 bis 16.30, sowie an den jeweiligen Auktionstagen von 08.00 bis 09.30.

Auktionen: 19. bis 21. Juni und 23. bis 24. Juni 1975. Für den 2. Teil: 18. bis 23. August 1975. Die Auktion erfolgt unter der Kontrolle der Gantbeamtung Birsfelden.

Dieses Inserat erscheint in den meisten Zeitungen nur einmal.

KOLLER & STEINFELS AG, Rämistrasse 6/8, Tel. 01/341233, 8001 Zürich

Erstes schweizerisches Auktionshaus für Immobilien und Produktionsanlagen.



mobil- Installationskanäle

+ Pat.

SEV und PTT genehmigt

Die Praxis beweist die technische Überlegenheit der Mobil-Installationskanäle.

Die Mobil-Installationskanäle mit ihren Vorteilen sind eine scharfe Waffe gegen die Kostenexplosion.

Fabrikation:
Mobilwerke U. Frei,
9442 Berneck SG.
Tel. 071 71 22 42

Verkauf:
W. Bösch AG.
8330 Pfäffikon ZH.
Tel. 01 97 55 43

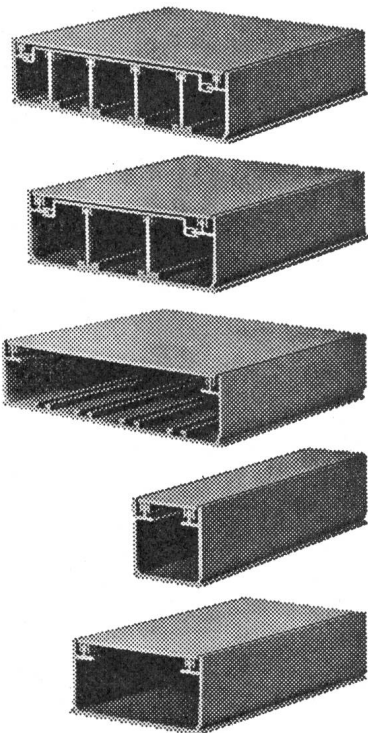

FELTEN & GUILLEAUME

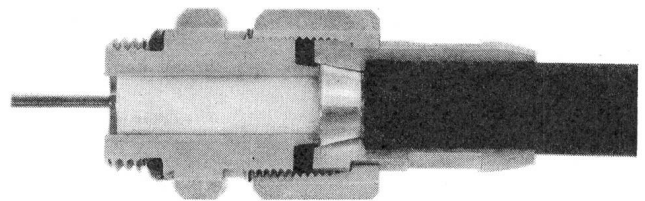

CATV-Kabel und Stecker

Interessante Preise bereits bei Kleinmengen.

Alkoax-Kabel von F + G bieten dank dem Zell-Dielektrikum ein gutes Durchmesser/Dämpfungsverhältnis und sind durch den Alurohr-Aussenleiter mechanisch robust und HF-dicht. Die hohe Längswasserdichtheit des Kabels, verbunden mit einem nur 3teiligen, sinnvoll konstruierten Stecker bietet Ihnen das, was Sie von einem Kabel verlangen:

Verlegen und vergessen!

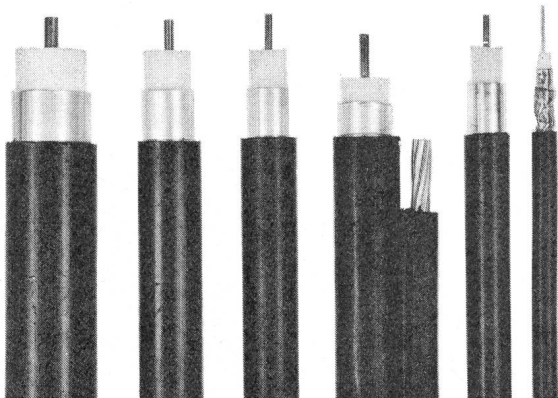

ROSCHI TELECOMMUNICATION AG BERN
3000 Bern 31, Postfach 63 Telefon 031 / 44 27 11

834

**Für 5 Tage
möchten wir Ihnen zeigen,
was wir die restlichen
360 Tage produzieren.**

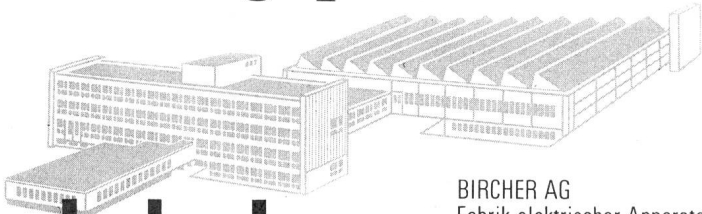

bircher

BIRCHER AG
Fabrik elektrischer Apparate
CH-8222 Beringen-Schaffhausen
Telefon 053/7 12 21
Telex 76304

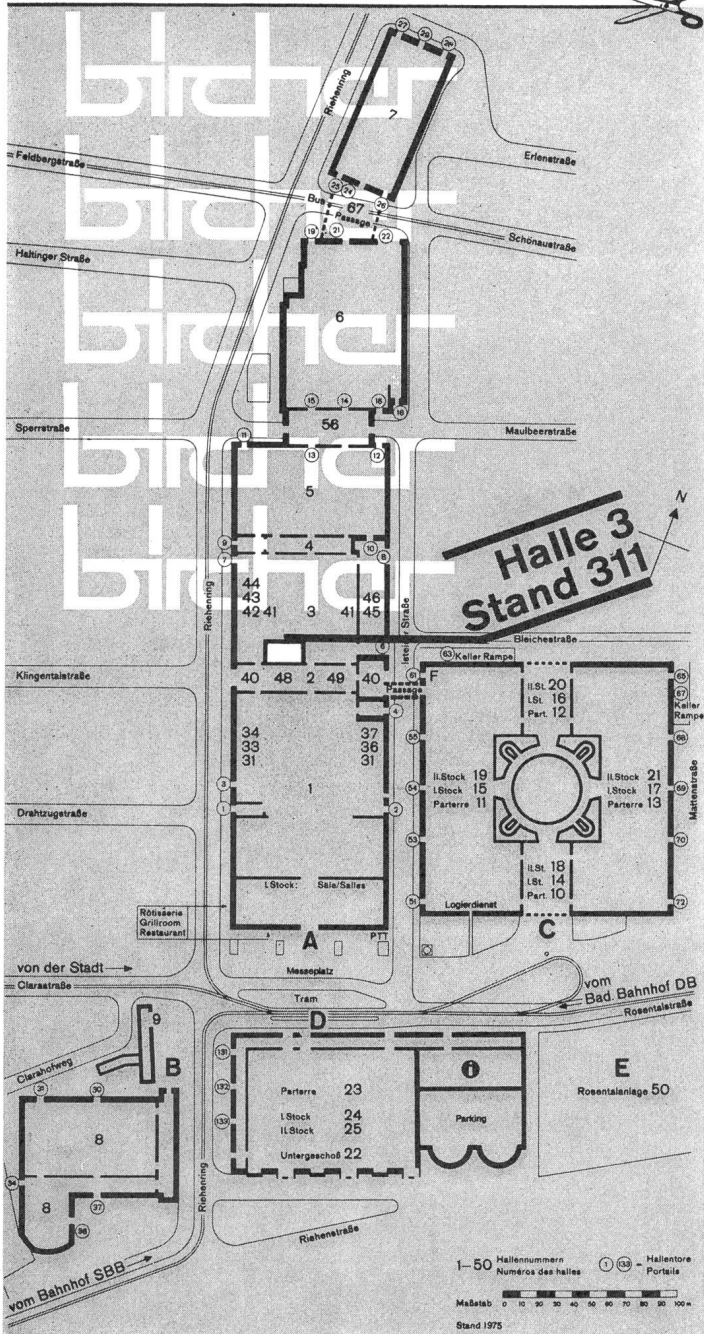

ineltec 75

9.-13. September 1975

ROTRON

**Pianissimo
Axialgebläse**

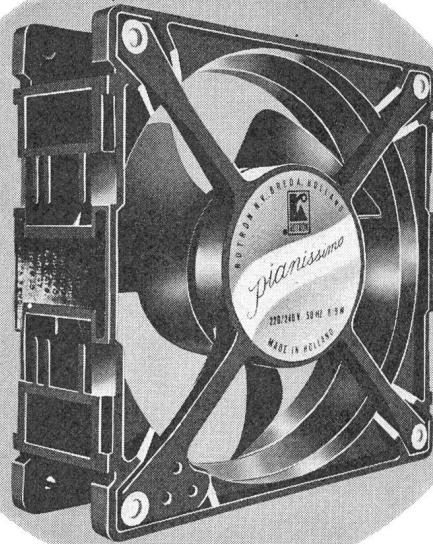

Standardabmessungen: 119 x 119 x 38 mm
Einfache Montage, vollständiges Zubehör
Langsam drehende (1500 RPM) Ausführung
des bekannten Rotron-Euro Muffin

Wartungsfreie extra geräuscharme Sinter-
bronze-Gleitlager
(Lebensdauer: typ. 90000 Std. bei 20°C
Umgebungstemp.)

Absolutes Minimum an Geräusentwicklung
(Geräuschpegel: 18 dB-SPL oder besser als
NC 20)

Doppelte Isolation nach CEE 10, Klasse II,
keine Erdung notwendig, Impedanz geschützt.

Fördervolumen 27 l/sec.

Typen (ab Lager Zürich)

Pianissimo 220V 50/60 Hz 9 Watt

Pianissimo 115V 50/60 Hz 7 Watt

UL genehmigt

Verlangen Sie Dokumentation,
technische Beratung und unser Angebot

FABRIMEX

Fabrimex AG · Kirchenweg 5 · 8032 Zürich · Tel. 01/47 06 70

EUCHNER

– Präzision – kontaktsicher –

Einbau-Grenztaster
der EGT-Baureihe
auch berührungslos

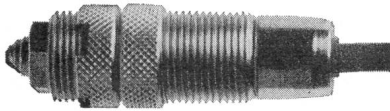

Steuernocken
Nutenfelder
für 8-, 12- und
16-mm-Spur

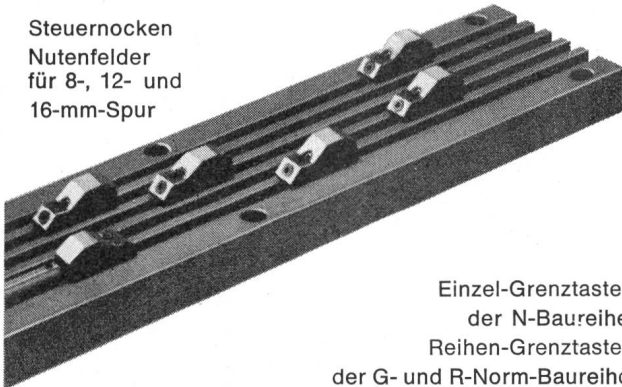

Einzel-Grenztaster
der N-Baureihe
Reihen-Grenztaster
der G- und R-Norm-Baureihe
Reproduzierbare Schaltgenauigkeit $\pm 2 \mu$
Lebensdauer min. 40 Millionen mech. Schaltungen
Öl- und druckwasserdicht P 55 / IP 67
Präzisions-Schalteinsatz ES 502 E
SEV-, VDE- und CSA-geprüft

auch berührungslos

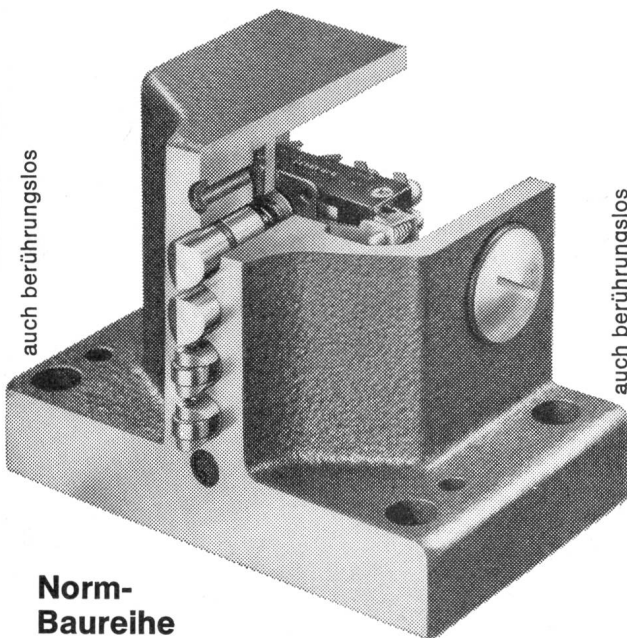

auch berührungslos

Norm- Baureihe

Die Schaltpräzision und hohe Lebensdauer sind
sprichwörtlich **Weltweit im Einsatz**

MEGATECHNIC JUCHLI & CO.
8006 Zürich Tel. (01) 26 32 88 Beckenhofstrasse 70

Die beste Verbindung
eines Endes mit dem
anderen:

Lötzinn von Permapack.
Verlangen Sie Unterlagen
auch über die verschieden-
sten Elektro-
Isolations-
bänder.

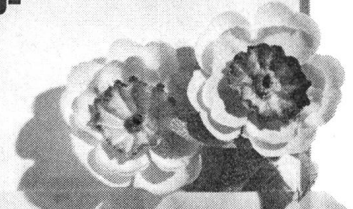

Ihr
Klebensgefährte



Permapack AG
9400 Rorschach

Telefon 071 416012

Wie ein Hund an der Leine

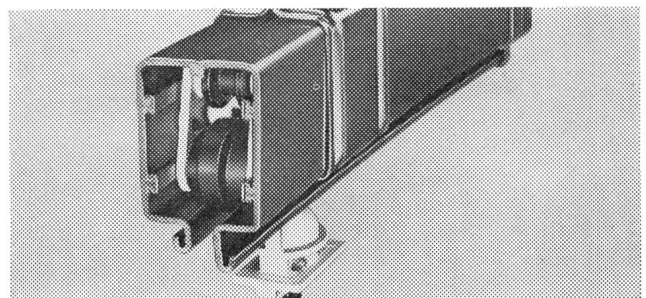

Die offenen und berührungsgeschützten Schleif-
leitungen und die Kabelstromzuführungen ermöglichen
Ihnen einfach zu montierende und preislich günstige
Anschlüsse an alle beweglichen Stromverbraucher.

Neben der Schleifleitung mit und ohne
Berührungsschutz, erhalten Sie bei uns Stromabnehmer,
Isolatoren, Fahrdrahtmaterial, Kabeltrommeln
und Leitungstender sowie entsprechendes Zubehör.
Bitte rufen Sie uns an. Wir beraten Sie gerne.

Hans Fehr AG



8305 Dietlikon-Zürich, Telefon 01 / 833 26 60
Kranbau · Fördertechnik · Lagertechnik · Antriebstechnik

Gleichstromversorgung

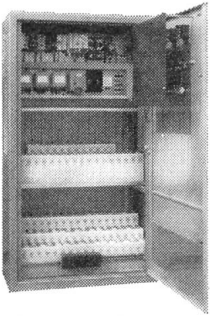

Beispiel:
Gleichstrom-Ver-
sorgungseinheit mit
eingebauter Batterie
Ni-Cd für die Speisung
der Instrumentierung
einer Raffinerieanlage.

Bei unseren bewährten stati-
schen Standard-Gleichrichtern
kann die Ausgangsspannung
auf einfache Weise beliebig ge-
regelt und programmiert werden.
Sie eignen sich deshalb beson-
ders auch für die Batterie-
ladung, die Speisung elektro-
chemischer Prozesse usw.
Verlangen Sie unser Angebot!



GUTOR AG
CH-5430 Wettingen/Schweiz
Tel 056 26 25 25 Telex 54130 gutorch



Peter Gloor
Fabrik elektrischer Apparate
Baumackerstrasse 45, 8050 Zürich
Telefon 01 / 46 83 50

Gekapselte Klein- Transformatoren

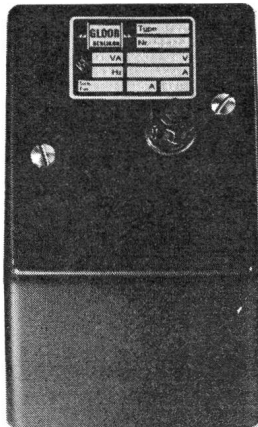

Neu! von SORENSEN Wechselrichter TWS-Serie

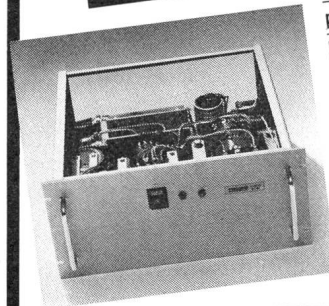

problemlos
betriebsicher
kurzschlussicher
synchronisierbar
Spannungsüberwachung
am Eingang
Fernsteuerung
(Ein - Aus)
preisgünstig

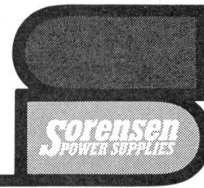

SORENSEN AG
Hohlstrasse 610
CH 8048 Zürich
Schweiz
Tel. 01 - 62 34 00
Telex 54498

IRAN

Für die Leitung von Baustellen von Unterstationen
des im Ausbau begriffenen Elektro-Verteilnetzes su-
chen wir einen P 05-6024

Elektroingenieur ETH oder HTL

mit entsprechender Erfahrung. Die interessante Stel-
lung wird den hohen Anforderungen gemäss sala-
riert. Mehrjähriger Vertrag. 55
Sprachen: Englisch und Französisch.
Für weitere Informationen nehmen Sie bitte Kontakt
auf mit Chiffre K 900 772 an Publicitas, 3001 Bern.

VENTILATOREN + LÜFTUNGS- ZUBEHÖR

Zu einmaligen Preisen und Kon-
ditionen für den Wiederverkauf
Verlangen Sie Dokumentation und Preisliste

6060 Sarnen
Telefon 041 · 66 31 07

anderhalden ag



SGF 22 Die neue Einbau- Glimmlampe von Cerberus



- * besonders wirtschaftlich
- * für Norm-Bohrloch 22.5 mm
- * Kalotte und Körper aus einem Stück
- * volle Leuchtfläche ohne Einfassung

Das bewährte Programm für hohe Ansprüche:

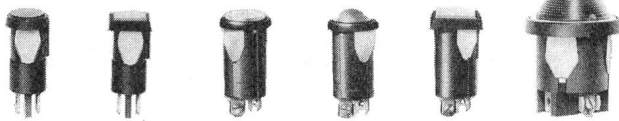

SGF 14 SGFQ 14 SGFF 20 SGF 20 SGFQ 20 SGF 30

Einbau-Glimmlampen von Cerberus leuchten hell und leben lang. Ausführliche Unterlagen und Muster sind für Sie bereit!



CERBERUS AG

Brandschutz- und
Sicherheits-Systeme
Elektronik

CH-8708 Männedorf
Telefon 01 / 922 61 11
Telex 75528

A vendre 1 groupe électrogène fixe

250 KVA — 380 V 49
Polyma — Henschel Diesel
avec tableau électrique de commande
fonctionne moins de 2000 heures.
Prix à discuter. P 22-1473

Tél. 021 / 34 43 93 (Int. 542)

Installationskontrollen

prompt und zuverlässig, zu günstigen
Bedingungen durch: 53

Seiler & Badertscher
Mühlentalstrasse 249
8200 Schaffhausen
Telefon 053 / 4 53 33

HALLAUER ROHRE
sind gut
und schnell verlegt



Bezug durch Grossisten

**Isolierrohrfabrik
Hallau AG Hallau**

Terolin E 84 für sämtliche Verankerungen

Terolin

-Rostschutz-
und Dichtungs-
lacke

Seit 56 Jahren
bewährt



TEROLIN-Lack schwarz, als Stockschutz über Copra-Impfung, Anstrich für Druckleitungsrohre, Schieberanlagen. Bei Gittermasten erstklassiger Betonsockelanstrich. **TEROLIN**-Entrostungskonzentrate, Tauch- und Streichverfahren.

Verlangen Sie für Ihre obigen Probleme bitte Vertreterbesuch.

TEROLIN AG 4132 MuttENZ

Bizenenstrasse 55, Telefon 061 / 61 48 88

36 Jahre Kollektivmitglied SEV/VSE

56 Jahre MUBA-Aussteller

Leistungstransformatoren

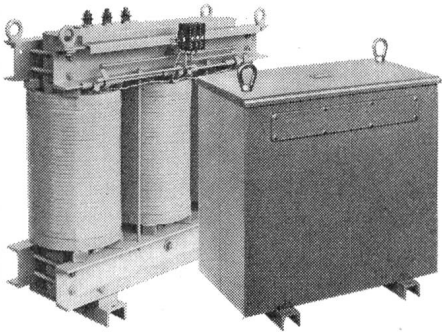

Wir sind spezialisiert auf die Berechnung und Herstellung von Ein- und Dreiphasentransformatoren,
 — bis 800 kVA
 — öl- und wassergekühlt
 — verschalt und unverschalt



Verlangen Sie unseren Katalog!

GUTOR AG
 CH-5430 Wettingen/Schweiz
 Tel. 056/26 25 25 · Telex 54130 gutorch

ROCHE

Wir suchen für unsere Abteilung Diagnostica in Schweizerhalle einen

Servicetechniker

für den Reparatur- und Unterhaltsdienst an modernen Analysenautomaten unserer Kundschaft in der ganzen Schweiz. 51

Das vielseitige und anspruchsvolle Aufgabengebiet setzt neben fundierten Grundkenntnissen und Erfahrungen in Digital- und Analogelektronik Selbständigkeit, Anpassungsfähigkeit, Freude am Kontakt mit unserer Kundschaft sowie Sprachkenntnisse in Französisch und Englisch voraus.

Für eine gezielte berufliche Weiterbildung in modernster Elektronik, Chemie und anderen Bereichen bieten wir Gewähr.

Interessenten, die den Anforderungen entsprechen und gerne im Aussendienst tätig sein möchten, bitten wir um Zustellung ihrer detaillierten Bewerbung an die Personalabteilung, Kennwort SEV 21/75.

F. Hoffmann-La Roche & Co. Aktiengesellschaft, 4002 Basel



FMB - BKW

Nous cherchons pour notre département d'exploitation un 52

ingénieur-technicien ETS

de langue maternelle française ayant de très bonnes connaissances de l'allemand, quelques années de pratique dans la construction et l'exploitation de lignes haute et basse tension, de stations transformatrices 150, 50 et 16 kV etc. P 06-1103

Nous offrons place stable et indépendante avec avantages sociaux et caisse de pension.

Faire offre manuscrite en joignant copies de certificats, références, photo et prétentions de salaire aux

FORCES MOTRICES BERNOISES S. A., Rue de la gare 12, 2501 BIENNE

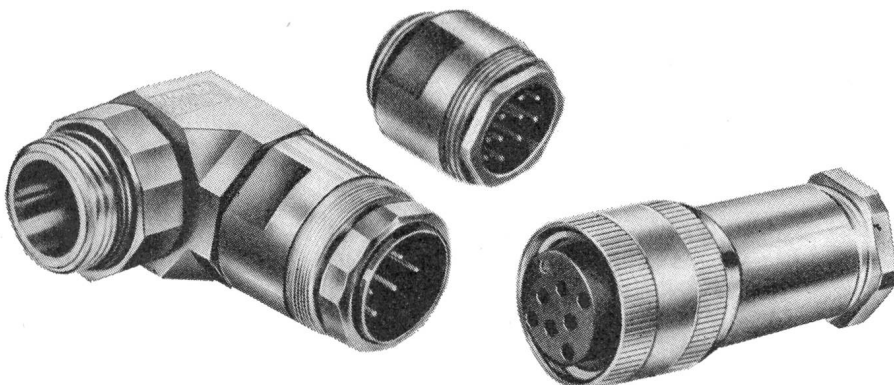

Öl- und druckwasserdichte Geräte-Steckverbindungen

Kupplungen mit Buchsen- oder Stiftstecker für Panzergewindeanschluss oder freihängender Kupplung

— Schutzart P55-IP67 — (Abbildung) 4-, 7-, 8-, 12- und 19polig

Besonders für Sicherungs- und Steuerleitungen. Die Solidität erlaubt den Einsatz unter allerhöchsten Betriebsbedingungen.

Brechkupplungen für — beinahe — jede Kommunikation. Für den professionellen Apparatebau der Übermittlungs-, Funk- und Unterhaltungsindustrie sowie im Verkehrswesen von 1- bis 30polig in Metall und Preßstoff.

MEGATECHNIK JUCHLI+CO

Beckenhofstrasse 70, 8006 Zürich

Telefon 01 / 26 32 88 Telex 58 299

Bei der Sektion Informatik unserer **Abteilung Forschung und Entwicklung** in Bern ist die Stelle eines

Ingenieurs oder Informatikers

offen.

An diesem Posten sind folgende Aufgaben einem neuen Mitarbeiter zugeacht:

Betreuung der Prozessoranlage (PDP 11/40)

Selbständige Durchführung von Studien- und Entwicklungsarbeiten

Leitung und Mitarbeit bei verschiedenen Projekten mit Einsatz von Prozessoren oder Mikroprozessoren

Interessenten, welche eine abgeschlossene Hochschulbildung in Elektronik oder Informatik sowie mehrjährige Erfahrung im Gebiete der Hard- und Software von Prozessoren und ihren Applikationen nachweisen können, richten ihre Offerte an die

**Generaldirektion PTT
Personalabteilung
3000 Bern 33**



Wir suchen je einen

45

Elektro- oder Maschinenzeichner

für unsere Abteilung Leitungsbau und für unser Studienbüro für Unterwerke und Netzplanung.

Arbeitsbereich Leitungsbau:

– Ausarbeitung und Nachführung von Leitungsplänen

Arbeitsbereich Unterwerke und Netzplanung:

Unterstützung bei der Ausarbeitung von Schemata und Netzprojekten unserer 380-, 220- und 50-kV-Übertragungsnetze und Unterwerke.

– Bearbeitung von Ausbauetappenschemata und Dispositionen für Netzteile und Unterwerke im Zusammenhang mit langfristigen Projekten und für Vorlagen an Behörden.

– Mitwirkung bei der Terminplanung für den Bau von Unterwerken und Leitungen.

Verlangt wird für beide Arbeitsbereiche:

– Abgeschlossene Lehre als Elektro- oder Maschinenzeichner
– Einige Jahre Berufspraxis

Wir bieten:

– Selbständige Arbeit in kleinem Arbeitsteam
– Zeitgemässes Gehalt
– Gut ausgebaute Sozialleistungen
– Personalrestaurant

Interessenten wollen ihre Bewerbung mit handgeschriebenem Lebenslauf, Foto und Zeugniskopien einsenden an:

**Nordostschweizerische Kraftwerke AG,
Elektromechanische Abteilung, Leitungsbau,
5401 Baden**



Wir suchen für das Gebiet der Schutzschalter einen

Projektgruppenleiter

der die Entwicklung von Produkten dieses Sortimentszweiges von der Vorabklärung bis zur Fertigungsfreigabe im Rahmen unserer Matrix-Organisation leitet.

46

Der Stelleninhaber soll gleichzeitig einer kleinen Konstruktionsgruppe als Gruppenchef vorstehen.

Interessenten mit HTL-Abschluss und einschlägiger Erfahrung sind gebeten, sich mit unserem Technischen Leiter schriftlich oder telefonisch in Verbindung zu setzen.

P 25-9213

WEBER AG

Fabrik elektrotechnischer Artikel und Apparate
6020 Emmenbrücke, Telefon 041 / 50 55 44



Die Planung, Projektierung und Detailkonstruktion unserer Kraftwerke und Unterstationen wird, was den elektrischen Teil anbetrifft, in unserem Elektrischen Konstruktionsbüro ausgeführt. P 05-569

Wegen Übernahme neuer Aufgaben durch den bisherigen Stelleninhaber suchen wir den

Chef des Elektrischen Konstruktionsbüros

zur Bearbeitung vielseitiger elektrotechnischer Probleme, insbesondere aus dem Anlagebau.

Wir erwarten: Hochschulabschluss als dipl. Elektroingenieur, Befähigung zur selbständigen Bearbeitung der übertragenen Aufgaben und Eignung zur Leitung eines gut eingearbeiteten Mitarbeiterstabes. 50

Anmeldungen und Anfragen sind erbeten an die

Bernische Kraftwerke AG
Personalabteilung
Viktoriaplatz 2, 3000 Bern 25
Telefon 031 / 40 51 11

Für die Verstärkung unseres Teams im zukunftsbetonten Hochfrequenzbereich suchen wir folgende Fachleute: 47

Elektroingenieur ETH, evtl.HTL

Richtung Fernmeldetechnik, als **Entwicklungs-Gruppenchef**.

Das Arbeitsgebiet umfasst die selbständige Entwicklung von HF-Kabeln, die Erarbeitung von Messverfahren und Berechnungsgrundlagen für Kabel zur HF- und Impulsübertragung sowie die Mitarbeit bei der Entwicklung von Mikrowellen-Bauteilen. Für diese Arbeiten steht ihm ein kleines Team von Laboranten zur Verfügung.

Eine gründliche Einarbeitung in die wichtigsten Bereiche unseres Kabelwerkes ist selbstverständlich; praktische Erfahrungen auf einem der genannten Gebiete sowie Englischkenntnisse sind jedoch von Vorteil.

Elektroingenieur HTL

Richtung Fernmeldetechnik, als Mitarbeiter unserer technischen Kundenberatung.

Zu den Aufgaben gehört das schriftliche, telefonische und mündliche Beantworten technischer Fragen im Zusammenhang mit unseren HF- und Spezialprodukten, das Überarbeiten von Katalogen und das Erstellen technischer Produkte-Informationen sowie die praktische Mitarbeit im Labor beim Ausmessen von HF-Kabeln, -Steckern und -Komponenten. Erforderlich sind Gewandtheit im mündlichen und schriftlichen Ausdruck, Freude an Kundenkontakten und Englischkenntnisse.

FEAM, Elektrogeräte-Mechaniker oder Radioelektriker

als Laborant für die HF-Entwicklung und Messtechnik.

Nach gründlicher Einarbeitung setzt sich Ihr Aufgabengebiet wie folgt zusammen: zum Teil selbständiges Entwickeln von Mikrowellen-Bauteilen, Durchführung von HF-Messungen an neuen und bestehenden Produkten sowie von physikalischen Versuchen. P 33-2500

Sicher möchten Sie noch nähere Auskünfte haben? Setzen Sie sich bitte mit unserem Herrn Kurt Meier in Verbindung oder senden Sie uns direkt Ihre Bewerbungsunterlagen.

HUBER + SUHNER AG, Werk Herisau, Kabel-, Kautschuk-, Kunststoff-Werke,
9100 Herisau, Telefon 071 / 53 15 15 (intern 288)



TRANSFORMATOREN

nach Mass, für jeden Einsatz

EHS hat sie, die Trafos für jeden Einsatz. Dank firmengruppeneigener Fabrikation und Lieferabkommen mit bedeutenden Lieferwerken sind wir in der Lage, ein komplettes Programm an Trafos anzubieten. Dadurch können wir Ihre speziellen Kundenwünsche rasch und zuverlässig erfüllen.

Nach wie vor wird bei EHS Qualität und Service gross geschrieben.

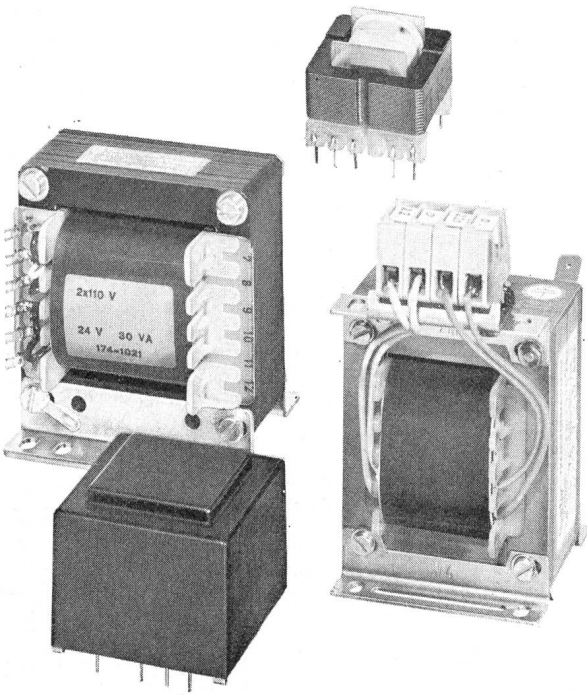

Unser Verkaufsprogramm an Trafos umfasst:

Print-Trafos
 Einphasen-Trafos
 Drehstrom-Trafos
 EI-Typen, M-Typen, MD-Typen
 Schnittbandkerne
 Trafos mit kornorientiertem Blech

Trafos für jeden Einsatz von EHS zu einem optimalen Preis-/Leistungsverhältnis.

Verlangen Sie die ausführliche Dokumentation und Lagerliste.



Elektrohandel AG
Schaffhausen

Postfach, 8201 Schaffhausen
 Tel. 053 7 15 36.
 Telex 76384 ehs ch

NOCH EINE GRAM-STATION!

Patent
 ⚡ 533.376 ⚡

Schon ab Fr. 3760.—

(GVc Rural)

RATIONELL
ROBUST
STABIL
KOMPAKT
SICHER
UNIVERSELL



1975
 Preisbasis unverändert
 (idem Preisliste v. 1. 7. 74)
 Transfo bis 400 KVA

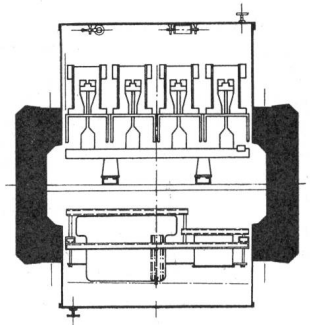

GIllMini mit 2 Türen, BKW Porrentruy

GRAM bietet Ihnen:

- Eine ständige technische Beratung.
- Die Ausarbeitung von rationellen Lösungen für Ihre sämtlichen Probleme auf den Gebieten Transport und Stromverteilung.

Verlangen Sie unseren ausführlichen Katalog sowie unsere Referenzliste. (Mehr als 260 Stationen in Betrieb.)

GRAM SA

Mâts en béton précontraint
 1523 Villeneuve-Broye (FR)
 Tél. 037 / 64 16 46/47

Stellen Sie einen GRAM-Mast auf und vergessen Sie ihn!

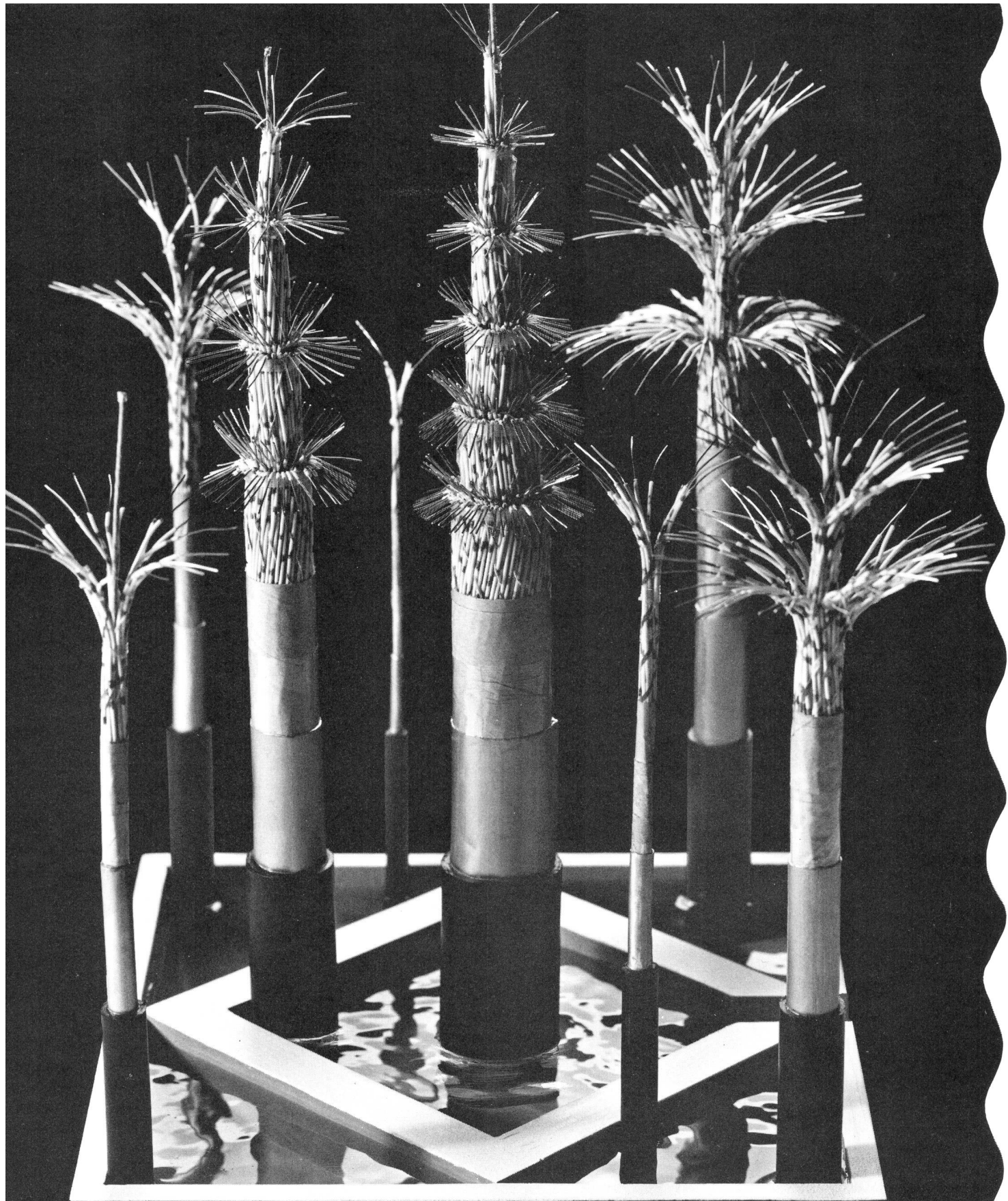

TALT-TEL-KABEL Das neue Telefon-Installations-Kabel mit den herausragenden Eigenschaften

- * absolute Wasserdichtigkeit, dank des POLYMET-Mantels
- * ausgezeichnete Übertragungsqualitäten, dank modernster Fabrikationseinrichtung und Produktenüberwachung
- * Verlegedistanzen 1000 m und mehr, dank kleiner Dämpfungen

CABLES CORTAILLOD

MODUL N 250

ein moderner Leistungsschalter
aus einer modernen Reihe

neu

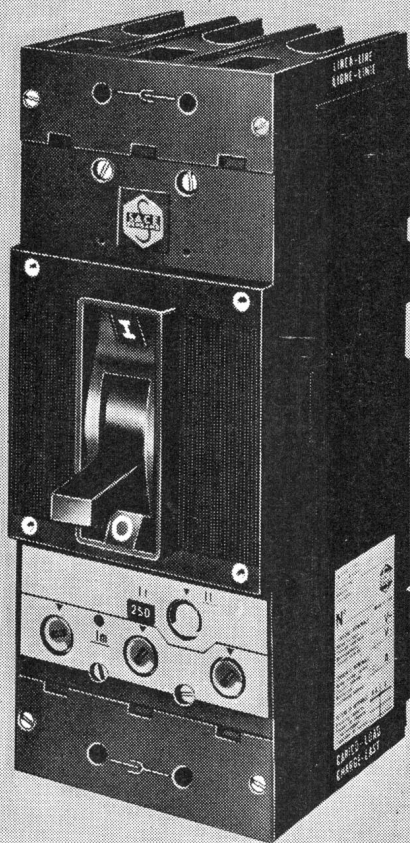

Generalvertretung und Lager

TRACO ZURICH

TRACO TRADING COMPANY LIMITED
JENATSCHSTR. 1 8002 ZURICH TEL. 01 36 07 11

**MODUL - die moderne
Leistungsschalter-
Reihe für 63 - 1000 A**

**MODUL - bedeutet auch
modulare Bauweise
und Bausteinprinzip**

Die Schalter der MODUL-Reihe können durch einfaches Hinzufügen einiger Zubehöre von fester Ausführung (Grundtyp) in eine steckbare oder ausziehbare Version mit Trennstellung umgewandelt werden.

Zubehöre-Kits ermöglichen dem Kunden die Schalter nach seinen besonderen Wünschen auszurüsten:

Motorantrieb, Kipp- oder Drehhebelantrieb, Schlüssel- oder Vorhängeschlossverriegelung, Hilfskontakte, Relaisignalkontakte, Arbeits- oder Unterspannungsauslöser u.s.w.

Die einstellbaren Überstrom- und Kurzschlussauslöser können auf einfachste Weise ausgewechselt werden.

N250 Elektrische Daten:

- Nennspannung: 660V, 50/60 Hz
- Nennstrom: 250A (bei 45 °C)
- Nennausschaltvermögen, symm.: 15kA bei 660V~
18kA bei 500V~
25kA bei 380V~



SACE S.p.A. BERGAMO baut NS-Leistungsschalter von 63-4500A mit Abschaltvermögen bis 100 kA_{eff} für selektiven Schutz. SACE stellt auch Begrenzungsschalter, Mittelspannungsschalter, Marineschalter und Schaltanlagen her.