

Zeitschrift: Bulletin des Schweizerischen Elektrotechnischen Vereins, des Verbandes Schweizerischer Elektrizitätsunternehmen = Bulletin de l'Association suisse des électriciens, de l'Association des entreprises électriques suisses

Herausgeber: Schweizerischer Elektrotechnischer Verein ; Verband Schweizerischer Elektrizitätsunternehmen

Band: 66 (1975)

Heft: 21

Werbung

Nutzungsbedingungen

Die ETH-Bibliothek ist die Anbieterin der digitalisierten Zeitschriften. Sie besitzt keine Urheberrechte an den Zeitschriften und ist nicht verantwortlich für deren Inhalte. Die Rechte liegen in der Regel bei den Herausgebern beziehungsweise den externen Rechteinhabern. [Siehe Rechtliche Hinweise.](#)

Conditions d'utilisation

L'ETH Library est le fournisseur des revues numérisées. Elle ne détient aucun droit d'auteur sur les revues et n'est pas responsable de leur contenu. En règle générale, les droits sont détenus par les éditeurs ou les détenteurs de droits externes. [Voir Informations légales.](#)

Terms of use

The ETH Library is the provider of the digitised journals. It does not own any copyrights to the journals and is not responsible for their content. The rights usually lie with the publishers or the external rights holders. [See Legal notice.](#)

Download PDF: 06.02.2025

ETH-Bibliothek Zürich, E-Periodica, <https://www.e-periodica.ch>

Prozessfreundliche Steuerungstechnik – frei programmierbar

Die Richtung ist klar:
Relaistechnik und festverdrahtete Elektronik
werden in vielen Steuerungen abgelöst
durch eine fortschrittliche, frei programmierbare
Steuerungstechnik

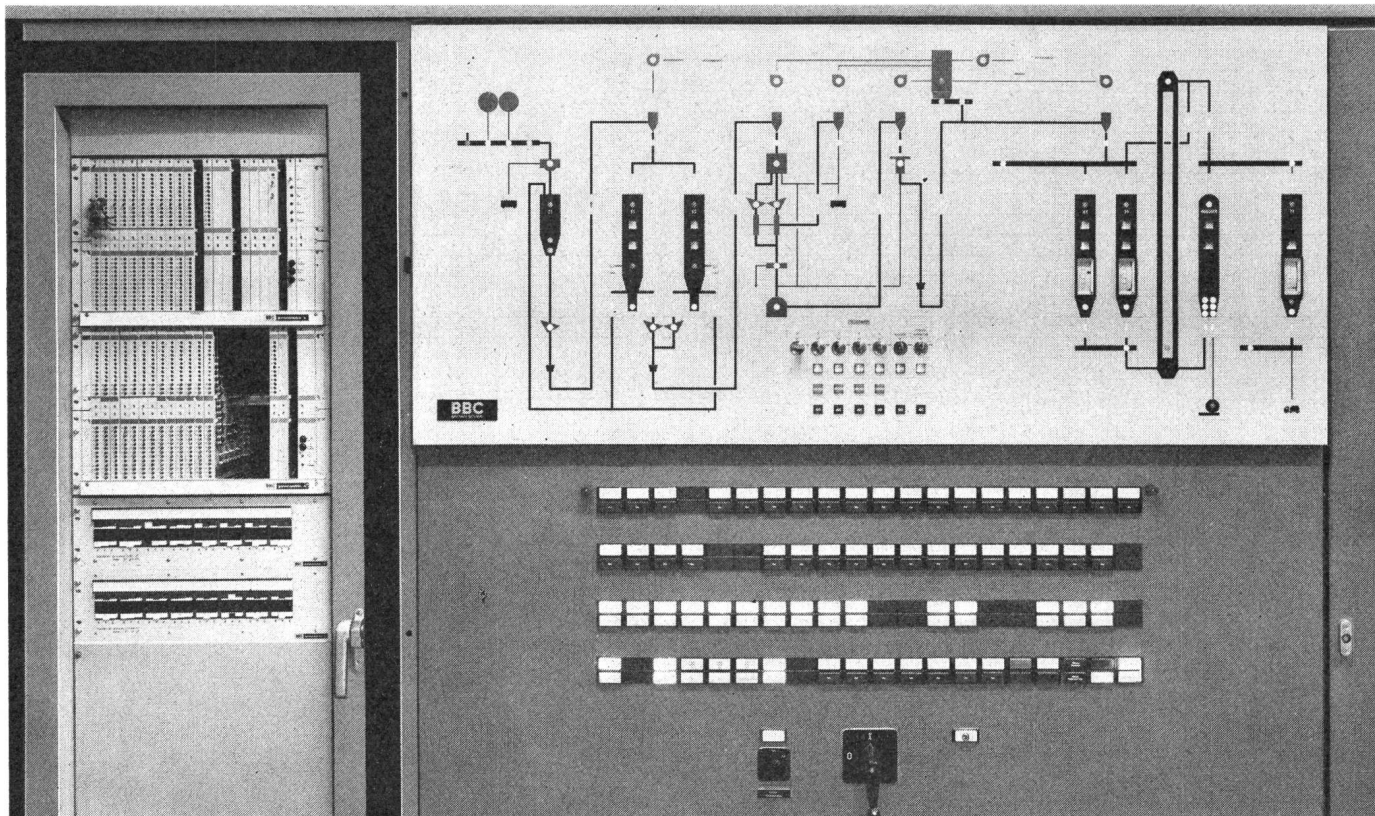

500146.VI

Was Sie brauchen

Problemunabhängige Hardware – für alle
Anlagen die gleiche Technik
Einfach zu erstellende Programme mit «prozess-
freundlicher» Formelsprache – unkompliziert,
für jeden leicht erlernbar

Unsere Lösung

- BBC Procontic S erfüllt Ihre Forderungen
- besonders einfache Programmiersprache,
auch vom nicht spezialisierten Anwender
leicht zu erlernen und anzuwenden
- einfache Anpassungen an veränderte
Anlagendispositionen dank modularem
Aufbau und Programm
- Reduktion des Engineeringaufwandes
- BBC Procontic S hat sich in vielen
Anlagen bewährt. (Das Bild
zeigt die Silosteuerung
einer Fleischmehlfabrik.)

BBC
BROWN BOVERI

BBC Aktiengesellschaft Brown, Boveri & Cie.
CH-5401 Baden/Schweiz
Zweigbüros in:
5401 Baden, Schlossbergplatz 9, Tel. 056 227177
4010 Basel, Dufourstrasse 11, Tel. 061 221460
3001 Bern, Gartenstrasse 7, Tel. 031 253922
1007 Lausanne, 10, ch. de la Colline, Tel. 021 257525
8050 Zürich, Affolternstrasse 52, Tel. 01 485270

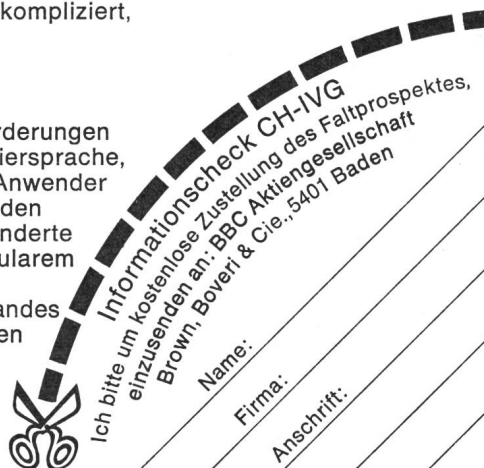

Informationsscheck CH-IVG
einzusenden an: BBC Aktiengesellschaft
Brown, Boveri & Cie., 5401 Baden

Name: _____

Firma: _____

Anschrift: _____

Kandem GS 27



der preisgünstige Strahler für Decken- und Wandmontage löst effektiv Ihre Beleuchtungsprobleme. Für den Einsatz mit Kopfspiegellampen bestellen Sie bitte den Alu-Reflektor.

Camille Bauer Aktiengesellschaft, 4002 Basel
Elektrotechnische Artikel en gros

Mit Reflektorlampe:

Comptalux 75W	GS 1-27/75W
Set à 5 Stück	GS 27/75W
Comptalux 100W	GS 1-27/100W
Set à 5 Stück	GS 27/100W

Strahler ohne Lampe	GS 27
Alu-Reflektor	RK 1

**camille
bauer**

Geschäftsstellen in
Bern, Genève, Lugano, Neuchâtel, Zürich

Wirtschaftliche Nutzung der Energie mit Apparaten und Systemen zum Zählen, Messen, Steuern, Regeln.

LANDIS & GYR

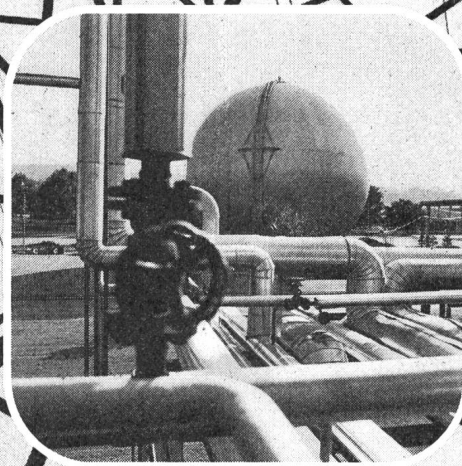
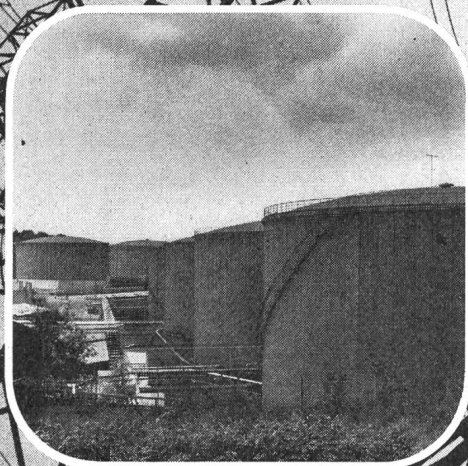

Bisher gab es oder schön Jetzt gibt es he



Das Problem, ob man sich bei der Wahl von Fluoreszenzlampe für eine grosse Lichtausbeute oder für eine getreue Farbwiedergabe entscheiden soll, ist keines mehr.

Philips hat eine neue Generation von Fluoreszenzlampe entwickelt, deren wohltuend natürliches Licht heller strahlt, ohne dass man für den Strom mehr bezahlt.

Die Lichtausbeute einer Fluor-

reszenzlampe wie der TL-H hängt bekanntlich auch vom Druck des Quecksilberdampf ab. Um diesen Druck, der bei steigender Temperatur in geschlossenen Leuchten ansteigt, unter Kontrolle zu halten, hat Philips die Fluoreszenzlampe in zwei entscheidenden Punkten verbessert:

Das Quecksilber wird mittels einer kleinen Glaskapsel genaugedosierte in die Lampe eing

ps heisst: TL-H 80.

nur helles es Licht.

eres schöneres.

acht. Der Quecksilberdampf
rbindet sich entsprechend
n Druckverhältnissen mit
lium zu einem Amalgam.
durch wird in einem gros-
n Temperaturbereich immer
e möglichst stabile und
timale Lichtausbeute ge-
hrleistet.

Viel besser als mit Licht zu
aren, ist es, mit besserem
ht zu sparen.

PHILIPS



Stecken Sie mir bitte ein Licht auf
und informieren Sie mich bald
über das neue Licht von Philips.

Name:

Strasse:

PLZ/Ort:

Philips AG, Abt. Licht,
Edenstrasse 20, 8027 Zürich

Leistungsselbstschalter

NZM

- Kompaktbauweise
- keine zusätzlichen Ausblasräume nötig
- hohes Schaltvermögen
- hohe Auslösegenauigkeit der Bimetalle und Schnellauslöser
- eindeutige Schaltstellungsanzeige
- vielseitige Zusatzausrüstungen
- klimafest
- weltmarktgerecht

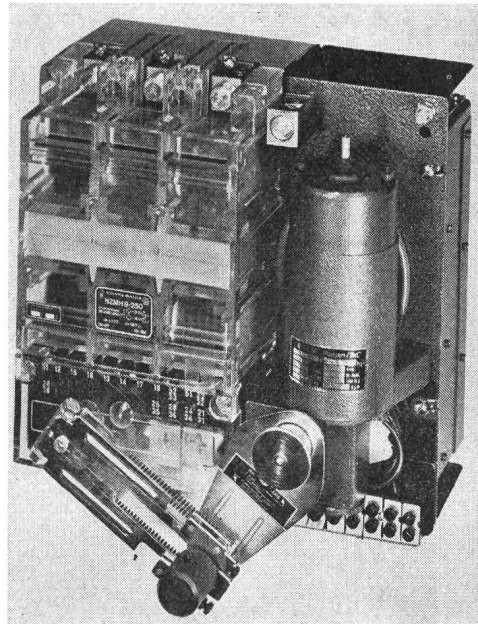

Klöckner-Moeller Leistungsselbstschalter NZM und die kurzschlussstrombegrenzende Variante NZMH bieten Ihnen ein Optimum an Betriebs- und Unfallsicherheit. Die selektive Arbeitsweise der Schalter beschränken im Störfalle die 3-polige Abschaltung auf den fehlerhaften

Anlagenteil (geringster Betriebsunterbruch). Die enormen Vorteile des schmelzsicherungslosen Anlagebaues sind heute unbestritten. Profitieren auch Sie von unseren grossen Erfahrungen im Bau und Einsatz von Leistungsselbstschaltern NZM und NZMH.

Eigene Veröffentlichungen sowie Beratung durch Fachspezialisten erhalten Sie durch unsere technischen Aussenbüros.

G 1 - 73 - CH



KLÖCKNER-MOELLER

Hauptverwaltung:
8307 Effretikon, Vogelsangstrasse 13, Tel. (052) 32 24 21

Weitere Informationen und Beratung
durch die techn. Aussenbüros:

3000 Bern, Cäcilienstrasse 21
8603 Schwerzenbach, Zielackerstrasse 1
1000 Lausanne, 28, chemin du Martinet
9202 Gossau SG, Andwilerstrasse

Tel. (031) 45 34 15
Tel. (01) 825 18 11
Tel. (021) 25 37 96
Tel. (071) 85 27 95

Antriebe mit Leistungen von 1,5 bis 110 kW einfach einstecken und einschalten

Fallbeispiel Nr. 1
Lüfter für Schwimmhalle
mit SIMOPAC-Antrieb

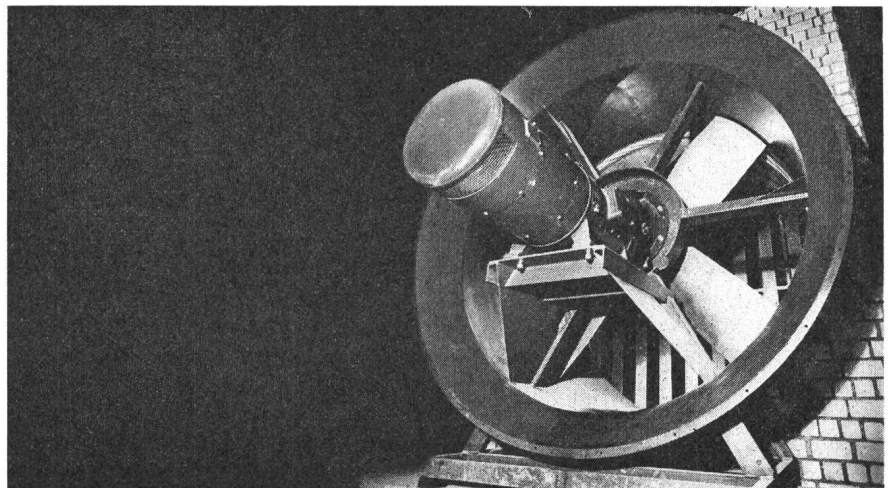

Engineering

Bei SIMOPAC-Antrieben ist das Engineering mit eingebaut. Motor, Stromrichter, Regelung und Steuerung bilden eine konstruktive Einheit. Der Schaltschrank für Stromrichter und Zubehör wird somit überflüssig. Wir haben für die Anlagentechniker eine einfache, wirtschaftliche Lösung geschaffen: Einen Gleichstromantrieb, raumsparend, einfach zu montieren und in Betrieb zu nehmen – anschliessen, einschalten! (Drehzahl- und Stromregelung sind bereits im Werk richtig eingestellt).

Technik

Stufenlos drehzahlveränderbarer Stromrichterantrieb mit fremdgekühltem Gleichstrom-Nebenschlussmotor und eingebautem Thyristorgerät, Steuer- und Regelungselektronik.

Einquadrant-Antrieb
mit 1 Drehrichtung, Treiben
Leistungsbereich:
1,5 bis 110 kW
Nenn Drehzahl:
1500 bis 3000 U/min.
Drehzahlstellbereich: 1:30

Dienstleistungen

Schon beim Projektieren Ihrer Anlagen informieren und beraten wir Sie über die wirtschaftlichste Lösung. Mit der Erfahrung eines weltweiten Unternehmens und mit sachlichen, kompromisslosen Daten unserer Entwicklungsergebnisse. Ebenso gründlich betreuen wir Sie nach dem Verkauf. Mit dem Service rund um die Welt. Und mit ausführlichen Informationen, welche Sie immer auf dem Laufenden halten. Telefonieren Sie unseren Fachberatern und verlangen Sie Unterlagen über Ihr Fachgebiet.

Siemens-Albis AG
Energie/Industrie:
01 25 36 00, 8021 Zürich
021 34 96 31, 1020 Renens-Lausanne

SIMOPAC®-Kompaktmotor; ein Beispiel aus der Antriebstechnik von Siemens

THERMOFIT® **wärmeschrumpfende** **Kabelarmaturen**

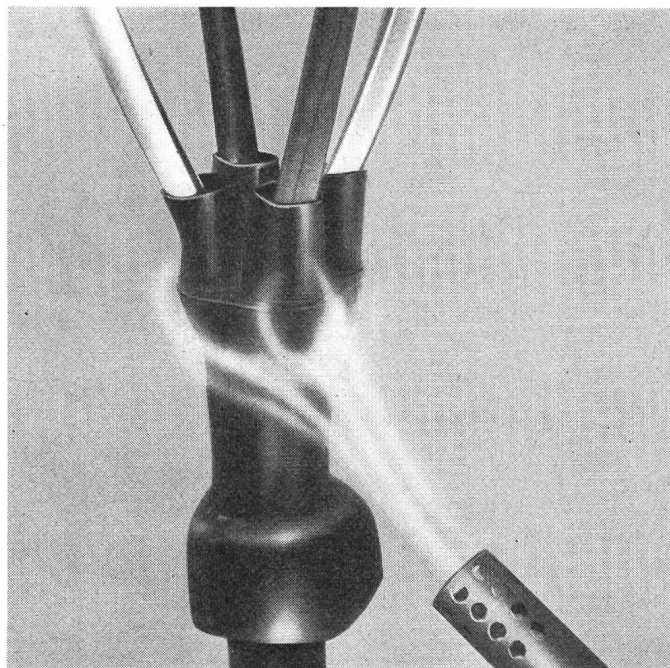
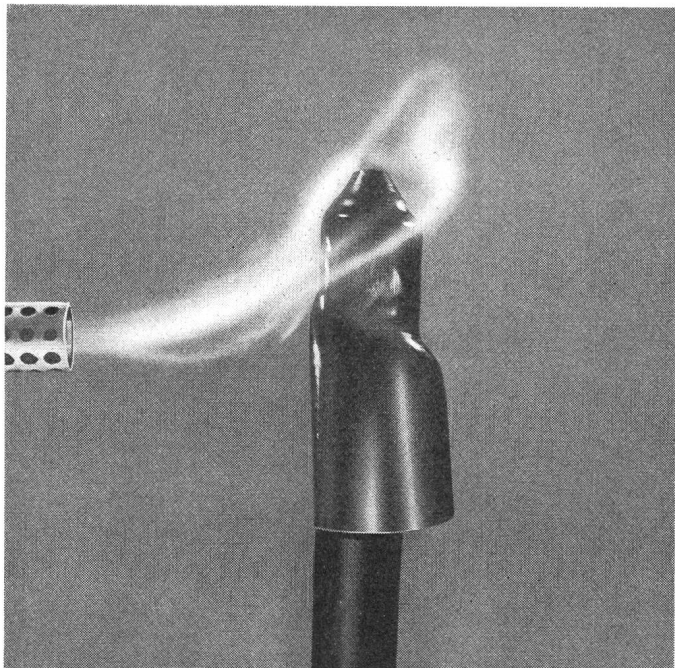

Programm :

Schrumpfschläuche, Reparaturmanschetten,
Verbindungs muffen, Aufteilkappen für 3-, 4- und 5-Leiterkabel,
Endabschluss- und Rohrendkappen, usw.

Anwendungen :

Isolationen, Abdichtungen, Biegeentlastungen,
Aufbau von Kabelmuffen, Phasenbezeichnungen, Codierungen,
Reparaturen von Kabelmänteln,
für Kabel mit oder ohne Armierung, Kabelaufteilungen, usw.

284

**Beachten Sie bitte auch unseren Katalog 11 N,
Seiten N 3.79-1... 6**

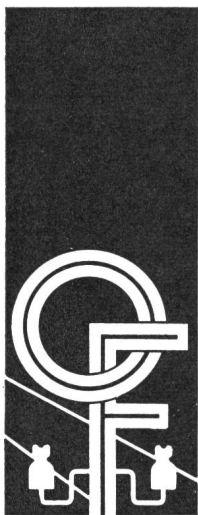

OTTO FISCHER AG

Elektrotechnische Artikel en gros, Zürich
Sihlquai 125 Postfach 8023 Zürich Telex 54 763

☎ 01/42 33 11
☎ 01/44 35 88

Ein System **PANEL**  **GARDY**
sicher und wirtschaftlich

Eine komplette Serie von

12-24 kV Schmalzellen

Die Lösung

- reduzierte Abmessungen
- rasche Montage auf Platz
- einfaches Erweitern und Auswechseln der Zellen am Betriebsort
- sicherer Betrieb
praktisch kein Unterhalt
- ersetzt oder ergänzt klassische Anlagen

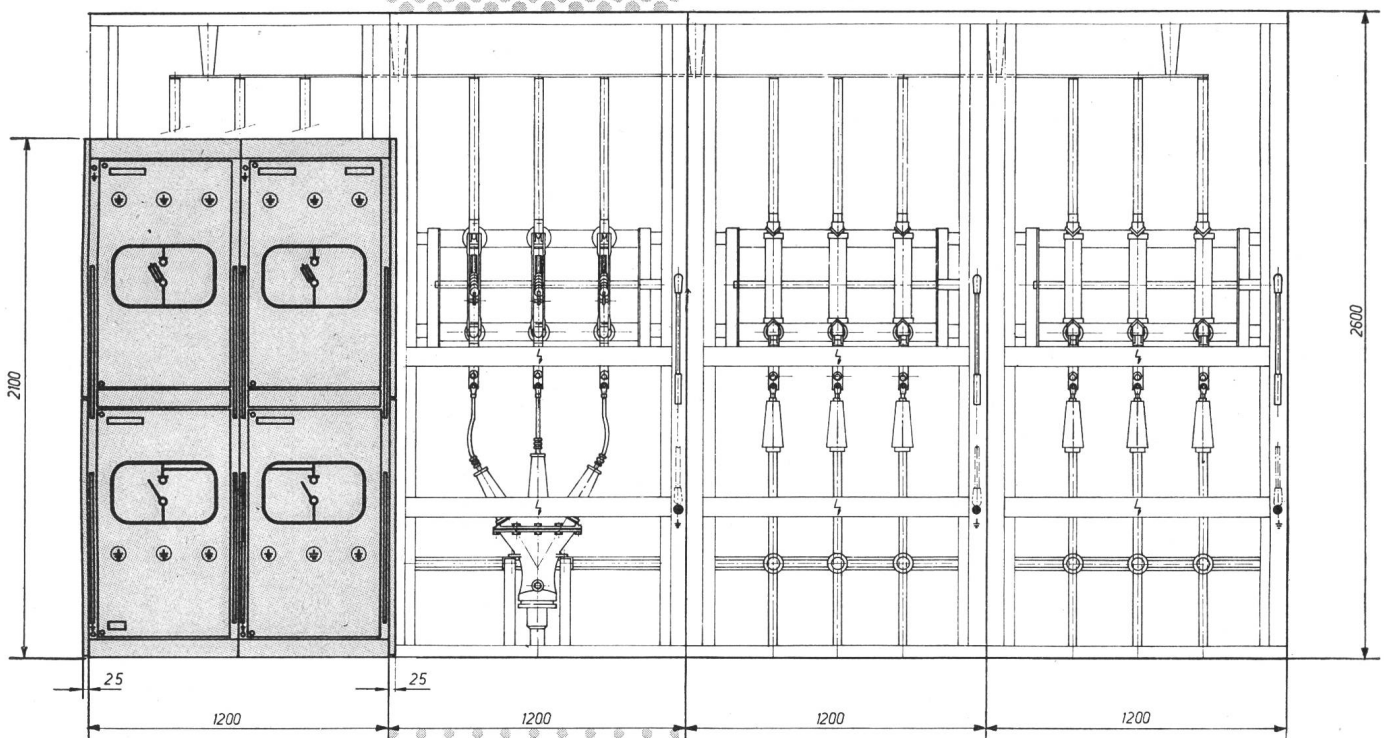

KLEIN
in seinen Abmessungen

GROSS
in seiner Leistung

PANEL SA



GARDY SA

1028 PRÉVERENGES
ANLAGEN

TEL. (021) 710811

FÜR HOCH- UND NIEDERSpannung

1205 GENÈVE

TEL. (022) 219155
APPARATE

MOSER-GLASER

ERDSCHLUSS-LÖSCHSPULEN FÜR MITTELSPANNUNGS-NETZE

STUFENLOS REGULIERBAR
IN ÖL,
FÜR FREILUFTAUFSTELLUNG
SPULENSTROM-
ANZEIGEVORRICHTUNG
FAHRGESTELL
FÜR NORMALSPUR

BEISPIEL:

BETRIEBS-SPANNUNG	16 kV
NENNSTROM	250 A
REGULIERBEREICH	20÷250 A
NENNLEISTUNG	2310 kVA
BELASTUNGSDAUER BEI NENNSTROM	2 h

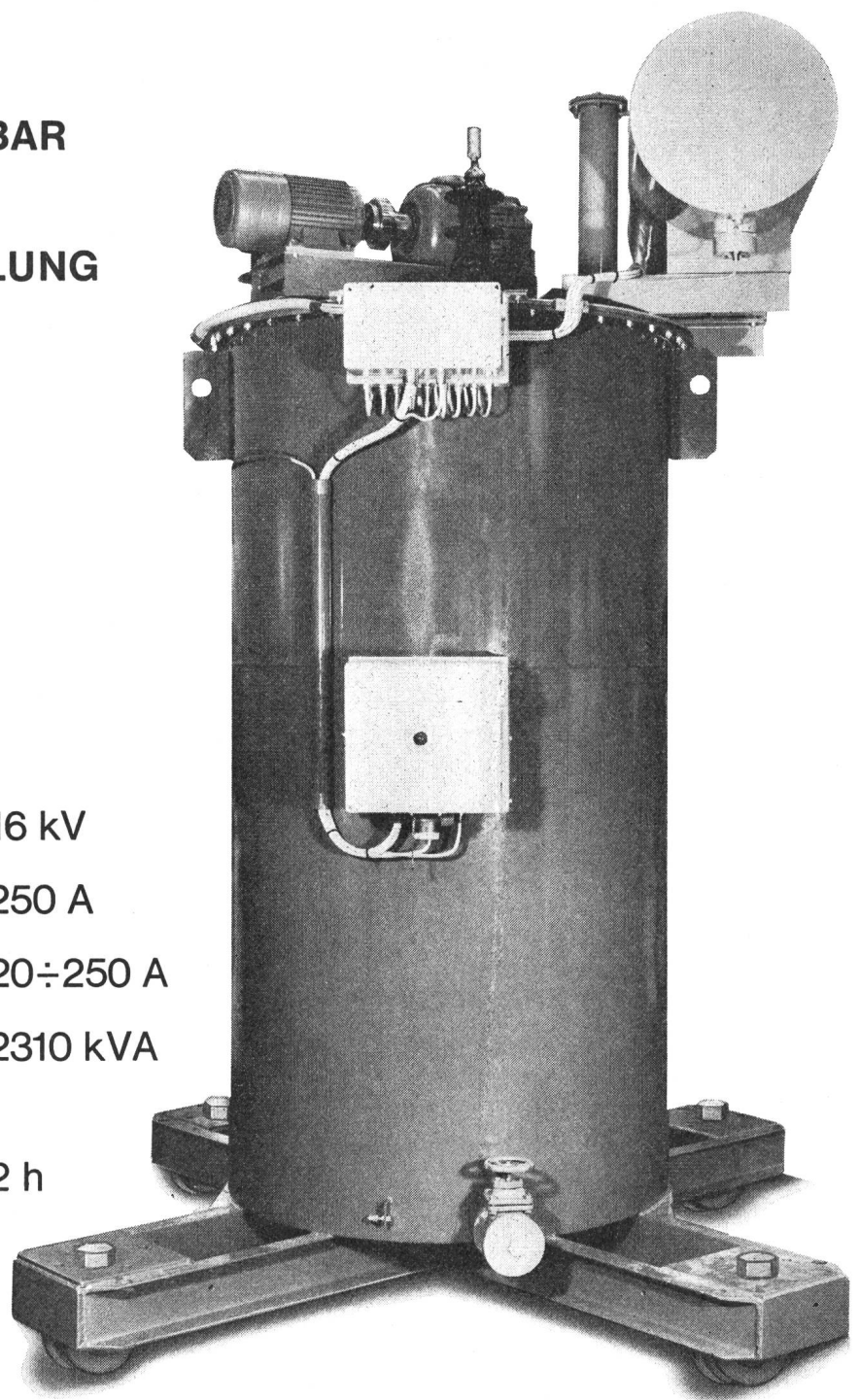

MOSER-GLASER & CO AG, CH-4132 Muttenz

Haben Sie Probleme mit der Kunststoffbearbeitung?

Zuschneiden bis 12 m Länge und 300 mm Dicke

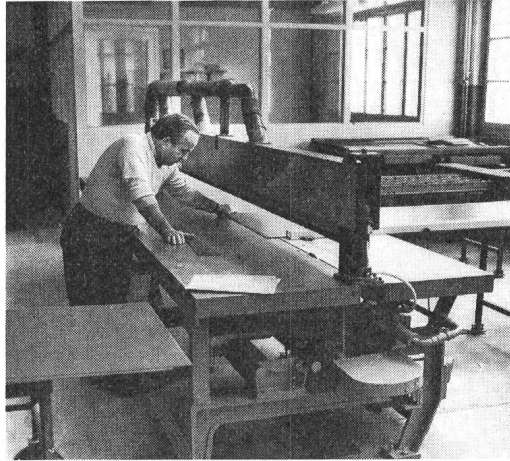

Drehen
von 1–4000 mm ϕ



Fräsen



Bohren

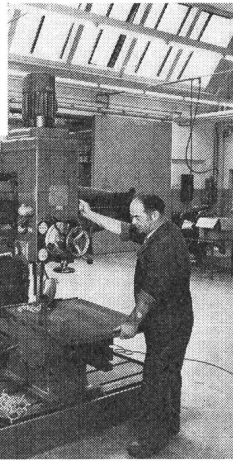

80 Mitarbeiter
verfügen über einen
gut ausgerüsteten
Maschinenpark mit
modernsten
Entstaubungsanlagen

Stanzen
mit Automaten bis 600 H/min.



Lackieren

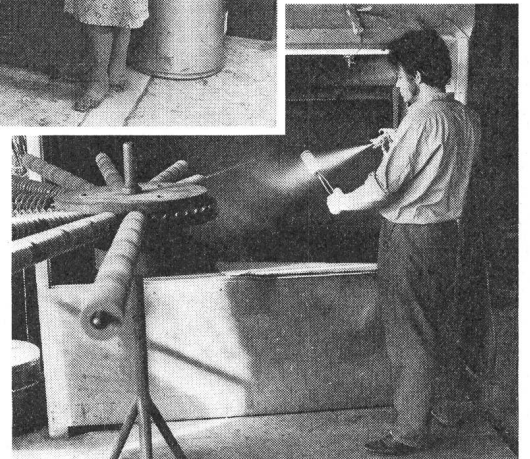

Schweizerische Isola-Werke
4226 Breitenbach

Telephon 061 / 80 21 21
Telex 62479

Schicken Sie uns Ihre Zeichnung!

MOTOR COLUMBUS

Das moderne Dienstleistungsinstrument für multidisziplinäre Probleme

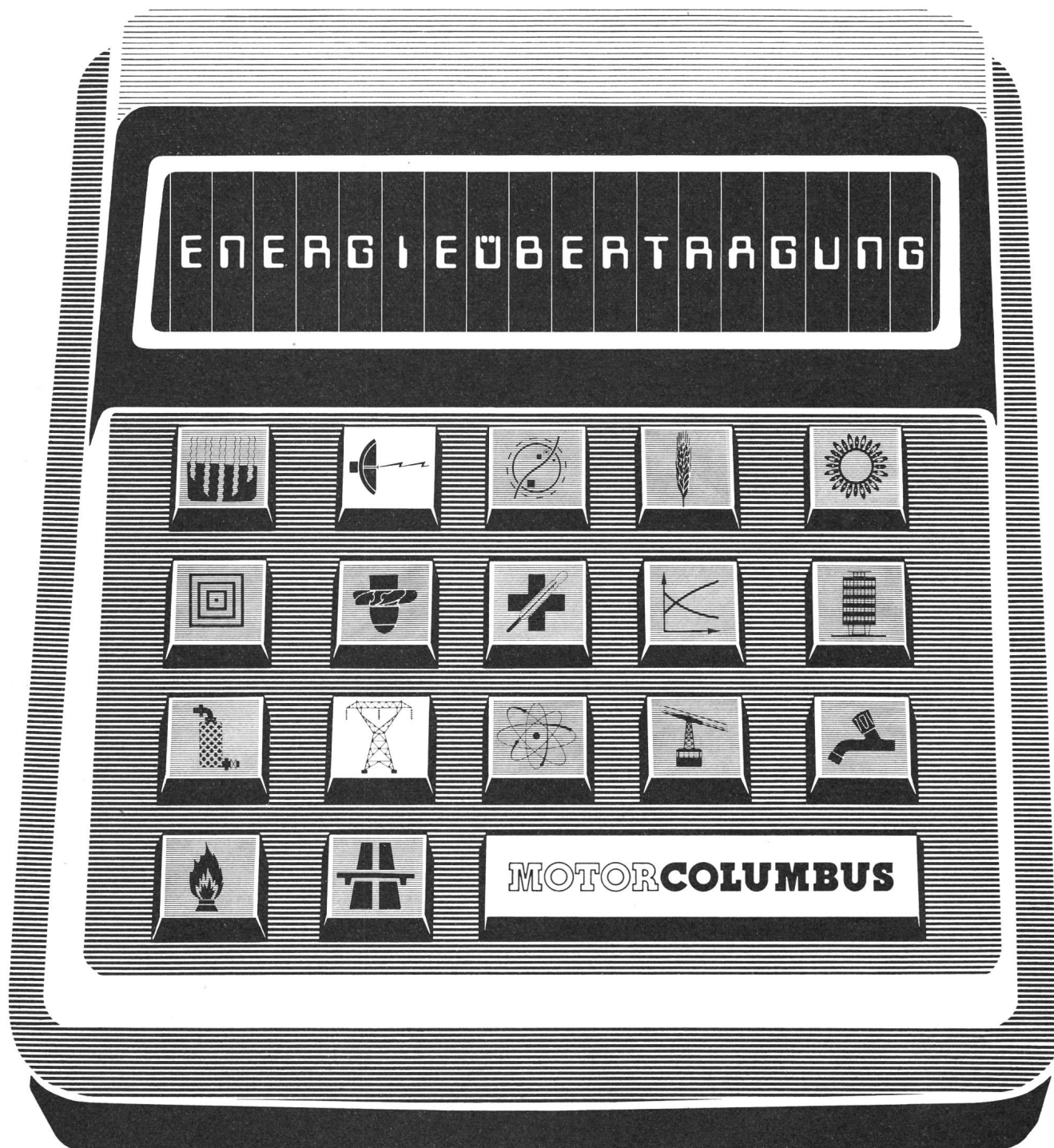

Die Lösung stimmt. 17 Fachsparten stehen Ihnen zur Verfügung.
Im Bereich der Energieübertragung verfügen wir über Erfahrungen in

Übertragungsleitungen:

Verteilanlagen, Verteilnetze, Frei- und Kabelleitungen, Unterstationen, Schaltanlagen.

Fernmeldetechnik:

Fernmessung, Fernsteuerung, Fernregelung, Datenverarbeitung, Software-Entwicklung.

MOTOR COLUMBUS Ingenieurunternehmung AG Baden Schweiz

Cossonay...

für die Energie-Übertragung

Ein vollständiges Kabelprogramm für alle Bedürfnisse

Zwischen 1950 und 1965 nahm die Erdbevölkerung um 35% zu, die gesamte Energieproduktion um 100% und die Elektrizitätserzeugung sogar um 260%. Während der Anteil der Fossilenergie zu einer stetigen Verringerung neigt, wird derjenige der Elektrizität immer grösser. Die Entwicklung der Kernenergie, der Bau von neuen Wasserkraftwerken oder die Nutzung anderer Energiequellen werden diesen Trend noch verstärken.

Aus Gründen der Wirtschaftlichkeit und zur Erhöhung des Wirkungsgrades der Anlagen werden die Einheitsleistungen ihrer Komponenten (Generatoren, Transformatoren) weiterhin vergrößert. Gleichzeitig gestattet der technologische Fortschritt für den Energietransport immer ausgeklügeltere Lösungen.

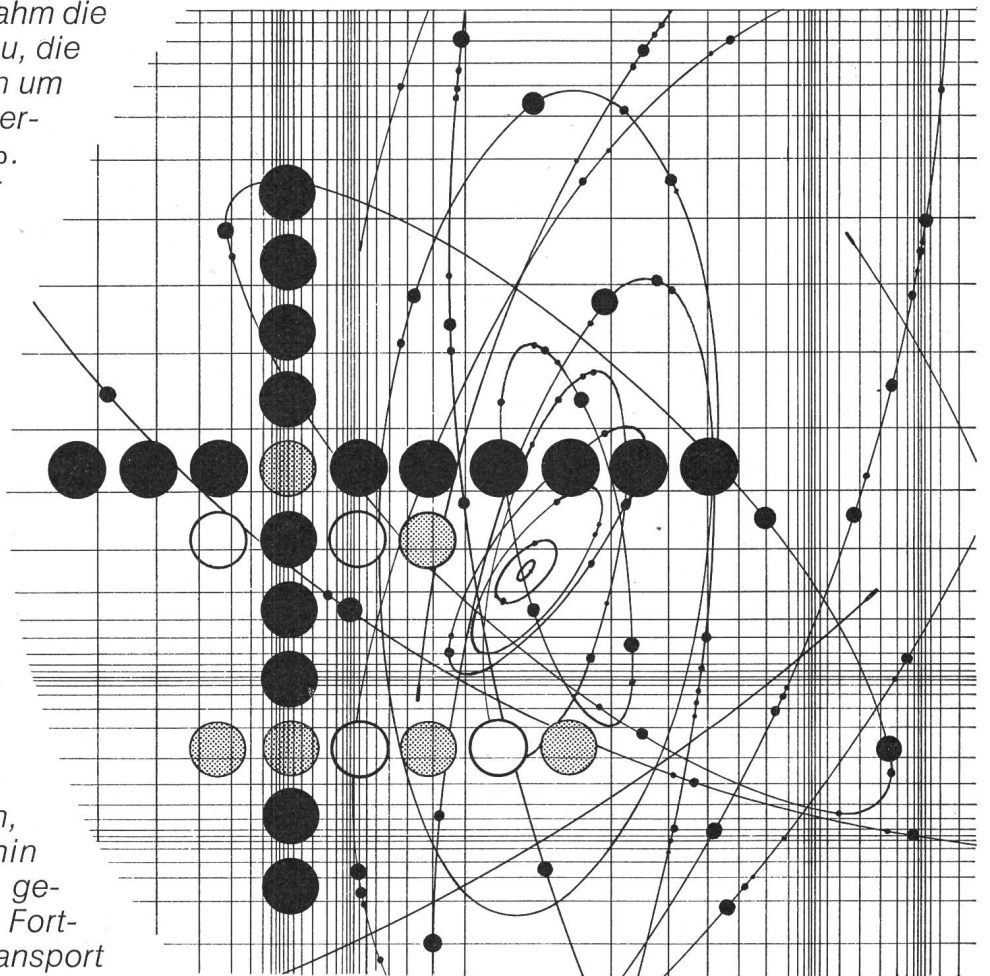

Die S.A. des Câbleries et Tréfileries de Cossonay sind dank ihrem steten Mitgehen an der Spitze der Evolution des Fachgebietes bestens in der Lage, für Auslegung, Montage und Inbetriebsetzung von Kabelanlagen jede erforderliche technische Unterstützung zu bieten.



S.A. DES CÂBLERIES ET TRÉFILERIES DE COSSONAY

1305 COSSONAY-GARE VD/SUISSE
T. 021/87 17 21 • TX. 24199 • TÉLÉGR. CÂBLERIES



AEG baut alle ME-Leistungsschalter von 200 bis 1600A gleich klein.

Damit es nur eine Einschubgrösse braucht.

Von 200 bis 1600 A haben ME-Leistungsschalter die gleichen Abmessungen und können in den gleichen Einschub eingefahren werden. Damit sparen Sie bei der Projektierung, beim Einbau oder bei späteren Änderungen Zeit und Geld.

Die kompakt gebauten ME-Leistungsschalter von AEG-TELEFUNKEN gibt es von 200 bis 4000 A, mit einem Ab-

schaltvermögen von 50 bis 80 kA_{eff} bei 660 V 3~. Fordern Sie unsere ausführliche Dokumentation an oder rufen Sie uns an, unsere Spezialisten stehen Ihnen gerne zur Verfügung.

Bau-grösse	Typ	Nenn-strom
I	ME 630	630 A
	ME 800	800 A
	ME 1000	1000 A
	ME 1250	1250 A
	ME 1600	1600 A
II	ME 2000	2000 A
	ME 2500	2500 A
III	ME 3200	3200 A
IV	ME 4000	4000 A

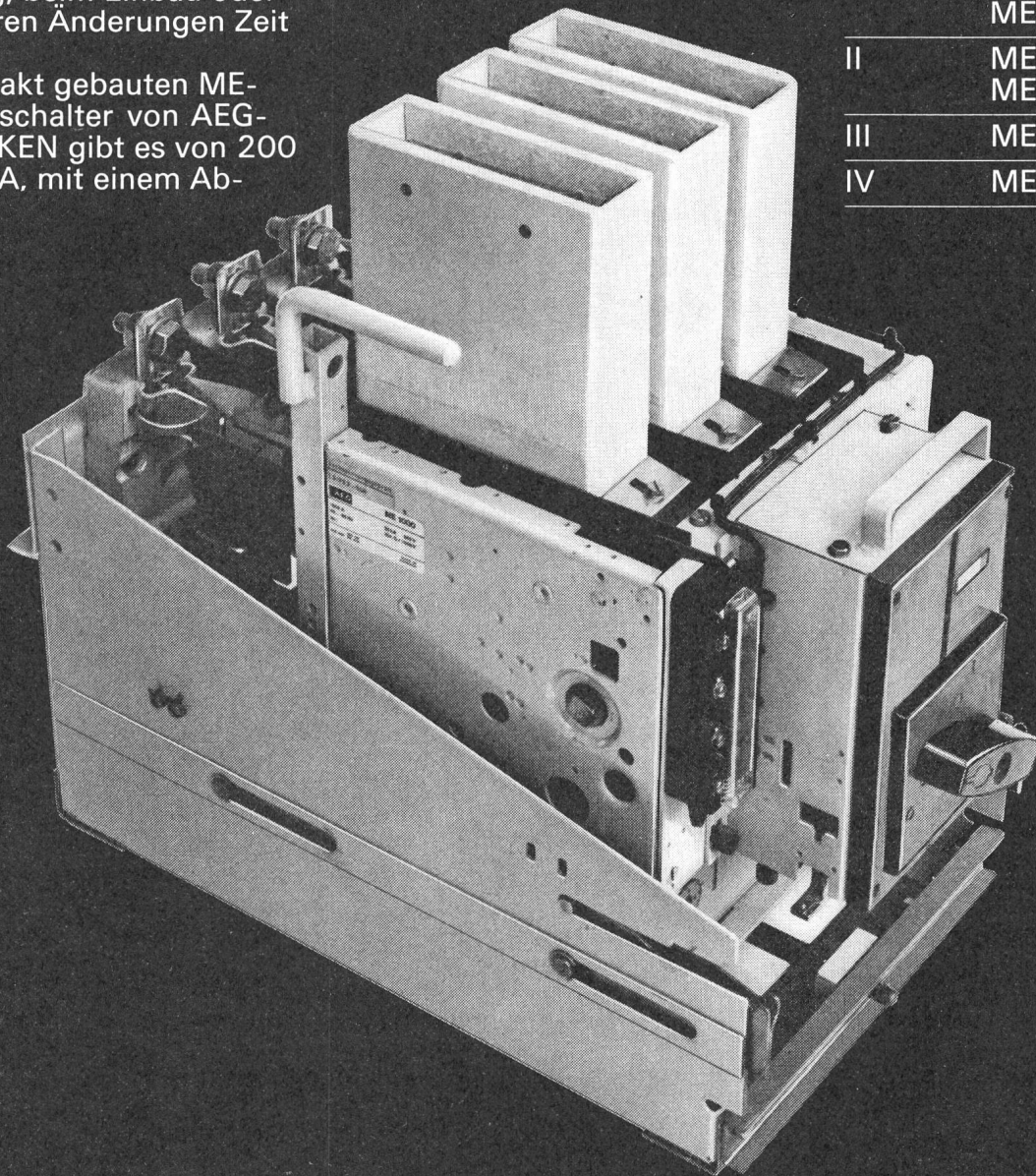

AEG

ELEKTRON AG

Generalvertretung AEG-TELEFUNKEN 8804 AuZH Telefon 01 75 17 22

Zukunft mit CMC

Wohn- und Kleinverteiler

Die vielseitigen CMC-Wohn- und Kleinverteiler sind optimal bestückt, praktisch in der Montage, sicher und zweckmässig in der Anwendung.

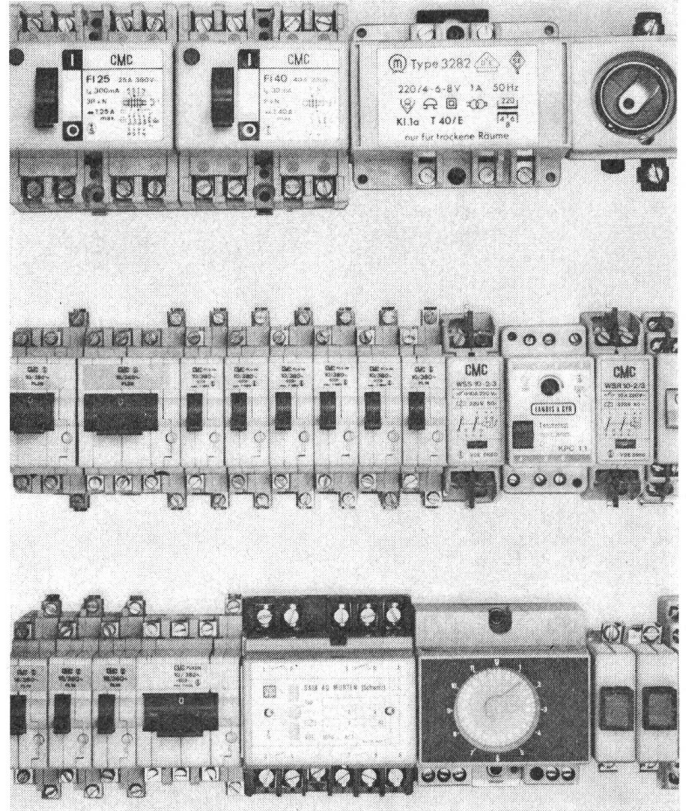

CMC verfügt über ein breites Sortiment an Auf- und Unterverteilern, das mit einem umfassenden Programm an Einbaueinheiten wie PICOMATE, Fehlerstromschutz-, Kipp- und Schrittschalter usw. allen Problemen bezüglich Installation und Anwendung Rechnung trägt.

Unsere Praktiker im Pronto-Shop
(Tel. 053 / 8 16 66, int. 269)
treten gerne auf Ihre Wünsche ein.
Verlangen Sie unsere Liste L 20.
Unsere Verteiler erhalten Sie
auch bei Ihrem Elektrogrossisten.

CMC

Carl Maier + Cie AG 8201 Schaffhausen

Elektrische Schaltapparate und Steuerungen

Telefon 053 / 816 66

Hans Wettstein

Elektrische Unternehmungen

Balsthal

Telephon (062) 71 37 25

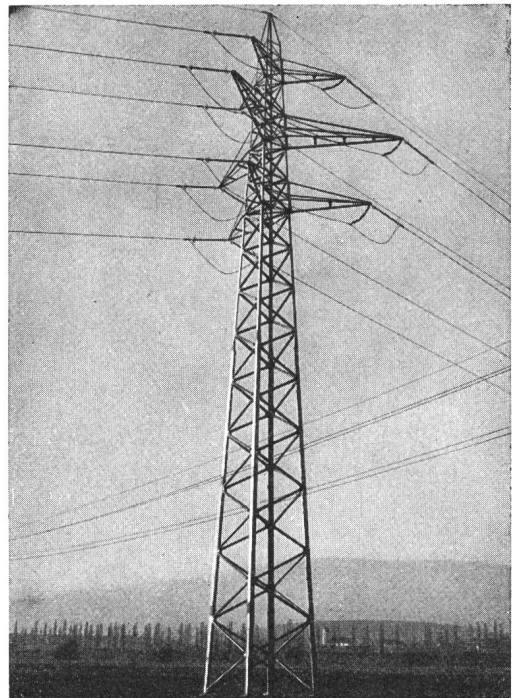

Freileitungen und Kabelanlagen
Trafo-Stationen und -Schaltanlagen
für Hoch- und Niederspannung
Ingenieurbureau

Reihentasten

Serie 4000

mit gemeinsamen mechanischen und elektromechanischen Funktionen vereinfachen Ihre Verdrahtungsprobleme

- Einbaudurchmesser 16,2mm Europa-Norm
- Ausbiegbare Lötanschlüsse verdoppeln Ihre Anschlussmöglichkeiten
- Tasten mit Frontrahmen 18x24mm, 18x18mm, \varnothing 18mm
- 5A, 250V~

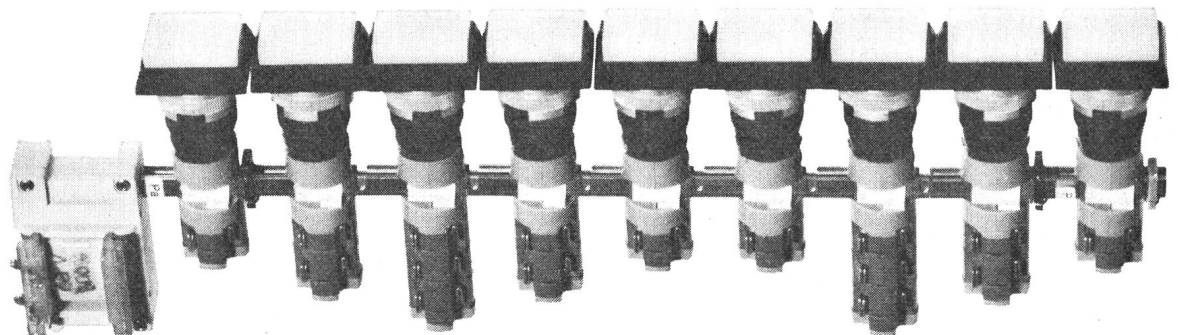

tschudin & heid ag

Elektrotechnische Fabrik Press- und Spritzwerk CH-4153 Reinach
Telefon 061 76 75 75 Telex tehag 62617

Wie

ist das Arbeiten in der Höhe...?

Arbeitshöhe
bis
15m

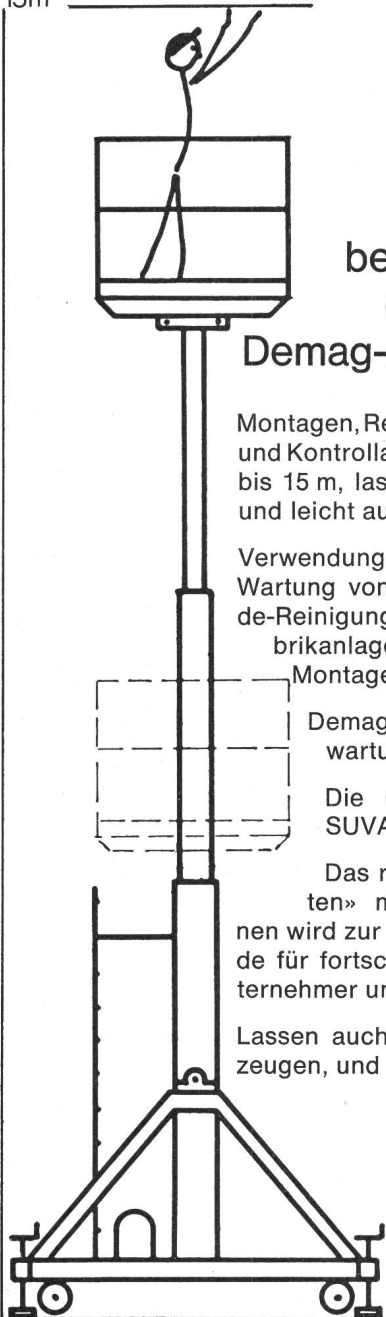

...sicher und
bequem mit
den robusten
Demag-Arbeitsbühnen

Montagen, Reparaturen, Reinigungs- und Kontrollarbeiten in luftiger Höhe bis 15 m, lassen sich damit schnell und leicht ausführen.

Verwendungsmöglichkeiten:
Wartung von Krananlagen, Gebäude-Reinigung, Installationen in Fabrikanlagen, Pflege von Bäumen, Montagen aller Art usw.

Demag-Arbeitsbühnen sind wartungsarm konstruiert.

Die Geräte sind von der SUVA anerkannt.

Das risikofreie «Höhenarbeiten» mit Demag-Arbeitsbühnen wird zur kostensparenden Freude für fortschrittlich denkende Unternehmer und Anwender.

Lassen auch Sie sich davon überzeugen, und rufen Sie uns an.

Hans Fehr AG

8305 Dietlikon-Zürich, Telefon 01/833 26 60
Kranbau · Fördertechnik · Lagertechnik · Antriebstechnik



...wir bevorzugen
elektrische Raumheizungen
von Störi:



- 100 % Schweizer Qualitätsfabrikat
- Moderne, funktionssichere Konstruktion
- Ideal abgestuftes Typenprogramm für Zentral- und Einzelspeicheranlagen sowie Direktheizungen
- Einfache, problemlose Montage und Bedienung
- Garantierter Fabrikservice durch Spezialisten

störi
25 Jahre

Störi & Co. Fabrik elektr. Apparate 8820 Wädenswil Tel. 01-751433

Informations-Coupon

Ich/wir wünsche(n) Unterlagen über das «Störi»-Raumheizungsprogramm
 Besuch eines Raumheizungs-Spezialisten

Name
Firma
Adresse

AW

ELEKTRISCHE RAUMHEIZUNG elektrisch heizen - sauber heizen

- Elektro-Zentralspeicher
- Einzelspeicher
- Konvektoren
- Heizwände
- Strahler

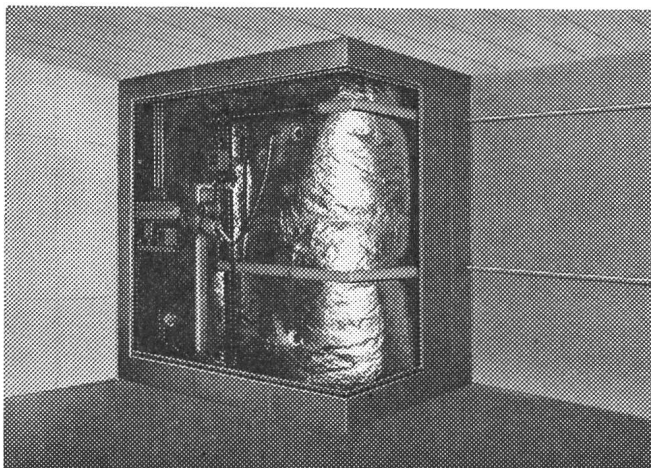

Problemlos, keine
Umweltverschmutzung.
Die Heizung heute und
in der Zukunft.

Verlangen Sie den ausführlichen
Raumheizungsprospekt.

Lükon

PAUL LÜSCHER-WERKE CH-2575 TÄUFFELEN TEL. 032/86 15 45

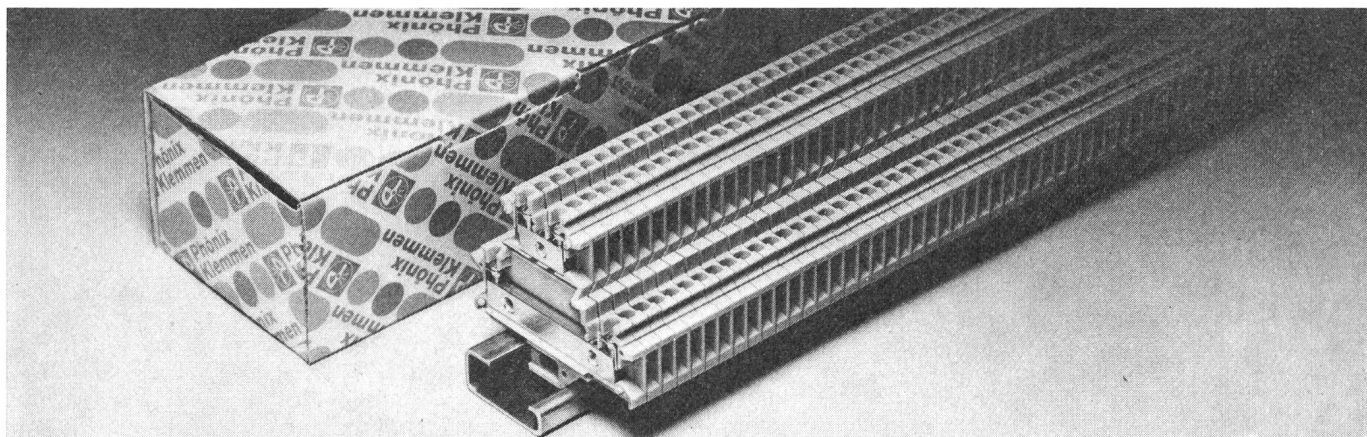

Gegen Platzangst: Phönix Doppelstockklemmen

So einfach wie pfiffig, zwei Klemmen-
leisten in einer: halber Platzbedarf,
halbe Montagezeit. Je 20 blockverzapfte
Klemmen werden mit einem Griff ein-
gerastet.

100 Klemmen auf einer Länge von
26 cm, jede einzelne voll brückbar, alle

bequem zugänglich durch Terrassen-
bauweise und den seitlich versetzten
1. Stock.

Nennaten dieser SEV-geprüften
Klemmen: 4 mm², 800 V

Interessiert? – Anrufen oder schreiben,
wir reagieren prompt.

SAUBER + GISIN

Sauber + Gisin AG · Höschgasse 45 · 8034 Zürich · Telefon 01-34 80 80

E-T-A

Der neue E-T-A Akkumagnetic

ist der Schutzschalter für satte
Kurzschlüsse bei Gleichspannung

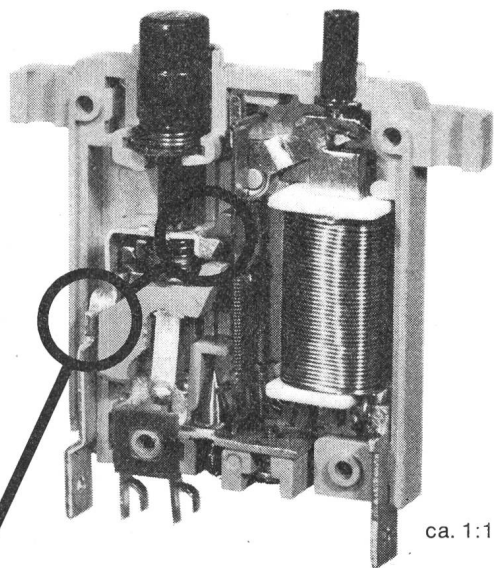

Doppelte Unterbrechung
und spezielle Kontakte
erlauben

50 mal 1000 A bei 65 V=
abzuschalten!

HENRI GRANDJEAN

Industrievertretungen AG
4153 Reinach, Telefon 061/76 46 76

E-T-A

ROTRON

Centaur Axialgebläse

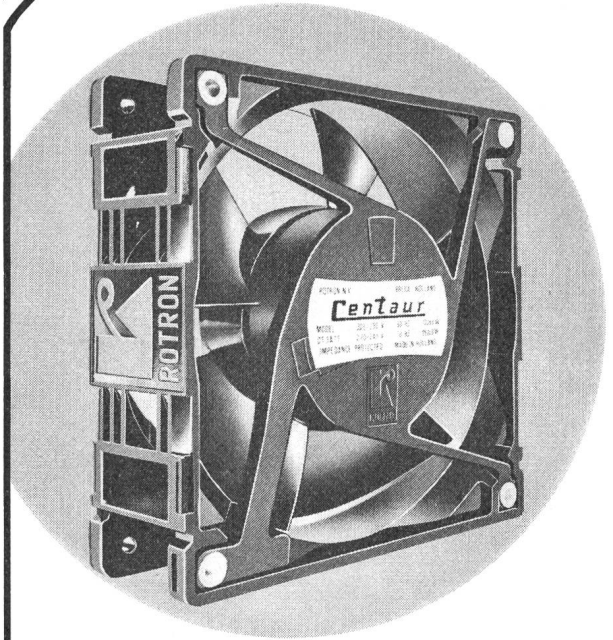

Standardabmessungen: 119x119x38 mm
Einfache Montage, vollständiges Zubehör
Erhöhte Luftdurchflussmenge dank
ausgereifter Propellerkonstruktion.

Fördervolumen 48 l/sec.

Präzisionskugel- oder Gleitlager
Lebensdauer: typ. 50000 Std. bei 50°C
Umgebungstemp. (Kugellager)

typ. 65000 Std. bei 20°C
Umgebungstemp. (Gleitlager)

Typen (ab Lager Zürich)

CT3B77	220 V	50/60 Hz	Kugellager	17 Watt
CT3A77	220 V	50/60 Hz	Gleitlager	17 Watt
CT3B79	115 V	50/60 Hz	Kugellager	14 Watt
CT3A79	115 V	50/60 Hz	Gleitlager	14 Watt

Entspricht UL und CEE Anforderungen

Verlangen Sie Dokumentation,
technische Beratung und unser Angebot

FABRIMEX

Fabrimex AG · Kirchenweg 5 · 8032 Zürich · Tel. 01/47 06 70

Zum Beispiel: Gestanzte Transformatorbleche

Trafokernbleche:
Typen M, EI, UI, L,
nach DIN 41 302. MD-
Kernbleche, Drehstrom-
bleche, zugeschnittene
und gelochte Blechstreifen.
Spezielschnitte, Trafo-
winkel und Druckstücke sowie
Trafogehäuse in Alu-
Pressguss.

Material: Elektroblech nach
DIN 46 400. Korngerichtetes
Transformatorblech, nach
dem Stanzen schutzgasgeglüht.

Stator-Rotorbleche für Kurz-
schlussankermotoren (auch IEC-
Norm). Spaltpolmotoren und Kollektormotoren.

Bauteile für Elek-
tromotoren:
vernietete Statorpakete,
Statorpakete mit
Alu-Mantel umgossen.
Pressguss-Rotoren in Alu-
minium.

Druckguss-Teile: Lager-
schilder, Lagerbügel,
Umgussgehäuse sowie allg.
Druckgussteile in Aluminium-
und Zinklegierungen bis 2 kg
Stückgewicht.

STANZWERK AG
5035 Unterentfelden Tel. 064-433434
Fabrik für gestanzte Elektrobleche



Star Unity bringt ein Baukastensystem für Elektroheizungen auf den Markt: Die Gemischtheizung

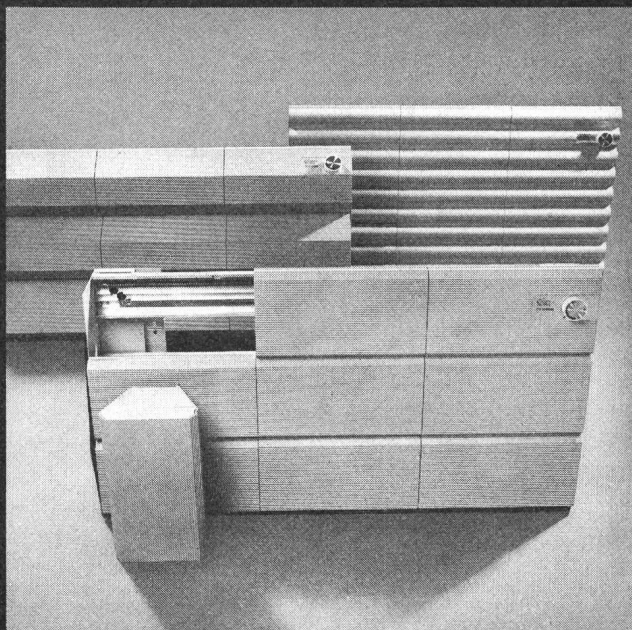

Es ist möglich, die Vorteile der Speicherheizung mit den Vorteilen der Direktheizung in einem Gerät zu kombinieren. Das heisst für Sie wirtschaftlichste Energieausnutzung. Die neuen Mischheizelemente sind formschön und benötigen nicht mehr Platz als herkömmliche Heizkörper. Ein weiterer Vorteil für Sie: Mit dem Einbau einer Elektro-Heizung können Sie Ihre Baukosten erheblich senken. Star Unity Heizanlagen haben sich in unzähligen Gross- und Kleinbauten seit Jahren bewährt. Unterbreiten Sie uns Ihre Heizprobleme, wir beraten Sie gerne.



Star Unity AG Fabrik el. Apparate
Büro und Fabrikation:
8804 Au ZH, Tel. 01 750404



UNELEC



MATERIEL ELECTRIQUE INDUSTRIEL

GENERATOREN

2 Reihen 7,5-5000kVA

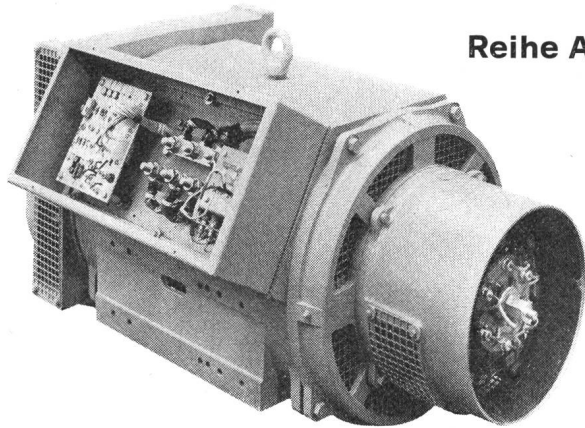

Reihe AT

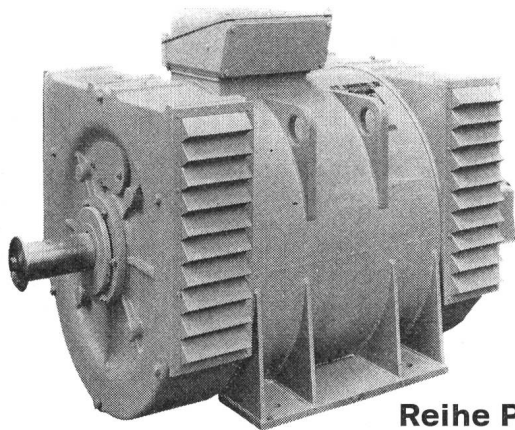

Reihe PA

Umformergruppen

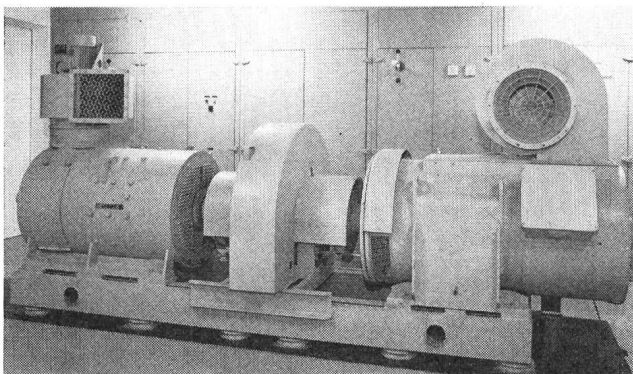

CGE

8803 RÜSCHLIKON
Tel. 724 0066

Alleinvertretung der UNELEC
Generatoren, NS-Schaltapparate, Motoren,
Verteiltransformatoren



Bertschinger Handels-AG
5600 Lenzburg 1
Tel. 064 / 51 37 12

präsentiert:

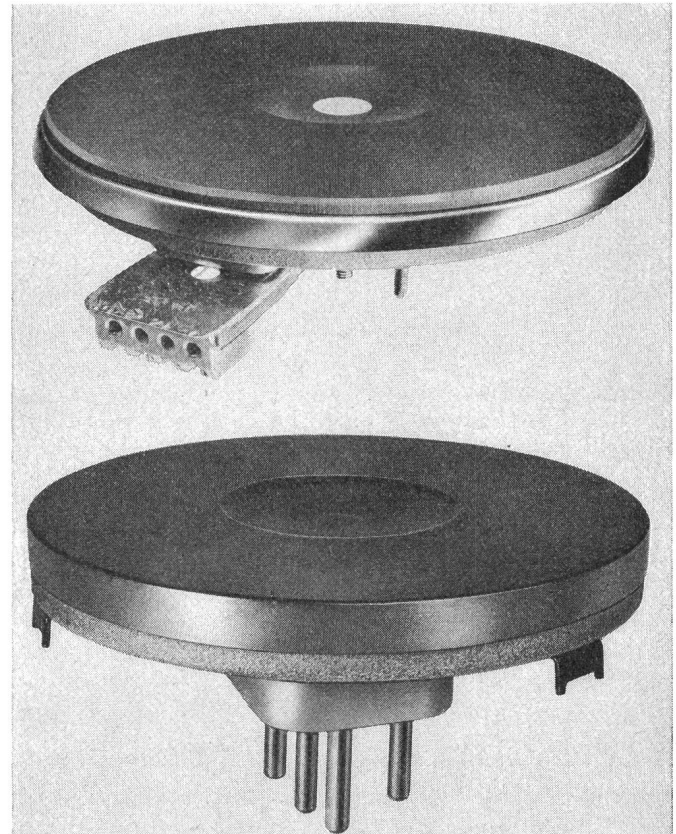

Elektrische Kochplatten



für jeden Herd
die richtige Kochplatte

Seit Jahrzehnten führend im Bau von Kochplatten.
Die sprichwörtliche MLB-Qualität schafft zufriedene Kunden.



Gratis

Wir wünschen unverbindlich Prospekte über

- Elektr. Kochplatten MLB
- Ihr gesamtes Fabrikationsprogramm

Adresse:

Mobil-Verdrahtungskanäle

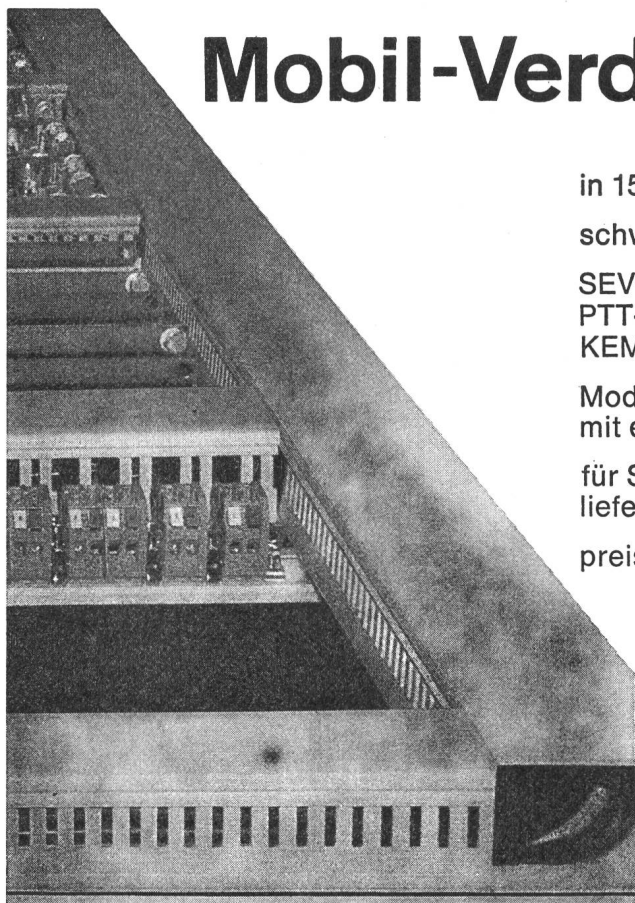

in 150 verschiedenen Ausführungen

schweizerischen Verhältnissen besonders angepasst

SEV-geprüft

PTT-genehmigt

KEMA-geprüft (international)

Modell ST/HT

mit erhöhter Temperaturbeständigkeit (bis 90° C)

für Seriensteuerungen

liefern wir auch einbaufertige Kanäle

preisgünstig mit tadellosem Lieferservice



Fabrikation: Mobilwerke U. Frei
9442 Berneck SG, Tel. 071 / 71 22 42

Verkauf: W. Bösch AG, Stockstr. 16
8330 Pfäffikon ZH, Tel. 01 / 97 55 43

Gamme d'appareils Feller-FLF

Appareils d'installation pour huisseries, profilés et plinthes.

Montage rationnel dans des ouvertures standard par fixation à ressorts.

Economie de place, appareils de faibles dimensions.

Forme rationnelle.

Gamme complète.

Adolphe Feller SA, 8810 Horgen, téléphone 01 / 725 65 65



Feller

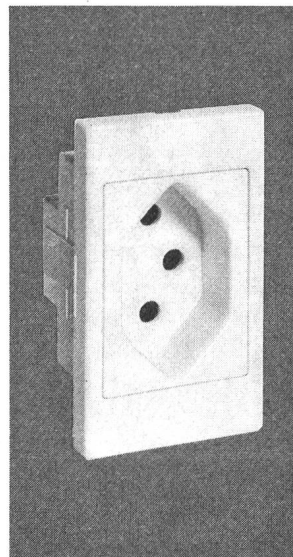
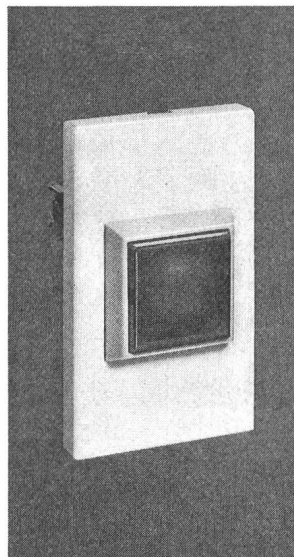
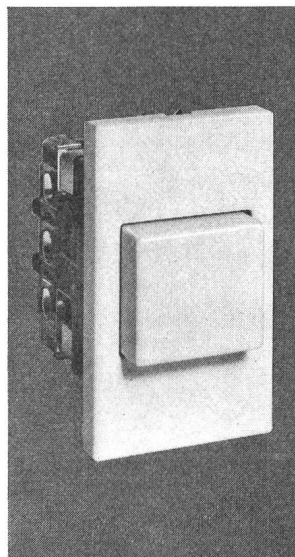

Interrupteur
à poussoir

Signal lumineux

Prise

Das Vielfachmessgerät
mit Ueberlastschutz
im Taschenformat

METRAVO[®] 2 und 3

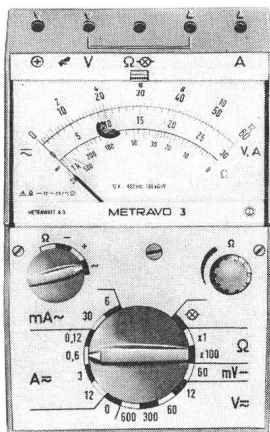

21 Messbereiche V, A, Ω
 0 - 60 mV bis 3 V—
 0 - 12 V bis 600 V \approx
 0 - 0,6 mA bis 12 A \approx
 0 - 0,12 A bis 12 A—
 0 - 2 k Ω bis 1 M Ω
 Klasse 1,5 % bzw. 2,5 %

BBC METRAWATT

Verlangen Sie die Listen
M 1-3 und M 1-4

AG FÜR MESSAPPARATE

3013 Bern • Schläflistrasse 17 • Tel. 031-42 15 06

Münzzeitochalter



VERIT ELECTRIC AG
 Fabrikstr.237
 5502 Hunzenschwil
 064 47 20 12

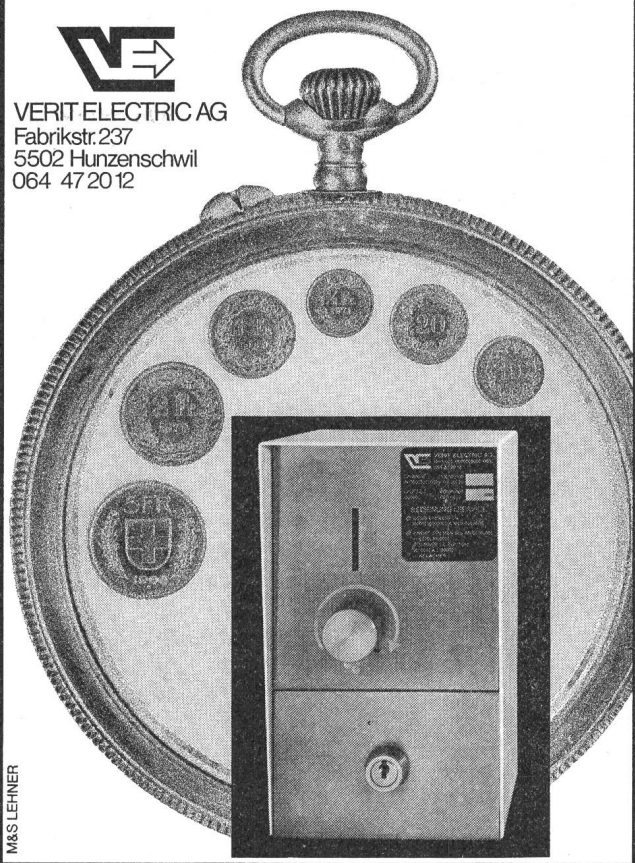

M&S LEHNER

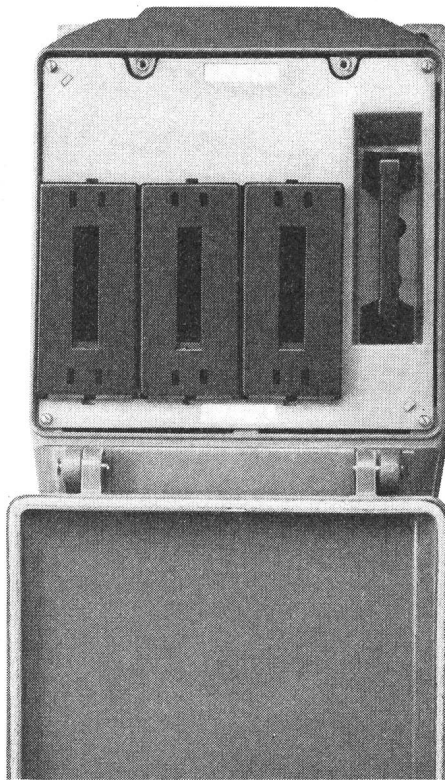
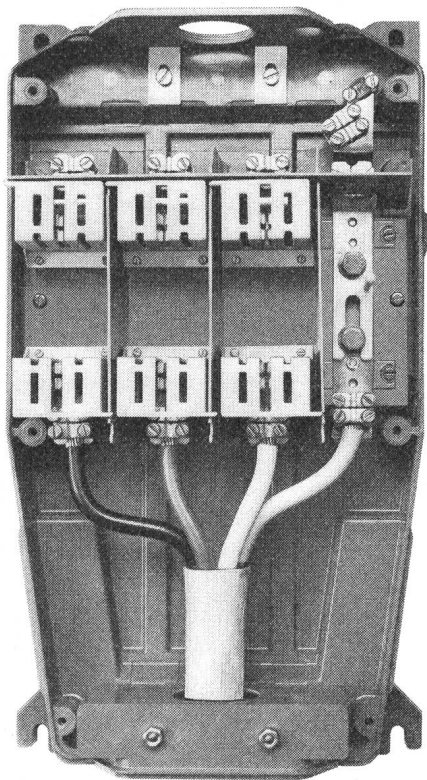

Hausanschlusskasten

160 A mit NH-Untersätzen DIN-00
 250 A mit NH-Untersätzen nach SEV
 400 A oder DIN

Zwei Kastengrößen: für 160A und 250A,
 resp. 250A und 400A mit Konsumenten-
 raum. Eingebauter Berührungsschutz.
 Plombierovrichtungen und Beschriftungsmöglichkeiten je nach Vorschrift
 des energieliefernden Werks.

Weber Hausanschlusskasten sind trenn-
 bar, d.h. der Kastenboden kann als separate
 Einheit montiert werden. Zuleitungs-
 und Abgangskabel sind frontal und ohne
 Abbiegen einlegbar. Auf Wunsch Doppel-
 oder Einzelleitereinführungen.

Verlangen Sie den Besuch unseres Berater-
 ters.



Weber AG, Fabrik elektrotechnischer
 Artikel und Apparate
 CH-6020 Emmenbrücke
 Telefon 041 - 50 55 44

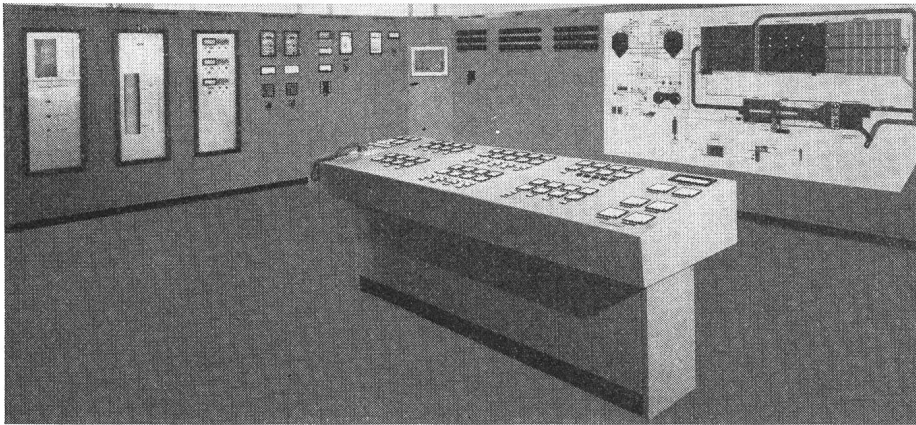

RUOSS ELEKTROTECHNIK AG 8854 SIEBENEN

Schalttafelbau,
Elektrotechnische Unternehmung
Tel. 055 / 64 12 58

Über 50 Jahre Dienst am Kunden
durch Erfahrung und Zuverlässigkeit

Prozessrechentechnik

Unsere Abteilung Prozessrechentechnik beschäftigt sich mit interessanten Aufgaben im Bereich der Überwachung, Steuerung und Automatisierung von komplexen Prozessen aus der Industrie und der Energieversorgung.

Für die Beratung und Akquisition suchen wir einen ca. 30–40jährigen

Verkaufsingenieur ETH oder HTL

Wenn Sie sich über Erfahrungen in der Elektronik, der Mess- und Regelungstechnik ausweisen können und die Prozessrechentechnik Ihnen auch nicht fremd ist, wird sich ein Gespräch mit uns lohnen.

Aussendienstenerfahrung, vorzugsweise im Bereich der Elektrizitätswirtschaft, und gute Sprachkenntnisse in Englisch müssen wir voraussetzen. 80

Erfahrene Spezialisten werden Sie in Ihrer Aussendienststätigkeit (ganze Schweiz) tatkräftig unterstützen. P 25-9213

Ihre Bewerbungsunterlagen wollen Sie bitte unter dem Kennwort «Prozessrechentechnik» unter Chiffre R 25-71092 an Publicitas, 6002 Luzern, richten.

Wir erweitern unser Forschungs- und Entwicklungsteam mit einem

Dipl. Elektroingenieur ETH

Zu den Hauptaufgaben dieses neuen Mitarbeiters gehören:

- Technische Berechnungen von Kabelanlage-Projekten für unsere Kunden
- Entwicklung neuer Computerprogramme und Erarbeiten der mathematischen Grundlagen für neue Kabelkonstruktionen (Hochspannungs- und Nachrichten-kabel)

Sie sollten für diese Tätigkeit folgende Voraussetzungen mitbringen. OFA 110.109.820

- Praktische Erfahrung im Programmieren mit Fortran
- Flair für die Lösung von Ingenieuraufgaben durch EDV
- Sprachen: Deutsch, Französisch und Englisch

Unser Herr Bernhard Weber gibt Ihnen gerne weitere Auskunft über diese Stelle. 81



Kabelwerke Brugg AG, 5200 Brugg
Telefon 056 / 41 11 51

WECHSELRICHTER

Ein umfassendes Angebot von preisgünstigen, statischen Wechselrichtern höchster Qualität und Betriebssicherheit steht zur Verfügung.

Ausgang: sinus- oder rechteckförmig, stabilisiert oder unregelt
220 V 50 Hz, 115/230 V 60 Hz, 115 V 400 Hz

Eingang: 12 V = bis 220 V =

Leistungen: 10 VA bis 1,35 kVA Verlangen Sie bitte Unterlagen!



ELECTIME

Oberer Quai 52
CH-2503 Biel, Tel. (032) 23 19 19 / 23 19 10

ETH Zürich

An der Eidg. Technischen Hochschule Zürich ist eine

Professur für Betriebswissenschaften

zu besetzen.

Der Professor wird im Rahmen einer dreiköpfigen Lehrgruppe beim Unterricht in Betriebswissenschaften auf Diplom- und Nachdiplomstufe mitwirken.

Sein Tätigkeitsbereich umfasst insbesondere Lehre und Forschung in den Grundlagen betriebswissenschaftlicher Methoden (Systemtechnik, Betriebskybernetik, Problemlösungstechniken) und auf den Gebieten der Gestaltung von Produktionsabläufen und -anlagen. 82

Bevorzugt werden Kandidaten mit Ingenieurausbildung, die sich über wissenschaftliche Arbeiten in den genannten Gebieten und über didaktische Fähigkeiten ausweisen können. P 44-1224

Bewerbungen mit Lebenslauf und Publikationsliste sind bis Ende Februar 1976 dem Präsidenten der ETH Zürich, Rämistrasse 101, 8006 Zürich, einzureichen.

Zukunft in der Leistungselektronik

Für unsere Entwicklungsabteilung suchen wir einen

Elektroingenieur

mit mehrjähriger Erfahrung auf dem Gebiet der Leistungselektronik. P 02-52

Er übernimmt die Leitung einer kleinen Gruppe, welche selbständig halbleitergesteuerte Stromrichter entwickelt und auch die dazugehörige Steuer- und Überwachungselektronik zur Produktionsreife bringt. 83

Senden Sie uns, falls Sie diese Aufgabe interessiert, bitte Ihre Bewerbung mit den üblichen Unterlagen oder setzen Sie sich für nähere Auskunft telefonisch mit uns in Verbindung.



GUTOR AG, Tägerhardstrasse 90, 5430 Wettingen
Telefon 056 / 26 25 25

Als Ergänzung zu den bewährten WOERTZ-Schnellverlegern für Kabel oder Rohre mit \varnothing 12-80 mm auf Profilschienen 15x29 mm bzw. 18x32 mm

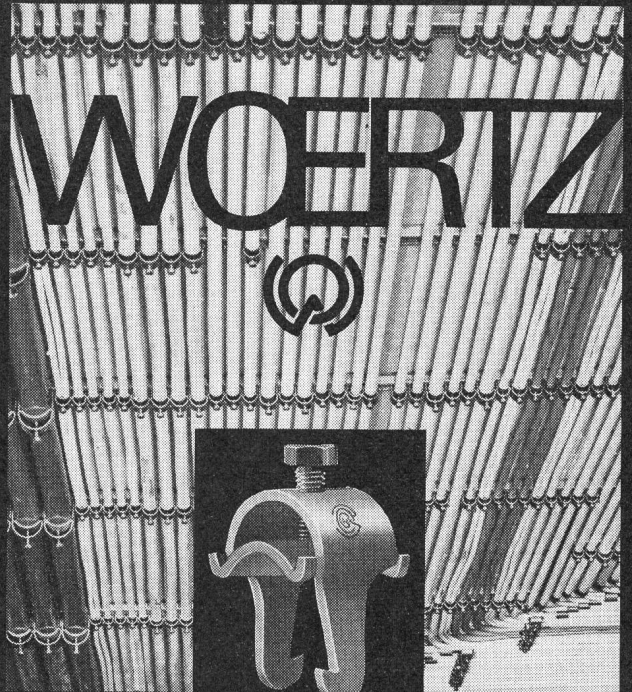

nun auch Klein-Schnellverleger für 1-, 2- und 3-stöckige Montage

von Rohren und Kabeln mit \varnothing 6-20 mm auf Profilschienen 12x22 mm mit Unterlagen und Zwischenlagen aus Nylon. Insgesamt 12 neue Schnellverleger zu Ihrer Auswahl, zu Ihrer Arbeitserleichterung. Verlangen Sie Unterlagen und Preisofferte.

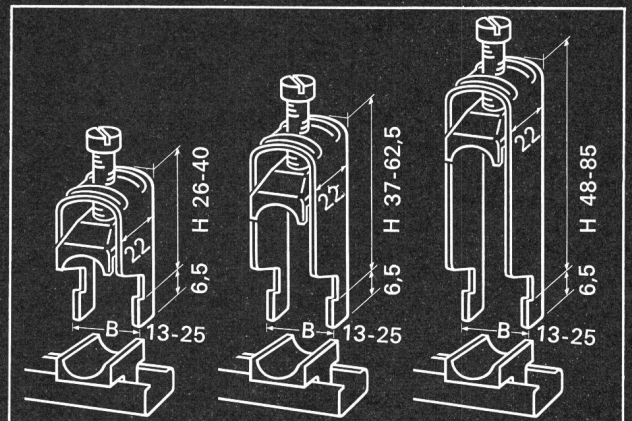

OSKAR WOERTZ BASEL

Fabrik elektrotechnischer Artikel CH-4002 Basel
Eulerstrasse 55 Telefon 061 23 45 30 Telex 63179

**KERAMISCHER
SPERRSCHICHT-KONDENSATOR,
TYP RFO und RFB**

wenn es auf Kapazitäten ankommt ..

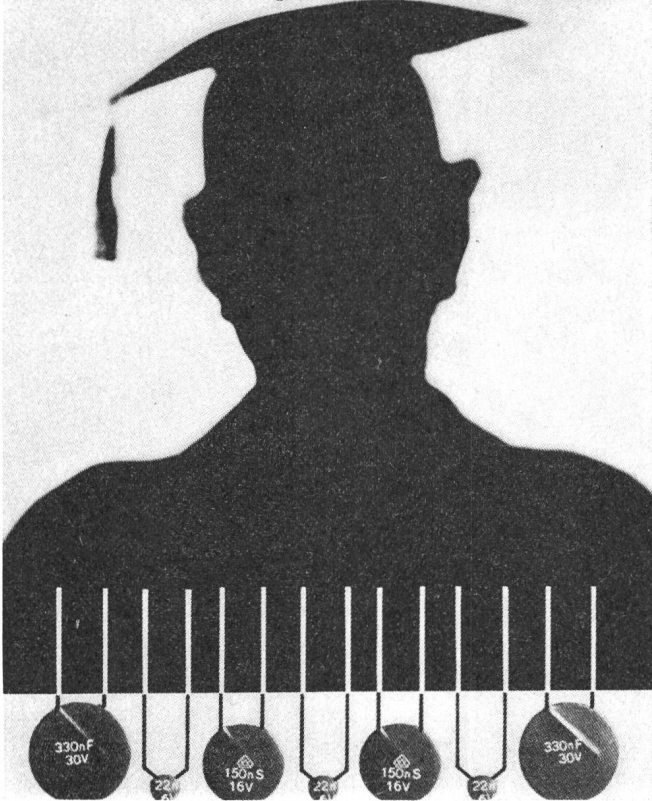

Aufgabe

Die Keramik-Sperrschicht-Kondensatoren der Typenreihen RFO und RFB wurden speziell für den Einsatz in der Unterhaltungselektronik entwickelt. Der Typ RFO eignet sich vor allem als Kopplkondensator in der Halbleitertechnik und der Typ RFB als Funk-Entstörkondensator im Kleinspannungsbereich sowie bei besonderen Anforderungen an das Frequenzverhalten.

Charakteristika

- hohe Kapazitätswerte
- kleinste Abmessungen
- Typ RFB mit Prüfzeichen VDE 0560/7

Technische Daten

Typ	Kap.-Bereich	Nennsp. (U _N)	tan δ	Temp.-Bereich (°C)
RFO	4700 pF ... 1 μF	16/30 V-	≤ 50 · 10 ⁻³ /	1 kHz -40 ... +85
RFB	4700 pF ... 0,22 μF	16/32 V-	≤ 100 · 10 ⁻³ /100 kHz	-40 ... +85

Anwendungsklasse nach DIN 40040: GPF

**Firmengruppe
Roederstein**
ROEDERSTEIN
BAUELEMENTE-VERTRIEB AG
Vorstadt 28 Telephone (053) 4 75 28
8200 Schaffhausen Telex 76 327 roebv

Die **Strafanstalt Basel-Stadt** ist im Rahmen der zusätzlichen und langfristigen **Arbeitsbeschaffung**

für ihre Insassen an der Zusammenarbeit mit Firmen aus der **Metall-Industrie** interessiert.

Wir denken an die Produktion/Teilproduktion oder Ausrüstung eines oder mehrerer Produkte. Wir bearbeiten folgende Gebiete: Spanabhebende Arbeiten, Verdrahtungs-, Niet- und Serienlötarbeiten, Serienmontagen aus dem Apparatebau usw. P 03-2237

Wir garantieren für tadellose Qualität und arbeiten sehr preisgünstig. 75

Wir beantworten gerne allfällige Fragen und sind auch zu einer unverbindlichen Besprechung bereit.

Direktion der Strafanstalt Basel-Stadt
Spitalstrasse 41, 4056 Basel
Telefon 061 / 25 60 75

Zuverlässig und
preisgünstig isolieren mit
HB-Wickelband (schrumpfbar)

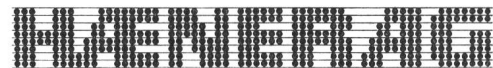
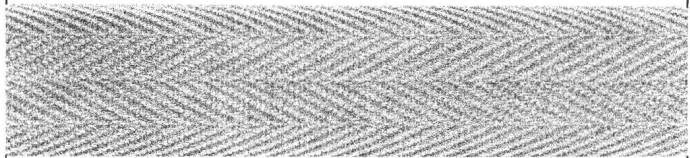

CH-4227 Büsserach

CANADA

Canadian electronics company seeks to acquire engineering or licence to manufacture and market suitable equipment in Canada.

Presently covering utilities and process industries. Reply to:

Canadian Dynamics Ltd.
8264 St. George St., Vancouver,
B.C. Canada



Säntis Batteriefabrik, J. Göldi 9464 Rüthi SG. Telefon 071/791212



CABLES CORTAILLOD

bieten für Mittelspannungs-Netze

Außenverschluss aus Elastomer
Type F 20-07, 1 × 95 mm², 20 kV

Innenverschluss aus Elastomer
Type T 214, 1 × 95 mm², 20 kV

Freiluftverschluss
Type UE 1.30, 35 ... 400 mm², 30 kV

HS-Kabel mit PE-Isolation
Type TKT, 1 × 300 mm² Al, 60 kV

HS-Kabel mit PE-Isolation
Type TT, 3 × 1 × 95 mm² Cu, 20 kV

HS-Kabel mit PE-Isolation
Type TKT, 1 × 300 mm² Cu, 60 kV

Grauguss-Verbindungs-
muffe
Type M 65

PE-Kabel-Verbindungs-
muffe
Type MT1. 20-01, 1 × 95 mm², 20 kV:

Muffe fertig gewickelt

... ein vollständiges Programm an Polyäthylen- und vernetzten
Polyäthylenkabeln der Querschnitte von 16–800 mm²

NOVOMAX 1600 A

Abmessungen wie NOVOMAX 800 A und 1250 A

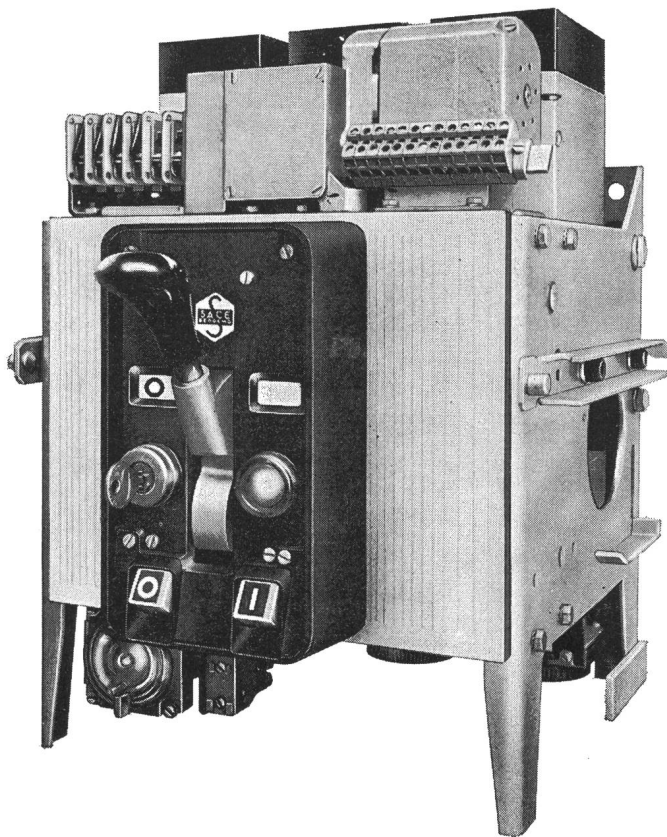

SACE S.p.a. Bergamo

baut Leistungsschalter von 63-4500 A mit Abschaltvermögen bis 100 kA_{eff} für selektiven Schutz – SEV-geprüft. Alle Schalter mit Schnelleinschaltung, für festen oder ausfahrbaren Einbau. SACE stellt auch oelarme Schalter, Magnet-schalter für Mittelspannung, Marine-schalter und Schaltanlagen her.

Leistungsschalter NOVOMAX (Bild)

Nennstrom	800 A / 1250 A / 1600 A
Nennspannung	600V
Abschaltvermögen bei 380 V	40 kA _{eff}

Der Novomax ist ein kompakter Leistungsschalter mit Federkraftspeicherantrieb für Hand oder Motor-aufzug und ist für feste oder ausfahrbare Montage erhältlich. Die Auslöser sind separat für Überstrom-schutz und selektive Schnellauslösung einstellbar. Dieser Schalter eignet sich besonders für die Indu-strie und als Trafo-Sekundärschalter, sowie, dank der äusserst geringen Abmessungen, zum Bau von Anlagen in Kompakt-Bauweise.

TRACO ZURICH

TRACO TRADING COMPANY LIMITED
JENATSCHSTR. 1 8002 ZURICH TEL. 051 360711