

Objektyp: **Advertising**

Zeitschrift: **Bulletin des Schweizerischen Elektrotechnischen Vereins, des Verbandes Schweizerischer Elektrizitätsunternehmen = Bulletin de l'Association Suisse des Electriciens, de l'Association des Entreprises électriques suisses**

Band (Jahr): **67 (1976)**

Heft 6

PDF erstellt am: **22.07.2024**

Nutzungsbedingungen

Die ETH-Bibliothek ist Anbieterin der digitalisierten Zeitschriften. Sie besitzt keine Urheberrechte an den Inhalten der Zeitschriften. Die Rechte liegen in der Regel bei den Herausgebern. Die auf der Plattform e-periodica veröffentlichten Dokumente stehen für nicht-kommerzielle Zwecke in Lehre und Forschung sowie für die private Nutzung frei zur Verfügung. Einzelne Dateien oder Ausdrucke aus diesem Angebot können zusammen mit diesen Nutzungsbedingungen und den korrekten Herkunftsbezeichnungen weitergegeben werden. Das Veröffentlichen von Bildern in Print- und Online-Publikationen ist nur mit vorheriger Genehmigung der Rechteinhaber erlaubt. Die systematische Speicherung von Teilen des elektronischen Angebots auf anderen Servern bedarf ebenfalls des schriftlichen Einverständnisses der Rechteinhaber.

Haftungsausschluss

Alle Angaben erfolgen ohne Gewähr für Vollständigkeit oder Richtigkeit. Es wird keine Haftung übernommen für Schäden durch die Verwendung von Informationen aus diesem Online-Angebot oder durch das Fehlen von Informationen. Dies gilt auch für Inhalte Dritter, die über dieses Angebot zugänglich sind.

Wildegg Tips für Praktiker Nr. 1 bis 5

Wildegg Tip Nr. 1

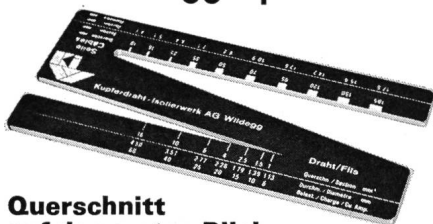

Querschnitt auf den ersten Blick

Mit der Messlehre von Wildegg aus nichtleitendem Material misst man gefahrlos Querschnitt und Durchmesser von T-Drähten und T-Seilen auf einen Blick und ohne abisolieren!

Wildegg Tip Nr. 2

Wägen ohne Waage

Das Gewicht von Kupfer blank ist rasch bestimmt:

Durchmesser x Durchmesser x 7
= kg pro 1000 m.

Machen Sie die Kontrolle.

Wildegg Tip Nr. 3

Schadenfrei abisolieren

Messer nicht im rechten Winkel, sondern schräg ansetzen. Abisolierwerkzeug stets genau auf den Drahtquerschnitt einstellen.

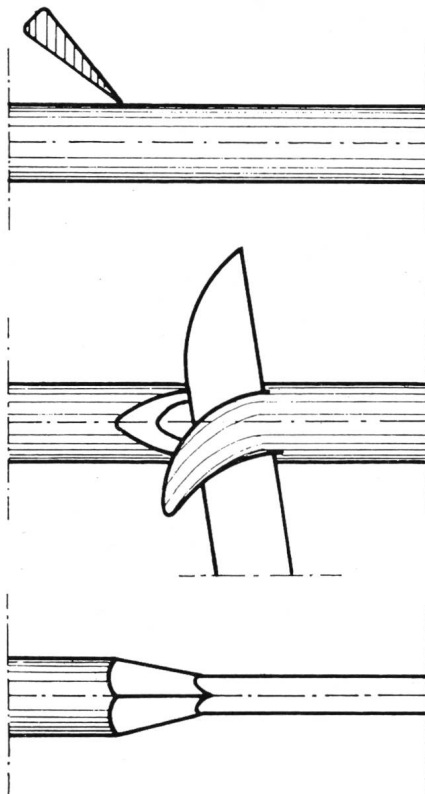

Wildegg Tip Nr. 4

Zeit sparen

Ein Tip, der immer mehr wert ist: wenn Sie in Wildegg Drähte und Kabel selber abholen, werden Sie praktisch ohne Wartezeit bedient.

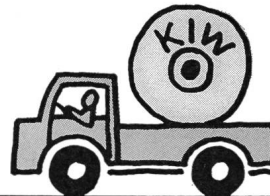

Wildegg Tip Nr. 5

Ihr Tip

Wildegg will den Erfahrungsaustausch unter Praktikern fördern. Schreiben Sie uns Ihre Tips, Anregungen oder Beobachtungen.

Name und Adresse nicht vergessen.



Kupferdraht-Isolierwerk AG
5103 Wildegg
Tel. 064/53 19 61

KIW Wildegg Draht- und Kabelfabrik

Kupfer-Beryllium-Kontaktstreifen und -ringe

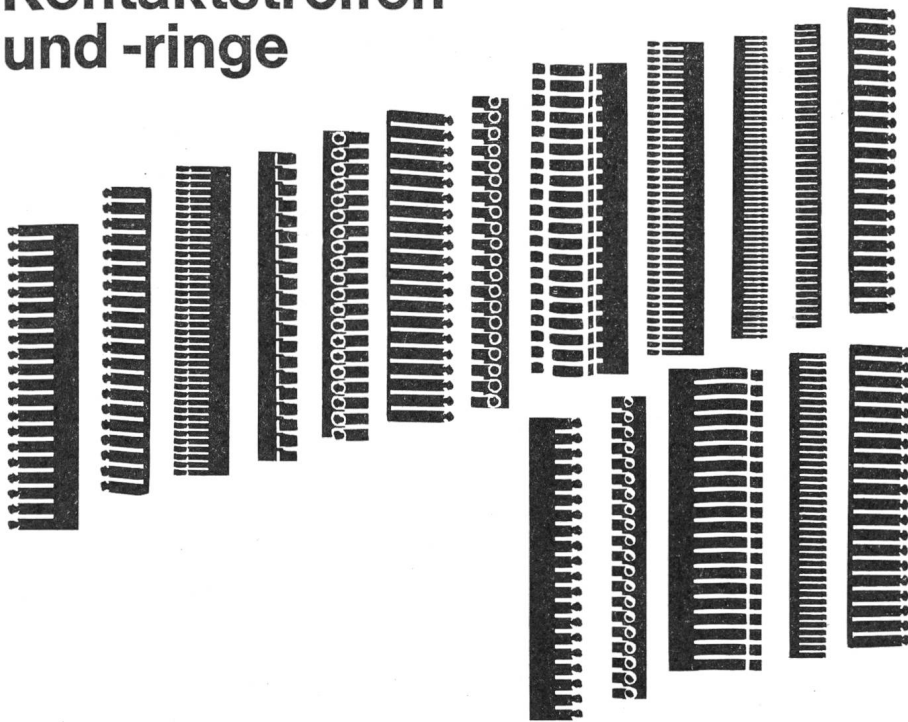

Speziell für die HF-Technik und den immer strengeren Störstrahlungsvorschriften unterliegenden Apparatebau bieten wir ein breites Sortiment von Kontaktstreifen, -ringen und -federn an.

Die aus Kupfer-Beryllium hergestellten Streifen können gehärtet oder ungehärtet, sowie auch mit versilberten oder vergoldeten Kontakten geliefert werden.

Spezialtypen können hergestellt werden. Über 30 Sorten können wir Ihnen kurzfristig liefern.



**MATERA A
BASEL**

4001 Basel
Leonhardstrasse 37, Postfach
Telefon 061 22 06 30

5TI, das freiprogrammierbare Steuersystem

5TI ist das moderne Halbleiter-Steuersystem, das Logik-Bausteine oder klassische Relaissteuerungen der Grössenordnung 20 bis 200 Relais ersetzt.

- Ausführung logischer Steuerverknüpfungen einschliesslich Zeit-, Zähler- und Schieberegister-Funktionen.
- Halbleiterspeicher für 64 bis 1024 Schritte, die fest (in EPROM) oder wiederlöschar (in RAM), gespeichert werden können und durch den eingebaute Akku gegen Stromausfall geschützt sind.
- Erfassbar sind bis zu 256 Eingangssignale von Schaltern, Tasten, Sensoren usw.
- Direkte Ansteuerung von Schützen, Ventilen, Lampen usw. durch bis zu 25 Ausgangssignale:

- Ein- und Ausgänge für Gleich- oder Wechselspannung, Zustand-Signalisierung durch Leuchtdioden.

Machen auch Sie sich die Vorteile der frei programmierbaren Steuerungstechnik zunütze:

- Verlangen Sie dazu Unterlagen sowie unverbindliche Demonstration durch unsere Spezialisten



ERNI + Co.
Elektro-Industrie
8306 Brüttisellen (Zürich)
Telefon 01/833 33 33

ERNI



mobil- Installationskanäle

+ Pat.

SEV und PTT genehmigt

Die Praxis beweist die technische Überlegenheit der Mobil-Installationskanäle.

Die Mobil-Installationskanäle mit ihren Vorteilen sind eine scharfe Waffe gegen die Kostenexplosion.

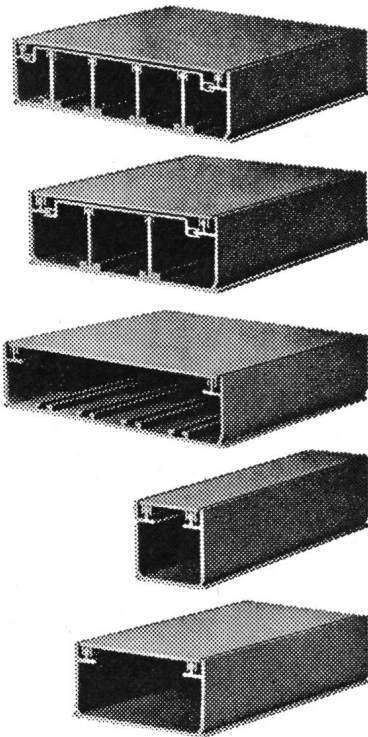

Fabrikation:
Mobilwerke U. Frei,
9442 Berneck SG.
Tel. 071 71 22 42

Verkauf:
W. Bösch AG.
8330 Pfäffikon ZH.
Tel. 01 97 55 43

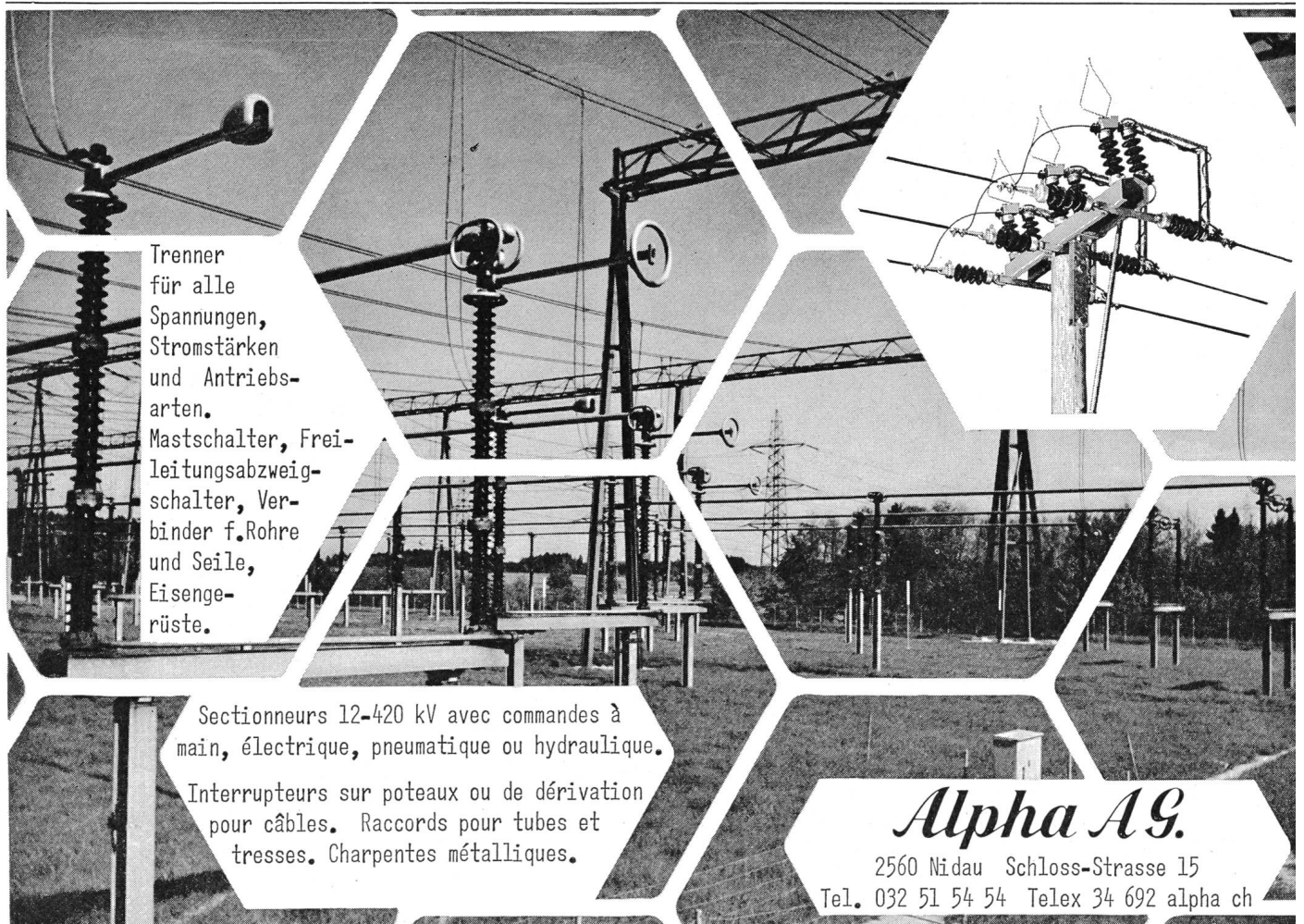

Trenner für alle Spannungen, Stromstärken und Antriebsarten. Mastschalter, Freileitungsabzweigschalter, Verbinders f. Rohre und Seile, Eisengerüste.

Sectionneurs 12-420 kV avec commandes à main, électrique, pneumatique ou hydraulique.

Interrupteurs sur poteaux ou de dérivation pour câbles. Raccords pour tubes et tresses. Charpentes métalliques.

Alpha AG.

2560 Nidau Schloss-Strasse 15
Tel. 032 51 54 54 Telex 34 692 alpha ch

Eine EAO-Steuerung im Einsatz:

drei..zwei..eins..STOP!

Äusserst gefährliche Krankheitserreger wie z.B. Cholera-Bakterien werden vom Seruminstitut in Thörishaus in diesem Bioreaktor gezüchtet, um anschliessend der Herstellung von Impfstoffen zu dienen. Genaues Dosieren der Wirkstoffe und exaktes Überwachen der Vorgänge gehören mit zu den absolut notwendigen Voraussetzungen, um ein einwandfreies Resultat zu gewährleisten. Eine Steuerung von EAO, eingesetzt als zentrales Kommandopult, sorgt auch hier für Zuverlässigkeit.

Seit mehr als 20 Jahren haben wir mit Qualitätsbewusstsein und technischem Können unsere Stellung als Steuerungsbauer aufgebaut und gefestigt. Das Arbeitsgebiet unseres Produktbereichs **Steuerungen** erstreckt sich heute von Schalt- und Verteilanlagen über Alarm- und Meldesysteme bis hin zum elektromechanischen und elektronischen Steuerungsbau.

Gerne stellen wir auch Ihnen unsere Erfahrung zur Verfügung. Ihr Anruf freut uns.



Befehls- und Meldegeräte

Transformatoren

Stromrichter

Steuerungen:

- Elektromechanische Steuerungen
- Elektronische Steuerungen
- Alarm- und Meldesysteme
- Steuerungskomponenten
- Schalt- und Verteilanlagen

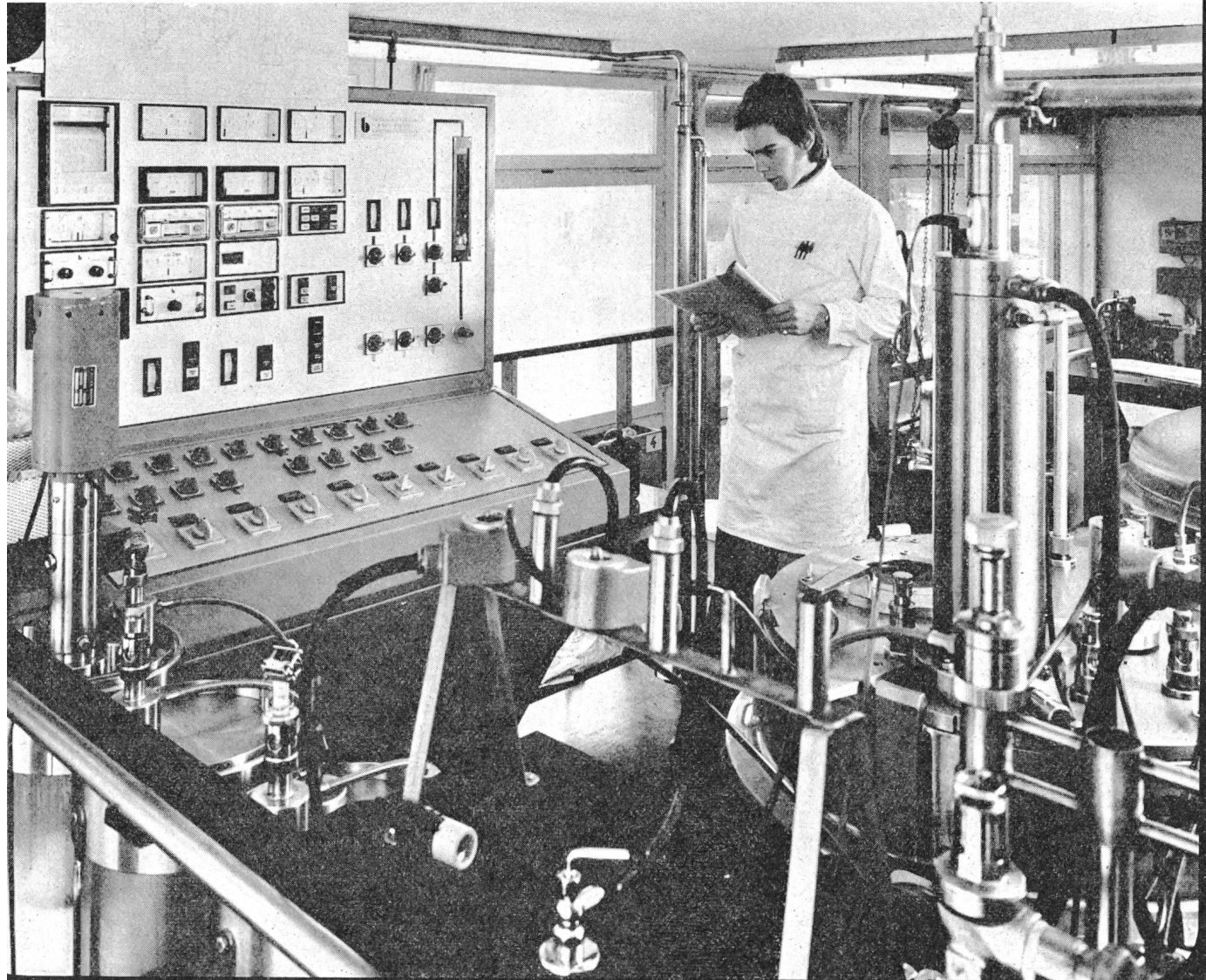

**Befehls- und Meldegeräte
Transformatoren, Stromrichter
Steuerungen**

SERVODAN

miselco

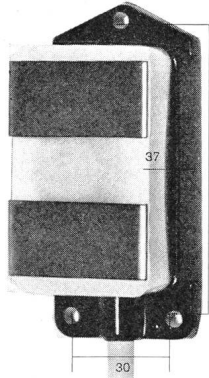

Wir sehen nicht ein, weshalb ein Dämmerungsschalter mehr als Fr. 80.-* kosten soll.

* Brutto, incl. WUST. MINILUX 41-001 regelbar 5-200 Lux, 100% wasserdicht, Schaltleistung Glühlampen 800 Watt, Leuchtröhren 1000 VA.

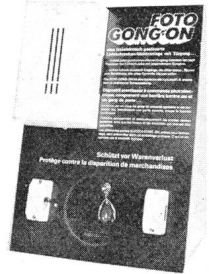

Überwacht Ihre Ladentüre und diejenige aller Ihrer Kunden zuverlässig das ganze Jahr.*

* Im Sommer, wenn die Ladentüre offensteht ist der FOTO-GONG-ON unentbehrlich. Im Winter gibt es keine andere zuverlässigere Methode! Brutto Fr. 200.-.



SERVODAN hat Lichtschranken für 95% aller Fälle.* Fragen Sie also auf alle Fälle zuerst uns!

* Direkte, indirekte, Reflektionstaster, Gallium-Arsenid, 3 mm bis 20 m, sichtbare, unsichtbare, verzögerte, normale, aussen, innen, Unterputz, Aufputz. Wir sagen es Ihnen, wenn wir Ihr Problem nicht lösen können!

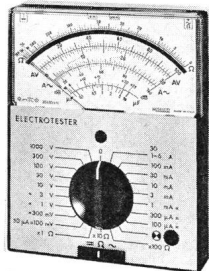

Der Elektriker misst mit dem universellen TESTER oder MASTER alle vorkommenden Größen.*

* Bis 30 A, Phasenprüfer für nur Fr. 125.- bzw. zusätzlich eingebauter Drehfeldrichtungsanzeige für Fr. 150.- (Preise ohne WUST, ohne Zubehör).

Verlangen Sie detaillierte Prospekte der vorgestellten Artikel. Vertreterbesuch auf Wunsch. Lieferung, Service und Beratung durch den Elektro-Grosshandel oder den Generalvertreter der Schweiz.

Bultschardt electronic ag
postfach, 4002 basel, tel. 061 22 54 66, telex 63 312

BOSCH

Blindstrom-Kompensations-Anlagen

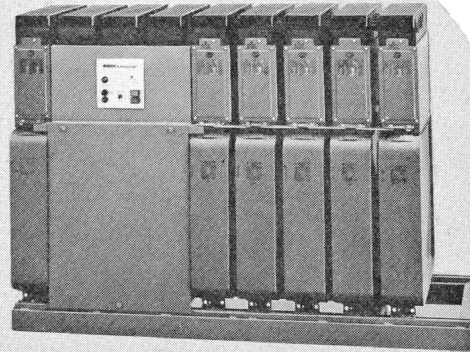

Automatisch gesteuerte Bosch-Kompensationsanlage

Ihr Beitrag zur Behebung der Stromverknappung

- ▶ Reduktion der Stromrechnung
- ▶ Entlastung des Trafos und der Zuleitungen mit dem sichersten Kondensator auf dem Markt
- ⊕ Bosch-MP-Kondensatoren: selbstheilend, kurzschlussicher, induktions- und verlustarm, kontaktsicher und umweltfreundlich
- ⊕ Schaltbausteine: NH-Sicherungen, eingebaute Spezialluftschütze, Kontrolllampen
- ⊕ Blindleistungsregler: elektronisches Messteil, einstellbarer Ziel-cos. φ mit Leuchtdioden-Anzeige
- ⊕ Anlagen auf Grundrahmen montiert, verdrahtet, anschlussfertig

Gesamtleistung kvar	Stufen	Schaltfolge	Stufenleistung kvar	Erweiterungsmöglichkeit auf	
				Stufen	Leistung kvar
30	3	1:2:2	10	9	90
50	3	1:1:1	16,7	6	100
80	4	1:1:1	20	12	240
100	4	1:1:1	25	12	300
150	5	1:1:1	30	12	360
200	5	1:1:1	40	12	480
300	6	1:1:1	50	12	600
500	5	1:1:1	100	12	1200

Baukastensystem zur raschen und einfachen Erweiterung der Anlagen
Amortisation in ca. 2-3 Jahren

Wir beraten Sie gerne

FABRIMEX

Fabrimex AG · Kirchenweg 5 · 8032 Zürich · Tel. 01/47 06 70

S 800-Schnappschalter

 **SCHALTBAU**
MÜNCHEN



◀ Diesen Einbauraum benötigen Sie und Sie schalten:

16 A 250 V~ , 10 A 380 V~

Viele Ausführungsvarianten.
Transparentes Gehäuse für ständige Funktionskontrolle.
Mech. Lebensdauer mehr als 10 Mill. Schaltungen



S 804

NEU:

Gekapselte Ausführung,
wasserdicht

Für alle technischen Details

Liste B 20, B 25, B 27 verlangen.

Rufen Sie uns an, wir beraten Sie gerne

J.E.PETER Industrievertretungen

Chilestieg 26 8153 Rümlang Tel. 01 / 81 77 888

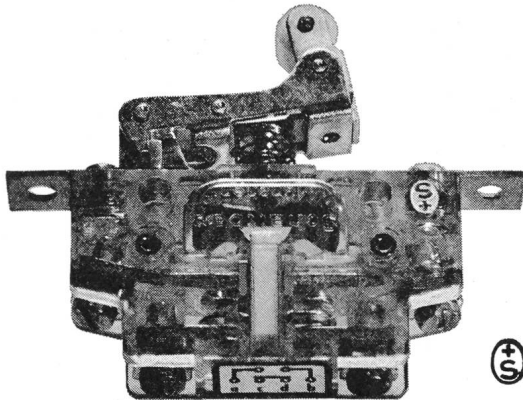

S 800 f



Hans Wettstein

Elektrische Unternehmungen

Balsthal

Telephon (062) 71 37 25

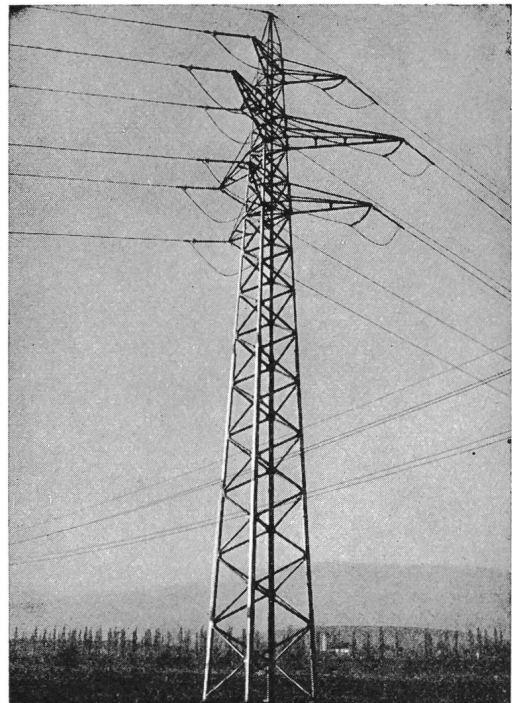

Freileitungen und Kabelanlagen
Trafo-Stationen und -Schaltanlagen
für Hoch- und Niederspannung
Ingenieurbureau

SICHERHEIT

ISOLIERSCHLÄUCHE GAINES ISOLANTES

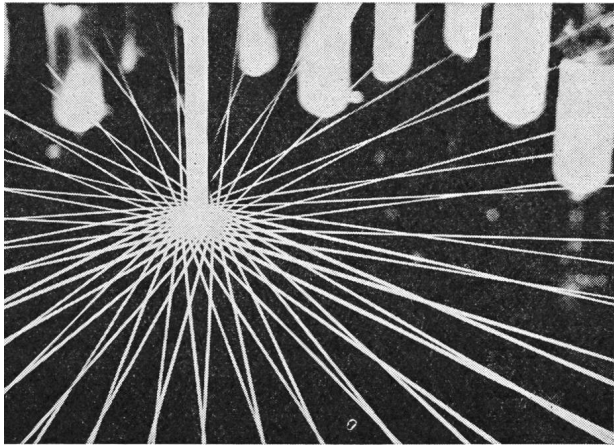

FAMA FAMA-Elektro-Isolierschläuche mit Innengeflecht bürgen für die gewünschte Sicherheit.

Viedene Kombinationen von Trägergeflechten aus Glanzkunstseide, Polyester oder Glasseide mit Beschichtungen Polyurethan oder Silikonkautschuk erfüllen auch Ihre technischen Anforderungen.

Durchschlagsspannung von 1000-6000 V.

ation:

der Matter AG FAMA 5742 Kölliken Tel. 064/43 22 03

rf: Heizmann AG 5001 Aarau Tel. 064/24 34 24

gen Sie unser Lieferprogramm.

Wenn Sie am Telefon kein Wort verstehen...



... könnte es sein, dass ein Gleichrichter dazwischenfunkt.

Was Oberwellen im Netz anrichten, ist für den Fachmann nicht neu. Da können

Messgeräte falsche Ergebnisse anzeigen oder Fernsteuerungen Amok laufen oder eben Ihr Telefon...

Dabei gibt es die

Gleichrichter, die nicht stören

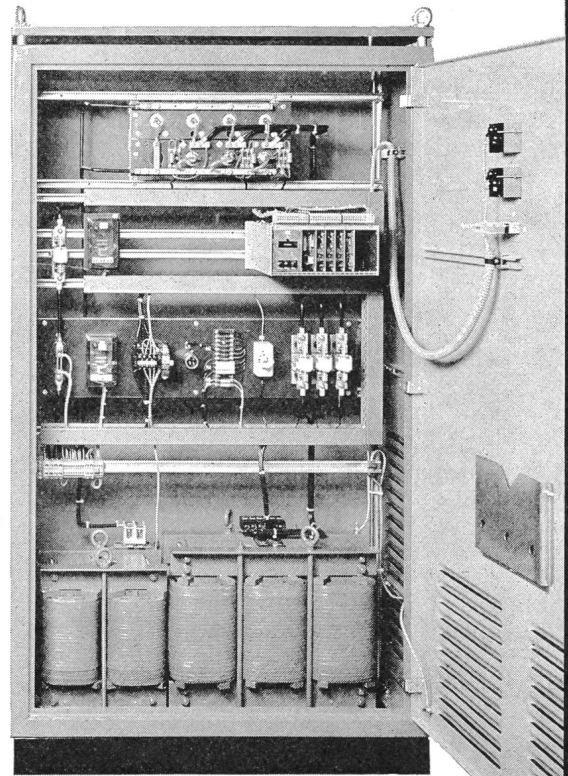

Selbstverständlich liefern wir auch Gleichrichter in anderen Ausführungen; unser Programm erstreckt sich vom einfachen Ladegerät für Ni-Cd-Zellen (0,15 A) bis zum Hochleistungs-Galvanogleichrichter (~ 12 000 A).

Informieren Sie sich über unsere Niederspannungsgleichrichter. Verlangen Sie unsere Dokumentation – Ihr Anruf freut uns.

Elektro-Apparatebau Olten AG

Befehls- und Meldegeräte
Transformatoren, Stromrichter
Steuerungen

Tannwaldstrasse 88, CH-4600 Olten, Telefon 062/211961

Hochspannungsprüfanlagen nach Mass

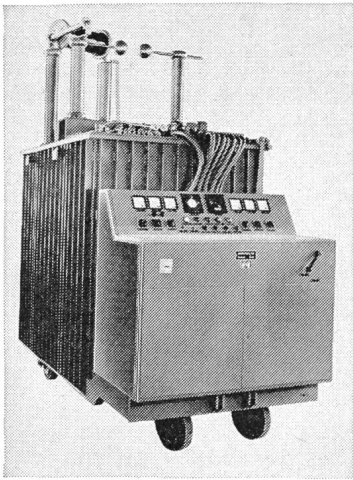

0-50/100 kV
30/15 A

Hans Kull AG

Elektrische Apparate
4552 Derendingen / Schweiz
Telefon (065) 42 37 42

Wie ein Hund an der Leine

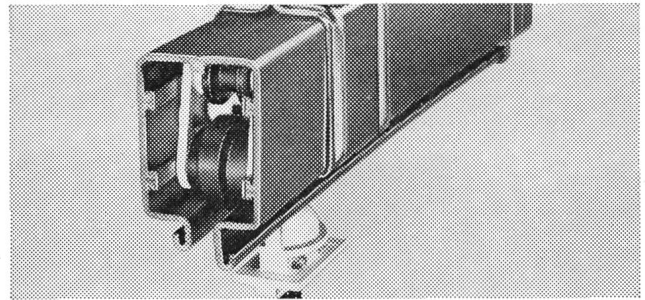

Die offenen und berührungsgeschützten Schleifleitungen und die Kabelstromzuführungen ermöglichen Ihnen einfach zu montierende und preislich günstige Anschlüsse an alle beweglichen Stromverbraucher. Neben der Schleifleitung mit und ohne Berührungsschutz, erhalten Sie bei uns Stromabnehmer, Isolatoren, Fahrdrathmaterial, Kabeltrommeln und Leitungstender sowie entsprechendes Zubehör. Bitte rufen Sie uns an. Wir beraten Sie gerne.

Hans Fehr AG



8305 Dietlikon-Zürich, Telefon 01 | 833 26 60
Kranbau · Fördertechnik · Lagertechnik · Antriebstechnik



6^e exposition internationale

MESUCORA 76

Mesure • Analyse • Contrôle • Régulation • Automatismes

10-17 JUIN 1976 • PARIS

551 familles
d'instruments de la
Mesure, de l'Analyse, du Contrôle,
de la Régulation et de l'Automatismes
sont l'objet à Paris d'une

confrontation unique

entre les 900 constructeurs les plus réputés
de 23 Nations,
400 français - 500 étrangers
couvrant les disciplines et techniques :

Acoustique - Automatique - Chronométrique
Electronique - Electrotechnique - Electrique
Fluidique - Informatique - Magné-
tique - Mécanique - Nucléonique
Optique - Pneumatique
Thermique

Renseignements :

SEPIC, 10 rue du Colisée 75008 PARIS

Tél. : 225.52.75



Für
Freileitungen
und
**Kabel-
verlegungen**
die Montagegruppen der

AG Kumler & Matter 8026 Zürich

Hohlstrasse 176

01 / 44 42 40

In unsere Beratungs- und Projektierungsgruppe suchen wir 15

einen jüngeren Ingenieur-Techniker HTL

(Fachrichtung Starkstrom)

wenn möglich mit einiger Praxis im Leitungs- und Stationenbau.

Bewerbungen mit den üblichen Unterlagen an OFA 121.145.203

Elektrizitätswerke Wynau,
Waldhofstrasse 1, **4900 Langenthal**

Wussten Sie schon, dass ...

- wir spezialisiert sind auf
- Hochspannungs-Anlagen
 - Sekundär-Netz-Erweiterungen
 - Sportplatz- und Strassenbeleuchtungen
 - Kabelverlege- und Spleiss-Arbeiten

Wussten Sie schon, dass ...

- jede unserer Montagegruppen bestens ausgerüstet ist?
- wir zur Lösung Ihrer Probleme ein eigenes Elektro-Ingenieurbüro besitzen?

Rufen Sie uns an, damit Sie von unseren Dienstleistungen profitieren können!

Wir beraten Sie prompt und zuverlässig!



Elektro-Unternehmen
4553 Subingen, Tel. 065 44 18 22

Niederlassung
4934 Madiswil/BE, Tel. 063 8 14 13



GOSSEN

ZEROPAN



ERDUNGSMESSER IM TASCHENFORMAT

- für Messung des Kurzschluss- und Sicherungs-Nennstromes
 - Kontrolle des Erdleiters auf Berührungsspannung und Unterbruch
 - Kontrolle des Nulleiters auf Unterbruch
- Neue, verbesserte Schaltung



ULRICH MATTER AG. 5610 WOHLN

Elektr. Mess- und Regeltechnik
Telefon (057) 614 54 / 62834



**das Haus für
Qualitätsgehäuse**

ROSE fertigt:
Klemmen- und Leergehäuse aus Aluminium, Polyester, Makrolon und ABS, Steckkartengehäuse, Kommandogehäuse, Gehäuseaufhängungen und Zubehör.

EHS-Service: Ausrüsten und mechanische Bearbeitung kurzfristig nach Ihren Wünschen! Über 70 Grundtypen sofort lieferbar.

Verlangen Sie unsere Dokumentation über ROSE-Qualitätsgehäuse. Wir beraten Sie gerne.

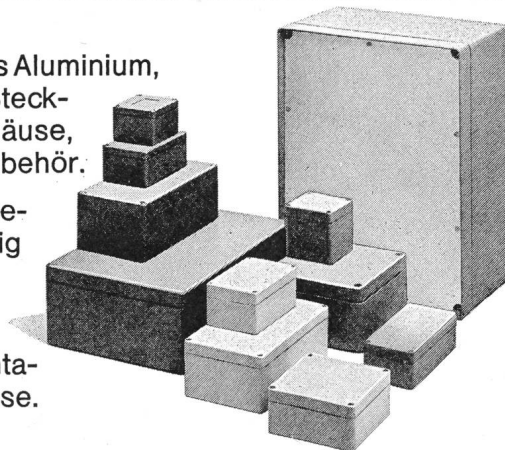

**Elektrohandel AG
Schaffhausen**
Postfach, 8201 Schaffhausen
Telefon 053 7 15 36
Telex 76384 ehs ch

Imeth AG

IMETH

Instrumente für Messungen — elektrisch, thermisch, hydraulisch
Forchstrasse 112 CH 8132 Egg ZH Telefon (01) 86 00 96

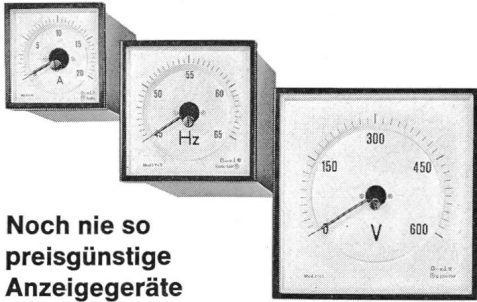

Noch nie so preisgünstige Anzeigergeräte

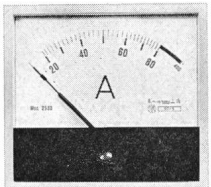
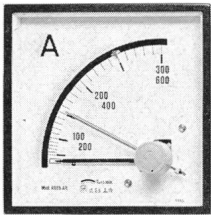

- Komplettes Programm nach DIN-Normen
- Einwandfreie Qualität
- Zuverlässiger Service
- Grosses Lager in Quadrant-Ausführung

Verlangen Sie bitte unsere Lager- und Preisliste

AMHERD

Material für Hochspannungsleitungen

- Schwingungsdämpfer
- Abstandhalter für Bündelleiter
- Muffenverbinder und zugehörige Pressen
- Hängeklemmen, unmagnetisch
- Isolatoren

Verlangen Sie bitte Unterlagen!

Amherd AG Zürich
Ingenieurbüro
Kirchgasse 27, Postfach 189
8024 Zürich 1
Telefon 01 / 32 56 10, Telex 53095

AGRO

hilft Ihnen mit durchdachten und ausgereiften Bauteilen

UNIVOLT ISOLIERROHRE

- „kaltbiegbar“ mit Hilfe einer Biegefeder
- 25 mm Radius beim 11er Rohr spart sogar den Winkel!

ISOLIERROHRBRIDEN

- formschön und hochstabil aus glasfaser-verstärktem Polyamid
- Zwei Rohre lassen sich nebeneinander montieren
- passend für alle Isolierrohre aus Kunststoff

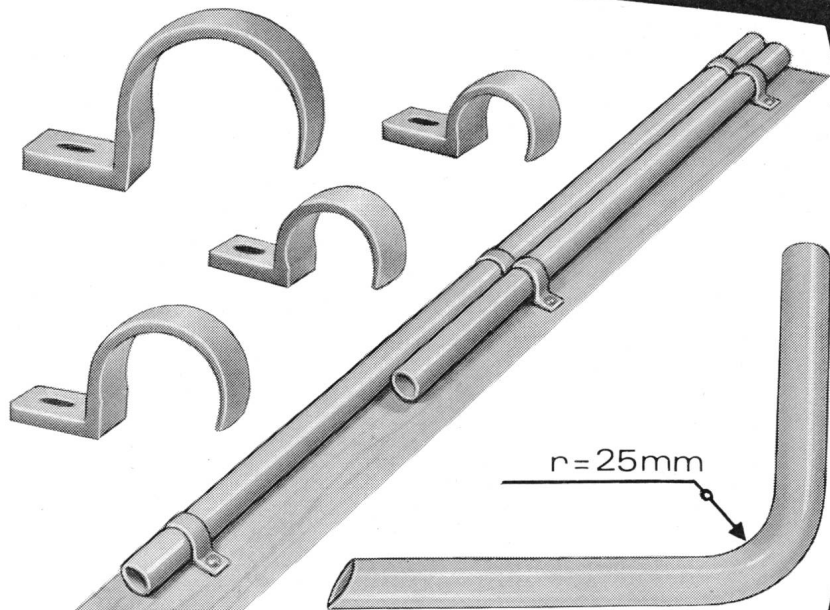

Verkauf auch durch VLE-Grossisten

Wir lösen Ihre Anschlussprobleme
Tel. 064 47 2161/62 Hunzenschwil

AGRO

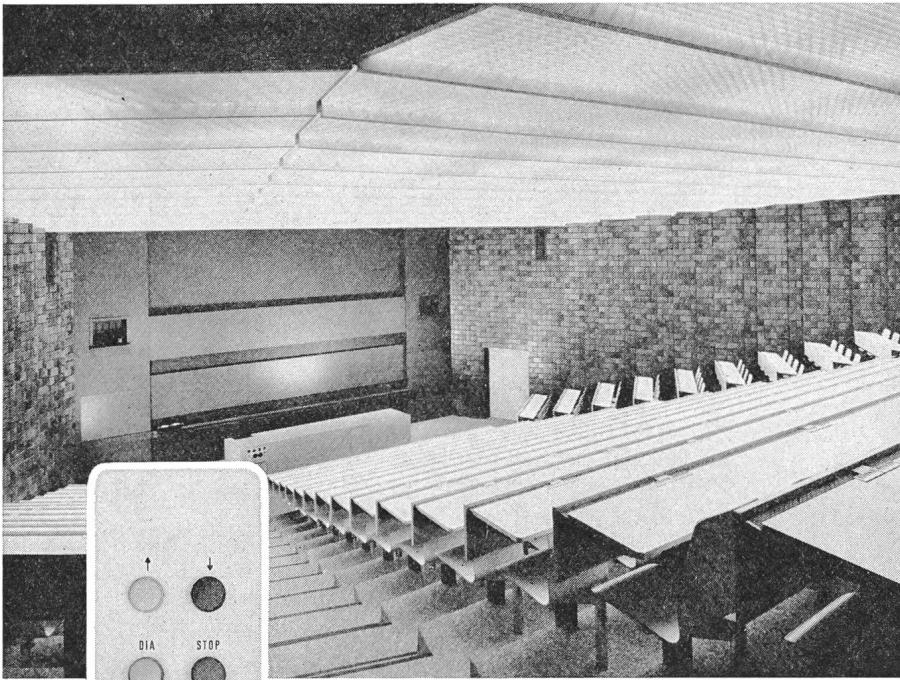

Lichtsteuerung Saalverdunklung Lichtregie

Dank der vollelektronischen normierten Modulbausteine vereinigt das varintens®-System praxisbewährte Qualität mit optimaler Flexibilität: Jede individuelle Lichtsteuerungsaufgabe lässt sich mit den serienmässigen Bausteinen lösen. Das varintens®-System bietet Ihnen Geräte und Anlagen in jeder Grösse für die elektronische Lichtsteuerung: Saalverdunklungen mit Hand-, Drucktasten- oder Automatik-Steuerung, Bühnenlichtregieanlagen in mobiler, tragbarer oder ortsfester Ausführung.

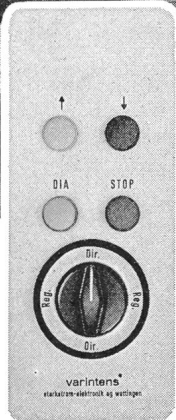

varintens®

Die vollelektronische Lichtsteuerung



starkstrom-elektronik ag 5430 Wettingen
Landstrasse 129
Tel. 056 - 26 39 51 · Telex 55 435

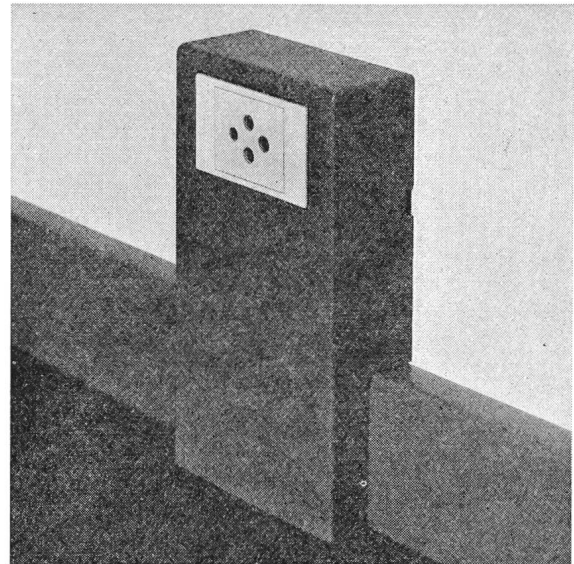
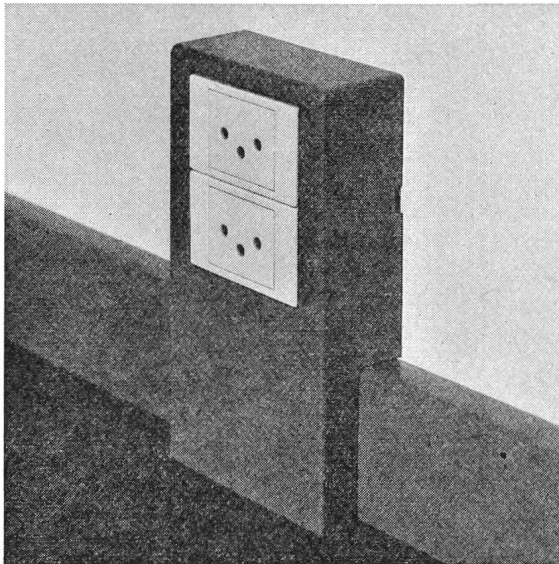

Combisol-System
für alle Installationen

Apparateaufsätze
mit Starkstrom und
T+T-Apparaten

Combisol® – das System mit Zukunft

Combisol, das komplette Sockelleisten-Installationssystem für Starkstrom-, Schwachstrom- und Telephon-Installationen in Neubauten und bei Altbaurenovationen. Rationell, wirtschaftlich und kostensparend.

Combisol, für vorfabrizierte und konventionell erstellte Bauten.

Combisol, die Installation mit Woertz-Flachkabel und FLF-Apparaten.

Einfacher planen und schneller installieren mit Feller-Combisol.

Adolf Feller AG, 8810 Horgen, Telefon 01/725 65 65



Schweizerischer Elektrotechnischer
Verein
Materialprüfanstalt und Eichstätte

Für die Leitung unseres Hochfrequenzlaboratoriums suchen wir zu baldmöglichstem Eintritt

dipl. Elektroingenieur ETH

Aufgabe: Organisation und Überwachung des Laborbetriebes (sicherheitstechnische Prüfungen, Kondensator- und Radiostörschutzprüfungen, Komponentenprüfungen), Untersuchungen an Fernmeldegeräten, Mitarbeit bei Expertisen und im Normenwesen.

Wir erwarten: Selbständigkeit, Initiative und Verhandlungsgeschick. Gute Kenntnisse in der Schwach- und Starkstrommesstechnik, Praxis in HF-Laboratorien (Nachrichtentechnik).

Idealalter 30 bis 40 Jahre. Sprachkenntnisse: Muttersprache Deutsch, gute Französisch- und/oder Englischkenntnisse.

Wir bieten: Verantwortungsvolle, selbständige Tätigkeit in kleinem Team, zeitgemässes Salär, gut ausgebaute Sozialeinrichtungen, eigene Kantine, gleitende Arbeitszeit.

Arbeitsort: Zürich-Tiefenbrunnen.

Wir erwarten Ihre schriftliche Bewerbung an den Oberingenieur der **Materialprüfanstalt und Eichstätte des Schweizerischen Elektrotechnischen Vereins**, A. Christen, Postfach, 8034 Zürich, Tel. 01/53 20 20, intern 300.



Peter Gloor
Fabrik elektrischer Apparate
Baumackerstrasse 45 / 8050 Zürich
Telefon 01-46 83 50

Verteil- Transformator

für die Aufstellung im Freien

AW

Signaltechnik – Elektronik – Automatik



Unternehmen für die Entwicklung und Fabrikation von Lichtsignal- und Verkehrssicherungsanlagen sucht im Zuge der Nachwuchsförderung einen jüngeren

dipl. Elektroingenieur ETH

für sehr interessante Hardware-Aufgaben in der Studien- und Projektteilung für die elektronische Steuerung von Strassenverkehrsregelungsanlagen.

Die Tätigkeit umfasst auch die Beratung von Kunden im In- und Ausland. Zufolge enger Zusammenarbeit mit der Entwicklungsabteilung, dem Labor und Prüffeld, sind nicht nur solide Grundkenntnisse in der gesamten Elektrotechnik, sondern auch in der Halbleiter- und der allgemeinen Impulstechnik sowie im Bereich der logischen Systeme erwünscht. Einsatzbereitschaft und Freude am wirtschaftlichen Fortschritt werden gut honoriert. 14

Interessenten melden sich schriftlich oder telefonisch bei der Direktion (Telefon 041 / 91 07 07)

ASEGA
AKTIENGESELLSCHAFT
Reuss-Strasse 1, 6038 Gisikon

25-67

gut geschaltet!

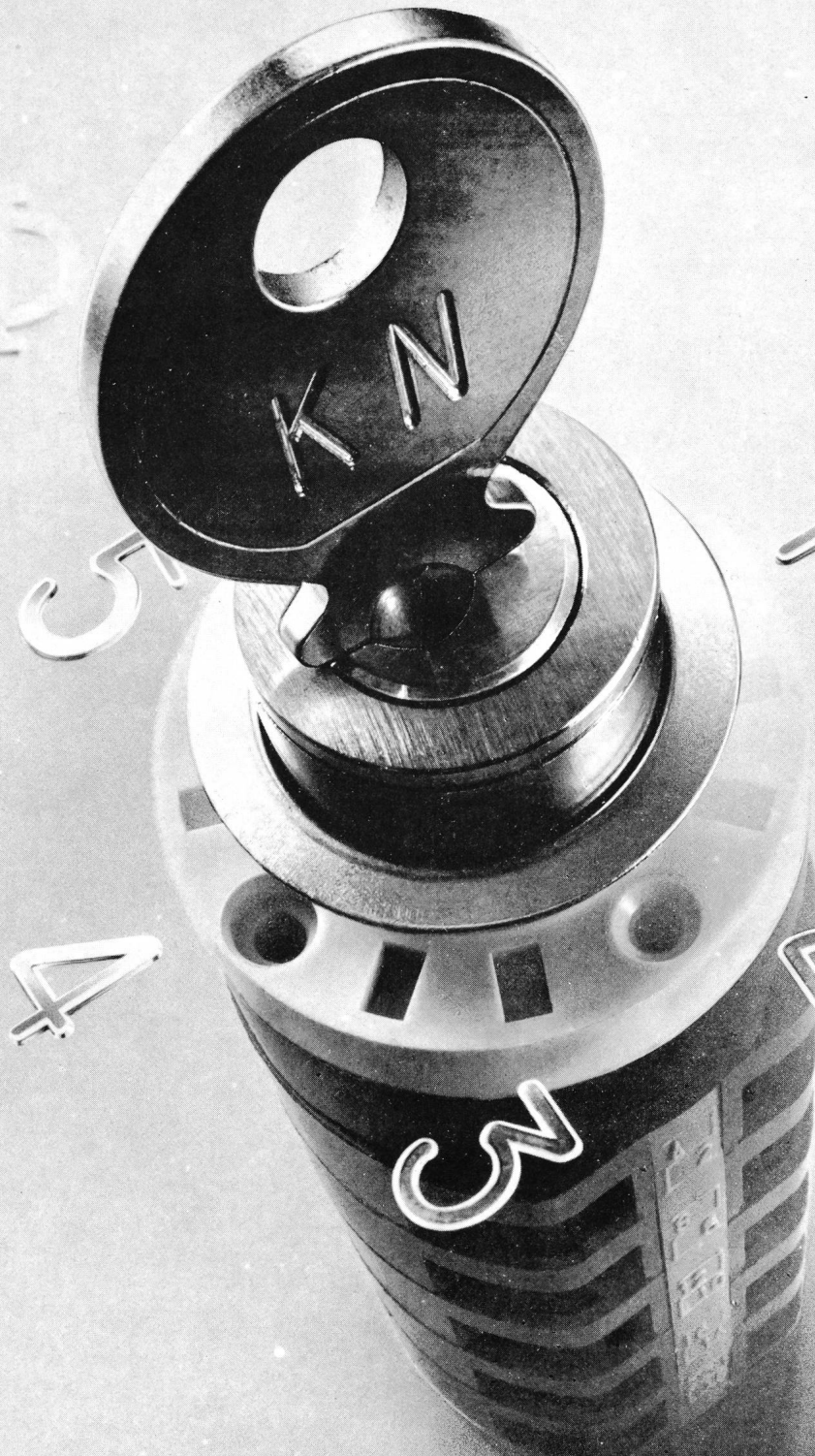

Gut geschaltet wird überall dort, wo KN-Schalter im Einsatz stehen ... Wo die «Blaue Reihe» ihre Überlegenheit beweist ... Wo der Partner für Schaltlösungen SOCEM heisst ... Da wird gut und schnell und richtig geschaltet.

Und es sind nicht wenige, die sich für KN-Nockenschalter und SOCEM entschieden haben. Sie alle profitieren von dem einzigartigen Baukastensystem der «Blaue Reihe».

Im KN-Erfolgs-Baukasten steckt alles drin, was es zur erfolgreichen, massgeschneiderten Lösung jedes Schaltproblems braucht: Über 25 verschiedene Grundtypen von 6–2000 A, 70 Zusatzeinrichtungen (Signallampen, Sperren, Drehmagnetantrieb, Kupplungen usw.), 18 verschiedene Griffformen, über 2000 Standard-schalter. Und praktisch alles ist miteinander kombinierbar. KN-Schalter zeichnen sich aus durch ihre extrem geringen Abmessungen, sie sind vollisoliert und entsprechen den schweizerischen und internationalen Prüfvorschriften.

Wenden Sie sich an unsere Spezialisten. Mit ihrer grossen Erfahrung, ihrem technischen Know-how und den nahezu unbegrenzten Kombinationsmöglichkeiten unseres «Baukastens» werden sie auch Ihr Schaltproblem besser, einfacher und vor allem wirtschaftlich lösen können. Auch Speziialschalter bauen wir nach Ihren besonderen Wünschen.

Ein guter Service und komplette Lagerbestände machen uns in jeder Beziehung leistungsfähig.

SOCEM AG, 8036 Zürich, Sihlfeldstr. 10, Tel. 01/35 83 30

Nur Original-KN-Schalter
gen dieses Zeichen.

«BLAUE REIHE» – ein Schaltprogramm ohne Grenzen

SOCEM



MODUL N250

ein moderner Leistungsschalter
aus einer modernen Reihe

neu

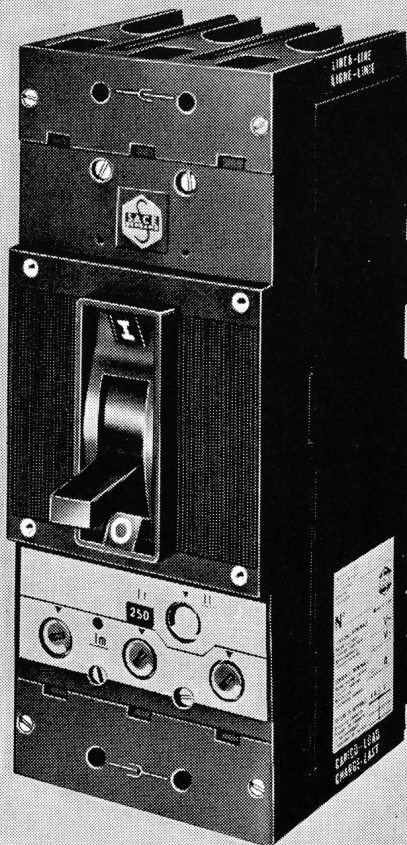

Generalvertretung und Lager

TRACO ZURICH

TRACO TRADING COMPANY LIMITED
JENATSCHSTR. 1 8002 ZURICH TEL. 01 36 07 11

**MODUL - die moderne
Leistungsschalter-
Reihe für 63-1000 A**

**MODUL - bedeutet auch
modulare Bauweise
und Bausteinprinzip**

Die Schalter der MODUL-Reihe können durch einfaches Hinzufügen einiger Zubehöre von fester Ausführung (Grundtyp) in eine steckbare oder ausziehbare Version mit Trennstellung umgewandelt werden.

Zubehöre-Kits ermöglichen dem Kunden die Schalter nach seinen besonderen Wünschen auszurüsten:

Motorantrieb, Kipp- oder Drehhebelantrieb, Schlüssel- oder Vorhängeschlossverriegelung, Hilfskontakte, Relaisignalkontakte, Arbeits- oder Unterspannungsauslöser u.s.w.

Die einstellbaren Überstrom- und Kurzschlussauslöser können auf einfachste Weise ausgewechselt werden.

N250 Elektrische Daten:

- Nennspannung: 660V, 50/60 Hz
- Nennstrom: 250A (bei 45 °C)
- Nennausschaltvermögen, symm.: 15kA bei 660V~
18kA bei 500V~
25kA bei 380V~



SACE S.p.A. BERGAMO baut NS-Leistungsschalter von 63-4500A mit Abschaltvermögen bis 100 kA_{eff} für selektiven Schutz. SACE stellt auch Begrenzungsschalter, Mittelspannungsschalter, Marineschalter und Schaltanlagen her.