

Zeitschrift: Bulletin des Schweizerischen Elektrotechnischen Vereins, des Verbandes Schweizerischer Elektrizitätsunternehmen = Bulletin de l'Association Suisse des Electriciens, de l'Association des Entreprises électriques suisses

Band: 68 (1977)

Heft: 1

Werbung

Nutzungsbedingungen

Die ETH-Bibliothek ist die Anbieterin der digitalisierten Zeitschriften. Sie besitzt keine Urheberrechte an den Zeitschriften und ist nicht verantwortlich für deren Inhalte. Die Rechte liegen in der Regel bei den Herausgebern beziehungsweise den externen Rechteinhabern. [Siehe Rechtliche Hinweise.](#)

Conditions d'utilisation

L'ETH Library est le fournisseur des revues numérisées. Elle ne détient aucun droit d'auteur sur les revues et n'est pas responsable de leur contenu. En règle générale, les droits sont détenus par les éditeurs ou les détenteurs de droits externes. [Voir Informations légales.](#)

Terms of use

The ETH Library is the provider of the digitised journals. It does not own any copyrights to the journals and is not responsible for their content. The rights usually lie with the publishers or the external rights holders. [See Legal notice.](#)

Download PDF: 06.10.2024

ETH-Bibliothek Zürich, E-Periodica, <https://www.e-periodica.ch>



für das Postverteil-Zentrum Däniken
fabrizierten wir im Baukastenprinzip ein
WILBA-Paketsortier-Steuerkabel



für viele Getreide-Silos in Europa
fabrizieren wir im Baukastenprinzip
WILBA-Temperaturmeldekabel



für einen bekannten Bündner Skilift-
Betrieb fabrizierten wir im Baukasten-
prinzip ein WILBA-Skiliftkabel

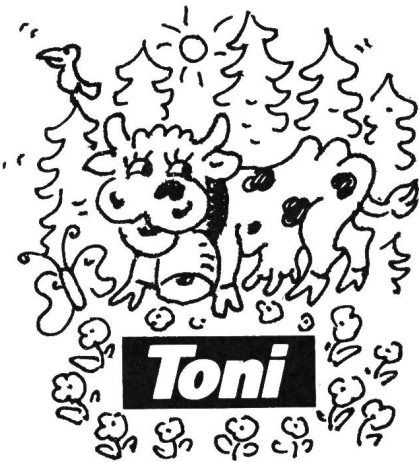

für die Toni-Molkerei in Zürich fabri-
zierten wir im Baukastenprinzip diverse
kombinierte WILBA-Speis- und Steuer-
kabel

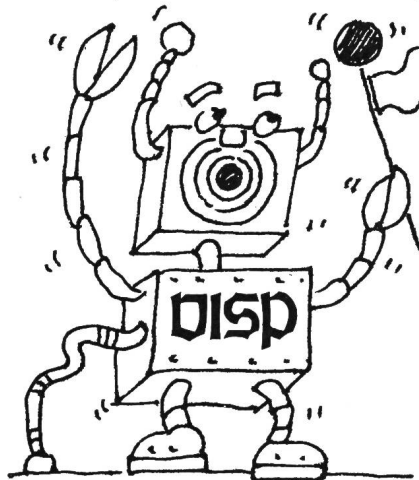

für den Schiessstand in Visp fabri-
zierten wir im Baukastenprinzip ein
WILBA-Kabel für die automatische Tref-
fer-Anzeige



für die Strassen-Verkehrssignalan-
lagen fabrizieren wir im Baukasten-
prinzip WILBA-Signalkabel für Erdver-
legung



für ein schweizerisches Atomkraft-
werk fabrizierten wir im Baukastenprin-
zip ein WILBA-Lautsprecherkabel

Wir fabrizieren Kabel im Baukastenprinzip WILBA-Kabel

Wir haben sämtliche Kabel in ihre sämtlichen Bestandteile zerlegt. Und diese Bestandteile aufeinander abgestimmt, klassiert und auf Lager produziert. Damit wir jeden beliebigen Kabelwunsch innert kürzester Zeit realisieren können. Wir nennen unser Prinzip WILBA (WILdegger BAUkasten). Und die Kabel, die wir nach diesem Prinzip herstellen, WILBA-Kabel. Und es freut uns, wenn wir demnächst auch für Sie mit dem WILBA-Prinzip ein verzwicktes Kabelproblem rationell lösen können.



Draht- und Kabelfabrik

Kupferdraht-Isolierwerk AG
5103 Wildeg, Telefon 064 5319 61

Qualität par excellence:

Serie 02/03

Wertsteigerung durch EAO-Leuchttasten – eine weltweit bekannte Formel zur ästhetischen und funktionellen Aufwertung Ihres Produktes! Leisten Sie sich die Gewissheit, das Beste eingesetzt zu haben; gönnen Sie sich Sicherheit... wählen Sie Befehls- und Meldegeräte von EAO.

Tasten und Schalter mit 1 oder 2 Schaltwerken, Sicherheitsausführungen mit zwei Lampen T6,8, Doppeltasten mit 2 unabhängigen Funktionen; Meldeleuchten, Pilz-, Schlüssel- sowie Schlüsselpilz-Versionen... Grosse Leucht- und Gravurfläche, getrennte Druckhauben (03), Schaltleistungen bis 10 A/380 V, Löt-, Schraub- oder Wire-Wrap-Anschlüsse, Front 24 x 36 resp. 24 x 48 mm, internationale Prüfzeichen (SEV, CSA, UL, DEMKO, ÖVE, Det Norske Veritas, Lloyds International)...
Verlangen Sie unsere Dokumentation – Ihr Anruf freut uns.

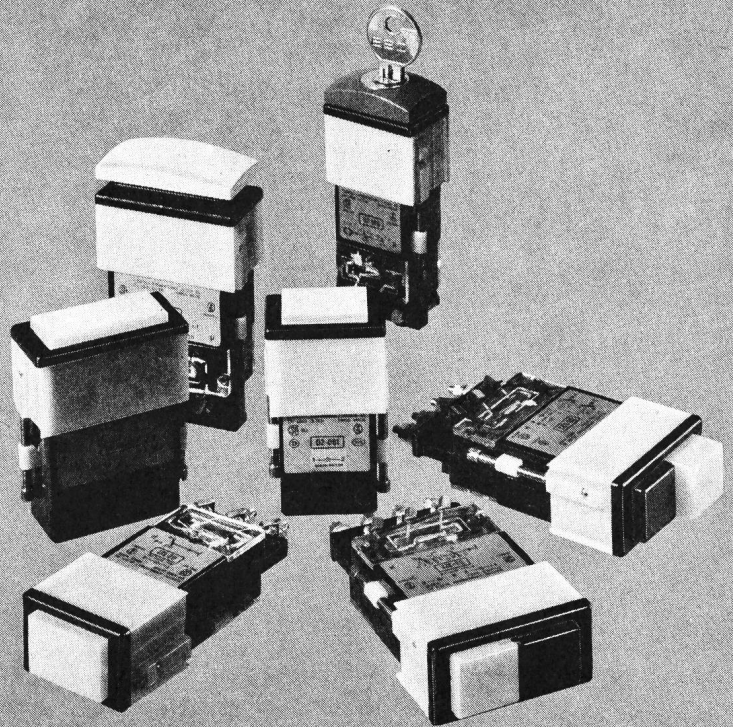

Elektro-Apparatebau Olten AG

Befehls- und Meldegeräte Transformatoren Stromrichter Steuerungen

Tannwaldstrasse 88, CH-4600 Olten, Telefon 062/21 1961, Telex 68 402



SCHUTZSCHALTER FÜR OPTIMALE SICHERHEIT

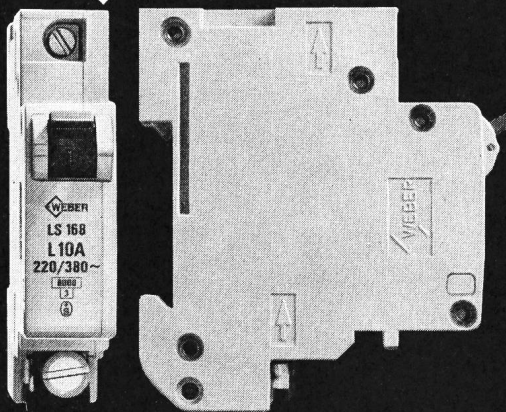

Leitungsschutz
LS 168: In 0,5–40 A, 1-, 2-, 3-polig, L, V, G, Z, hohe Abschaltleistung und Strombegrenzung, Hilfskontakt, Signalkontakt, Nulleitertrenner



Motorschutz
M 25: 25A 500~120 -, 3-polig, 12 Bereiche von 0,1–25A, DIN-Befestigung, Hilfskontakt, Aufbaugehäuse

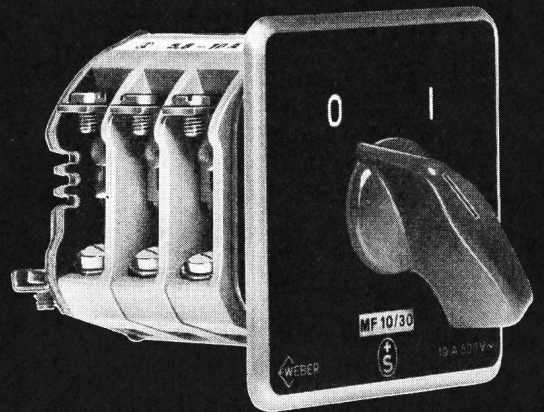

Motorschutz
M 10: 10 A 500 V~, max. 9 Pole, 13 Bereiche von 0,07–10 A, Einbau- und Aufbaumodelle, Unterspannungsauslösung und Verriegelung

Name _____
Strasse _____
PLZ/Ort _____

8918

Weber AG
6020 Emmenbrücke
Telefon 041 - 50 55 44

Verlangen Sie unsere ausführliche Dokumentation mit Preisliste. Senden Sie uns einfach dieses Inserat mit Ihrer Adresse versehen.

NOUVEAU

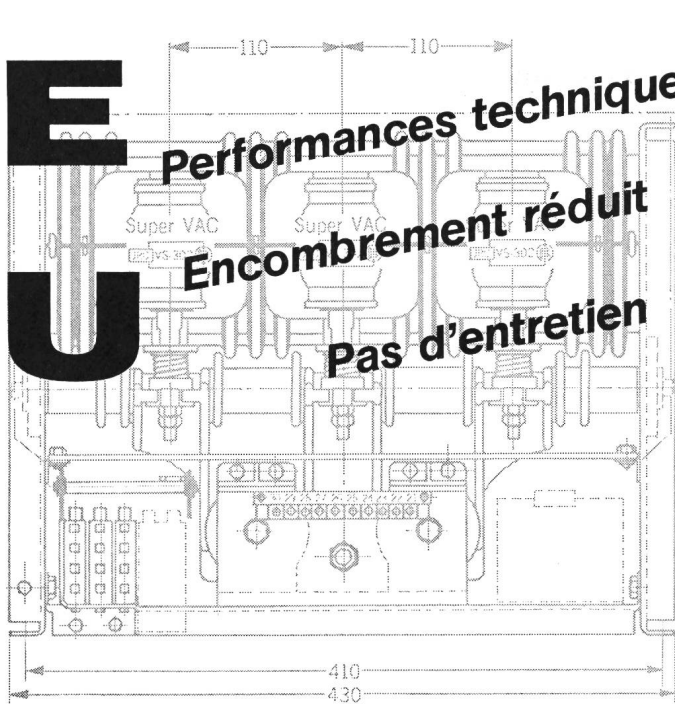

Performances techniques remarquables

Encombrement réduit

Pas d'entretien

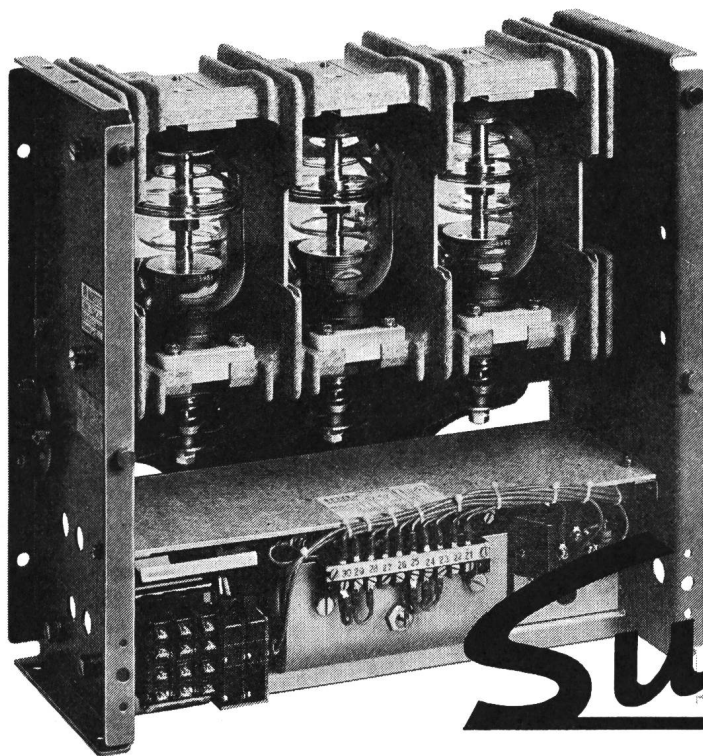

Sehr grosse Lebensdauer

Kleinste Abmessungen

Kein Unterhalt

3,3 / 6,6 kV 300 / 400 A 3 - POL

Super VAC

Contacteur haute tension à coupure sous vide

Hochspannungsschutz mit Vakuumschaltkammern

GARDY SA GENÈVE

15-17, RUE MARZIANO - CASE POSTALE 55

1211 GENÈVE 24 - Tel. 022 / 43 54 00

Pour 11kV contacteur également livrable. Documentation sur demande

Für Hochspannungsschutz auch lieferbar. Unterlage auf Anfrage

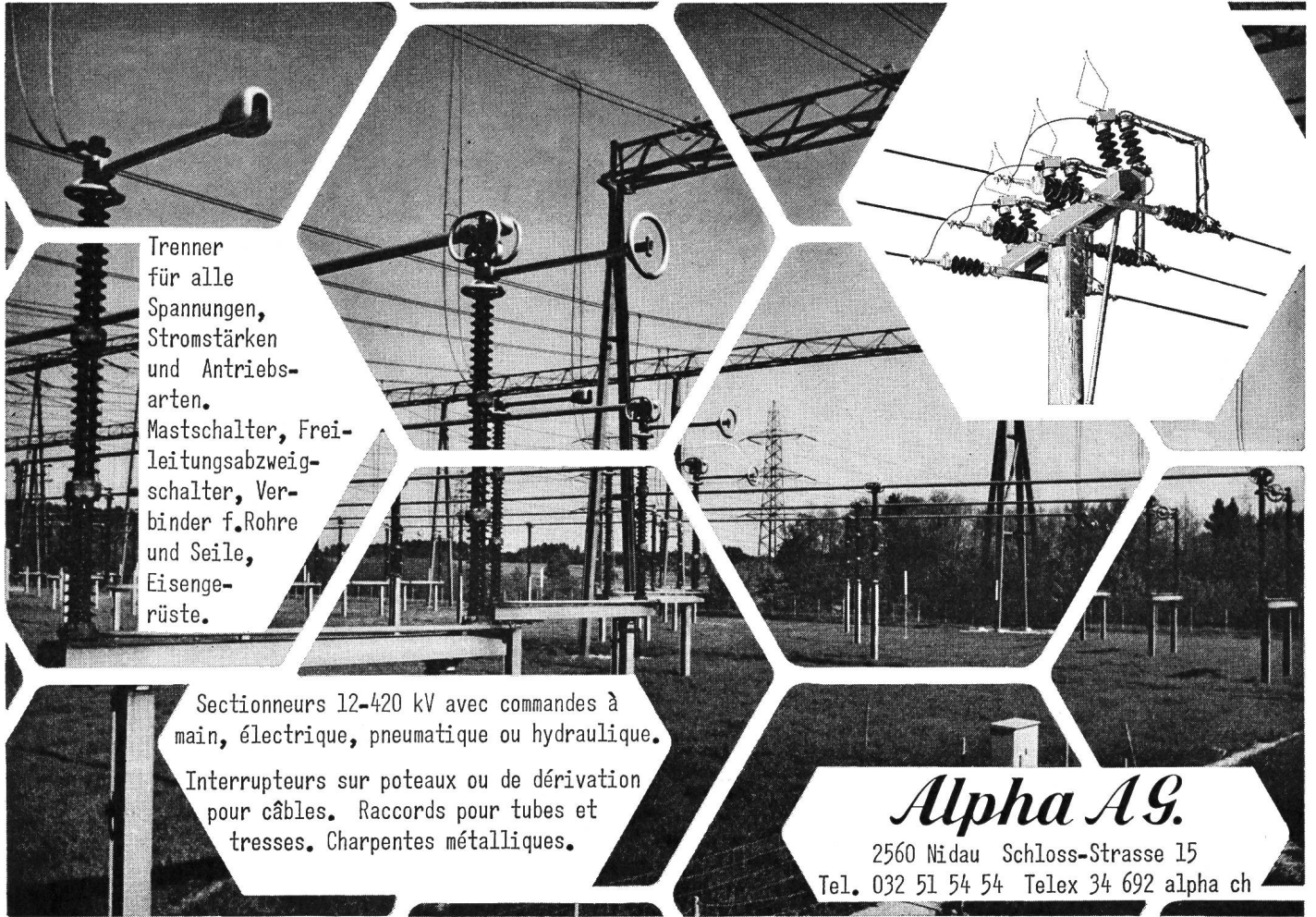

Trenner für alle Spannungen, Stromstärken und Antriebsarten.

Mastschalter, Freileitungsabzweigschalter, Verbinderröhre und Seile, Eisengerüste.

Sectionneurs 12-420 kV avec commandes à main, électrique, pneumatique ou hydraulique.

Interrupteurs sur poteaux ou de dérivation pour câbles. Raccords pour tubes et tresses. Charpentes métalliques.

Alpha AG.

2560 Nidau Schloss-Strasse 15
Tel. 032 51 54 54 Telex 34 692 alpha ch

Der Fussboden als Träger der gesamten Elektroinstallation

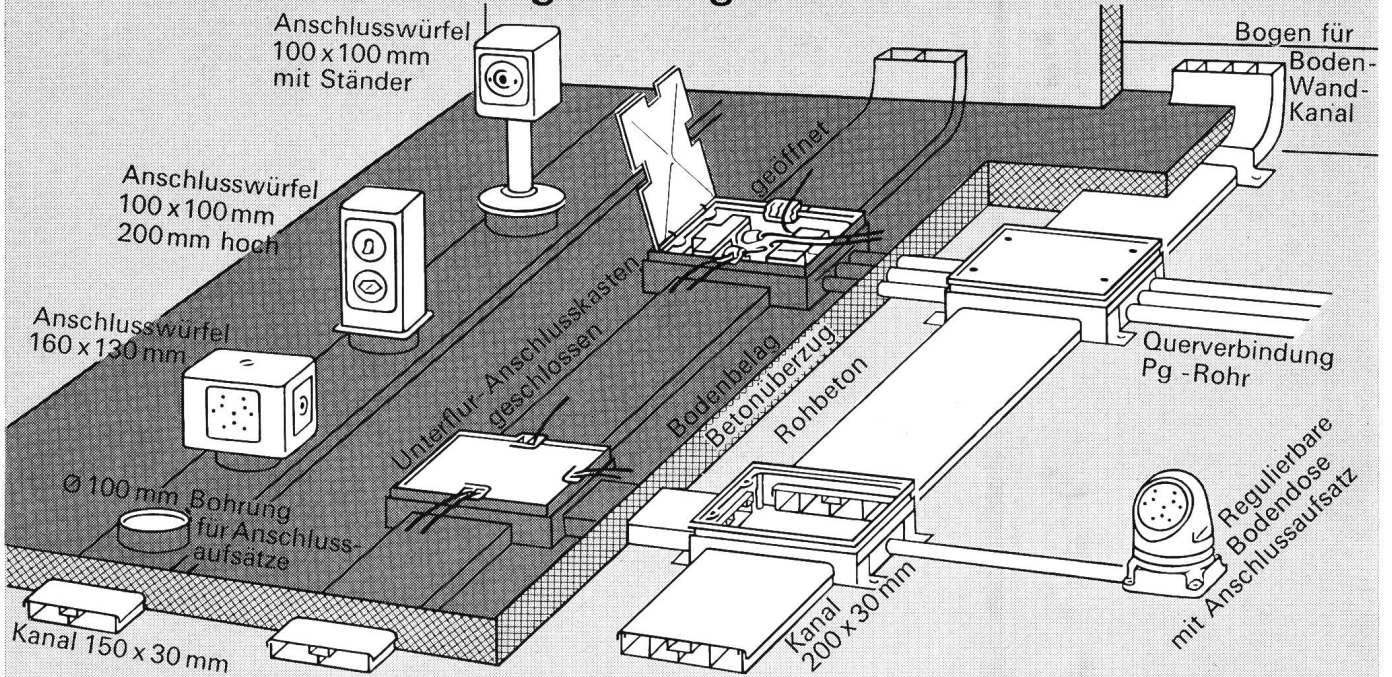

Das WOERTZ-Unterflur-Installations-System

ist die moderne Möglichkeit, Arbeitsplätze mit einem ausgedehnten elektrischen Versorgungsnetz (Starkstrom, Schwachstrom, Telefon) auszurüsten. Nicht sichtbar im Boden verlegt, ist mit dem WOERTZ-System jede Installationsaufgabe zu lösen.

Verlangen Sie den Besuch unserer Spezialisten



OSKAR WOERTZ BASEL

Fabrik elektrotechnischer Artikel CH-4002 Basel
Eulerstrasse 55 Telefon 061 23 45 30 Telex 63179

LEM TransfoSHUNT

LEM Liaisons Electroniques Mécaniques SA

der elektronische
Stromwandler



LM 101 45 AW

zum isolierten Messen von
**GLEICH-,
Wechsel- und
Impulsströmen**

NEU! Typ LM 101/LM 111 45 AW

Durchsteckwandler zum genauen Messen
auch kleiner Ströme durch Anpassen der
Primärwindungszahl.

Wichtigste Daten	Messbereich (t_{UmG} , -25°C... +70°C)	0-45 AW
	Max. Belastung (t_{UmG} , 40°C)	100 AW
Genauigkeit	LM 101	± 1 AW
	LM 111	$\pm 0,5$ AW
Linearität		besser 1 %
Ansprechzeit		1 μ s
Grenzfrequenz (-3 dB)		≥ 500 kHz
Speisespannung		± 15 V

Weitere Typen für Ströme bis 3000 A sowie
für Spannungsmessung.

Verlangen Sie ausführliche Datenblätter
und Preisliste.

FABRIMEX

Fabrimex AG · Kirchenweg 5 · CH - 8032 Zürich · Tel. 01/47 06 70

KAPAZITIVE STARKSTROM- PROBLEME ZENTRAL GELÖST

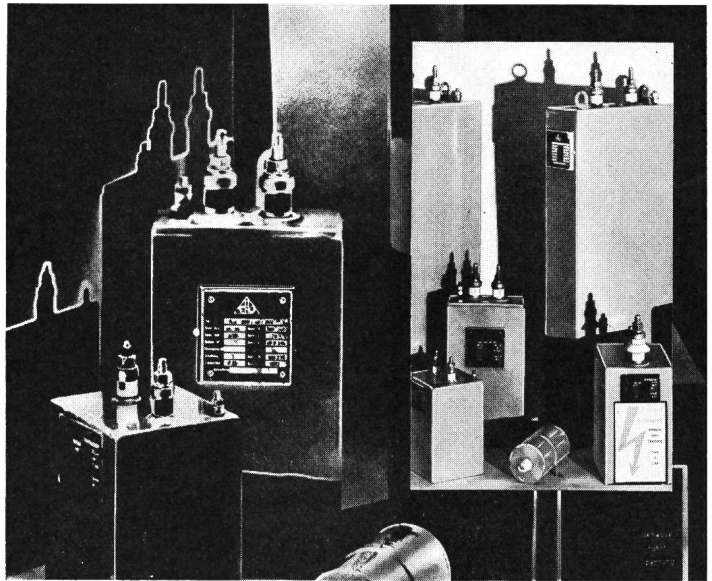

IHR PROBLEM IST UNSERE STÄRKE

Problemlösungen kann man rationalisieren

Jedenfalls, wenn es um Starkstrom-Kondensatoren geht. Das kann für Ihr Unternehmen von großem Nutzen sein: Sie werden umfassend beraten und beziehen alles aus einer Hand.

Das Programm

Becher-Kondensatoren	ab 0,5 μ F / bis 750 V \sim
Niederspannungs-Kondensatoren	0,5 bis 60 kvar/Kübel
Mittelspannungs-Kondensatoren	50 bis 200 kvar/Kübel
Netzfrequenz-Kondensatoren	bis 450 kvar/Kübel
Mittelfrequenz-Kondensatoren	bis 600 kvar/Kübel
Stoßkondensatoren	bis 2000 Ws/Kübel
Kondensatoren für die Leistungs-Elektronik	bis 600 μ F/Kübel

Das Spannungs-Spektrum reicht von 160 V bis 100.000 V
das Frequenz-Spektrum reicht von 10 bis 25.000 Hz

Außerdem liefern wir:

- Motoranlaß-Elektrolyt-Kondensatoren
- Keramik-Leistungskondensatoren
- Kopplungskondensatoren
- Motor-Betriebskondensatoren in MP und MPK-Ausführung

Und noch etwas: Unser Stammhaus ERNST ROEDERSTEIN GmbH,
Landshut liefert Funkentstör-Kondensatoren und -Kombinationen.
Alles in einer Hand also.



**ROEDERSTEIN
BAUELEMENTE-VERTRIEB AG**

VORSTADT 28, 8200 SCHAFFHAUSEN, ☎ (053) 4 75 28

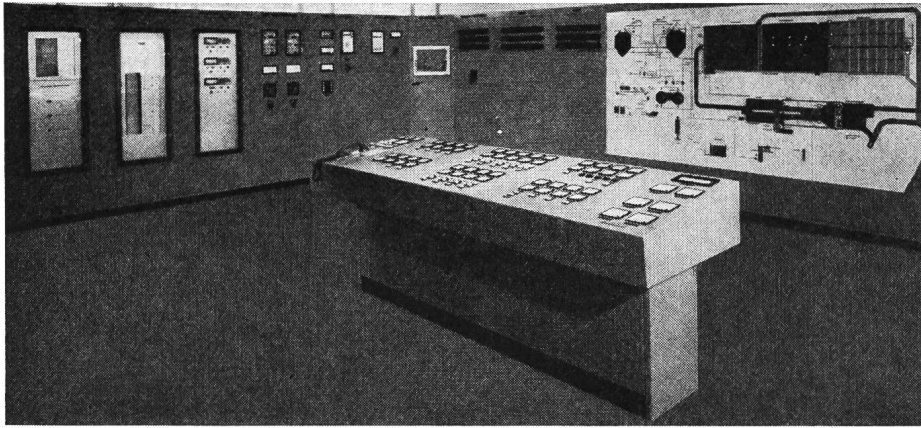

**RUOSS
ELEKTROTECHNIK AG
8854 SIEBENEN**

Schalttafelbau,
Elektrotechnische Unternehmung
Tel. 055 / 64 12 58

Über 50 Jahre Dienst am Kunden
durch Erfahrung und Zuverlässigkeit

LUXRAM LICHT AG. GOLDAU
TEL. 041/81 63 81

**Hochspannungsprüfanlagen
nach Mass**

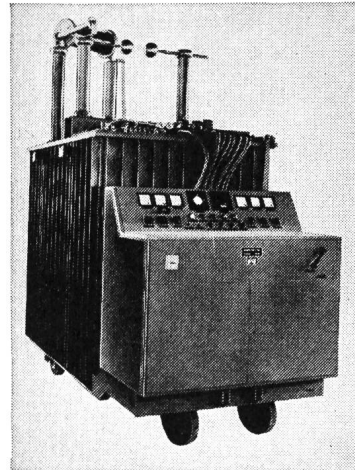

0-50/100 kV
30/15 A

Hans Kull AG

Elektrische Apparate
4552 Derendingen / Schweiz
Telefon 065 / 42 37 42

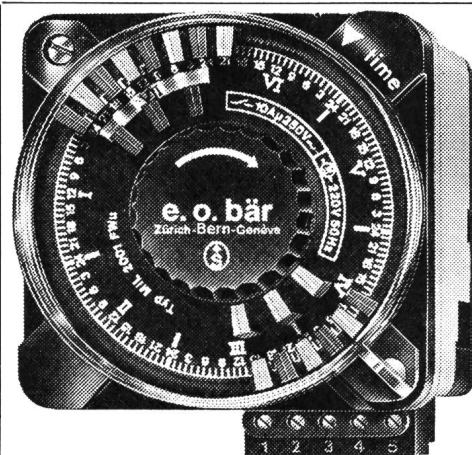

e.o.bär

3000 Bern 13 8000 Zürich 1200 Genève
Postfach 11 Wasserwerksgasse 2 Ankerstrasse 27 16, rue Ed.-Rod
Telefon 031 / 22 76 11 Telefon 01 / 39 85 13 Tél. 022 / 44 74 67

**Schaltuhren und
Stundenzähler**

(Verlangen Sie Katalog und Preisliste)

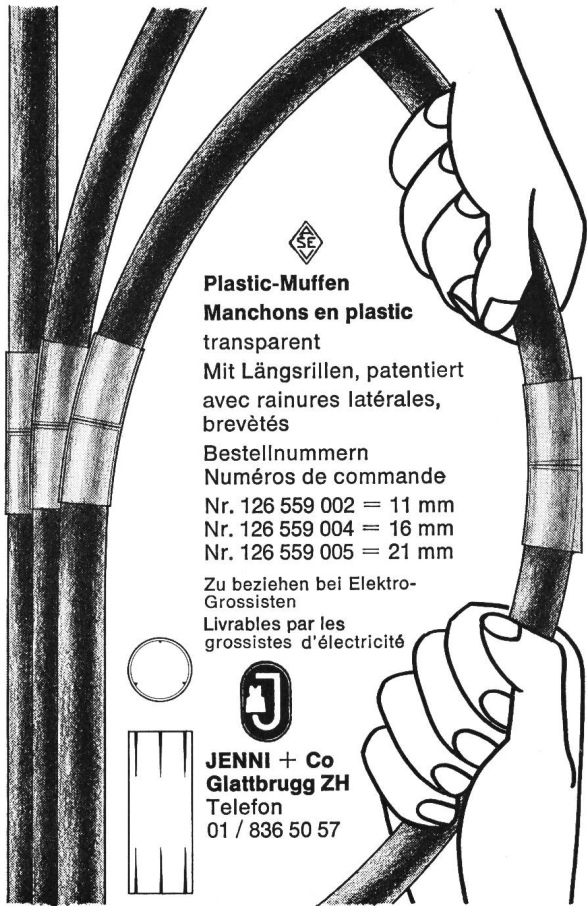

Plastic-Muffen
Manchons en plastic
 transparent
 Mit Längsrillen, patentiert
 avec rainures latérales,
 brevétés

Bestellnummern
 Numéros de commande
 Nr. 126 559 002 = 11 mm
 Nr. 126 559 004 = 16 mm
 Nr. 126 559 005 = 21 mm

Zu beziehen bei Elektro-
 Grossisten
 Livrables par les
 grossistes d'électricité



JENNI + Co
Glattbrugg ZH
 Telefon
 01 / 836 50 57

E - T - A
E - T - A
E - T - A
E - T - A

Die Weltmarke für Überstrom-Schutzschalter
 Henri Grandjean, Industrievertretungen AG
 4153 Reinach, Telefon 061 / 76 46 76

E - T - A

AGRO hilft Ihnen mit durchdachten und ausgereiften Bauteilen

Rohr- und Schlauchnippel mit universeller Verwendung

- kurze Bauart
- absolut wasser- und staubdicht
- universell für alle Bergmann- und Panzerrohrdimensionen
- universell für alle Schlaucharten
- Stabilisierungshülse sichert ausreissfeste Verbindung
- Stabilisierungshülse stellt einwandfreie Erdverbindung her (erhöhter Schutz des Bedienungspersonals)
- Nippel, Winkel und T in allen PG-Grössen

Verkauf auch bei VLE-Grossisten



AGRO
AG
 CH-5502 Hunzenschwil

Wir lösen Ihre Anschlussprobleme
Rufen Sie uns... Tel. 064 47 21 61/62

AGRO

VERIT ELECTRIC AG
5502 HUNZENSCHWIL
064 47 20 12

MICRO-MATIC DÄMMERUNGS- SCHALTER

Diplomierter Elektroinstallateur, 48, seit 15 Jahren als Sachbearbeiter in einem bekannten Ingenieurbüro tätig, sucht anspruchsvolle Stellung als

Betriebsleiter (-Stellvertreter)

in einem mittleren
Gemeinde-Elektrizitätswerk.

Bisheriges Arbeitsgebiet:
Beratung und Betreuung verschiedener Gemeinden in allen Bereichen der Elektrizitätsversorgung, inkl. Tarif- und Vertragsgestaltung.
Projektierung, Bau und Betrieb von Hoch- und Niederspannungsanlagen, inkl. Transformatorenstationen.

Offerten sind zu richten unter Chiffre 13-303127 an Publicitas, 7001 Chur. 110

République et Canton de Neuchâtel
Département de l'Instruction Publique
Ecole Technique Supérieure Cantonale

Mise au concours

Par suite de démission honorable du titulaire, le poste de

PROFESSEUR DE CONSTRUCTION, RÉSEAUX ET CENTRALES ÉLECTRIQUES

est mis au concours.

Exigences: diplôme d'ingénieur technicien ETS ou titre équivalent. Expérience industrielle de construction de machines et appareils électriques. 108

Obligations et traitements légaux.

Entrée en fonction: 1er juin 1977 ou date à convenir.

Pour de plus amples renseignements les candidats sont priés de s'adresser à Monsieur Charles Moccand, Directeur de l'Ecole technique supérieure cantonale, Av. du Technicum 26, 2400 Le Locle. ASSA 87-245

Formalités à remplir avant le 5 février 1977:

1. Adresser une lettre de candidature avec curriculum vitae, photo et pièces justificatives au Département de l'Instruction publique, Service de l'enseignement technique et professionnel, Château, 2001 Neuchâtel, en mentionnant la référence «Bull. ASE».

2. Informer simultanément de l'avis de candidature la direction de l'Ecole technique supérieure cantonale, avenue du Technicum 26, 2400 Le Locle, en joignant une photocopie du dossier adressé au Département de l'Instruction publique.

Neuchâtel

Le chef du Département
de l'Instruction publique
F. Jeanneret

Wir suchen

Elektroingenieur HTL

für

Niederspannungsanlagen
Energieverteilungen
Kommandoräume
Hochspannungsanlagen bis 50 kV

Anforderungen:

fundierte Fachkenntnisse
Vorschriften SEV
Organisations- und Führungstalent
Fremdsprachen erwünscht
einige Jahre Berufserfahrung

Eintritt nach Vereinbarung

Bewerbungen mit den üblichen Unterlagen sind zu richten an:

Ewinag Aktiengesellschaft
Industriestrasse 32, 8152 Glattbrugg
Telefon 01 / 810 40 40, Hr. Naef

106

Elektrizitäts- und Wasserwerk Mels

Zur Ergänzung unseres Mitarbeiterstabes suchen wir einen initiativen

Kontrollleur

für elektrische Hausinstallationen

Die bestandene Kontrollleurprüfung und Praxis für die Ausführung von Hausinstallationskontrollen sind erforderlich.

Das Aufgabengebiet umfasst die weitgehend selbständige Abnahmekontrolle von Neuinstallationen und Erweiterungen, die periodische Kontrolle und die Behandlung der Installationsgesuche.

Wir bieten eine abwechslungsreiche Tätigkeit bei zeitgemässer Besoldung mit Pensionskasse.

Handgeschriebene Anmeldungen mit Angabe über Lebenslauf, Ausbildung und Gehaltsanspruch unter Beilage der Zeugniskopien sind bis 22. Januar 1977 an den Gemeinderat 8887 Mels zu richten.

Der Betriebsleiter, Herr Scherzinger, gibt Ihnen gerne weitere Auskünfte.

109

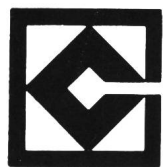
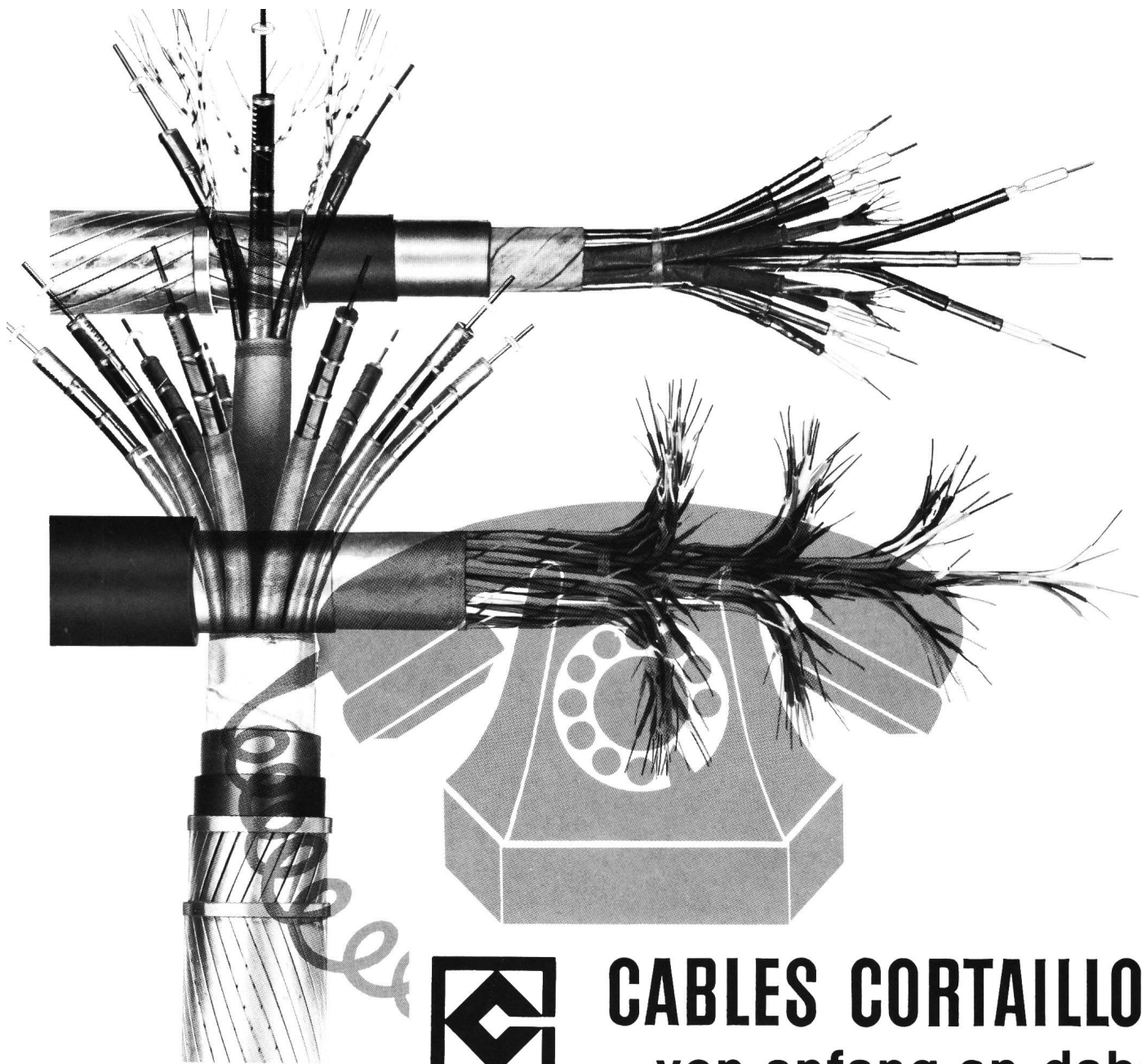

CABLES CORTAILLOD
von anfang an dabei

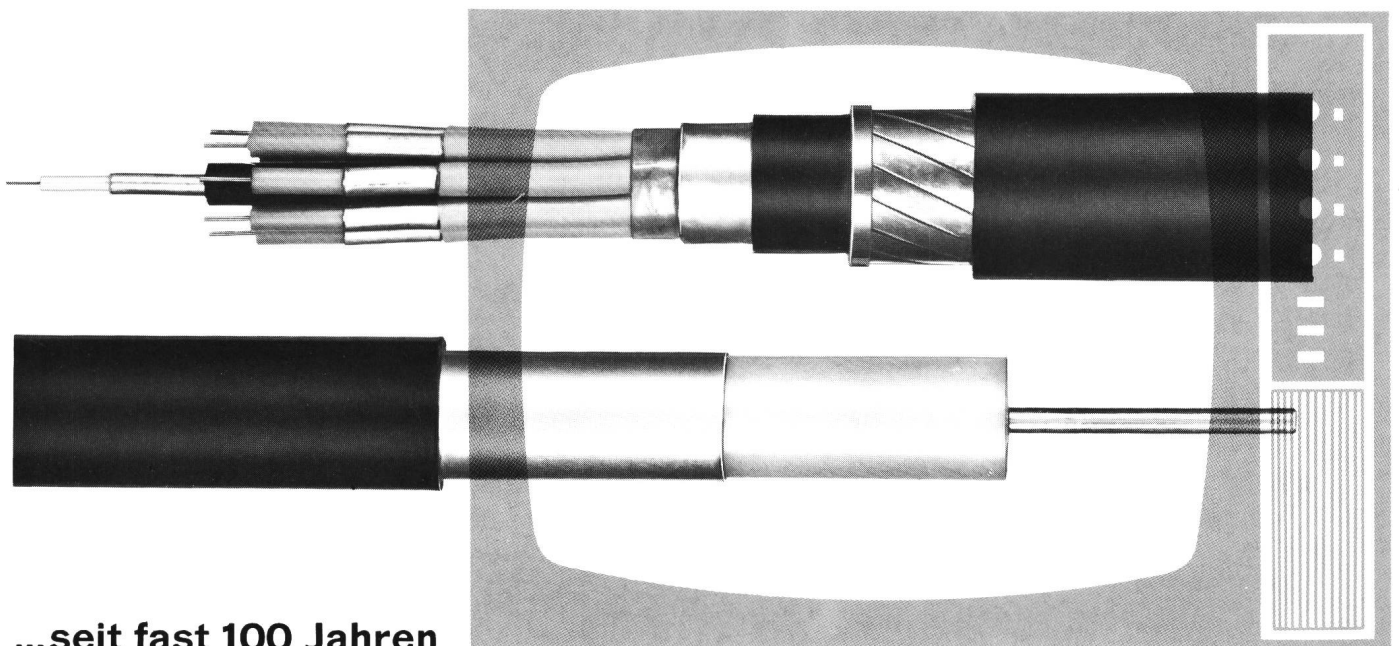

...seit fast 100 Jahren

wirken wir bei der Vervollkommnung der Nachrichtenübermittlung mit

CABLES CORTAILLOD - CH 2016 CORTAILLOD - TEL. 038 / 4212 42

MODUL

Die neue Leistungsschalter-Reihe von SACE

Nennströme:	bis 1000 A
Nennspannung:	bis 660 V~
Abschaltvermögen:	bis 35 kA _{eff}

Die Schalter der MODUL-Reihe können durch einfaches Hinzufügen einiger Zubehöre von fester Ausführung (Grundtyp) in eine steckbare oder ausziehbare Version mit Trennstellung umgewandelt werden.

Zubehöre-Kits ermöglichen dem Kunden die Schalter nach seinen besonderen Wünschen auszurüsten:

Motorantrieb, Kipp- oder Drehhebelantrieb, Schlüssel- oder Vorhängeschlossverriegelung, Hilfskontakte, Relaiskontakte, Arbeits- oder Unterspannungsauslöser usw.

Die einstellbaren Überstrom- und Kurzschlussauslöser können auf einfachste Weise ausgewechselt werden.



MODUL – bedeutet auch modulare Bauweise und Bausteinprinzip

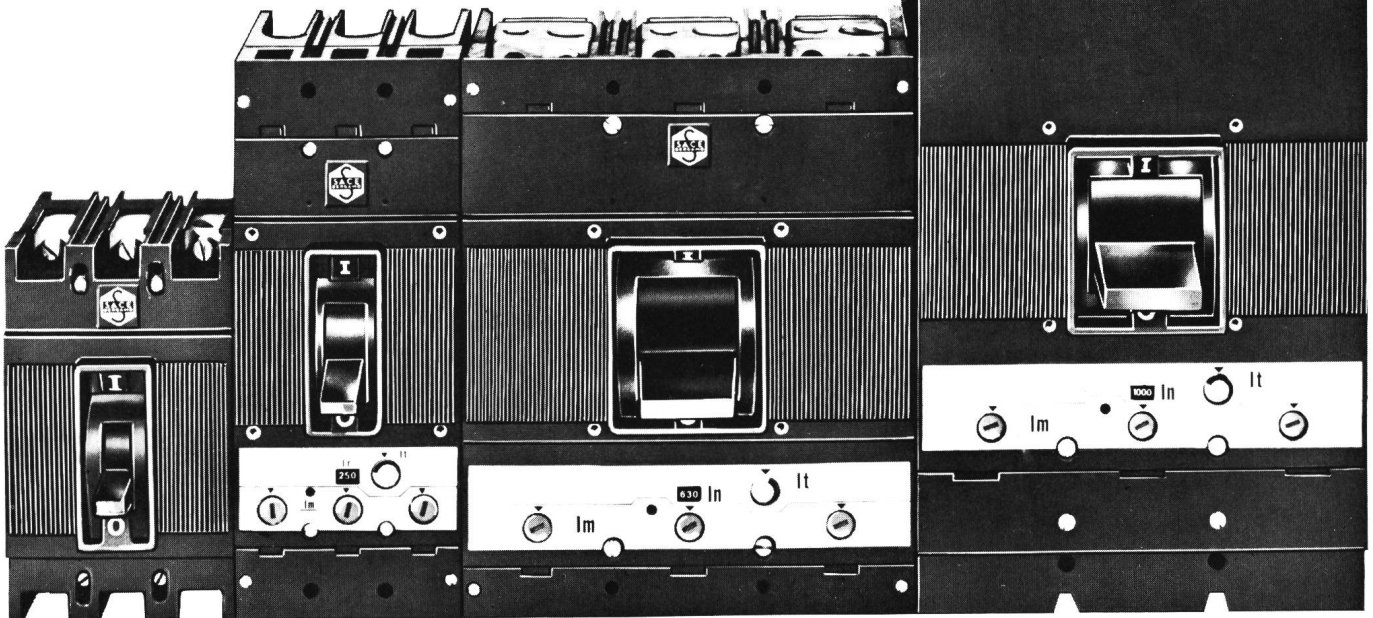

Generalvertretung:

TRACO ZÜRICH

TRACO HANDELS-AKTIENGESELLSCHAFT
JENATSCHSTR.1 8002 ZÜRICH TEL. 01 36 07 11

SACE S.p.A. BERGAMO baut NS-Leistungsschalter von 63-4500A mit Abschaltvermögen bis 100 kA_{eff} für selektiven Schutz. SACE stellt auch Begrenzungsschalter, Mittelspannungsschalter, Marineschalter und Schaltanlagen her.