

Objektyp: **Advertising**

Zeitschrift: **Bulletin des Schweizerischen Elektrotechnischen Vereins, des Verbandes Schweizerischer Elektrizitätsunternehmen = Bulletin de l'Association Suisse des Electriciens, de l'Association des Entreprises électriques suisses**

Band (Jahr): **68 (1977)**

Heft 7

PDF erstellt am: **22.07.2024**

Nutzungsbedingungen

Die ETH-Bibliothek ist Anbieterin der digitalisierten Zeitschriften. Sie besitzt keine Urheberrechte an den Inhalten der Zeitschriften. Die Rechte liegen in der Regel bei den Herausgebern. Die auf der Plattform e-periodica veröffentlichten Dokumente stehen für nicht-kommerzielle Zwecke in Lehre und Forschung sowie für die private Nutzung frei zur Verfügung. Einzelne Dateien oder Ausdrucke aus diesem Angebot können zusammen mit diesen Nutzungsbedingungen und den korrekten Herkunftsbezeichnungen weitergegeben werden. Das Veröffentlichen von Bildern in Print- und Online-Publikationen ist nur mit vorheriger Genehmigung der Rechteinhaber erlaubt. Die systematische Speicherung von Teilen des elektronischen Angebots auf anderen Servern bedarf ebenfalls des schriftlichen Einverständnisses der Rechteinhaber.

Haftungsausschluss

Alle Angaben erfolgen ohne Gewähr für Vollständigkeit oder Richtigkeit. Es wird keine Haftung übernommen für Schäden durch die Verwendung von Informationen aus diesem Online-Angebot oder durch das Fehlen von Informationen. Dies gilt auch für Inhalte Dritter, die über dieses Angebot zugänglich sind.

CELLPACK

Isolierstoffe für die elektrische Energieverteilung

Als Fabrikant von Kabelarmaturen löst CELLPACK alle Spleissprobleme im Niederspannungs- und Schwachstrombereich mit dem jeweils entsprechenden System und einem umfassenden Zubehör-Programm.

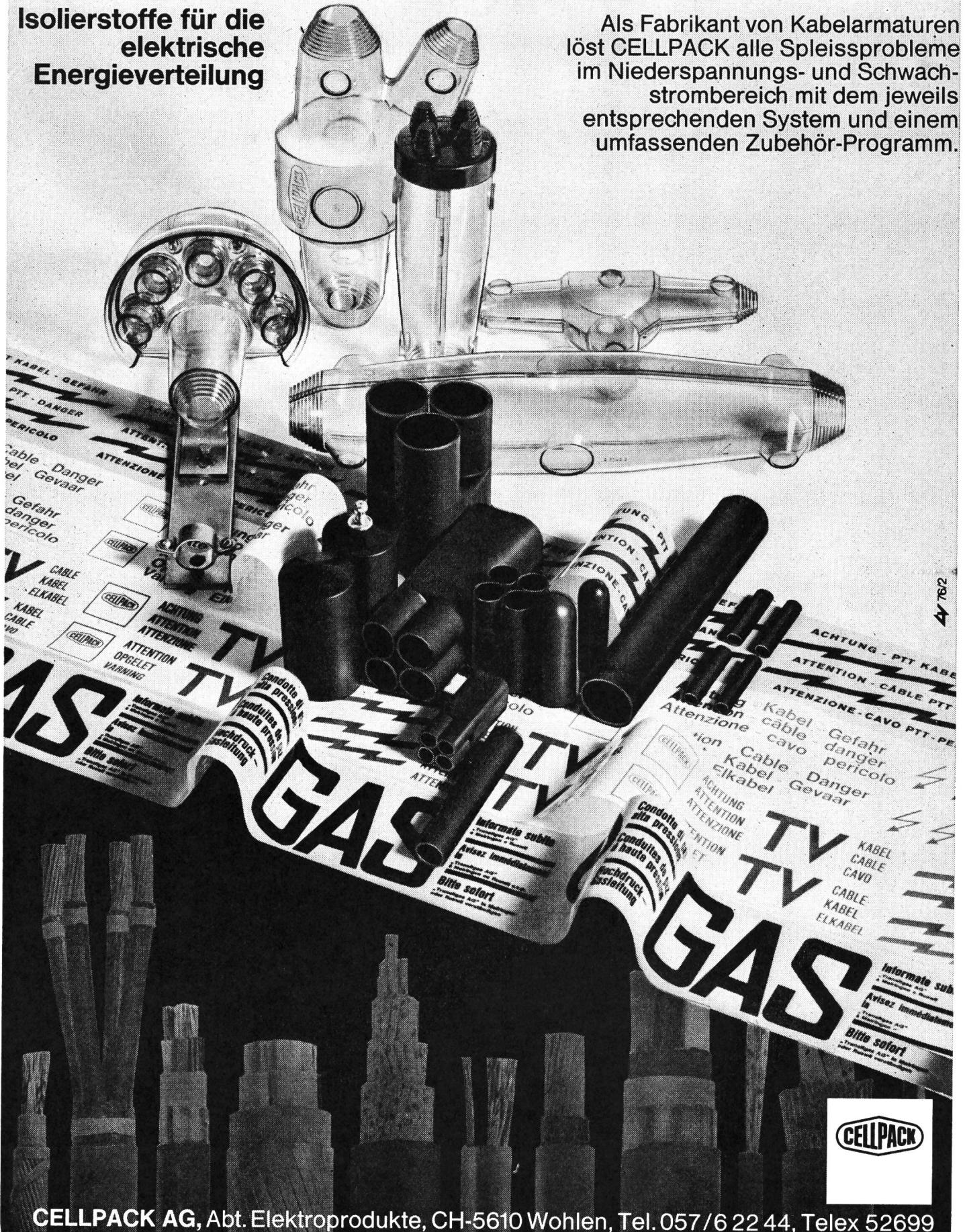

CELLPACK

CELLPACK AG, Abt. Elektroprodukte, CH-5610 Wohlen, Tel. 057/6 22 44, Telex 52699

Besuchen Sie uns an der Hannover Messe, Halle 8, Stand 268

INTERRUPTEUR BASSE TENSION

**500 V, 3-Pol.
200, 250, 400, 630, 1250, 1600 A**

Pouvoir de coupure > In
Séparation visuelle des contacts
Encombrement réduit
Commande à rupture brusque
Pare-étincelle et cheminée
Interrupteur auxiliaire (sur demande)

tels sont, dans les grandes lignes
les principaux atouts de notre
interrupteur HS 214

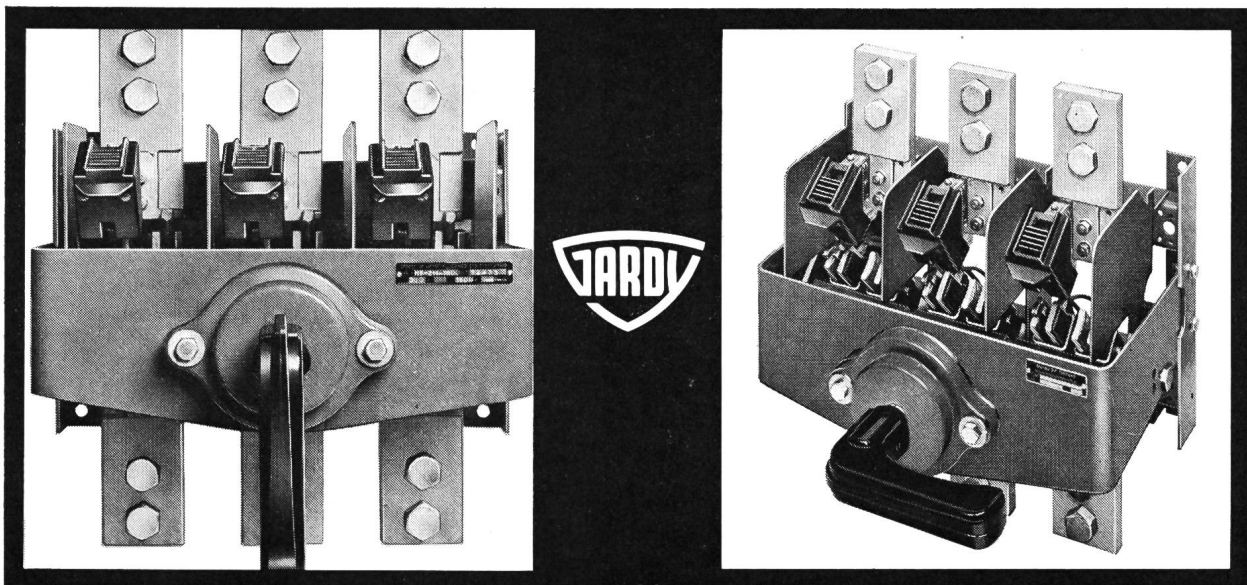

NIEDERSpannungs- LASTSCHALTER

**500 V, 3-Pol.
200, 250, 400, 630, 1250, 1600 A**

Ausschaltvermögen > In
Sichtbare Kontakttrennung
Reduzierte Abmessungen
Sprungantrieb
Vorkontakte und Funkenkamine
Hilfsschalter (auf Anfrage)

das sind, kurzgefasst die
hauptsächlichen Qualitäten
unseres Lastschalters HS 214

GARDY SA GENÈVE

FABRIQUE D'APPAREILLAGE ÉLECTRIQUE HAUTE ET BASSE TENSION FABRIK ELEKTRISCHER APPARATE HOCH- UND NIEDERSpannung
TELEX 22 067 TÉLÉPHONE 022 / 43 54 00

Elektro-Industriebedarf
Bahnstrasse 58,
8105 Regensdorf/Zürich
Telefon 01 840 66 44

W. Moor SA
Matériel électrique et électronique
Avenue des Cerisiers 3,
1023 Crissier/Lausanne
Téléphone 021 35 54 44

Vollkern-Isolatoren aus Steatit und Hartporzellan im Hochspannungs-Leitungsnetz der Schweiz seit 1929

Motor-Isolatoren Typ VK 7 aus Steatit
Einbaujahr 1937, seither unter schwersten
atmosphärischen Bedingungen in Betrieb

380kV-Gotthardleitung, Mast 9119 d
der Aare-Tessin AG, Olten
Grösste Spannweite 1125 m (Schöllenen)
Projekt: Motor-Columbus AG, Baden

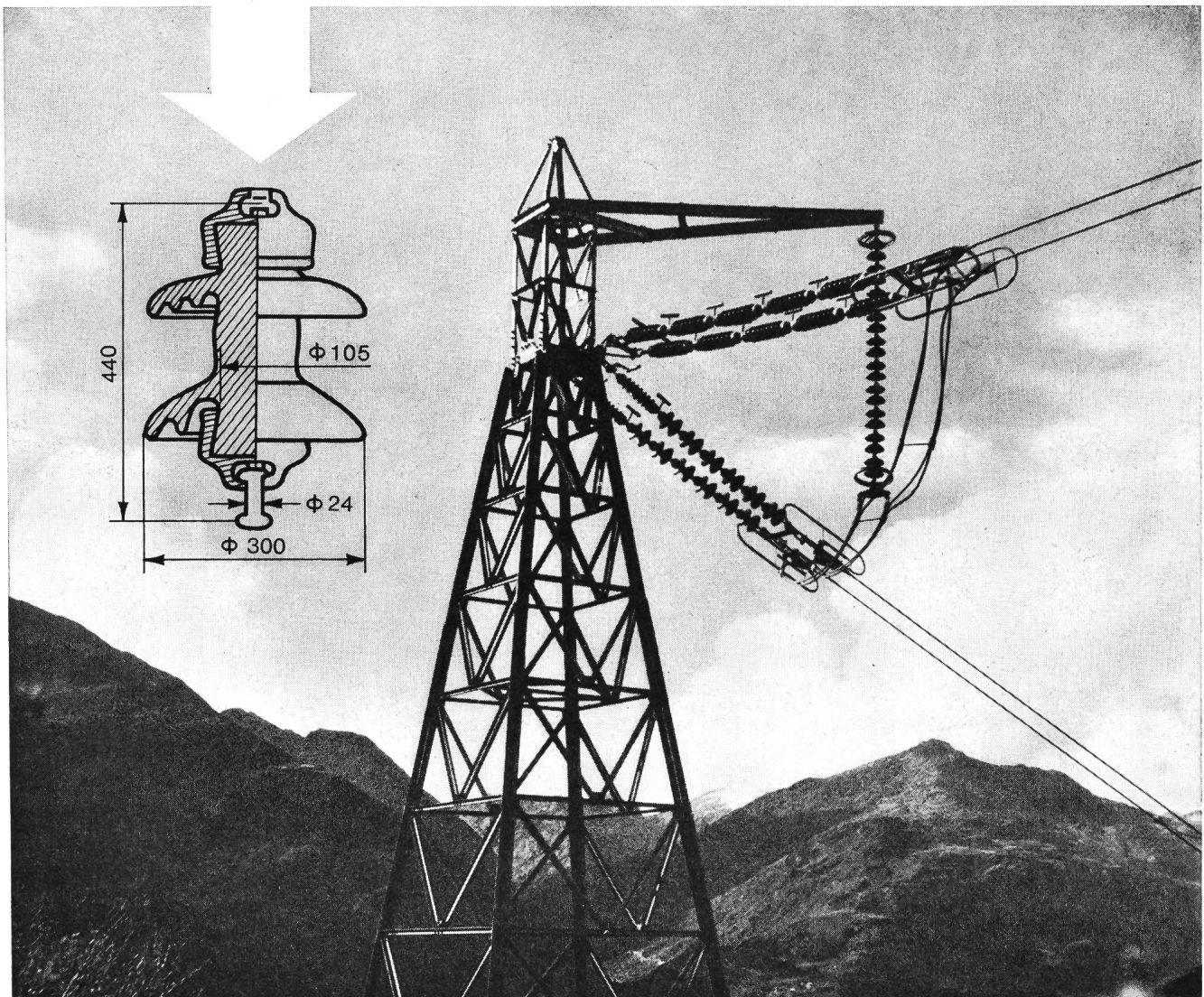

MOSEER-GLASER

72,5 kV-MESSGRUPPEN in SILESCA®-Giessharzisololation für Freiluftaufstellung.

Kein Oel, keine Compoundmasse, daher wartungsfrei.

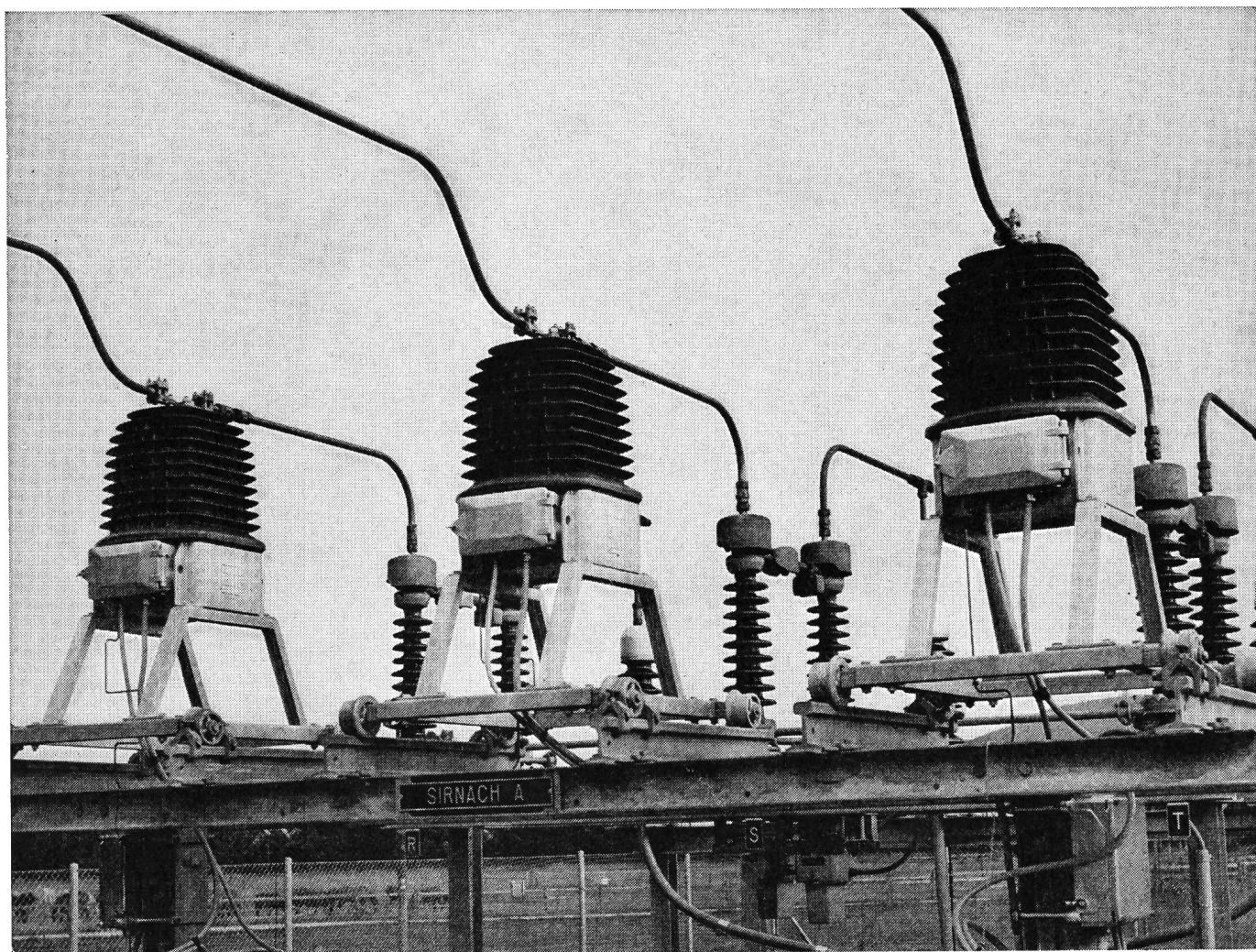

MOSEER-GLASER+CO AG, CH-4132 Muttensz

Beispiele einer vielseitigen und preisgünstigen Fertigung

1. Beispiel

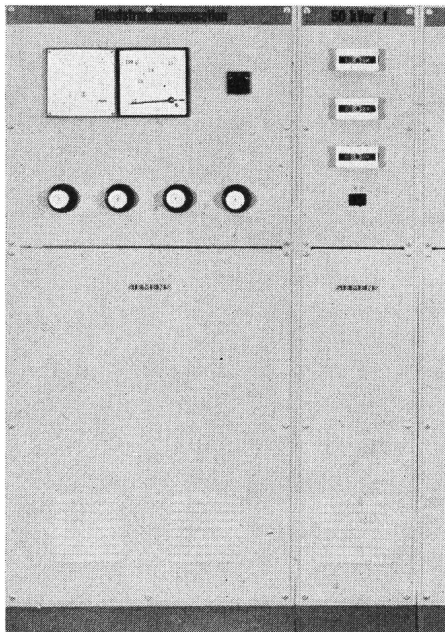

Blindstromkompensations-Anlagen

senken die Betriebskosten. Mit einer Blindstromanlage entfällt auf der Stromrechnung der Posten «Blindstrommehrbezug». Die Anlage amortisiert sich in 1 bis 2 Jahren.

Drei Beispiele von vielen Möglichkeiten, die Sie haben, um mit Siemens-Albis Kontakt aufzunehmen. Am besten tun Sie es gleich beim Auftreten eines Problems. Sie können sich dann viel Aufwand ersparen, denn wir helfen Ihnen gerne, die Aufgabe zu lösen. Dieser Aufgabe könnte die Projektierung und die Fertigung in unserer modernen und für rationelles Arbeiten eingerichteten Werkstatt folgen. Bei der Fertigung verwenden unsere laufend geschulten Spezialisten

2. Beispiel



Steuerschranke

für die Steuerung automatisch ablaufender Prozesse. Aufbau in verschiedenen Techniken, elektromechanisch (Schützen, Relais), elektronisch (SIMATIC, TELEPERM-Systeme) oder pneumatisch (TELEPNEU-SYSTEM), Bausteine für Automatisierung.

qualitativ hochstehende Komponenten. Verbunden mit der Sorgfalt einer problemorientierten, Kundenwünsche berücksichtigenden Fertigung, ergibt das für unsere Kunden die wirtschaftlichsten Lösungen. Wirtschaftlich heisst auch: den schweizerischen Vorschriften und Verhältnissen entsprechend und nicht zuletzt – kurzfristige Lieferzeiten. Der Fertigung folgen Prüfung, Montage und Inbetriebnahme. Fertig? Nein! Für die Siemens-Albis AG beginnt damit

3. Beispiel

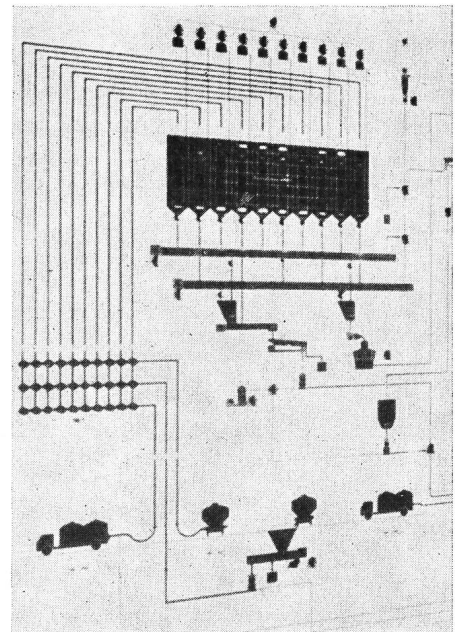

Mosaiksteintechnik

ein wirtschaftliches System für Steuer- tafeln und Überwachungsbilder. Die Mosaiktechnik ermöglicht schnell und problemlos Änderungen, Erweiterungen und Anpassungen an die jeweilige Anlage.

die Verpflichtung, ihre Kunden über Jahre hinweg zu betreuen. Unsere Wartungsingenieure sorgen dafür, dass der Name Siemens-Albis ein guter bleibt. Haben Sie Fragen? Wir sind für Sie da.

Siemens-Albis AG
Installationstechnik
Freilagerstrasse 28, 8047 Zürich
01/54 22 11
ab 8.6.77: 01/247 31 11
1020 Renens, 021/34 96 31
6904 Lugano, 091/51 51 21

Siemens-Albis AG Fertigung Fahrweid/Dietikon

Bibliothek des SEV



Öffnungszeiten für 8.30–11.30 Uhr
Mitglieder: 14.00–16.30 Uhr

Bibliothèque de l'ASE

Heures d'ouverture 8.30–11.30 h
pour les membres: 14.00–16.30 h

Abzweigstecker Fiches de dérivation

mit waagrechtcr Ein-
führung, unzerbrechlich
Pat. ang.
2pol. + E 10 A, 250 V



avec entrée horizontale,
incassables. Brevetées

2 pol. + T 10 A, 250 V

Typ 12/2 x 14

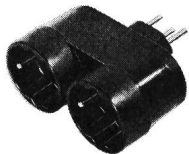

Passend für 2 Gummistecker,
Typ 12 oder 14
Correspondant pour 2 fiches en
caoutchouc, type 12 ou 14

Schwarz/Noir Weiss/Blanc

Nr./N° 4739 Nr./N° 4739 W

E-Nr./N° E-Nr./N°

672 037 127 672 037 027

Typ 12/3 x 133

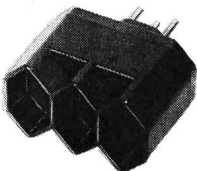

Passend für 2 Gummistecker oder
3 normale Stecker, Typ 12
Correspondant pour 2 fiches en
caoutchouc ou 3 fiches normales,
type 12

Schwarz/Noir Weiss/Blanc

Nr./N° 4738 Nr./N° 4738 W

E-Nr./N° E-Nr./N°

672 038 117 762 038 017

Lieferbar durch Elektro-Grossisten /
Livrables par les grossistes d'électricité



Jenni+Co., 8152 Glattbrugg ZH

Tel. 01 / 836 50 57

Unser Beitrag zur Sicherheit Ihrer Anlagen

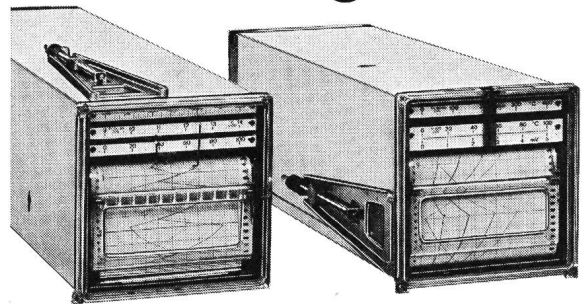

Punktdrucker, Linienschreiber
(selbstabgleichende Kompensationsgeräte)
zur Temperaturüberwachung und Registrierung
aller Signale ab 0–5 mV resp. 0–0,5 μ A

JAQUET AG,
Thannerstrasse 15, CH-4009 Basel,
Telefon 061-38 39 87, Telex 63 259



NOTSTROMANLAGEN

Statische, unterbrechungslos schaltende Anlagen, ein- oder
dreiphasig. Von 1 bis 135 kVA. Ausgang geregelt, sinusförmig und
spannungsspitzenfrei. Komplett funkentstört. Höchste Qualität
und Betriebssicherheit.

Portable Kleinanlagen 1,25 bis 5 kVA 110/220 V 50 Hz
(Gleichstrom in Vorbereitung). Für Benzin- oder Propangas-
betrieb. Robust und betriebssicher. Verlangen Sie bitte Unterlagen!



ELECTIME

Oberer Quai 52
CH-2503 Biel, Tel. (032) 23 19 19 / 23 19 10

Pas de ligne haute tension sans: **TRANSFORMATEURS DE PUISSANCE**

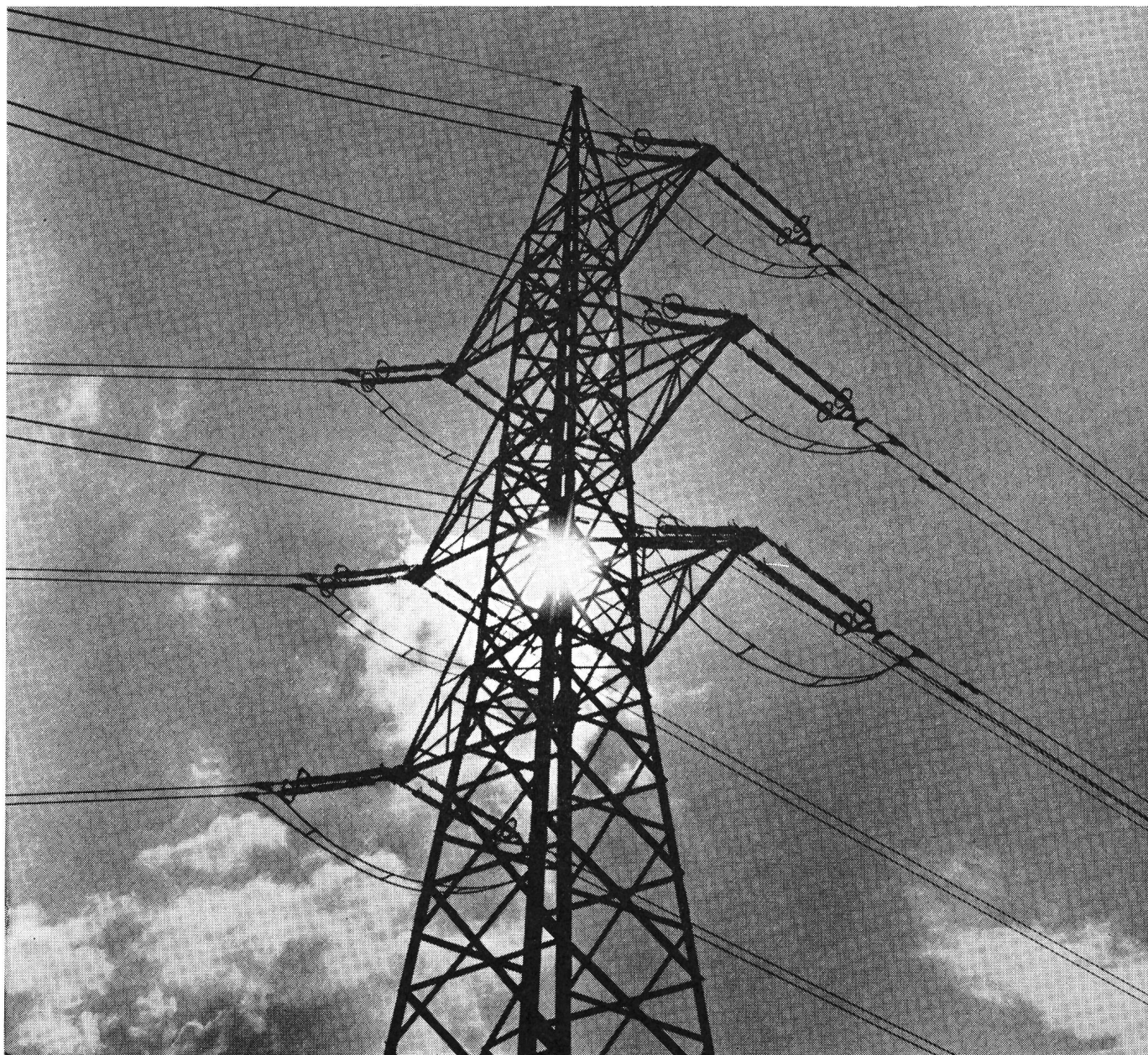

T 112 F

Nous produisons:

- des unités de tous types de 2 à plus de 400 MVA et jusqu'à 400 kV

Nous disposons:

- d'une expérience d'un demi-siècle
- de spécialistes hautement qualifiés
- de moyens de développements, de production et d'essai modernes répondant aux impératifs d'une technique avancée

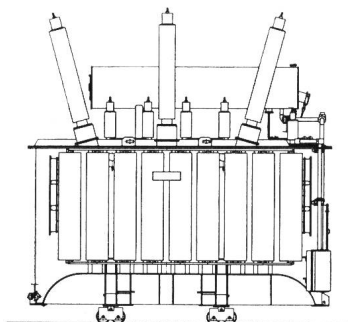

Nous offrons:

- une qualité reconnue et traditionnelle
- des transformateurs de très haute fiabilité
- une assistance efficace pour toutes les questions touchant aux transformateurs

sécheron
Membre du groupe Brown Boveri

S.A. des Ateliers de Sécheron
1211 Genève 21 ☎ (022) 32 67 50
TX 22130 SAASG CH ⚡ Electricité

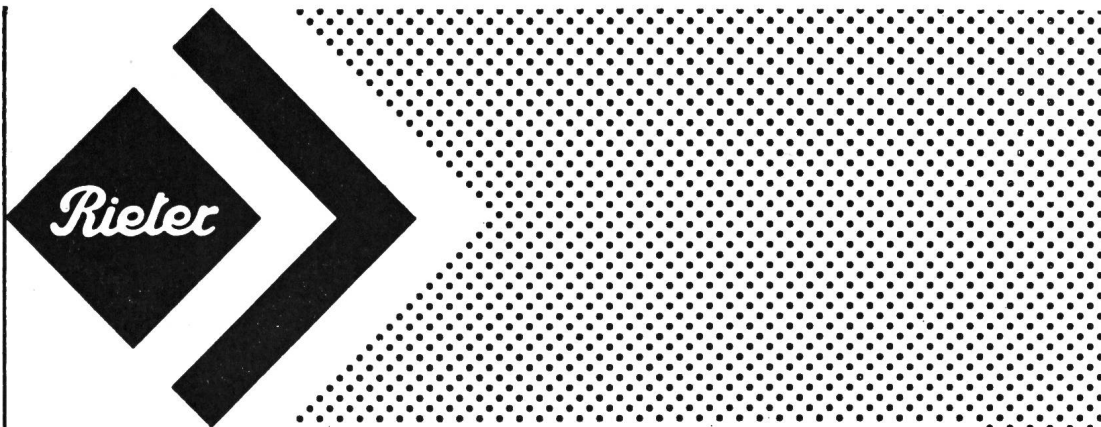

Im Rahmen unseres Forschungs- und Entwicklungsdepartementes befasst sich die Elektroabteilung mit Steuerungs-, Regelungs- und Antriebsproblemen und bearbeitet in enger Zusammenarbeit mit den Konstrukteuren alle Fragen der elektrischen Ausrüstung unserer Textilmaschinen.

Wir suchen den initiativen

Chef der Elektroabteilung

der eine Gruppe von über 20 Mitarbeitern kompetent und zielbewusst führen kann und über breite Fachkenntnisse verfügt.

Interessenten mit abgeschlossenem Elektroingenieurstudium, entsprechender Führungserfahrung und guten Englischkenntnissen bitten wir um eine ausführliche Offerte mit Handschriftprobe. Für zusätzliche Fragen steht unser Herr Vizedirektor J. Brunnschweiler, Tel. intern 2113, gerne zur Verfügung.

MASCHINENFABRIK RIETER AG
Personalwesen, 8406 Winterthur, Tel. 052 86 21 21

Preisgünstige 1-kV-Kabelverbindungen mit dem Giessverfahren Serie 91

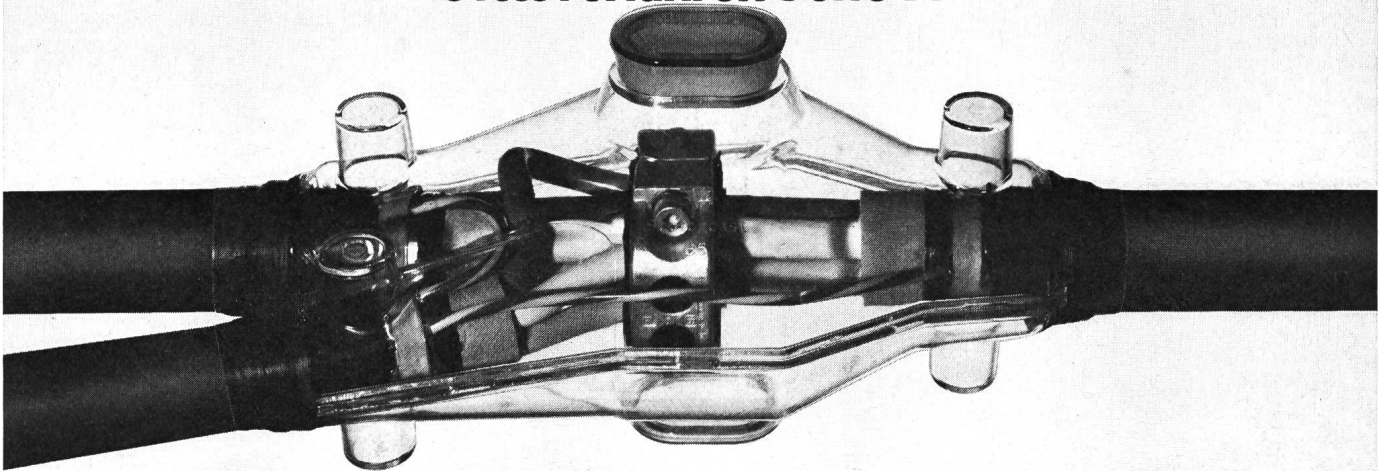

Für Spleissarbeiten an Kabeln bis 1 kV bietet Ihnen die Serie 91 von 3M fünf entscheidende Vorteile:

- Umfassendes Programm an Armaturen: Durchgangsmuffen, Y- und T-Abzweigmuffen, Endverschlüsse
- Geeignet für Press- und Kompaktklemmen
- Problemlose, schnelle Montage, eine Kabelgarnitur enthält alles, was für die Spleissung benötigt wird: transparente, schlagfeste Halbschalen mit Nut-Feder-Verschluss, selbstverschweissende Dichtungsmanschetten, Unipack-Beutel bzw. Mischpackdose, Arbeitsanleitung

- Hochwertiges flexibles Zweikomponenten-Harz auf der Basis von Polyäther-Urethan, mit bestem Haftvermögen auf PE-, PVC- und XLPE-Kabeln, hoher Durchschlags- und sehr guter Kriechstromfestigkeit
- Preisgünstig dank exakter Abstimmung aller Komponenten auf das entsprechende Spannungsniveau.

3M exklusiv: Spritzverfahren für senkrecht oder über Kopf verlegte Kabel, für Oeldruck- oder Druckluftkabel. – Informieren Sie sich umgehend über die 3M-Spleisstechnik.

Für zeit- und kostensparende Kabelspleissungen verlangen auch Sie bei Ihrem Elektro-Grossisten die Marke SCOTCH von 3M (mit dem Schottenmuster!).

3M

3M [Switzerland] AG

Abteilung Elektro-Produkte
8021 Zürich, Tel. 01/35 50 50

AGRO hilft Ihnen mit durchdachten und ausgereiften Bauteilen

Die neuen AGRO-Kabelverschraubungen mit den «6» Pluspunkten!

Kabelverschraubungen Pg 7 – Pg 48 Nr.1007.60 – 1048.60 für Kabel \varnothing 4 – 48 mm, Messing vernickelt

- ① durchgehender Dichtungseinsatz = Vollschutzisolation vibrationsfeste Kabelhalterung
- ② Abschlusshaut wird mit Kabel oder Schraubenzieher durchstossen
- ③ Rundschnurringdichtung = zwangsläufig dicht am Anschlussgewinde
- ④ gas- und wasserdicht
- ⑤ verwendbar von -20°C bis $+100^{\circ}\text{C}$
- ⑥ Kabel wird ausreissfest gehalten

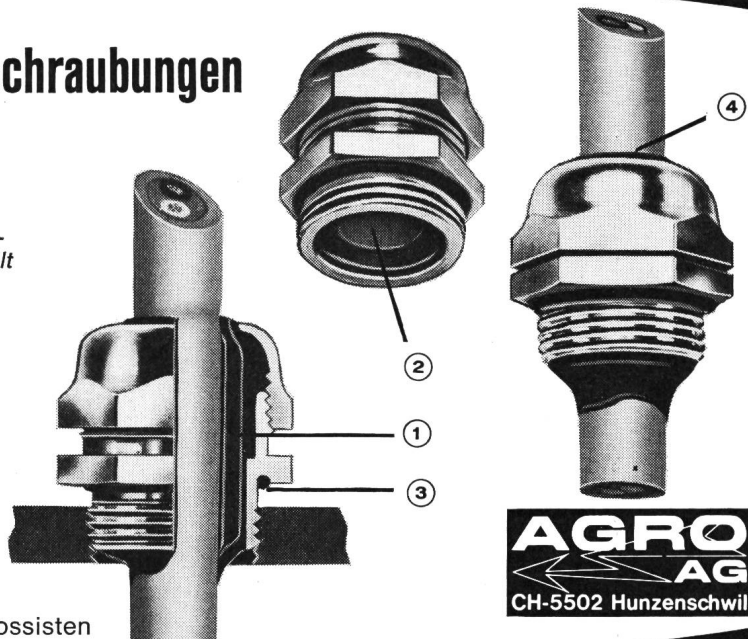

Verkauf auch bei VLE-Grossisten

Wir lösen Ihre Anschlussprobleme
Rufen Sie uns ... Tel. 064 47 21 61/62

AGRO

france transfo

ist eine gemeinsame Filiale der
Jeumont-Schneider und Merlin Gerin

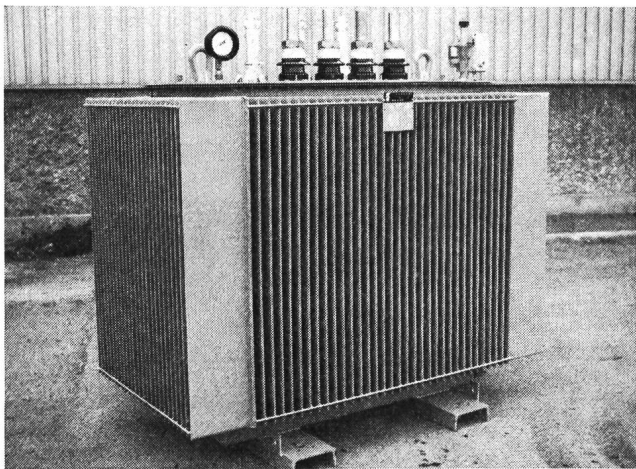

Trafo 1000 KVA

Lieferprogramm: Jeumont-Schneider

Netz-Transformatoren
Leistungs-Transformatoren
Trocken-Transformatoren
Motoren
Generatoren
Umformergruppen
Gleichrichter
Wechselrichter
Thyristor-Regelungen
Elektro-Pumpen
Material für Nuklearenergie

Generalvertretung:

IPTC

INDUSTRIEPRODUKTE AKTIENGESELLSCHAFT
Postfach 188 8024 Zürich / Schweiz Telex 52164

Telefon 01 / 34 52 34 + 34 33 36



Als eine der grösseren Elektrizitäts-Gesellschaften unseres Landes betreiben wir eigene Kraftwerke sowie ein weitverzweigtes Leitungsnetz und sind an zahlreichen Anlagen, unter anderem auf dem Gebiet der Kernenergie, beteiligt.

Zur unmittelbaren Unterstützung unserer technischen Direktion suchen wir einen 35

dipl. Elektro-Ingenieur ETH

der vorwiegend im Rahmen einer Stabstätigkeit ein breites Spektrum von Problemen zu bearbeiten hat.

Die Aufgabe setzt ausgesprochen vielseitige Interessen und einige Jahre Berufserfahrung, wenn möglich auf ähnlichem Gebiet, voraus. Ebenso sind Fremdsprachenkenntnisse notwendig.

Ferner haben wir die Absicht, unsere Abteilung für Bau und Unterhalt von Kraftwerken und Unterwerken zu verstärken. Einem jüngern

Ingenieur-Techniker HTL

(Richtung Starkstromtechnik)

möchten wir nebst Arbeiten im Bereich der elektrischen Anlagen die Lösung von Aufgaben mechanischer und hydraulischer Art übertragen. Diese breit gelagerte Tätigkeit verlangt entsprechende berufliche Erfahrung, vielfältige Interessen, Selbständigkeit und persönliche Initiative.

Unsere künftigen Mitarbeiter dürfen nebst guten Entwicklungsmöglichkeiten ein angenehmes Arbeitsklima und fortschrittliche Anstellungsbedingungen erwarten.

Schriftliche Offerten sind an unsere Direktion erbeten. Wir stehen auch gerne für telefonische Auskünfte zur Verfügung (062 / 21 61 51).

P 29-59

AARE-TESSIN

AKTIENGESELLSCHAFT FÜR ELEKTRIZITÄT
Bahnhofquai 12 OLTEN

Neue Universal- Installations- Schiene

3 P+N+E, 20 A,
380/220 V



als **Beleuchtungs-Schiene**
für 1-, 2- oder 3-phasige Lichtverteilungen
für 1, 2 oder 3 Schaltgruppen
mit Wahlschalter am Adapter



als **Installations-Schiene**
für flexible Anzapfstücke bis 10 A
für 1-, 2- oder 3-phasige Verbraucher



als **Stecker-Schiene**
für Steckdosen-Anschlüsse bis 10 A
für 1-, 2- oder 3-phasige Verbraucher

oder als
5-Leiter-Universal-Installations-Schiene
zur Kombination obiger Anwendungsbereiche.

Für Decken- oder Wandmontage oder herabgehän-
gte Decken-Konstruktionen mit Winkel-, Kreuzungs-,
Abzweig-T- und Anschluss-Stücken.

Vollkommener Berührungsschutz der stromführen-
den Teile, seitenverkehrtes Einsetzen der Adapter
unmöglich, voreilender Schutzkontakt.

Verlangen Sie Unterlagen oder den Besuch unserer
Spezialisten

OSKAR WOERTZ BASEL 

Fabrik elektrotechnischer Artikel CH-4002 Basel
Eulerstrasse 55 Telefon 061 23 45 30 Telex 63179

Die Zukunft

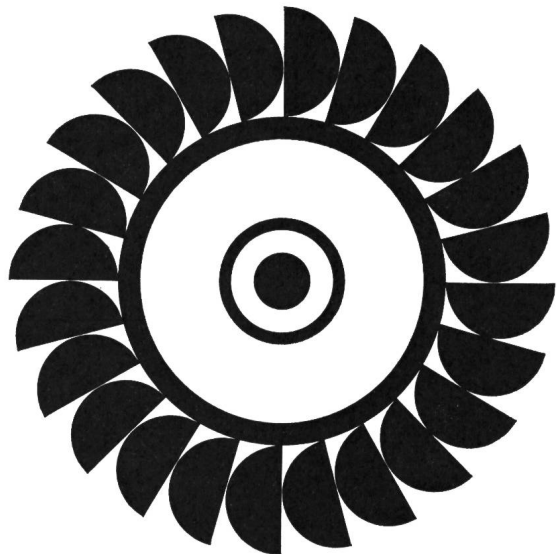

Pelton-Turbinenrad

*gehört den Wasserkraftwerken
und den Kernkraftwerken.*

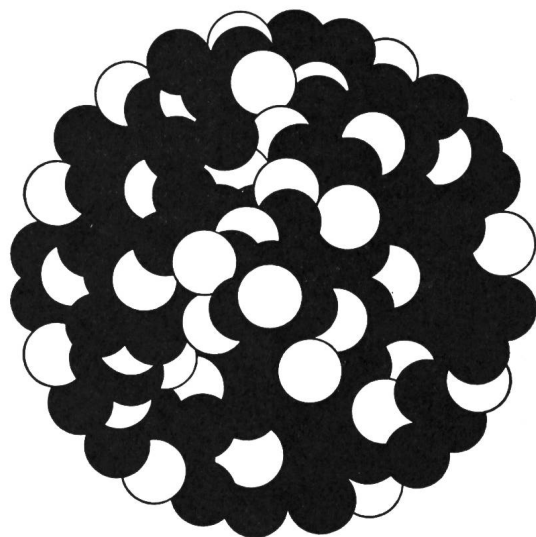

Uran-Atomkern

*Durch unsere Beteiligung
an beiden Produktionsarten
können wir Sie auch in Zukunft
genügend, sicher und preiswert
mit Strom versorgen.*

Strom für alle –

CKW

Centralschweizerische Kraftwerke Luzern



rapid-plastic



rapid-plastic

1952 bis 1977

Seit 25 Jahren Ihr zuverlässiger Partner auf dem Gebiet der Beleuchtung

Überzeugen Sie sich selbst – wir stellen aus auf der Hannover Messe vom 20. 4. bis 28. 4. 1977, HALLE 10, STAND 113

7301 Deizisau

Plochingen Strasse 36 (W.-Germany)

Fernruf

Plochingen 0 71 53
20 31-33

Telex

07 / 266 827

Drahtwort

«Stom Deizisau»

FESY

das leistungsstarke Fernwirkssystem in IC-Technik zur Übertragung und Aufbereitung von Steuerbefehlen, Meldungen, Alarmen, Messwerten, Zählerständen im Dienste der Maggia Kraftwerke AG.

Wir bieten vollständige Systeme an, inklusive moderner Ein- und Ausgabe-Peripheriegeräte.

Chr. Gfeller AG

3018 Bern
Fabrik für Telefonie
und Fernwirktechnik
Telefon 031 55 51 51

**KOMMANDO-ZENTRALE
LOCARNO**



Fachgemässe Kontrolle

Kontrolle und Nachimprägung nach dem COBRA-Impfstichverfahren

Vertrauen Sie Ihre Freileitungen unseren Fachleuten an.

Profitieren Sie von unserer langjährigen Erfahrung.

Benützen Sie unsere Kontrollrapporte und Bestandesaufnahme als Grundlage für Ihre Unterhaltsarbeiten.

Gewinnen Sie vermehrte Sicherheit.

Erhöhen Sie die Lebensdauer der Maste.

Beachten Sie unsere **Garantie**.

IMPREGNA

Bertastrasse 8

8036 Zürich

Telefon 01 / 23 95 05



Einwandfreie Nachimprägung

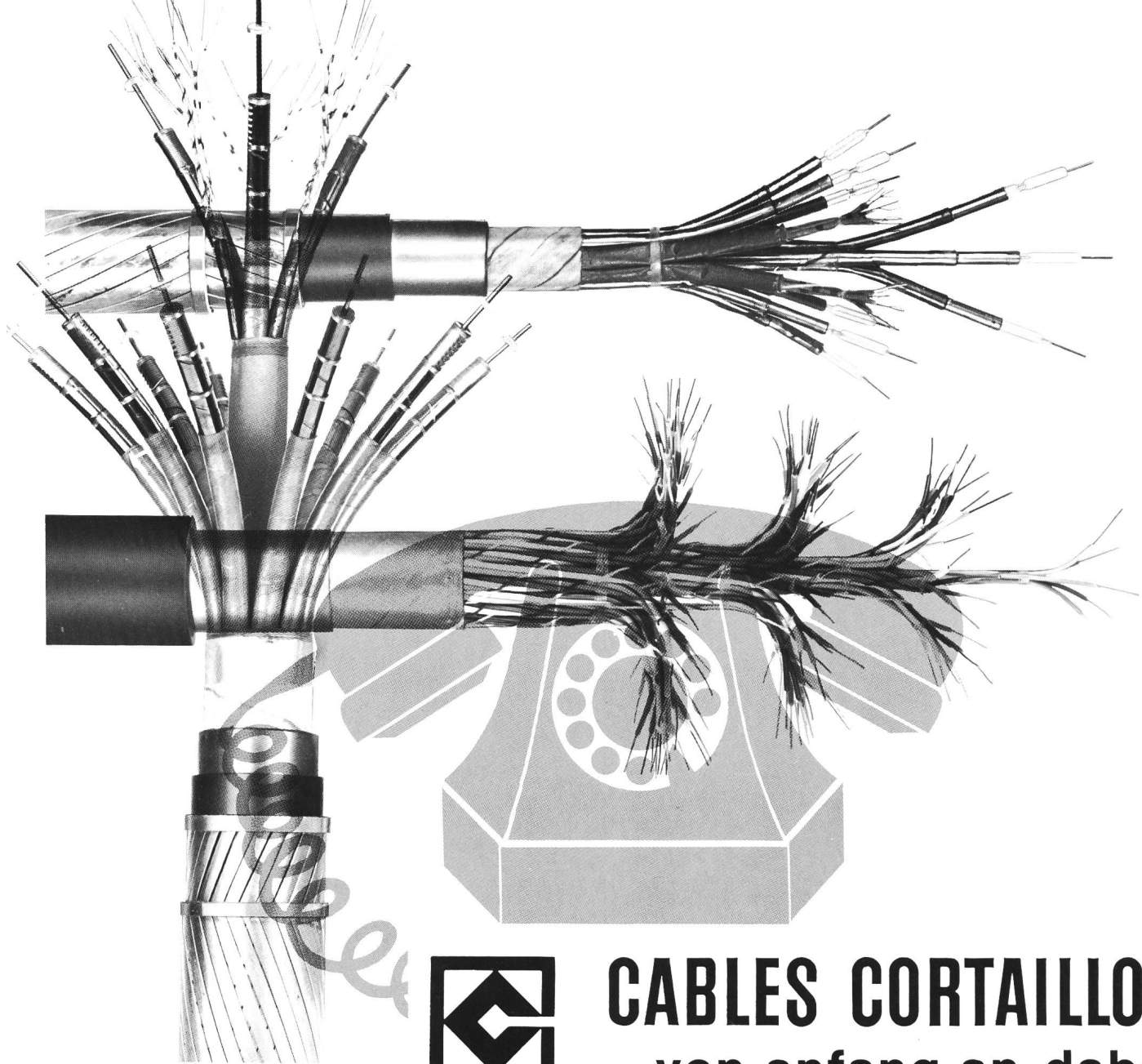

CABLES CORTAILLOD

von anfang an dabei

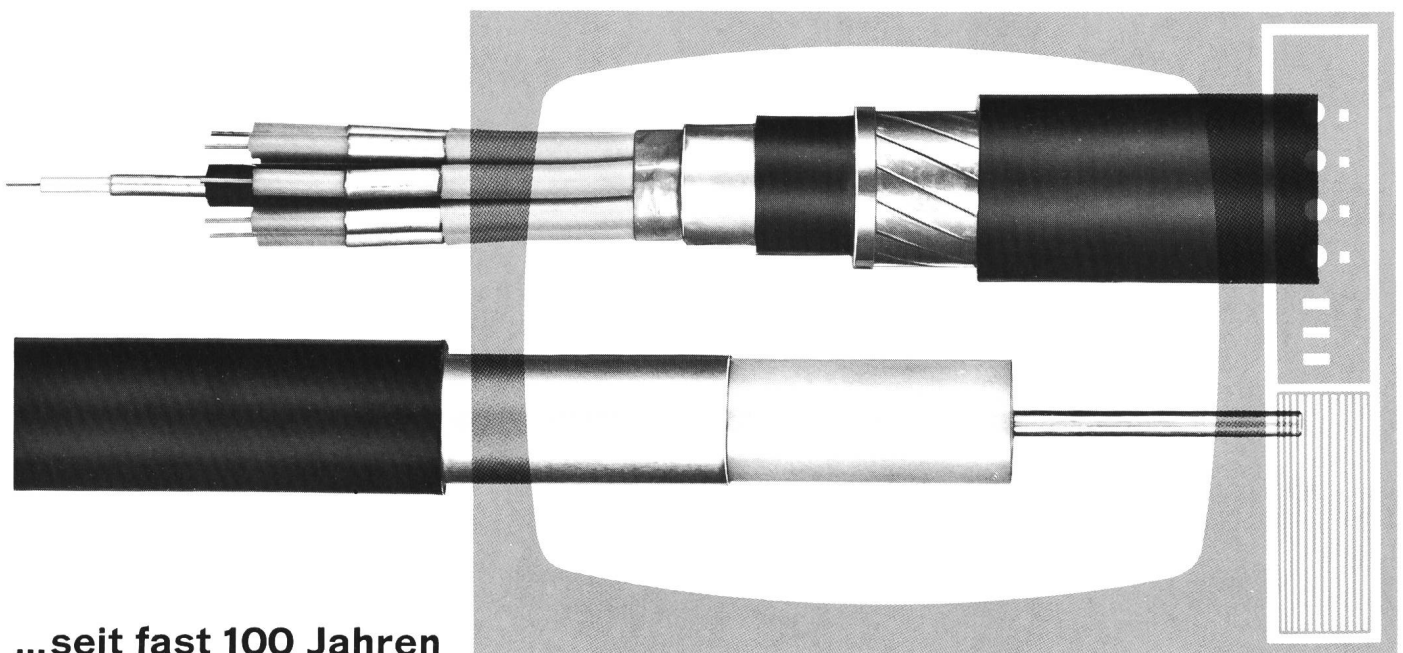

...seit fast 100 Jahren

wirken wir bei der Vervollkommnung der Nachrichtenübermittlung mit

CABLES CORTAILLOD - CH 2016 CORTAILLOD - TEL. 038/421242



Conducteurs d'aluminium

Conducteurs d'aluminium et d'aluminium avec âme d'acier pour lignes aériennes.

Conducteurs en alliage d'aluminium ou en alliage d'aluminium-acier pour lignes aériennes.

Câbles ACAR - Aluminium renforcé avec alliage d'aluminium.

Câbles unipolaires et multipolaires isolés au PVC.

Câbles torsadés pour réseaux de distribution aériennes.

Fil nûs en aluminium et alliages.



INDUSTRIA NAVARRA DEL ALUMINIO, S. A.
avec l'association de
REYNOLDS INTERNATIONAL INC.
IRURZUN (NAVARRA), SPAIN