

Objektyp: **Advertising**

Zeitschrift: **Bulletin des Schweizerischen Elektrotechnischen Vereins, des Verbandes Schweizerischer Elektrizitätsunternehmen = Bulletin de l'Association Suisse des Electriciens, de l'Association des Entreprises électriques suisses**

Band (Jahr): **71 (1980)**

Heft 5

PDF erstellt am: **22.07.2024**

Nutzungsbedingungen

Die ETH-Bibliothek ist Anbieterin der digitalisierten Zeitschriften. Sie besitzt keine Urheberrechte an den Inhalten der Zeitschriften. Die Rechte liegen in der Regel bei den Herausgebern.

Die auf der Plattform e-periodica veröffentlichten Dokumente stehen für nicht-kommerzielle Zwecke in Lehre und Forschung sowie für die private Nutzung frei zur Verfügung. Einzelne Dateien oder Ausdrucke aus diesem Angebot können zusammen mit diesen Nutzungsbedingungen und den korrekten Herkunftsbezeichnungen weitergegeben werden.

Das Veröffentlichen von Bildern in Print- und Online-Publikationen ist nur mit vorheriger Genehmigung der Rechteinhaber erlaubt. Die systematische Speicherung von Teilen des elektronischen Angebots auf anderen Servern bedarf ebenfalls des schriftlichen Einverständnisses der Rechteinhaber.

Haftungsausschluss

Alle Angaben erfolgen ohne Gewähr für Vollständigkeit oder Richtigkeit. Es wird keine Haftung übernommen für Schäden durch die Verwendung von Informationen aus diesem Online-Angebot oder durch das Fehlen von Informationen. Dies gilt auch für Inhalte Dritter, die über dieses Angebot zugänglich sind.

erweitertes Angebot in Früstungskanälen

Aufnahme der gesamten Starkstrom-,
Schwachstrom- und Telefon-Installationen

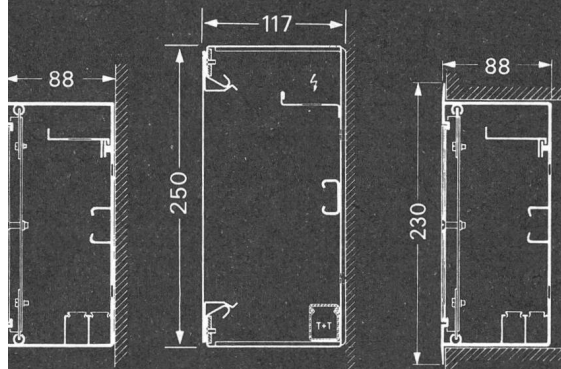
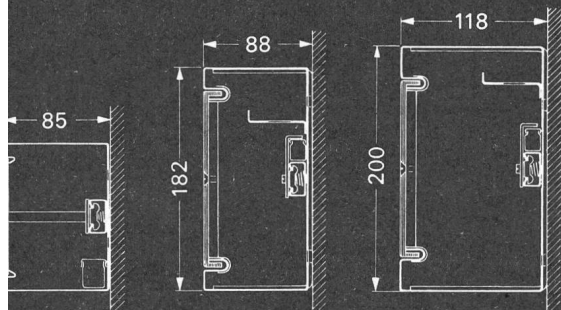
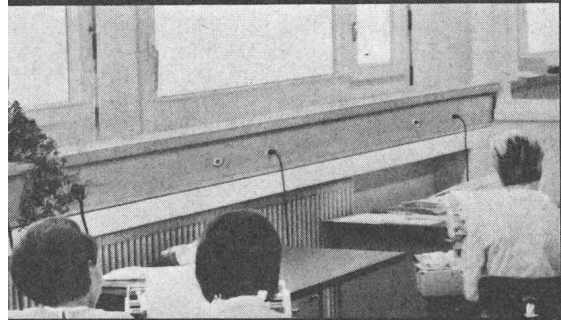

für Aufputz- und
Interputz-Montage
aus Stahlblech mit
schutzfester Kunst-
stoffbeschichtung
aus eloxiertem
Aluminium
mit aufschnapbarer
Frontabdeckung ohne
sichtbare Deckel-
schrauben
Frontplatten in
Kunststoff oder elo-
xiertem Aluminium

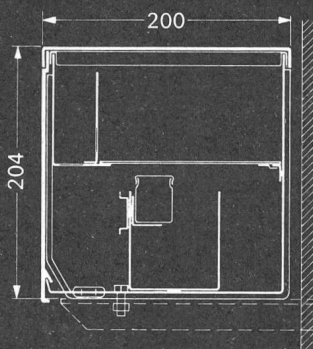

Das ist die grosse Überraschung von SIBIR.

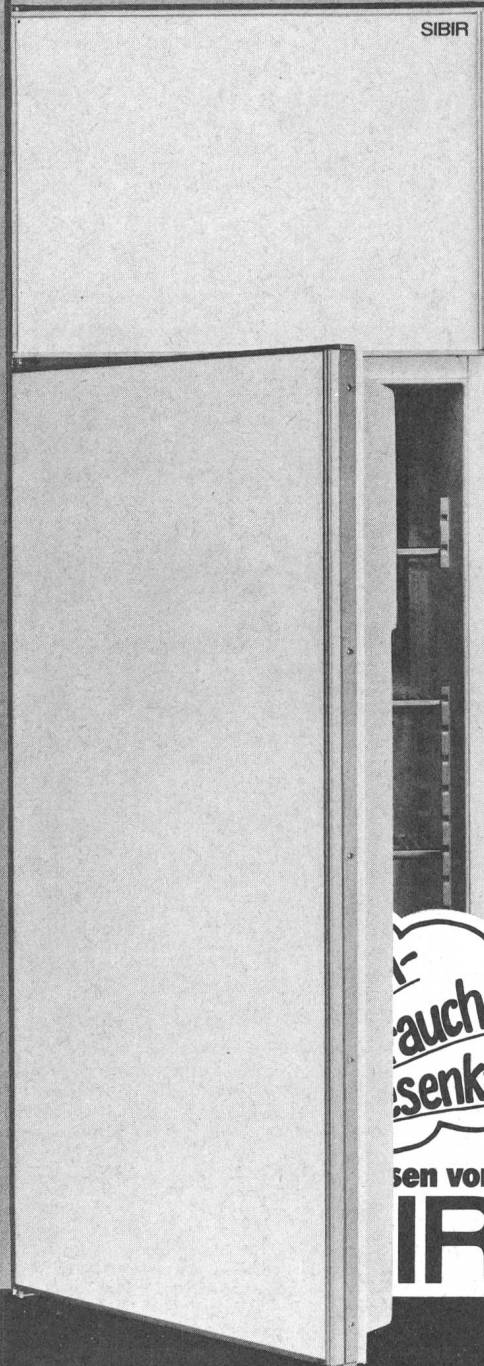

brauch $\frac{1}{3}$
senkt

sen von
IR

OSKAR WOERTZ BASEL

Fabrik elektrotechnischer Artikel CH-4002 Basel
Berstrasse 55 Telefon 061 23 45 30 Telex 63179

Vario 6

appareil de réglage électronique
pour lampes fluorescentes

**sûreté
de fonctionnement optimale –
frais d'exploitation économiques**

Il ne suffit plus à l'heure actuelle de distinguer entre clair et sombre. Les exigences sont devenues plus nuancées: une luminosité optimale est synonyme de lumière sur mesure. Vario 6 apporte à chaque problème d'éclairage la solution individuelle. Que ce soit dans les salles de projection, de conférences, d'écoles, dans les hôpitaux ou chez les opticiens, Vario 6 permet un réglage continu du flux lumineux souhaité entre 100 % et 10 %. Par une pression sur le bouton de réglage, la lumière peut être allumée ou éteinte dans chaque position. Conçu spécialement pour les lampes fluorescentes, l'appareil peut également être télécommandé. Avec le Vario 6, on peut régler des lampes fluorescentes de 20, 40 ou 65 watts. Limite supérieure de charge: 1300 VA.

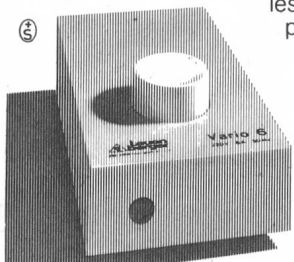

H. Leuenberger S.A.
Fabrique d'appareils électriques
Importateur des lampes Radium
CH-8154 Oberglatt
Téléphone 01/850 13 33
Télex 53352

Leuenberger

7812/5

Flexible Steuerkabel

- öl- und benzinbeständig
- PVC, Silikon oder Neoprene
- Adern nummeriert oder farbig
- auch mit Abschirmung

Kabelverschraubungen

- in Metall und Kunststoff
auch mit Zugentlastung und Knickschutz

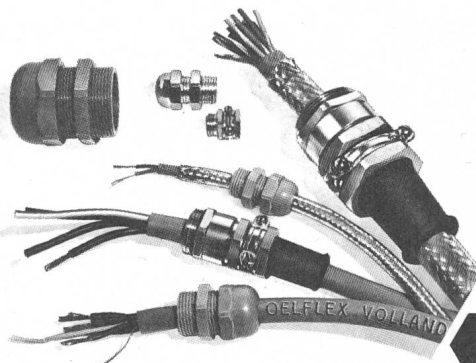

- ab Lager
Rümlang

VOLLAND
Rud. Volland Ing. AG
Ifangstrasse 103
CH-8153 Rümlang
Tel. 01 817 76 11

Mittwoch, 16. – Donnerstag, 24. April



**Hannover
Messe'80**

Flugpauschalreisen · Sonderflüge
Schlafwagenzüge · Bahnreisen



Buchungen in 50 Kuoni-Filialen oder Kuoni-Messeabteilung
Telefon 01 44 12 61, 8037 Zürich

TRANSFORMATOREN

- so günstig wie noch nie!

Nutzen Sie die Gelegenheit und
verlangen Sie noch heute unsere

Lagerliste!



TRANSMETRA AG Tel. (053) 486 26
Postfach **8203 SCHAFFHAUSEN**

Unsere Firma ist langjähriger Hersteller von qualitativ hochstehenden Öl- und Trockentransformatoren bis 1000 kVA und von Stelltransformatoren der Marke Variac.

Wir suchen einen

Elektroingenieur HTL

(Richtung Starkstrom)

für die Verstärkung unserer Berechnungsabteilung. Unser neuer Mitarbeiter führt nach seiner Einarbeitung die selbständige Berechnung der verschiedenen Transformatoren durch und verfolgt den Werdegang seiner Produkte bis zur Auslieferung. Dies bedingt eine enge Zusammenarbeit mit der Produktion und dem Prüffeld.

Stellenantritt nach Übereinkunft

Einem geeigneten Bewerber bieten wir neben einer leistungsgerechten Entlohnung die heute üblichen Sozialleistungen, mit guten Aufstiegsmöglichkeiten.

Für weitere Informationen wenden Sie sich bitte an unsere Personalabteilung oder an die Direktion

EAB ELEKTRO-APPARATEBAU AG.
CH-2608 COURTELARY
Telefon 039 / 44 12 55/66

42

Der neue SIBIR ist grösser geworden. Und die Stromrechnung um 1/3 kleiner.

von immer sprachen viele Gründe für die Kälte von SIBIR:
...te ohne Motor.
...te ohne Geräusche.
...te ohne Vibrationen.
...te ohne mechanische Nutzung.
...te, die schon vierzig Länder bert hat.

...t aber sprechen alle Gründe die Kälte von SIBIR:

...se Kälte hat mehr Raum.
...n der neue Grosse ist da.
...d diese Kälte kostet weniger.
...n der Stromverbrauch
...nte bei allen Grossen von
...R um einen Drittel gesenkt
...den. Eine sensationelle
...terentwicklung des Absorber-
...tems: Energie-Einsparung
...ch Energie-Rückgewinnung.

...s ist der neue Grosse von
...R:
...270:
...il-Gefrierkombination mit
...Liter ****Abteil.
...riervermögen 6 kg/24 Std.
...omverbrauch 2 kWh/24 Std.

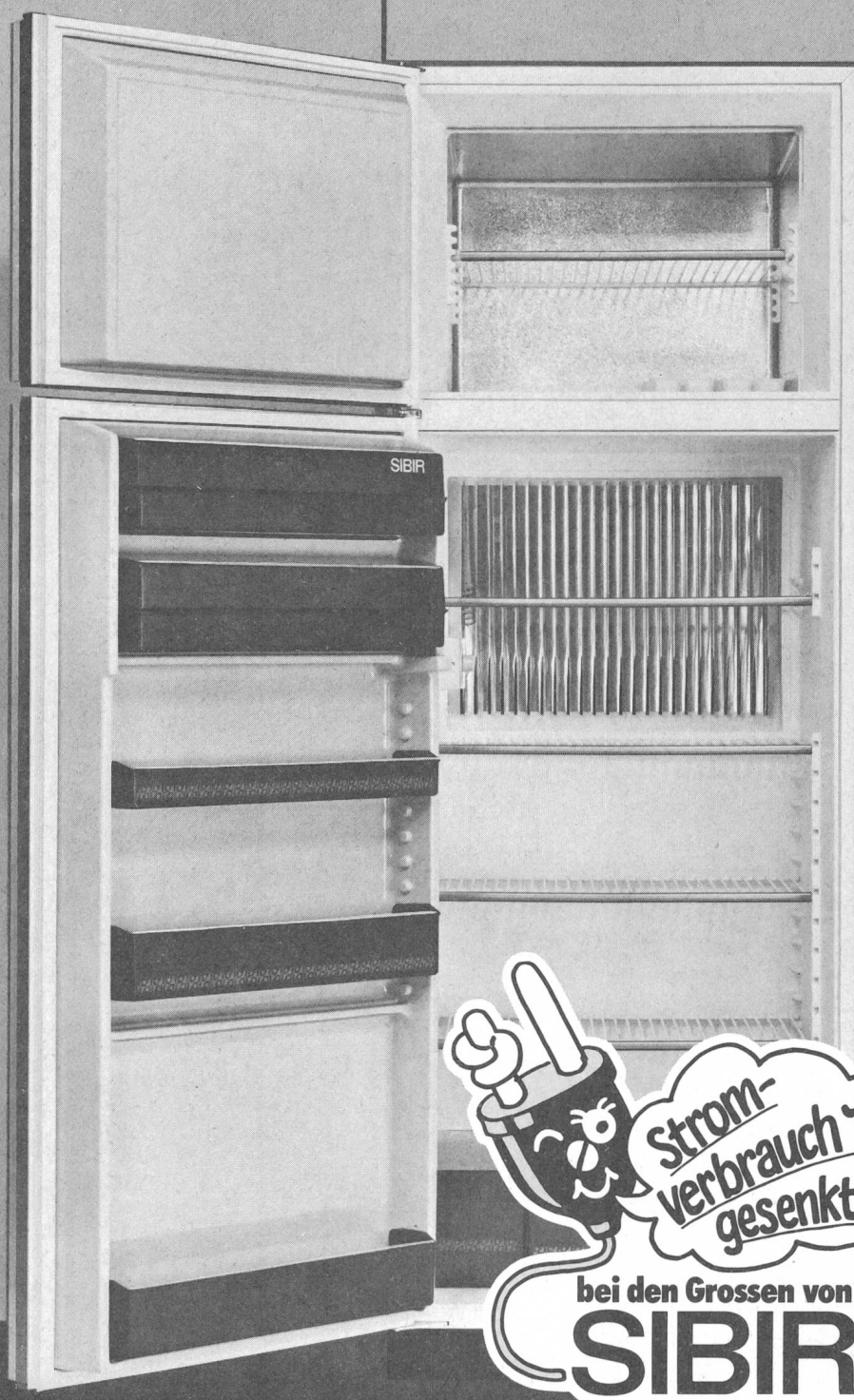

Strom-
verbrauch 1/3
gesenkt

bei den Grossen von
SIBIR

SIBIR Kühlapparate GmbH 8952 Schlieren

SIBIR – Kälte ohne Motor. Aber mit 5 Jahren Garantie.

PROJEKTINGENIEUR FÜR ANLAGEN DER ENERGIETECHNIK

Dass unsere Firma auch in der Schweiz zu den namhaften Lieferanten von Anlagen der Energietechnik gehört, ist in Fachkreisen wohl bekannt.

Um unsere Kunden zufriedenzustellen, legen wir ausserordentlich grossen Wert auf qualitativ hochstehende Leistungen unseres Innendienstes.

Zur Verstärkung unseres Teams suchen wir einen zuverlässigen Mitarbeiter, dem wir folgende Hauptaufgaben übertragen können:

- Kundenwünsche entgegennehmen
- Angebote selbständig ausarbeiten

- Projektieren von Anlagen gemäss Pflichtenheft
- Fabrikationsunterlagen ausarbeiten
- Materialbestellungen beim Zulieferanten veranlassen
- Montage und Inbetriebsetzung koordinieren
- Anlagen zum Teil persönlich in Betrieb setzen.

Ein Besuch sagt Ihnen mehr als tausend Worte.

Bereiten Sie unser erstes Gespräch bitte vor, indem Sie uns vorher Ihre Kurzbewerbung einreichen.

Siemens-Albis AG, Rud. Müller, Leiter PER 1
Albisriederstr. 245, 8047 Zürich,
Telefon 01-247 50 07 (Durchwahl)

- Entwicklung
- △ Fertigung
- Vertrieb



52

Wir suchen einen jüngeren **Elektroingenieur HTL** (Fachrichtung Starkstromtechnik) als

Stellvertreter des Kreisbetriebsleiters

In unserem ausgedehnten Hoch- und Niederspannungsverteilnetz sind die Betriebs- und Bauaufgaben vielfältig und verlangen nebst gutem Fachwissen viel Geschick im Umgang mit Personal, Bauherren, Behörden und Abonnenten.

Neben zeitgemässen Anstellungsbedingungen bieten wir eine eingehende Einführung.

Wenn Sie sich für diese selbständige, mit Aussendienst verbundene Tätigkeit interessieren, so erwarten wir gerne Ihre Anmeldung.



Elektrizitätswerke des Kantons Zürich
Kreisbüro Winterthur, 8401 Winterthur
Telefon 052 / 22 33 31
(ausser Geschäftszeit: 052 / 39 18 16)

4



Suchen Sie eine vielseitige, interessante und verantwortungsvolle Stelle als

Elektroingenieur HTL

für **Netzbetrieb und Energiewirtschaft**
in der Elektrizitätswirtschaft?

Wir bieten:

- entwicklungsfähige Stelle
- neuzeitliche Anstellungsbedingungen
- fortschrittliche Sozialleistungen
- angenehmes Arbeitsklima im nettn Kollegenkreis

Sind Sie initiativ, verantwortungsbewusst, mit rascher Auffassungsgabe?

Verfügen Sie über einige Jahre Praxis und gute Französischkenntnisse?

Dann sind Sie unser neuer Mitarbeiter.

Kurzofferte richten Sie bitte an unsere Direktion.

45

AARE-TESSIN

AKTIENGESELLSCHAFT FÜR ELEKTRIZITÄT
Bahnhofquai 12

OLTEN

UNSER KUNDENKREIS

Elektrizitätswerke
Privatbahnen
Industrieunternehmungen
in der gesamten Deutschschweiz

Unser Ziel ist der Verkauf.
Aber nicht der Verkauf «à tout prix»!
Vielmehr legen wir Wert auf:

UNSERE PRODUKTE

Hoch- und Mittelspannungsschaltanlagen
Notstromanlagen
Elektrische Ausrüstungen für Bahnen:
Gleichrichterstationen und Traktionsmaterial

Ungefähr 50% Ihrer Zeit verbringen Sie also im Büro, wo Sie auch auf die fachliche Unterstützung Ihrer Kollegen zählen können.

- Entwicklung
- △ Fertigung
- Vertrieb

**WENN SIE
DIESE PRODUKTE UND DIESE KUNDEN
SINNVOLL ZUSAMMENFÜHREN KÖNNEN
bitten wir Sie
MIT UNS KONTAKT ZU NEHMEN.**

- seriöse Beratung
- sachgerechte Ausführung von Projekten und Offerten
- auf Koordinierung von Montage und Inbetriebsetzung

Mit freundlichen Grüßen:

Rud. Müller, Leiter PER 1, Siemens-Albis AG
Albisriederstrasse 245, 8047 Zürich,
Telefon 01 - 247 50 07 (Durchwahl)

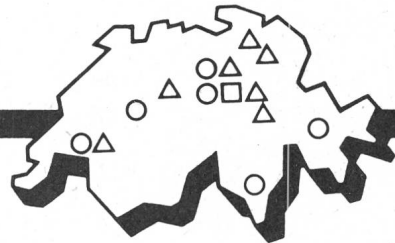

53



SBB
CFF
FFS

Die Bauabteilung der Kreisdirektion III der Schweizerischen Bundesbahnen in Zürich sucht

dipl. Elektroingenieur HTL

als Projektleiter für den Bau von

- Stellwerkanlagen
- Fernsteuerungen

Als geeignet für diese interessante Aufgabe sehen wir einen jüngeren dipl. Elektroingenieur HTL mit Erfahrung in Digital- oder Regeltechnik.

Ihr Verhandlungsgeschick, Initiative und Durchsetzungsvermögen befähigen Sie zur selbständigen Projektierung von Anlagen und zur Bauleitung.

Wenn Sie sich für diese vielseitige Aufgabe interessieren, wenden Sie sich bitte an Herrn Koller, Sektionschef Sicherungswesen, Tel. 01 / 245 23 10, oder schreiben Sie an:

SBB, Bau III, Postfach, 8021 Zürich

46

GHIELMETTI

Auf Qualität und Zuverlässigkeit unserer Produkte legen wir grossen Wert.

Neue zugkräftige Produkte werden die Reihen unserer bewährten elektromechanischen Industrie-Schaltapparate ergänzen oder fortsetzen. Zur Erreichung dieses Ziels können Sie beitragen, wenn Sie unser Entwicklungsteam unterstützen bzw. ergänzen.

Als

Elektroingenieur HTL

Richtung Starkstrom

sind Ihnen folgende **Aufgabenbereiche** anvertraut:

- konstruktive Tätigkeit speziell bezüglich der elektrischen Kontaktgestaltung
- theoretische und praktische Untersuchungen vom Detail bis zu Typenprüfungen von ganzen Schaltapparaten
- Betreuung des elektrischen Normenwesens (SEV, VDE usw.) und Überwachung der Einhaltung bei den entsprechenden Konstruktionen sowie die Koordination mit den Approbations-Prüfanstalten
- Betreuung des Patentwesens

Wir **bieten** Ihnen:

- echten Spielraum für eigene Initiative und Selbstentfaltung
- weitgehende, selbständige Bearbeitung im gegebenen Aufgabenkreis
- ausreichend Gelegenheit zur Einarbeitung und Weiterbildung

Wenn Sie sich von den gestellten Aufgaben angesprochen fühlen und Sie die erforderlichen fachlichen Voraussetzungen mitbringen, so erwarten wir gerne Ihre Kontaktnahme mit unserer Personalabteilung.



GHIELMETTI AG SOLOTHURN
Biberiststrasse
Telefon 065 / 22 43 41

47

Wir suchen einen

Entwicklungsingenieur

für Mikrorechner-Systeme

Das Unternehmen:

Ein erfolgreicher, weltweit führender Hersteller der Maschinenbranche mit eigenem Steuerungsbau. Modernste, kundengerechte Technologie ist unsere Stärke und soll auch in Zukunft Grundlage unserer Tätigkeit sein. Wollen Sie an diesem Ziel mitwirken?

Die Aufgabe:

Entwicklung von Maschinensteuerungen. Dazu gehört die Auswahl und Prüfung von Elektronikkomponenten, der Entwurf und Test von Mess-, Steuerungs- und Regelungseinheiten sowie von kompletten programmierbaren Steuerungen und Regelungen. Ist dies eine Herausforderung für Sie?

Die Person:

Ein vielseitiger, kreativer

dipl. Elektroingenieur HTL

mit fundierten Fachkenntnissen auf den Gebieten der Hard- und Software von Mikrorechnern. Erfahrungen mit Intel 8080/8085 sind von grossem Vorteil. Kenntnisse in der analogen Schaltungstechnik werden beim Entwurf der Rechnerperipherie benötigt. Sind Sie auf diesen Gebieten Fachmann und arbeiten Sie gerne selbständig?

Das Angebot:

Ein ausgebautes Elektroniklabor, ein Entwicklungssystem und Testräume stehen für die anspruchsvolle Tätigkeit zur Verfügung. Gehobenes Salär, fortschrittliche Sozialleistungen, gleitende Arbeitszeit, landschaftlich reizvolle Umgebung mit hohem Freizeitwert und nicht zuletzt angenehmes Arbeitsklima in einem jungen, dynamischen Team erwarten Sie. Spricht Sie dieses Angebot an?

Bitte senden Sie Ihre Bewerbungsunterlagen an **Chiffre 19 - R 900 190 Publicitas, Rapperswil**

43



Ingenieurschule Burgdorf
Höhere Technische Lehranstalt
des Staates Bern (HTL)

Ab Frühling 1980 erweitern wir unsere Elektroabteilung auf 3 Klassenzüge. Wir suchen

dipl. Elektroingenieure ETH

(oder gleichwertige Ausbildung)

dipl. Mathematiker

für folgende hauptamtliche Lehrstellen:

2 Dozenten

für Digitaltechnik, Informatik/Prozessrechner, kombiniert mit Regelungstechnik oder Leittechnik und Mitarbeit bei der Leitung des Rechenzentrums.

1 Dozent

für Grundlagen der Elektrotechnik und elektronische Bauelemente.

Diese drei Lehrstellen umfassen Praktika und Semesterarbeiten.

1 Dozent

für Mathematik und Informatik

Für die Stellen der Ingenieurfächer ist Industriepraxis erforderlich; für die Digitaltechnik Erfahrung auf dem Gebiet der Mini- und/oder Mikrocomputer (Hardware und Software).

Stellenantritt nach Vereinbarung
(Herbst 1980 bis Frühjahr 1981)

Auskunft durch: Sekretariat der Ingenieurschule Burgdorf.

Schriftliche Bewerbungen sind erbeten bis 19. April 1980 an die

Ingenieurschule Burgdorf, 3400 Burgdorf.

54



Versandraumtechnik

ein faszinierendes Gebiet mit vielen Möglichkeiten

auf dem unsere Unternehmung eine führende Stellung einnimmt.

Fortschreitende Automatisierung und erweiterte Einsatzmöglichkeiten elektrischer Schaltungen und Steuerungen auf diesem Spezialgebiet veranlassen uns, das kleine Team im Bereich **Elektrokonstruktion** durch einen

Elektrokonstrukteur Sachbearbeiter

zu erweitern.

Die Tätigkeit umfasst im wesentlichen folgende Aufgaben:

- technische Bearbeitung von Aufträgen
- Entwerfen von Schaltungen und Steuerungen
- Erstellen von Fabrikations- und Serviceunterlagen
- Anfertigen von Unterlagen für die technische Dokumentation

Sie sollten über eine abgeschlossene Berufsausbildung auf dem Elektro-/Elektronikgebiet sowie über Konstruktions- und Sachbearbeitungserfahrung verfügen und sich - wenn möglich - auf dem Gebiet der Schaltungen in Analog- und Digitaltechnik auskennen.

Wenn Sie sich für diese Stelle interessieren, zudem abwechslungsreiches, speditives und verantwortungsvolles Schaffen sowie kooperative Zusammenarbeit mit anderen Bereichen schätzen, bitten wir Sie, Ihre Bewerbungsunterlagen an unseren Personaldienst zu senden oder sich telefonisch mit uns in Verbindung zu setzen. Wir informieren Sie gerne näher über Stelle und Firma.

36

FERAG AG 8340 Hinwil ZH Tel. 01.938.01.11

Raychem

Verkaufsingenieur

Raychem ist weltweit führend im Sektor wärmeschumpfender Kunststoffprodukte und selbstregulierender Heizkabel. Wachstum durch neue Technologien ist unsere Devise. Verdoppelung des Umsatzes alle 3 Jahre ist unsere Tradition seit über 20 Jahren.

Für den Bereich Energietechnik suchen wir einen kreativen Verkaufsingenieur, welcher mit Enthusiasmus am weiteren Ausbau unserer Marktposition mitwirken möchte.

Vom neuen Mitarbeiter erwarten wir:

- Abschluss als Ing. HTL Starkstrom oder gleichwertige Kenntnisse
- Selbständigkeit und Initiative
- Sprachen: Deutsch und Französisch, Englisch von Vorteil

Es erwartet Sie:

- Gründliche Einführung in die neue Aufgabe
- Ausführliche Vermittlung der Produktkenntnisse in den eigenen Lieferwerken im Ausland
- Die Möglichkeit, bei Eignung in absehbarer Zeit die Leitung eines Verkaufsbereiches zu übernehmen
- Ausgezeichnete Anstellungsbedingungen

Sind Sie interessiert? Dann nehmen Sie bitte mit Herrn R. Tschui schriftlich oder telefonisch Kontakt auf.

Raychem AG, 6340 Baar
Telefon 042 / 31 81 31

60



Infolge bevorstehender Pensionierung des bisherigen Stelleninhabers wird die Stelle des

Betriebsleiters

für das Elektrizitätswerk

zur Neubesetzung ausgeschrieben.

Aufgabenbereich:

Technische und administrative Leitung des EW-Betriebes. Projektierung, Bau, Betrieb und Unterhalt der Versorgungsanlagen.

Anforderungen:

Elektroingenieur HTL, Richtung Starkstrom mit Erfahrung in einem ähnlichen Betrieb. Ausgewiesene Führungsqualitäten, organisatorisches Geschick und Initiative. Kenntnisse im Verwaltungsbereich.

Geboten wird eine verantwortungsvolle und selbständige Tätigkeit mit zeitgemässen Anstellungsbedingungen.

Stellenantritt: Anfang Januar 1981 oder nach Vereinbarung.

Weitere Auskünfte erteilt gerne: Otto Müller, Betriebsleiter, Telefon 055 / 95 13 76

Schriftliche Bewerbungen mit Zeugnisabschriften und Angabe der Gehaltsansprüche sind zu richten an:

Herrn Werner Metzger, Gemeinderat,
Präsident der Betriebskommission EW,
Brüglenstrasse 44, 8636 Wald

44

LONZA

sucht einen

Elektroingenieur HTL

der Fachrichtung Energietechnik
zur Ergänzung des Mitarbeiterstabes der elektrischen Abteilung.

Aufgaben

- Projektierung der elektrischen Installationen von chemischen Anlagen und Hilfsbetrieben
- Projektierung von Erweiterungen der elektrischen Energieversorgungsanlagen des Werkes
- Montageüberwachungen und Inbetriebsetzungen

Anforderungen

- Kooperativer Charakter und Zuverlässigkeit
- Fähigkeit zu selbständigem Arbeiten
- Erfahrungen mit elektrischen Hoch- und Niederspannungsanlagen erwünscht, aber nicht Bedingung

Wir bieten

- Vielseitige und verantwortungsvolle Aufgabe mit zahlreichen Kontakten zu internen und externen Stellen
- Zeitgemässe Arbeitsbedingungen und gut ausgebaute Sozialvorsorge

Bewerbungen mit den üblichen Unterlagen sind zu richten an die Stabsstelle Personal, **LONZA AG, Werk Visp, 3930 Visp**, unter Vermerk «TD/E».

49

IBI

Industrielle Betriebe Interlaken

Zufolge Pensionierung des bisherigen Stelleninhabers suchen wir einen

eidg. dipl. Kontrolleur

evtl. dipl. Elektro-Installateur

Das **Aufgabengebiet** umfasst:

- Verkehr mit den Installateuren
- Behandlung der Installationsgesuche
- Abnahme- und periodische Kontrollen
- Tarifaufnahmen

Wir erwarten:

- Initiative
- Selbständigkeit
- gute Umgangsformen

Wir bieten:

- gute Arbeitsbedingungen
- Anstellung nach der DBO der Gemeinde Interlaken
- gemeindeeigene Pensionskasse

Schriftliche Offerten mit den üblichen Unterlagen sind bis am 11. April 1980 einzusenden an:

Vorsteher der IBI-Werkkommission Herrn P. Schmidiger, Bahnhofstrasse 5, 3800 Interlaken, Telefon 036 / 22 83 84

59

Elektrizität
Gas
Wasser



SWU

Städtische
Werke
Uster

Infolge der bevorstehenden Pensionierung des bisherigen Stelleninhabers ist der Posten eines

Direktors der Städtischen Werke

neu zu besetzen.

Unser Unternehmen umfasst die Elektrizitäts-, Gas- und Wasserversorgung mit umfangreichen Verteilanlagen und zählt rund 50 Mitarbeiter.

Wir denken an einen erfahrenen Elektroingenieur (mit Diplom ETH oder HTL), Schweizer Bürger im Alter zwischen 40 und 50 Jahren.

Anforderungen:

- Mehrjährige technische und kaufmännische Erfahrung in einem ähnlichen Betrieb oder in der Industrie
- Praxis in der Anwendung moderner Methoden der Unternehmungsorganisation und -führung

Wir erwarten eine aufgeschlossene, initiative und durchsetzungsfähige Persönlichkeit mit Verhandlungsgeschick und motivierender Personalführung.

Zur Ergänzung unseres Mitarbeiterstabes ist zudem die Stelle als

Leiter der Abteilung Finanzen und Administration

neu zu besetzen.

Das Rechnungs- und Finanzwesen sowie die administrativen Belange der drei Betriebsabteilungen sollen zusammengefasst und zu einer wirkungsvollen Abteilung ausgebaut werden.

Anforderungen:

- Fundierte kaufmännische oder betriebswirtschaftliche Ausbildung sowie mehrere Jahre Berufspraxis in leitender Stellung
- Praxis in der Administration, in Rechtsfragen und im Sekretariatswesen
- Erfahrung im Umgang mit Behörden und gutes schriftliches Ausdrucksvermögen

Wir erwarten eine Persönlichkeit im Alter von 30 bis 40 Jahren mit technischem Verständnis für Probleme der Versorgung und der Energiepolitik.

Wir bieten:

- Selbständige, anspruchsvolle und vielseitige Tätigkeit
- angenehmes Arbeitsklima
- Anstellungsbedingungen im Rahmen der städtischen Besoldungsverordnung der Stadt Uster

Anmeldung:

Sollten Sie sich für einen der ausgeschriebenen Posten interessieren (mit Stellenantritt bis spätestens 1. September 1980), so richten Sie bitte Ihre Bewerbung mit den üblichen Unterlagen an Herrn Arnold W. Schmid, Präsident der Werkkommission, Hohensaxstrasse 11, 8610 Uster.

Allfällige Auskünfte können Sie bei der **Direktion der Städtischen Werke Uster, Telefon 01 / 940 11 52**, erhalten.

55

CKW

Zur Mithilfe bei der Bewältigung der vielseitigen Bau- und Betriebsaufgaben in unserem ausgedehnten Verteilnetz suchen wir einen

Elektroingenieur HTL

Aufgaben:

- Projektierung, Bau und Unterhalt von Transformatorenstationen und Verteilnetzen
- Mithilfe in der Organisation und Überwachung beim Umbau unserer Mittelspannungs-Verteilanlagen von 12 auf 20 kV
- Bearbeitung verschiedener Probleme des Leitungs- und Stationenbaues

Anforderungen:

- abgeschlossenes Studium als Elektroingenieur HTL
- Fähigkeit zur Personalführung und Geschick im Umgang mit Behörden, Bauherren und Abonnenten
- Erfahrung im Bau, Unterhalt und Betrieb von elektrischen Verteilnetzen erwünscht
- Idealalter ca. 28-30 Jahre

Wir bieten zeitgemässe Anstellungsbedingungen, fortschrittliche Personalfürsorge und einem tüchtigen, initiativen Bewerber gute Entwicklungsmöglichkeiten in einem angenehmen Arbeitsklima.

Falls Sie sich für diesen verantwortungsvollen Posten interessieren, bitten wir Sie, sich unverbindlich mit unserem Herrn R. Helfenberger in Verbindung zu setzen. Sie erreichen ihn unter der Telefon-Nummer 041 / 26 51 09 (Direktwahl).

Bewerbungen sind mit den üblichen Unterlagen unserer Personalabteilung, Hirschengraben 33, 6002 Luzern, einzureichen.

58

Centralschweizerische Kraftwerke Luzern

Alpha

Nous cherchons pour notre département sectionneurs à haute tension

ingénieur électricien

avec expérience dans le domaine de la vente et de la construction comme

chef de bureau

Le candidat sera responsable du group «traitement des commandes» qui s'occupe des adaptations constructives selon les désirs de la clientèle ainsi que des ordres internes et externes.

Nous demandons:

- de l'expérience dans la construction et dans la vente d'appareils à haute tension. (Disjoncteurs, sectionneurs, transformateurs, etc.)
- de la facilité à entrer en contact
- de bonnes connaissances dans la conduite d'un petit group de collaborateurs
- de bonnes capacités de s'exprimer par écrit
- d'être de langue maternelle française, de bien connaître l'allemand (bilingue) et si possible l'anglais
- d'être disposé à visiter la clientèle, occasionnellement aussi à l'étranger.
- âge idéal entre 35-45 ans.

Nous offrons:

Tous les avantages d'une entreprise moyenne avec 300 collaborateurs, conduite selon des principes modernes (horaire flexible, salaire conforme aux circonstances actuels etc.)

Si vous savez faire preuve d'initiative, le poste proposé est de nature à vous donner les satisfactions d'un travail intéressant. Soumettez-nous votre offre avec les documents d'usage et avec des prétentions de salaires.

ALPHA SA 2560 Nidau, à l'att. de Monsieur Mäder
Téléphone 032 / 51 54 54

57

Der Fabrikationsbetrieb in der Ostschweiz nimmt auf seinem angestammten Markt die führende Stellung ein. Durch die veränderte Energiesituation sind auf dem Gebiet Elektroheizung und Wärmepumpen hohe Zuwachsraten zu verzeichnen.

Gesucht wird heute der kompetente Fachmann (Ing. HTL Elektro, HK oder ähnliche Ausbildung, Sprachen D und F), welcher als

Leiter

dem Büro für

Projektierung

vorstehen wird.

Senden Sie Ihre Unterlagen für eine erste Kontaktnahme an:

Leuthold AG,
Treuhand- und Revisionsgesellschaft,
Bahnhofstrasse 1, **8304 Wallisellen**

56

Für die Unternehmer- Aus- und Weiterbildung sucht die Berufsbildungskommission BBK/VSEI

Kursleiter

Wir organisieren:

- Instruktionkurse für elektronische Teilnehmeranlagen in Zusammenarbeit mit der GD PTT;
- Kurse über elektronische Einrichtungen in der Hausinstallationstechnik;
- weitere Kurse in der Meister- und Kaderausbildung.

Wir erwarten:

- Installationspraxis
- gute Kenntnisse in der Elektrotechnik
- Freude an der Elektronik
- Organisationstalent
- französische Sprachkenntnisse

Wir bieten:

- Weitgehende Selbständigkeit
- gute Entlohnung
- Personalfürsorge

Schriftliche Anmeldungen mit den üblichen Unterlagen an den Präsidenten der **Berufsbildungskommission VSEI, Herrn Albert Amherd, Postfach 135, 3902 Brig/Glis.**

VSEI
GD PTT-BT 2

51

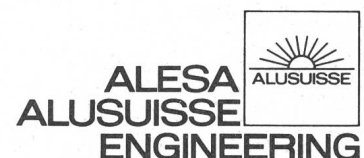

Aufgaben für HTL-Elektroingenieure

Projektierung von Starkstromanlagen

Layout und Konzept von Hoch- und Niederspannungsanlagen, Spezifikationen, Koordination mit Lieferanten und anderen Abteilungen, Werksabnahmen

Hardware von Prozess-Steuerungen

Planung von Steuerungen und Installationen, Beschaffung von Equipment, Montageüberwachung und Unterstützung bei Inbetriebnahmen auf Baustellen

Starkstromelektronik für Antriebssysteme

Konzept und Projektierung elektrischer Antriebssysteme, Spezifikation, Montageüberwachung und Inbetriebnahme u. a. im englischsprachigen Ausland

Wir sind eine Engineering-Tochter der Alusuisse. Vorwiegend planen und realisieren wir umfangreiche Industrieanlagen im In- und Ausland. Ohne selbst ein Grossbetrieb zu sein, können wir Ihnen sehr interessante Arbeitsgebiete mit stark internationaler Ausrichtung anbieten. Wir würden uns gerne näher mit Ihnen über diese Aufgaben unterhalten.

Bitte richten Sie Ihre Bewerbung an unsern Personalchef, Herrn R. Nabulon.

ALESA ALUSUISSE ENGINEERING AG
Max-Högger-Strasse 6
8048 Zürich, Telefon 01 / 64 11 10

50

Verfasser- hinweise

Im Bulletin werden nur **Originalartikel** veröffentlicht. Es dürfen also nur Manuskripte eingereicht werden, die noch keiner anderen Redaktion zur Verfügung gestellt wurden. Eine eventuelle Verwendung in anderen Zeitschriften, auch nur auszugsweise, bedarf der Zustimmung der Redaktion (Urheberrecht).

Die zur Veröffentlichung angenommenen Beiträge werden honoriert. Auf Wunsch werden auch Sonderdrucke hergestellt.

Aufbau des Manuskriptes

Titel der Arbeit, Name des Verfassers, Zusammenfassung (max. ca. 8 Zeilen), Text, Literaturhinweise, Adresse des Verfassers (üblicherweise Firmenschrift), Figuren und Legenden.

Text

a) Der Artikel kann in deutscher oder französischer Sprache verfasst sein. Bei der Abfassung ist zu beachten, dass die Mehrzahl der Bulletinleser nicht Fachspezialisten sind.

b) Der Artikel soll kurz sein, nicht länger als 12 Schreibmaschinenseiten à ca. 28 Zeilen (weite Schaltung). Dazu können einige Figuren und Tabellen kommen.

c) Einseitig mit doppeltem Zeilenabstand schreiben. Der linke Rand soll mindestens 3 cm betragen.

d) Die persönliche Form ist zu vermeiden (z. B. «Man sieht» statt «Wir sehen ...»). Fachliche Abkürzungen sind beim ersten Gebrauch zu definieren.

e) Mathematische Abhandlungen sollen kurz gehalten, Ableitungen nur angedeutet werden. Auf sorgfältige, gut lesbare Schreibweise der Formeln ist besonders zu achten. Grössen und Einheiten sowie

deren Symbole müssen dem SI-System bzw. den CEI-Normen entsprechen.

f) Widmungen und Verdankungen werden im allgemeinen nicht veröffentlicht.

Figuren und Bilder

a) Von den Figuren sind klischierfähige, einheitlich und sauber beschriftete Originalzeichnungen einzureichen. Bei der Schriftgrösse und Strichdicke ist zu beachten, dass die Figuren je nach Inhalt stark verkleinert werden; insbesondere wird man versuchen, sie in einer Spalte (85 mm) unterzubringen. Für gute Lesbarkeit soll die Buchstabenhöhe dann immer noch min. 1,8 mm betragen.

b) Bilder sind in Form von Hochglanzfotografien, z. B. etwa 9 × 13 cm, einzureichen. Farbfotos können verwendet werden, sofern die Farben zum Verständnis nicht unbedingt nötig sind. Bildquellen werden im allgemeinen nicht angegeben.

c) Die Legenden sind auf einem separaten Blatt aufzuführen. Alle in den Figuren enthaltenen Grössensymbole und Abkürzungen sollen in den Legenden erklärt sein.

Literaturverzeichnis

Darin sind diejenigen Quellen aufzuführen, auf die im Text verwiesen wird, und zwar in der Reihenfolge ihrer Verwendung. Es sind nur allgemein zugängliche Quellen zu verwenden. Bei Büchern sind Autor, Titel, Verlag und Jahrgang anzugeben, bei Zeitschriften Autor, Titel und Zeitschrift mit Band, Jahrgang, Heftnummer sowie Seitenzahlen.

Probeabzug

Die Druckfahnen werden dem Autor zur Durchsicht unterbreitet. Änderungen, die sich durch Mängel im Manuskript ergeben, werden dem Verfasser ggf. verrechnet.

Directives pour les auteurs

Le bulletin ne publie que des **articles originaux**. Seuls des manuscrits sont acceptés qui n'ont été mis à disposition d'aucune autre rédaction. La publication complète ou partielle dans une autre revue exige l'autorisation préalable de notre rédaction (copyright).

Les travaux publiés dans le bulletin seront rétribués. Sur demande des tirages à part peuvent être obtenus.

Éléments du manuscrit

Titre du travail, nom de l'auteur, bref résumé (8 lignes au max.), texte, bibliographie, adresse de l'auteur (de préférence celle de la place de travail), figures et légendes.

Texte

a) L'article peut être rédigé en français ou en allemand. Lors de la rédaction, il faut tenir compte du fait que la plupart des lecteurs ne seront pas des spécialistes de la branche.

b) L'article doit être court et ne pas dépasser 12 pages dactylographiées à env. 28 lignes (grands interlignes). En plus, il peut comprendre quelques figures et tableaux.

c) N'écrire qu'au recto de la page. Laisser à gauche une marge d'au moins 3 cm.

d) Éviter la forme personnelle (p.ex. «on voit ...» plutôt que «nous voyons ...»). Définir les abréviations professionnelles lors de leur première utilisation.

e) Les développements mathématiques seront courts, limités au principe du chemin à suivre. Les formules doivent être claires et bien lisibles. Les grandeurs et unités, ainsi que leurs symboles seront conformes au Système SI resp. aux normes CEI.

f) Généralement nous ne publions pas de dédicaces ni de remerciements à des coopérateurs de l'auteur.

Figure et illustrations

a) Remettre des dessins originaux aptes au clichage, avec des inscriptions uniformes et propres. Pour la grandeur des caractères et l'épaisseur des traits, il faut tenir compte de la réduction que la plupart des figures subissent, selon leur contenu. En particulier, on cherchera si possible à les placer dans une seule colonne (85 mm). Pour une bonne lisibilité, les caractères des figures réduites auront encore au moins 1,8 mm de hauteur.

b) Remettre les illustrations sous forme de photographies sur papier glacé, p.ex. 9 × 13 cm. Des photos en couleurs sont utilisables pour autant que les couleurs ne soient pas nécessaires à la compréhension. La source des photos n'est en général pas indiquée.

c) Présenter les légendes sur une feuille séparée. Tous les symboles de dimensions ainsi que les abréviations contenus dans les figures doivent être définis dans les légendes.

Bibliographie

Elle comprendra toutes les références mentionnées dans le texte, de préférence dans l'ordre de leur apparition dans le texte. Pour les livres, il faut indiquer l'auteur, le titre, l'éditeur et l'année de la publication, pour les articles des revues l'auteur, le titre, le nom de la revue ainsi que son volume, l'année, le numéro et les pages.

Epreuves

Les épreuves sont soumises à l'auteur pour correction. Des corrections qui seraient dues à des erreurs dans le manuscrit peuvent, le cas échéant, être facturées à l'auteur.

Das Angebot ist vielfältig...

PPb-PE-XLPE-EPR

jedes dieser Isoliermedien hat seine Vorzüge,
aber **wenn EPR...** dann
das Mittelspannungskabel

EPR "BANANE"

ETHYLENE-PROPYLENE-RUBBER

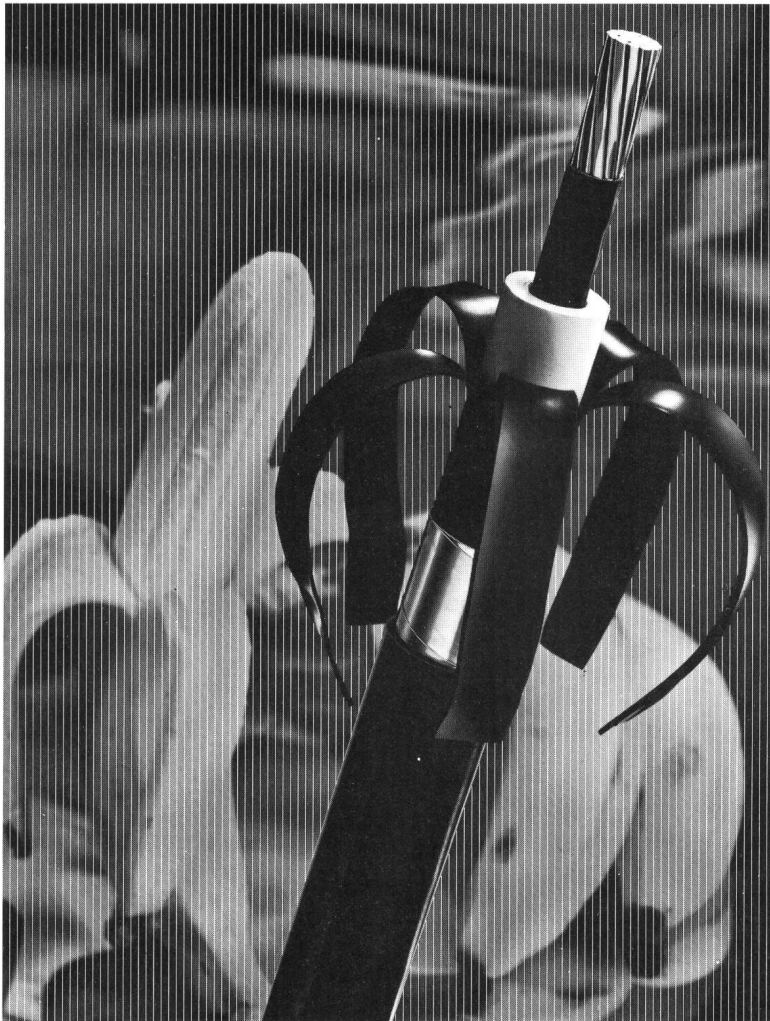

mit
leicht abziehbarer
äusserer Leitschicht,
ein Kabel der dritten
Generation!

denn es ist

- widerstandsfähiger
- sicherer
- wirtschaftlicher
- angenehmer zu montieren.

EINE NEUHEIT VON CORTAILLOD

Verlangen Sie unsere unverbindliche Beratung!

CABLES CORTAILLOD – 100 JAHRE IM DIENSTE DES FORTSCHRITTS
CABLES CORTAILLOD SA 2016 Cortailod Tel. 038 44 1122

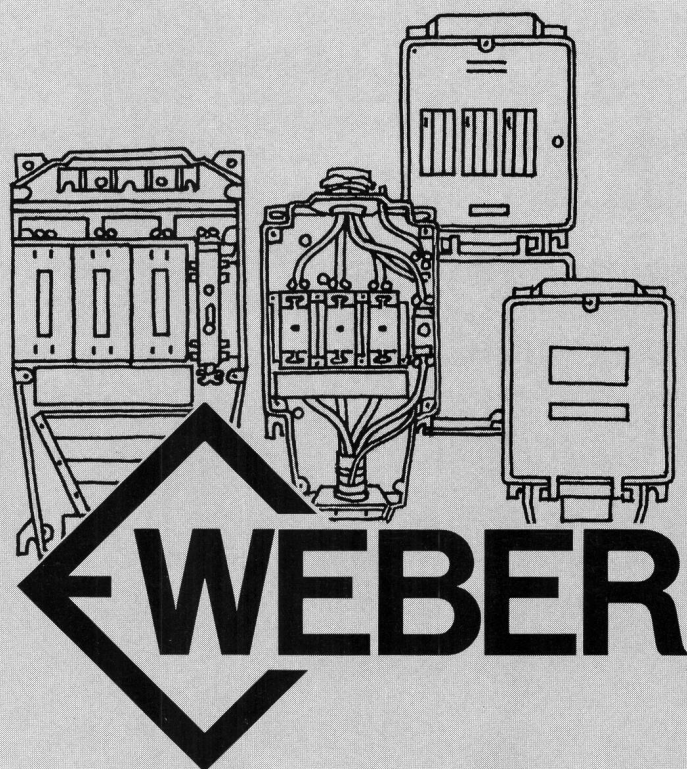

Ihren Spürsinn in Ehren, aber wir haben tatsächlich das umfassende Angebot.

In enger Zusammenarbeit mit den energieliefernden Werken entstand ein Hausanschlusskasten-Sortiment, das seinesgleichen sucht. Mit nur drei Kastenmodellen decken wir den ganzen, grossen Anforderungskatalog ab. Verwundert es, wenn bedeutende Schweizer Elektrizitätswerke Weber Hausanschlusskästen einbauen?

Diese enormen Vorteile bieten Ihnen Weber Hausanschlusskästen: nur 3 Modelle für 160A, 250A und 400A Nennstrom, Kabel von vorn einlegbar, Kastenboden separat montierbar, Flansche resp. Einfach- und Doppeleinführungen oben oder unten einlegbar, zweiteiliger Vergusstrichter (bei gleichen Kastenabmessungen), schlagfestes, nicht brennbares Isoliermaterial (SEV-Attest vorhanden), alle Plombiermöglichkeiten, viel Anschlussraum, Abdeckung über den Eingangsklemmen, Berührungsschutz, vielseitiges Zubehör, Spannungsmessung bei montierter Abdeckplatte möglich, auf Wunsch Nulleitertrenner mit Trennstellung.

Weber AG, Fabrik elektrotechnischer Artikel und Apparate, 6020 Emmenbrücke, Tel. 041-505544