

Objektyp: **Advertising**

Zeitschrift: **Bulletin des Schweizerischen Elektrotechnischen Vereins, des Verbandes Schweizerischer Elektrizitätsunternehmen = Bulletin de l'Association Suisse des Electriciens, de l'Association des Entreprises électriques suisses**

Band (Jahr): **72 (1981)**

Heft 5

PDF erstellt am: **22.07.2024**

Nutzungsbedingungen

Die ETH-Bibliothek ist Anbieterin der digitalisierten Zeitschriften. Sie besitzt keine Urheberrechte an den Inhalten der Zeitschriften. Die Rechte liegen in der Regel bei den Herausgebern.

Die auf der Plattform e-periodica veröffentlichten Dokumente stehen für nicht-kommerzielle Zwecke in Lehre und Forschung sowie für die private Nutzung frei zur Verfügung. Einzelne Dateien oder Ausdrucke aus diesem Angebot können zusammen mit diesen Nutzungsbedingungen und den korrekten Herkunftsbezeichnungen weitergegeben werden.

Das Veröffentlichen von Bildern in Print- und Online-Publikationen ist nur mit vorheriger Genehmigung der Rechteinhaber erlaubt. Die systematische Speicherung von Teilen des elektronischen Angebots auf anderen Servern bedarf ebenfalls des schriftlichen Einverständnisses der Rechteinhaber.

Haftungsausschluss

Alle Angaben erfolgen ohne Gewähr für Vollständigkeit oder Richtigkeit. Es wird keine Haftung übernommen für Schäden durch die Verwendung von Informationen aus diesem Online-Angebot oder durch das Fehlen von Informationen. Dies gilt auch für Inhalte Dritter, die über dieses Angebot zugänglich sind.

Verfasser- hinweise

Im Bulletin werden nur **Originalartikel** veröffentlicht. Es dürfen also nur Manuskripte eingereicht werden, die noch keiner anderen Redaktion zur Verfügung gestellt wurden. Eine eventuelle Verwendung in anderen Zeitschriften, auch nur auszugsweise, bedarf der Zustimmung der Redaktion (Urheberrecht).

Die zur Veröffentlichung angenommenen Beiträge werden honoriert. Auf Wunsch werden auch Sonderdrucke hergestellt.

Aufbau des Manuskriptes

Titel der Arbeit, Name des Verfassers, Zusammenfassung (max. ca. 8 Zeilen), Text, Literaturhinweise, Adresse des Verfassers (üblicherweise Firmenschrift), Figuren und Legenden.

Text

a) Der Artikel kann in deutscher oder französischer Sprache verfasst sein. Bei der Abfassung ist zu beachten, dass die Mehrzahl der Bulletinleser nicht Fachspezialisten sind.

b) Der Artikel soll kurz sein, nicht länger als 12 Schreibmaschinenseiten à ca. 28 Zeilen (weite Schaltung). Dazu können einige Figuren und Tabellen kommen.

c) Einseitig mit doppeltem Zeilenabstand schreiben. Der linke Rand soll mindestens 3 cm betragen.

d) Die persönliche Form ist zu vermeiden (z. B. «Man sieht» statt «Wir sehen ...»). Fachliche Abkürzungen sind beim ersten Gebrauch zu definieren.

e) Mathematische Abhandlungen sollen kurz gehalten, Ableitungen nur angedeutet werden. Auf sorgfältige, gut lesbare Schreibweise der Formeln ist besonders zu achten. Grössen und Einheiten sowie

deren Symbole müssen dem SI-System bzw. den CEI-Normen entsprechen.

f) Widmungen und Verdankungen werden im allgemeinen nicht veröffentlicht.

Figuren und Bilder

a) Von den Figuren sind klischierfähige, einheitlich und sauber beschriftete Originalzeichnungen einzureichen. Bei der Schriftgrösse und Strichdicke ist zu beachten, dass die Figuren je nach Inhalt stark verkleinert werden; insbesondere wird man versuchen, sie in einer Spalte (85 mm) unterzubringen. Für gute Lesbarkeit soll die Buchstabenhöhe dann immer noch min. 1,8 mm betragen.

b) Bilder sind in Form von Hochglanzfotografien, z. B. etwa 9 × 13 cm, einzureichen. Farbfotos können verwendet werden, sofern die Farben zum Verständnis nicht unbedingt nötig sind. Bildquellen werden im allgemeinen nicht angegeben.

c) Die Legenden sind auf einem separaten Blatt aufzuführen. Alle in den Figuren enthaltenen Grössensymbole und Abkürzungen sollen in den Legenden erklärt sein.

Literaturverzeichnis

Darin sind diejenigen Quellen aufzuführen, auf die im Text verwiesen wird, und zwar in der Reihenfolge ihrer Verwendung. Es sind nur allgemein zugängliche Quellen zu verwenden. Bei Büchern sind Autor, Titel, Verlag und Jahrgang anzugeben, bei Zeitschriften Autor, Titel und Zeitschrift mit Band, Jahrgang, Heftnummer sowie Seitenzahlen.

Probeabzug

Die Druckfahnen werden dem Autor zur Durchsicht unterbreitet. Änderungen, die sich durch Mängel im Manuskript ergeben, werden dem Verfasser ggf. verrechnet.

Directives pour les auteurs

Le bulletin ne publie que des **articles originaux**. Seuls des manuscrits sont acceptés qui n'ont été mis à disposition d'aucune autre rédaction. La publication complète ou partielle dans une autre revue exige l'autorisation préalable de notre rédaction (copyright).

Les travaux publiés dans le bulletin seront rétribués. Sur demande des tirages à part peuvent être obtenus.

Éléments du manuscrit

Titre du travail, nom de l'auteur, bref résumé (8 lignes au max.), texte, bibliographie, adresse de l'auteur (de préférence celle de la place de travail), figures et légendes.

Texte

a) L'article peut être rédigé en français ou en allemand. Lors de la rédaction, il faut tenir compte du fait que la plupart des lecteurs ne seront pas des spécialistes de la branche.

b) L'article doit être court et ne pas dépasser 12 pages dactylographiées à env. 28 lignes (grands interlignes). En plus, il peut comprendre quelques figures et tableaux.

c) N'écrire qu'au recto de la page. Laisser à gauche une marge d'au moins 3 cm.

d) Éviter la forme personnelle (p.ex. «on voit...») plutôt que «nous voyons...»). Définir les abréviations professionnelles lors de leur première utilisation.

e) Les développements mathématiques seront courts, limités au principe du chemin à suivre. Les formules doivent être claires et bien lisibles. Les grandeurs et unités, ainsi que leurs symboles seront conformes au Système SI resp. aux normes CEI.

f) Généralement nous ne publions pas de dédicaces ni de remerciements à des coopérateurs de l'auteur.

Figures et illustrations

a) Remettre des dessins originaux aptes au cliçage, avec des inscriptions uniformes et propres. Pour la grandeur des caractères et l'épaisseur des traits, il faut tenir compte de la réduction que la plupart des figures subissent, selon leur contenu. En particulier, on cherchera si possible à les placer dans une seule colonne (85 mm). Pour une bonne lisibilité, les caractères des figures réduites auront encore au moins 1,8 mm de hauteur.

b) Remettre les illustrations sous forme de photographies sur papier glacé, p.ex. 9 × 13 cm. Des photos en couleurs sont utilisables pour autant que les couleurs ne soient pas nécessaires à la compréhension. La source des photos n'est en général pas indiquée.

c) Présenter les légendes sur une feuille séparée. Tous les symboles de dimensions ainsi que les abréviations contenus dans les figures doivent être définis dans les légendes.

Bibliographie

Elle comprendra toutes les références mentionnées dans le texte, de préférence dans l'ordre de leur apparition dans le texte. Pour les livres, il faut indiquer l'auteur, le titre, l'éditeur et l'année de la publication, pour les articles des revues l'auteur, le titre, le nom de la revue ainsi que son volume, l'année, le numéro et les pages.

Epreuves

Les épreuves sont soumises à l'auteur pour correction. Des corrections qui seraient dues à des erreurs dans le manuscrit peuvent, le cas échéant, être facturées à l'auteur.

KONTAKT

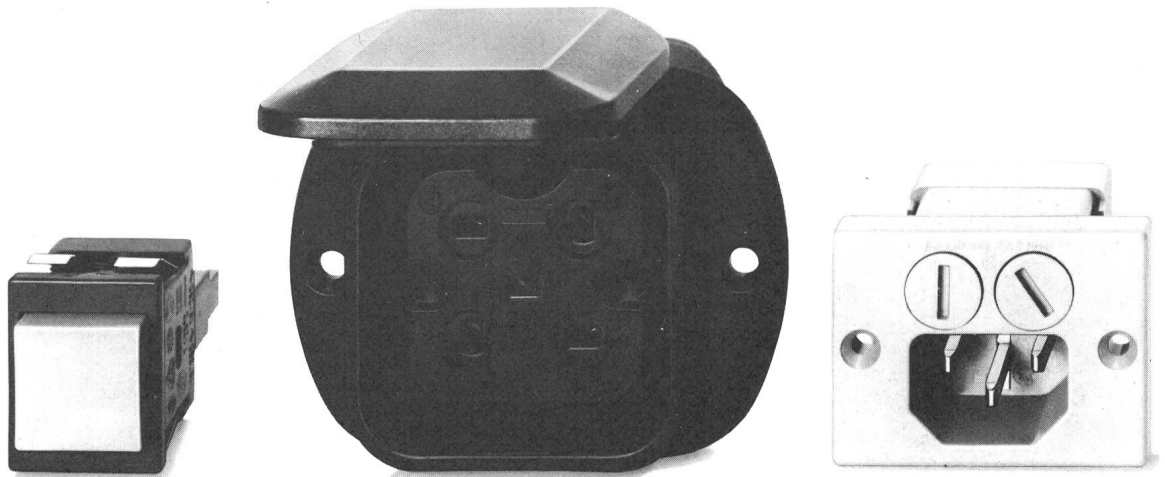

für Schalter, Taster und Signallampen

Umfassendes Sortiment. Zwei Baureihen. Für Umgebungstemperatur bis +85°C und bis +125°C. Beleuchtet und unbeleuchtet. Farbige Aufsteck-Kalotten, beschriftbar. Schraubenlose Schnappbefestigung. Klein, sicher, langlebig und überall anwendbar. Entsprechend IEC, CEE, SEV, VDE, CSA usw. Jetzt schalten!

für Netzstecker, Steckdosen und Kupplungssteckdosen

Der richtige Kontakt für Ihr Problem. Netzstecker, Steckdosen, Kupplungssteckdosen, Industrie-Steckverbindungen und CEE-Rundsteckvorrichtungen. Vielfältiges Sortiment in verschiedenen Bauformen und Stromstärken. Feller hat die Lösung!

für Geräte-Steckkontakte

Ein komplettes Sortiment für alle Anwendungen. 2-polig, mit oder ohne Schutzkontakt. Für Stifttemperaturen von +65°C bis +200°C. Ausführungen mit verschiedenen Flanschformen und Befestigungsabständen, auch kombiniert mit Sicherungen. International anwendbar. Kontakt-Aufnahme mit Feller!

Ich will den Stromkreis schliessen!

Mich interessiert Ihr Industrie-programm, mit dem ich in engeren Kontakt treten möchte.

Bitte senden Sie mir unverbindlich Ihren «Kontakt-Pflege»-Prospekt, damit ich mich generell informieren kann.

Mein Name: _____

Firma: _____

Strasse/Nr: _____

PLZ/Ort: _____

Einsenden an: Feller AG, CH-8810 Horgen

Bu

-ANZEIGE

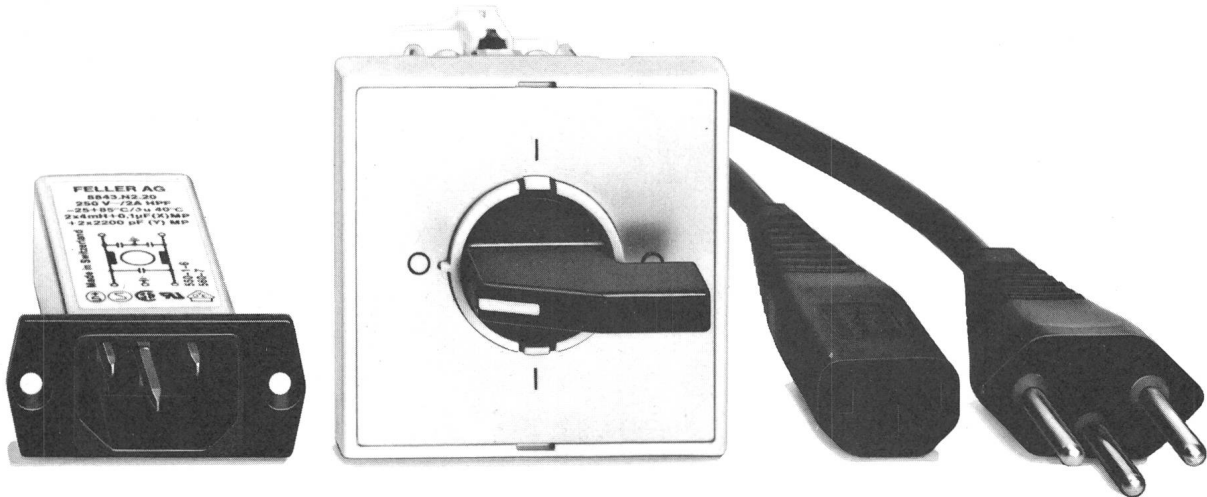

für Netzfilter

Feller-Filter für den Schutz Ihrer Elektronik. Hohe Dämpfungswerte über ein breites Frequenzband. Verschiedene Bauformen und Stromstärken. Kombiniert mit Gerätestecker, mit und ohne Sicherung. Weitere Typen in Metall oder Plastik-Gehäusen. Zweckmässig und kostensparend, gebaut nach internationalen Normen; SEV, VDE, SEMKO, UL, CSA. Ende der Störung!

für Nockenschalter

Zweckmässige, kompakte Nockenschalter für Einbau und Aufbau. 16 A 380V~ oder 10 A 500V~. Als Ausschalter, Umschalter, Stufenschalter, Wahlschalter, Motorschalter, Voltmeterschalter, Ampèremeterschalter und Ihr Schalter - mit Spezialfunktionen nach Ihren Angaben. Entsprechend den internationalen Vorschriften. Schalten Sie um auf Feller!

für konfektionierte Kabel

Kabel mit angespritzten Netzsteckern und Gerätesteckdosen. Für den beweglichen oder festen Anschluss in Ihrem Gerät. Standardausführungen sofort ab Lager. Spezialanfertigungen nach Ihren Anforderungen. Nach internationalen Normen geprüft und zugelassen. Schliessen Sie an!

Elektrotechnik
Informatik

Feller. Stromführend in Industrieprodukten.

Isolieren mit Isolierschläuchen Schrumpfschläuchen

aus PVC, PTFE, Silikon usw.

aus PVC, PE, PTFE, PVDF, Neoprene usw.

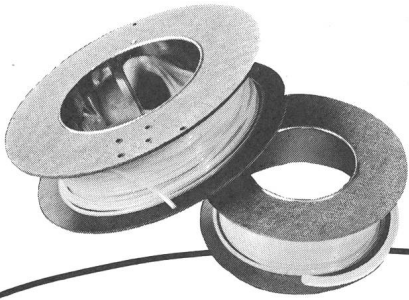

Verlangen Sie unsere Unterlagen!

gummimaag

8600 Dübendorf 1, Tel. 01/821 31 31
3084 Bern-Wabern,
Tel. 031/54 41 11
9000 St. Gallen, Tel. 071/25 25 20
1024 Ecublens,
Tel. 021/35 74 64

681 d

HANNOVER

Messe der Messen

Mittwoch, 1. – Mittwoch, 8. April '81

Flugpauschalreisen · Sonderflüge
Schlafwagenzüge · Bahnreisen

Buchungen in 50 Kuoni-Filialen oder Kuoni-Messeabteilung
Telefon 01 44 12 61, 8037 Zürich

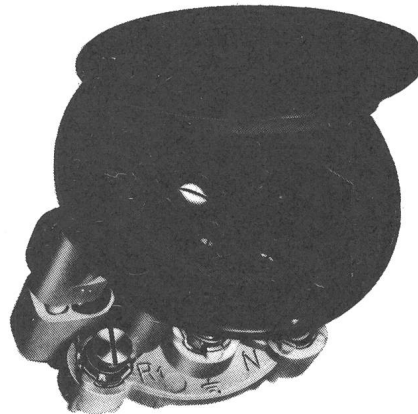

Gummistecker und unzerbrechliches Plastikmaterial
Raccords en caoutchouc et matières plastiques incassables

Demandez notre catalogue

Fabricant
F. BAILLOD S.A.
1, Place du Tricentenaire
La Chaux-de-Fonds
Tél. 039 / 26 72 74

NEU

STOP

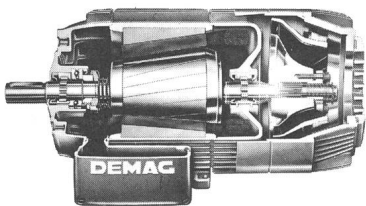

- Mehr Leistung
- Mehr Bremsmoment
- 30% weniger Preis
- Immer noch die gleiche Qualität

Der Demag-Motor —
Verschiebeläufer-Bremsmotor
Motor und Bremse als Einheit.
Fertiges Konstruktions-Element
für fortschrittliche Maschinen.

fehr

Ihr Demag-Partner

Hans Fehr AG CH-8305 Dietlikon
Tel. 01/833 26 60 Telex 52344
Fördertechnik — Antriebstechnik

«AUTO-RANGE»

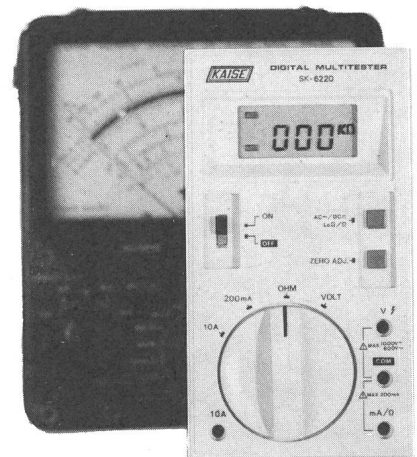

Messen ohne Umschalten

LCD-Digital-Anzeige
Automatische Bereichswahl
10A — Strombereich DC und AC
Praktisch, robust, preiswert
Fr. 189.— inkl. Messkabel mit Klemmen

Verlangen Sie Datenblatt oder Mustergerät auf Probe



SEYFFER+CO. AG
CH-8048 ZÜRICH

Abt. Industrie-Elektronik Telefon 01/62 82 00

Aarewerke AG

Kraftwerk Klingnau

Für die Bearbeitung von vielseitigen administrativen und technischen Aufgaben, wie die Erarbeitung von Schematas, Dispositions- und Werkstattzeichnungen usw.,

suchen wir einen

technischen Mitarbeiter

Anforderungen:

Eine gute Ausbildung in Elektro- und Maschinentechnik als Zeichner, Konstrukteur oder mit einschlägiger handwerklicher Berufslehre.

Wir bieten:

- Eine vielseitige, weitgehend selbständige und verantwortungsvolle Tätigkeit
- zeitgemässe Besoldung und gut ausgebaute Sozialleistungen
- Dauerstelle im Monatslohn.

Bewerbungen mit den üblichen Unterlagen sind uns schriftlich einzureichen.

Für weitere Auskünfte stehen wir Ihnen gerne zur Verfügung.

**Aarewerke AG, Kraftwerk Klingnau,
5322 Koblenz, Telefon 056 46 17 22**

37

ÜBRIGENS...

... **62%**

DER LESER DES BULLETINS
SIND ELEKTROINGENIEURE
ETHZ, EPFL ODER
ELEKTROINGENIEURE HTL



papierfabrik perlen

Wir sind ein führendes Industrieunternehmen der Branche. Nebst einer hochentwickelten Produktionstechnologie hat unsere elektrische Energieversorgung einen bedeutsamen Stellenwert. Ein jüngerer

Elektroingenieur HTL

mit Grundausbildung als Elektromonteur oder Elektrozeichner sowie praktischer Erfahrung findet bei uns ein breitgefächertes, sehr interessantes und selbständiges Aufgabengebiet.

Als

Leiter der Elektroabteilung

verfügen Sie über die persönlichen Voraussetzungen für die Führung einer Gruppe gelernter und angelernter Berufsleute und arbeiten mit den Instanzen der Produktionsbetriebe eng zusammen.

Wir freuen uns, Ihnen unser Werk zu zeigen, die Aufgabe näher zu erläutern und Sie über die Anstellungsbedingungen zu orientieren.

Senden Sie Ihre Bewerbung an unsere Personalabteilung. 46

**PAPIERFABRIK PERLEN
6035 PERLEN bei Luzern
Telefon 041-91 05 51**

WEIDMANN

Wir sind ein weltweit anerkannter Hersteller von Isolierformteilen für die Elektrotechnik.

In unsere Abteilung Technik und Konstruktion suchen wir einen in Trafo- oder Hochspannungsgeräte-Konstruktion erfahrenen

Elektro-Ingenieur HTL

oder gleichwertig erfahrenen

Elektro-Techniker

Der Aufgabenbereich beinhaltet die Konstruktion und Berechnung von Hochspannungs-Isolations-Anordnungen für unsere Kunden im In- und Ausland.

Daher sind auch Sprach-Kenntnisse in Englisch und Französisch erwünscht. Wenn Sie als 35- bis 45-jähriger in einem gleichaltrigen Team eine interessante Aufgabe suchen, bitten wir Sie, Ihre Bewerbungs-Unterlagen an Herrn H. Kessler zu richten, der gerne auch weitere Auskunft erteilt.

WEIDMANN

**H. WEIDMANN AG, 8640 Rapperswil
Neue Jonastrasse 60, Tel. 055 - 21 91 11**

20

Ingenieurschule beider Basel (HTL)

Wir suchen einen jüngeren

Elektroingenieur HTL oder ETH (Nachrichtentechnik)

als

Assistenten der Abteilung Elektrotechnik

Das Aufgabengebiet umfasst die Mithilfe bei der Vorbereitung des Unterrichts, bei Laborübungen, bei der Einrichtung eines neuen Labors, bei der Entwicklung von Versuchseinrichtungen und Dokumentationsarbeiten.

Verlangen Sie ein Anmeldeformular oder richten Sie Ihre Bewerbung mit den üblichen Unterlagen bis spätestens 15. März 1981 an die

Direktion der Ingenieurschule beider Basel (HTL)
Gründenstrasse 40, 4132 Muttenz, Tel. 061 61 42 42

45

Lebensqualität kombinieren mit anspruchsvoller Tätigkeit!

Ist das für Sie als **Elektroingenieur**, Fachrichtung Leistungselektronik oder Analogtechnik, ein erstrebenswertes Ziel?

Dann sollten Sie sich unverbindlich einmal mit unserem Herrn Brunschweiler unterhalten (Telefon 058 61 28 55, ausser Bürozeit 61 32 89).

Knobel Elektroapparatebau AG, 8755 Ennenda/Glarus

48

Technische Betriebe Gossau

Als Nachfolger unseres langjährigen Mitarbeiters, der in den Ruhestand tritt, suchen wir einen

Kassier

Als **Leiter des Rechnungswesens** ist er insbesondere für die Verrechnung von Energie, Installationen und weiteren Leistungen, den Zahlungsverkehr, die Abrechnungen, das Lohnwesen und die Versicherungen des Wasser-, Gas- und Elektrizitätswerkes, der Kehrichtabfuhr und der Sportanlagen zuständig.

Für diese selbständige und vielseitige Tätigkeit stellen wir uns eine initiative, verantwortungsbewusste Persönlichkeit vor mit einer gründlichen kaufmännischen Ausbildung und entsprechenden beruflichen Erfahrungen. Stellenantritt am 1. August 1981 oder nach Vereinbarung.

Bewerbungen sind an das **Gemeindeamt, 9202 Gossau**, zu richten. Der Betriebsleiter (Telefon 071 85 36 33) oder der Gemeindeammann (Telefon 071 85 15 51) erteilen gerne Auskunft.

47

Unser

Chef der Installationskontrolle

wird in absehbarer Zeit in den Ruhestand treten.

Er trägt die Verantwortung für die Durchführung der Abnahme- und periodischen Kontrollen der elektrischen Hausinstallationen. Dazu gehört auch der Verkehr mit eidgenössischen, kantonalen und kommunalen Instanzen sowie den Elektroinstallateuren, Fabrikanten und Abonnenten hinsichtlich der Vorschriftenmässigkeit von elektrischen Hausinstallationen und Apparaten.

Als Nachfolger stellen wir uns einen kontaktfähigen **Elektroingenieur HTL** (Lehre als Elektromonteur) vor, der gestützt auf Fähigkeiten und Fachkenntnisse geeignet ist, einen Stab von 15 qualifizierten Mitarbeitern zu führen.

Für eine unverbindliche erste Besprechung stehen wir gerne zur Verfügung (Telefon 031 66 32 11).

Interessenten sind gebeten, ihre Anmeldung mit den üblichen Unterlagen zu richten an den



EWB

Personaldienst des Elektrizitätswerkes
der Stadt Bern, Sulgeneckstrasse 18,
Postfach 2648, 3001 Bern

49

Bibliothek des SEV

Öffnungszeiten für Mitglieder:

8.30–11.30 Uhr

14.00–16.30 Uhr



Bibliothèque de l'ASE

Heures d'ouverture pour les
membres:

8.30–11.30 h

14.00–16.30 h

Das Angebot ist vielfältig...

PPb-PE-XLPE-EPR

jedes dieser Isoliermedien hat seine Vorzüge
aber **wenn EPR...** dann
das Mittelspannungskabel

EPR "BANANE"

ETHYLENE-PROPYLENE-RUBBER

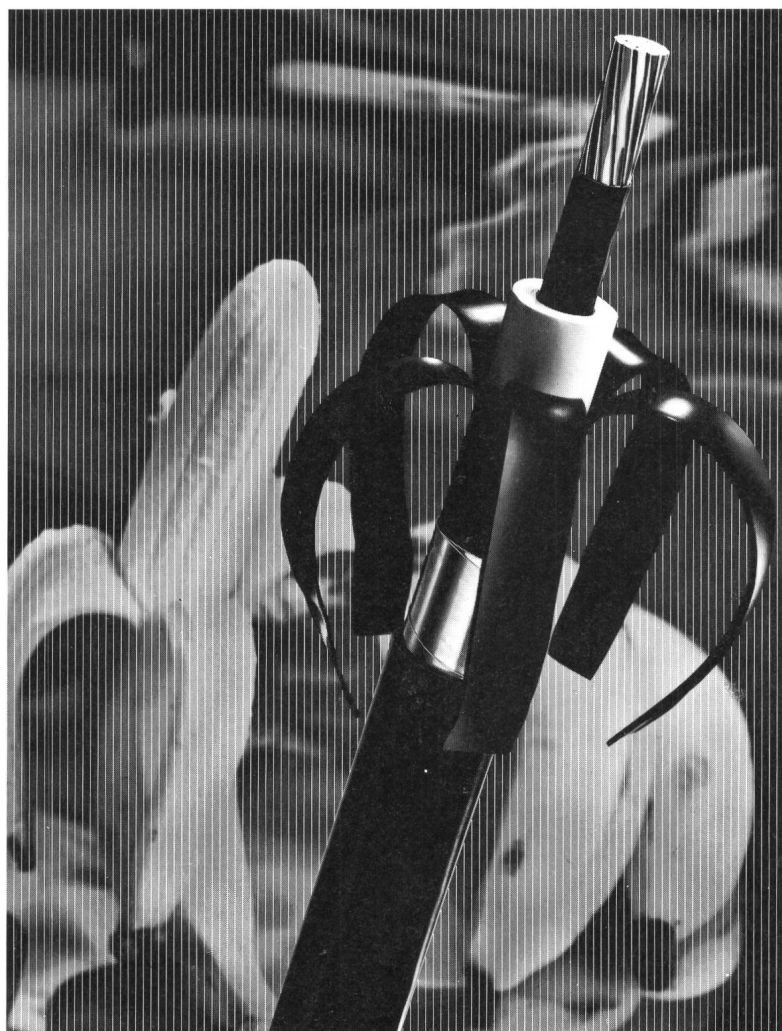

mit
leicht abziehbarer
äusserer Leitschicht
ein Kabel der dritten
Generation!

denn es ist

- widerstandsfähiger
- sicherer
- wirtschaftlicher
- angenehmer zu montieren.

EINE NEUHEIT VON CORTAILLOD

Verlangen Sie unsere unverbindliche Beratung!

CABLES CORTAILLOD — 100 JAHRE IM DIENSTE DES FORTSCHRITTS
CABLES CORTAILLOD SA 2016 Cortaillod Tel. 038 44 11 22

Hohlboden-Installations-System

für zukunftssichere Starkstrom- und Schwachstrom-Installationen

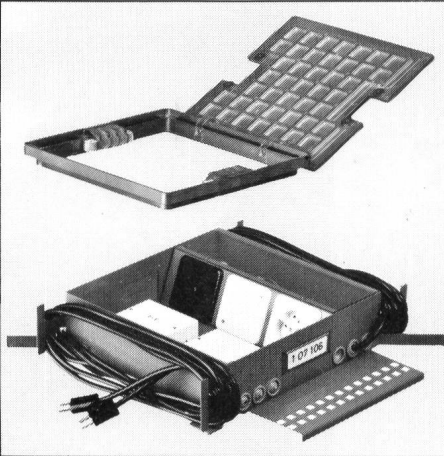

Anschlusskasten

für die Montage auf dem Zementboden oder in einer Hohlbodenplatte, mit Rahmen und Deckel, mit Kabeln zum Einstecken am Verteilkasten

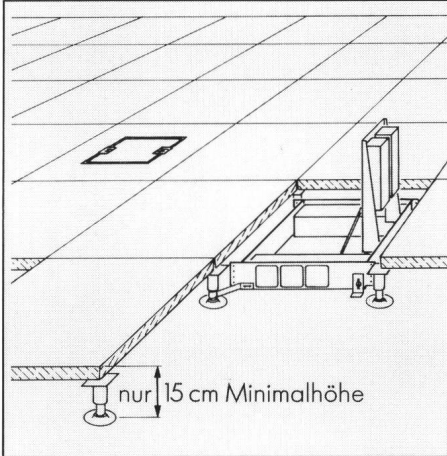

Anordnung

Verteilkasten im Zentrum, Anschlusskasten darum herum platziert, individuelle Anpassung an die Bedürfnisse, geringer Aufwand bei Änderungen

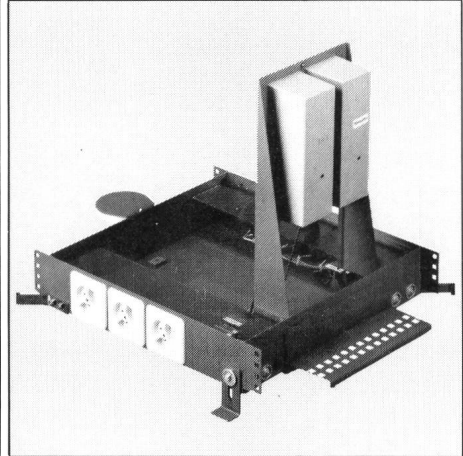

Verteilkasten

für die Montage auf dem Zementboden unter einer Hohlbodenplatte Telefon- und Schwachstromkasten zum Anschliessen hochstellbar

OSKAR WOERTZ BASEL 

Fabrik elektrotechnischer Artikel CH-4002 Basel
Eulerstrasse 55 Telefon 061-23 45 30 Telex 63179

AGRO hilft Ihnen mit durchdachten und ausgereiften Bauteilen

Neue Wege bei der Elektroinstallation an Maschinen

Optimale Elektroisolation der Leiter und Schutz gegen mechanische und thermische Einflüsse mit:

- Kunststoffschlauch mit Eisendrahtumflechtung, Nenngrößen 9 mm bis 36 mm
- PVC-Schlauch isoliert die Leiter zusätzlich
- Drahtumflechtung schützt gegen mechanische Einflüsse sowie gegen glühende Späne
- Nippel für dichten Schlauchanschluss und Schutzerdung der Umflechtung, Größen Pg 9 bis Pg 36
- Anschlussgewinde mit Rundschnurringdichtung = automatisch dicht am Anschluss

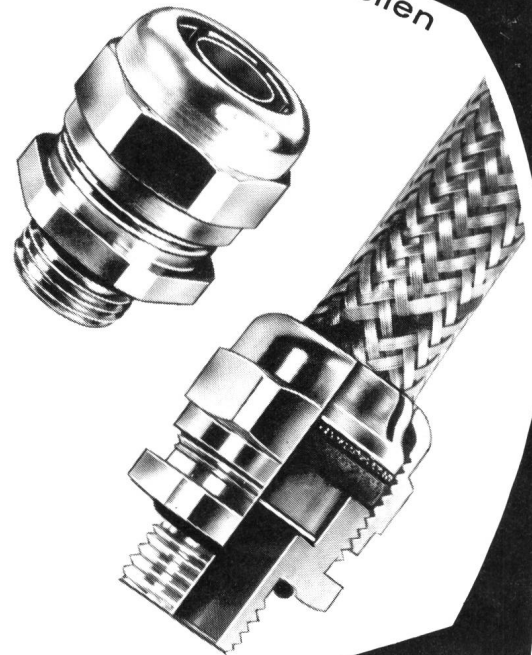

Verkauf auch durch VLE-Grossisten

Wir lösen Ihre Anschlussprobleme
Tel. 064 47 21 61/62 Hunzenschwil

AGRO