

Zeitschrift: Bulletin des Schweizerischen Elektrotechnischen Vereins, des Verbandes Schweizerischer Elektrizitätsunternehmen = Bulletin de l'Association suisse des électriciens, de l'Association des entreprises électriques suisses

Herausgeber: Schweizerischer Elektrotechnischer Verein ; Verband Schweizerischer Elektrizitätsunternehmen

Band: 72 (1981)

Heft: 7

Werbung

Nutzungsbedingungen

Die ETH-Bibliothek ist die Anbieterin der digitalisierten Zeitschriften. Sie besitzt keine Urheberrechte an den Zeitschriften und ist nicht verantwortlich für deren Inhalte. Die Rechte liegen in der Regel bei den Herausgebern beziehungsweise den externen Rechteinhabern. [Siehe Rechtliche Hinweise.](#)

Conditions d'utilisation

L'ETH Library est le fournisseur des revues numérisées. Elle ne détient aucun droit d'auteur sur les revues et n'est pas responsable de leur contenu. En règle générale, les droits sont détenus par les éditeurs ou les détenteurs de droits externes. [Voir Informations légales.](#)

Terms of use

The ETH Library is the provider of the digitised journals. It does not own any copyrights to the journals and is not responsible for their content. The rights usually lie with the publishers or the external rights holders. [See Legal notice.](#)

Download PDF: 30.01.2025

ETH-Bibliothek Zürich, E-Periodica, <https://www.e-periodica.ch>

Die Saubermacher von Nilfisk.

I-77/2

Wirtschaftlich. Rationell. Gründlich.

Wo es auf gründliche Sauberkeit ganz besonders ankommt – also etwa im Gastgewerbe, in Hotels oder in Verwaltungsgebäuden – sind die robusten Bodenreinigungs- und Poliermaschinen von Nilfisk praktisch unentbehrlich.

Optimale Technik, längere Lebensdauer dank besserer Qualität, einfache und bequeme Bedienungswiese, stromsparend und wirtschaftlich – das sind Vorteile,

die ins Gewicht fallen! Ein breites, allen Anforderungen entsprechendes Sortiment an Geräten und passendem Zubehör ist die Garantie dafür, dass auch bei Ihnen mit Nilfisk blitzblank gereinigt werden kann.

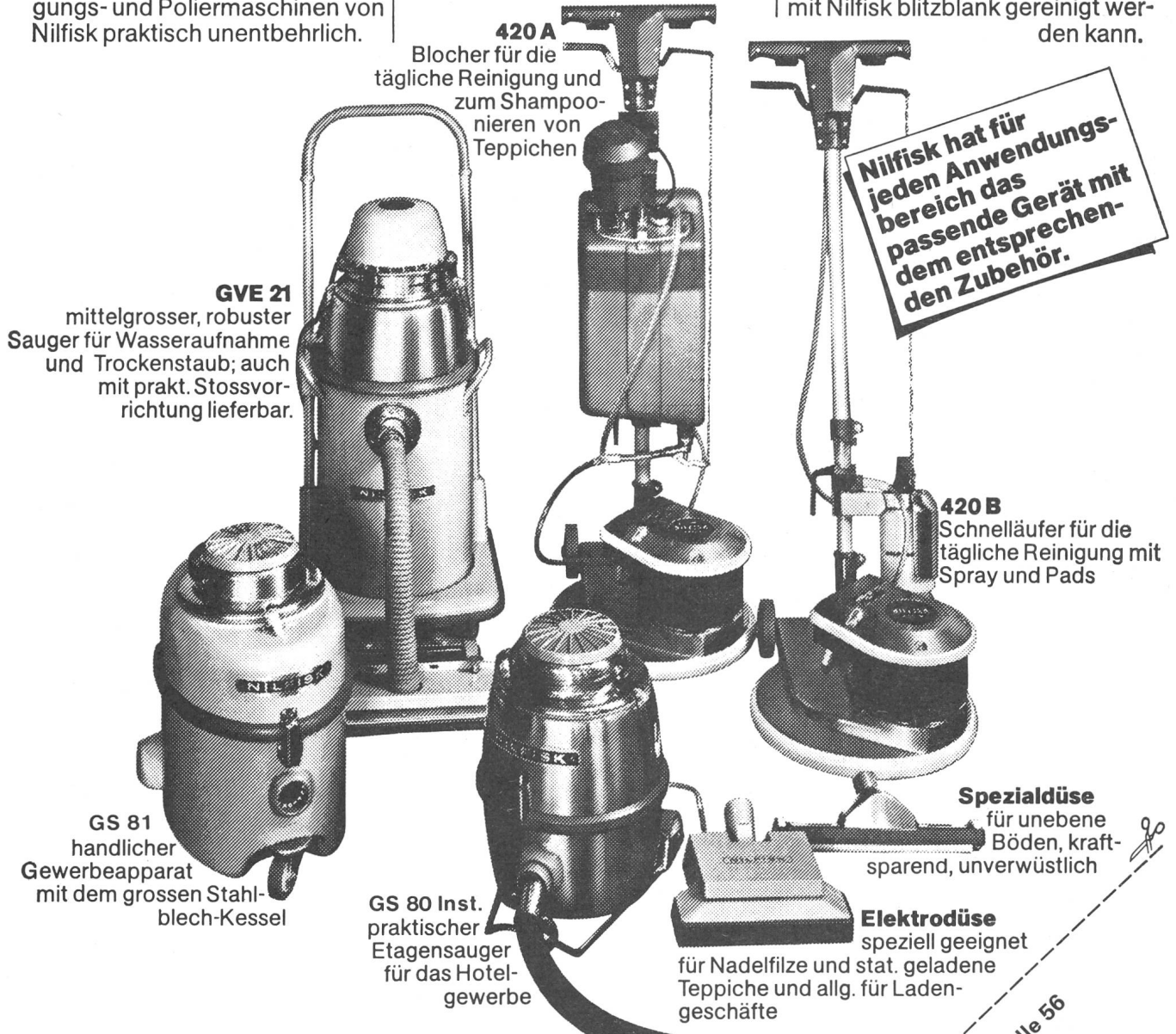

GVE 21

mittelgrosser, robuster Sauger für Wasseraufnahme und Trockenstaub; auch mit prakt. Stossvorrichtung lieferbar.

GS 81

handlicher Gewerbeapparat mit dem grossen Stahlblech-Kessel

420 A
Blocher für die tägliche Reinigung und zum Shampooieren von Teppichen

Nilfisk hat für jeden Anwendungsbereich das passende Gerät mit dem entsprechenden Zubehör.

420 B

Schnelläufer für die tägliche Reinigung mit Spray und Pads

GS 80 Inst.
praktischer Etagensauger für das Hotelgewerbe

Spezialdüse
für unebene Böden, kraftsparend, unverwüstlich

Elektrodüse
speziell geeignet für Nadelfilze und stat. geladene Teppiche und allg. für Ladengeschäfte

NILFISK

Hohe Qualität und grosse Leistung, für eine wirtschaftliche Betriebsreinigung.

NILFISK AG, 8902 Urdorf-Zürich, Industrie-Nord, Tel. 01/734 51 11

MUBA, Stand 211, Halle 56
Wir freuen uns, Sie an unserem Stand begrüßen zu dürfen.

KONTAKT

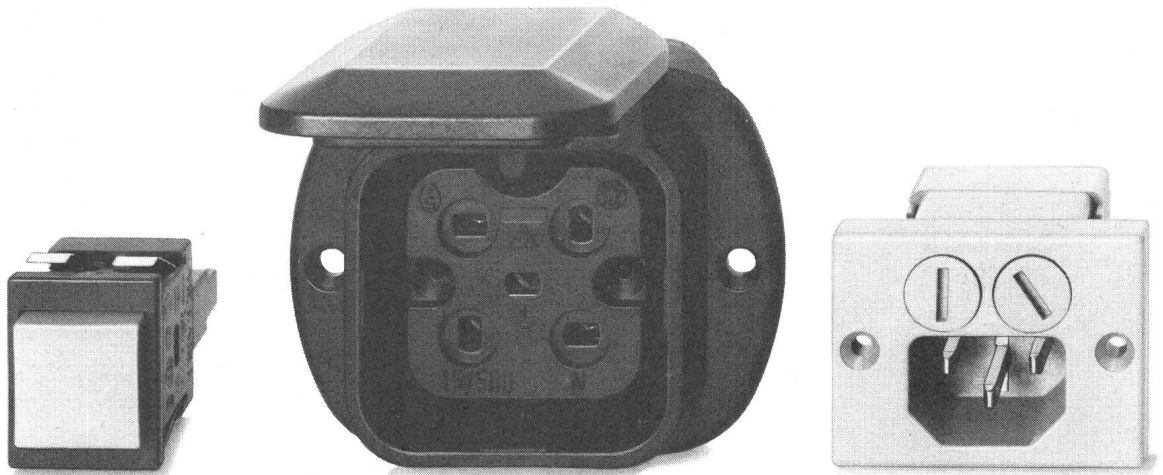

für Schalter, Taster und Signallampen

Umfassendes Sortiment. Zwei Baureihen. Für Umgebungstemperatur bis +85°C und bis +125°C. Beleuchtet und unbeleuchtet. Farbige Aufsteck-Kalotten, beschriftbar. Schraublose Schnappbefestigung. Klein, sicher, langlebig und überall anwendbar. Entsprechend IEC, CEE, SEV, VDE, CSA usw. Jetzt schalten!

für Netzstecker, Steckdosen und Kupplungssteckdosen

Der richtige Kontakt für Ihr Problem. Netzstecker, Steckdosen, Kupplungssteckdosen, Industrie-Steckverbindungen und CEE-Rundsteckvorrichtungen. Vielfältiges Sortiment in verschiedenen Bauformen und Stromstärken. Feller hat die Lösung!

für Geräte-Steckkontakte

Ein komplettes Sortiment für alle Anwendungen. 2-polig, mit oder ohne Schutzkontakt. Für Stiftemperaturen von +65°C bis +200°C. Ausführungen mit verschiedenen Flanschformen und Befestigungsdistanzen, auch kombiniert mit Sicherungen. International anwendbar. Kontakt-Aufnahme mit Feller!

Ich will den Stromkreis schliessen!

Mich interessiert Ihr Industrie-programm, mit dem ich in engeren Kontakt treten möchte.

Bitte senden Sie mir unverbindlich Ihren «Kontakt-Pflege»-Prospekt, damit ich mich generell informieren kann.

Mein Name: _____

Firma: _____

Strasse/Nr: _____

PLZ/Ort: _____

Einsenden an: Feller AG, CH-8810 Horgen

Bu

-ANZEIGE

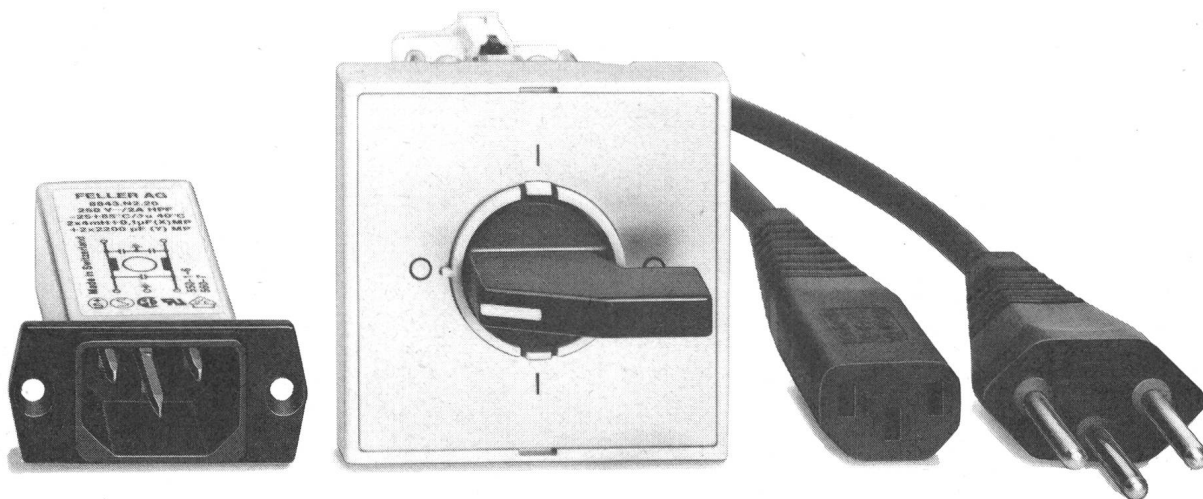

für Netzfilter

Feller-Filter für den Schutz Ihrer Elektronik. Hohe Dämpfungswerte über ein breites Frequenzband. Verschiedene Bauformen und Stromstärken. Kombiniert mit Gerätestecker, mit und ohne Sicherung. Weitere Typen in Metall oder Plastik-Gehäusen. Zweckmässig und kostensparend, gebaut nach internationalen Normen; SEV, VDE, SEMKO, UL, CSA. Ende der Störung!

für Nockenschalter

Zweckmässige, kompakte Nockenschalter für Einbau und Aufbau. 16 A 380V~ oder 10 A 500V~. Als Ausschalter, Umschalter, Stufenschalter, Wahlschalter, Motorschalter, Voltmeterschalter, Ampèremeterschalter und Ihr Schalter - mit Spezialfunktionen nach Ihren Angaben. Entsprechend den internationalen Vorschriften. Schalten Sie um auf Feller!

für konfektionierte Kabel

Kabel mit angespritzten Netzsteckern und Gerätesteckdosen. Für den beweglichen oder festen Anschluss in Ihrem Gerät. Standardausführungen sofort ab Lager. Spezialanfertigungen nach Ihren Anforderungen. Nach internationalen Normen geprüft und zugelassen. Schliessen Sie an!

Feller

Elektrotechnik
Informatik

Feller. Stromführend in Industrieprodukten.

AEG

Elektroheizungen

Wärmespeicher



Mehr Komfort und weniger Bedienungsaufwand bietet kein anderes Heizsystem. Für jeden Raum gewünschte

Temperatur individuell regulierbar. Kein Beschaffen und Lagern von Brennstoffen. Keine Unterhaltsarbeiten. Kein Sauerstoffverbrauch,

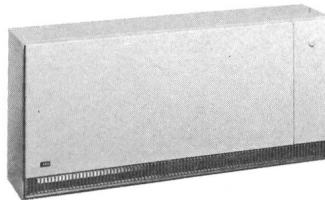

keine Abgase und Verbrennungsrückstände. Vollautomatischer Betrieb mit günstigem Nachtstrom und witterungsabhängiger Steuerung. AEG Wärmespeicher gibt es mit verschiedenen Abmessungen und Anschlusswerten, auf Wunsch mit Dekorfronten oder Kachelverkleidungen. Dank der einfachen Installation eignen sich Wärmespeicher auch vorzüglich für Altbausanierungen.

Zentralpeicher

Auch beim Einbau eines AEG Elektro-Wärmwasser-ZentralSpeichers entfällt die Wartung von Tank, Brenner und Kamin und der Raum für die Brennstofflagerung kann für andere Zwecke sinnvoll genutzt werden. Das Heizwasser wird mit preiswertem Nachtstrom erwärmt, in wärmegeprägten Behältern gespeichert und dem Heizsystem ent-

sprechend der gewünschten Raum- und der herrschenden Aussentemperatur zugeführt. AEG Zentralspeicher gibt es im Baukastensystem – bestehend aus Heizkesselschrank und einem oder mehreren Speicherbehältern, die **problemlos in bestehende Objekte eingebracht** werden können – oder als **Kompaktanlage für Neubauten**.

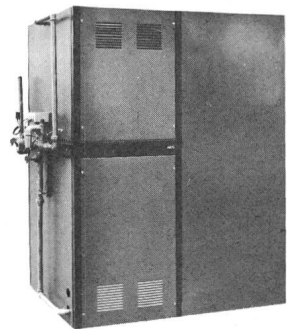

Direktheizgeräte und Konvektoren

AEG Direktheizgeräte und Konvektoren werden sowohl zur Zusatz- und Übergangsheizung, als auch zur Vollraumbeheizung verwendet. Besonders geeignet sind sie zur Beheizung von Badezimmern, Dielen, Hobby- und Hausarbeitsräumen. In den Übergangsmonaten ersetzen

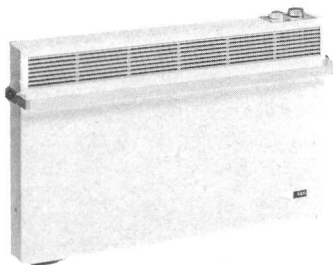

sie in idealer Weise die Hauptheizung. Das vielfältige Sortiment umfasst: Konvektoren für Wohnraum und Bad, Ventilatorschnellheizer, Quarz- und Badezimmerstrahler, Frostwächter.



Wärmepumpe

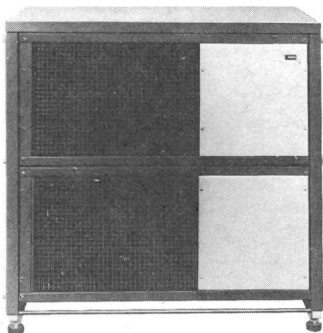

Die AEG Wärmepumpe besteht aus zwei Wärmetauschern und einem geschlossenen Kältekreislauf. Darin wird die Aussenluft auf eine höhere Temperatur hochgepumpt und diese Wärme ans Heizungswasser abgegeben. Dank der neuartigen Modulbauweise kann die Heizleistung dem jeweiligen Wärmebedarf individuell

angepasst werden. Die AEG Wärmepumpe wird parallel zu einem Öl-, Gas- oder Elektroheizkessel eingesetzt. Bis zu einer Aussentemperatur von +2°C vermag sie den Wärmebedarf zur Beheizung eines Hauses der Luft zu entziehen. Bei tieferen Temperaturen wird automatisch auf den Heizkessel umgeschaltet.

AEG

Aus Erfahrung Gut Ihr kompetenter Partner für Elektroheizungen:

H.P. Koch AG · Hönggerstr. 117 · 8037 Zürich · Tel. 01 44 55 00

H.P. KOCH AG

AEG Haushaltapparate

INTERNATIONAL RECTIFIER

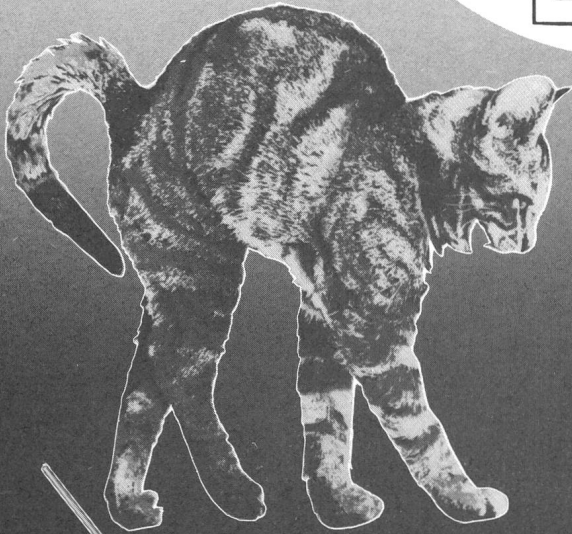

Hochspannung

In Millionen von europäischen Farbfernsehgeräten wird die Hochspannung mit den bewährten Hochspannungsdioden von IOR erzeugt. Seit Jahren liefert die Firma für diesen Markt Multijunction-HV-Dioden mit extrem kleinen Erholungszeiten und aussergewöhnlich stabilem Sperrverhalten bei höchsten Betriebstemperaturen. Das breite HV-Dioden-Lieferprogramm umfasst Typen bis 45 kV, Ströme bis 300 mA, sowohl in Standard-Ausführung wie auch mit garantierten Erholungszeiten. Auch für Ihre Anwendung ist der richtige Typ dabei!

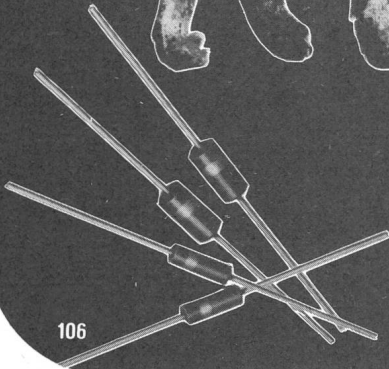

Interelectronic

Interelectronic E. Oertli
Kirchenweg 5

8032 Zürich
Telefon 01 / 252 10 32

106

AGRO hilft Ihnen mit durchdachten und ausgereiften Bauteilen

Universal-Schalungskasten

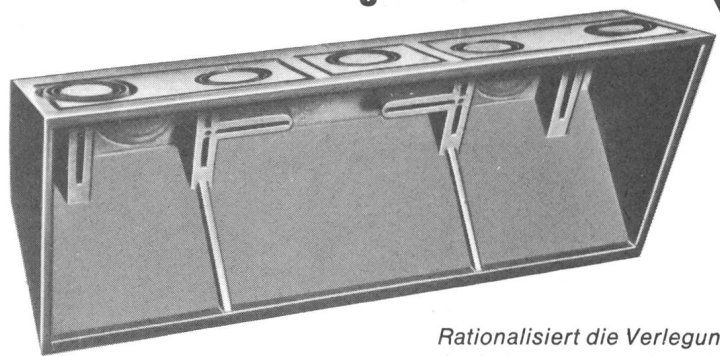
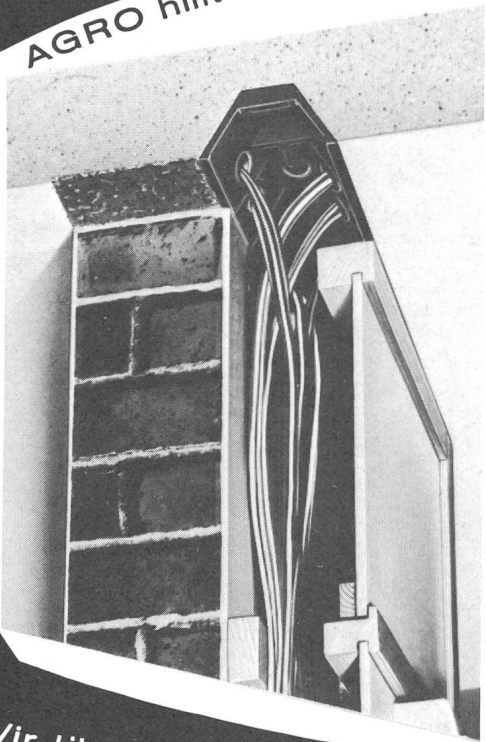

Rationalisiert die Verlegung der Leitungen zum Tableau

- Kasten aus grauem flammwidrigem Kunststoff 200 x 95 x 53 mm
- Spart Montagekosten, erübrigt Spitzarbeiten
- Nach entfernen der Schalung können die Drähte sofort eingezogen werden
- Für den Zusammenzug vieler Leitungen als UP-Dose verwendbar

Verkauf auch durch VLE-Grossisten

Wir lösen Ihre Anschlussprobleme
Tel. 064 47 21 61/62 Hunzenschwil

AGRO

IHR PARTNER FÜR ELEKTRISCHE VERBINDUNGEN

Wir liefern:

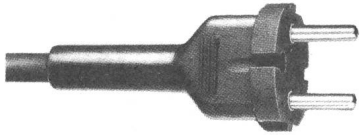

Konfektionierte Anschlussleitungen mit PVC- oder Gummi-Isolation (in- und ausländische Zulassungen)



HF-Kabel für CATV-Anlagen

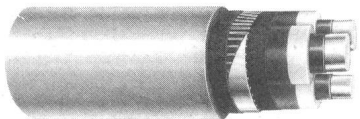

Kabel für die Energie- und Fernmeldetechnik

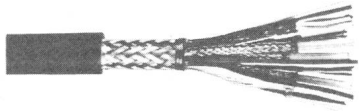

Spezialkabel für Nachrichtentechnik, Rundfunk und Fernsehen, Automation, Datenverarbeitung, Mess-, Steuer- und Regeltechnik usw. (auf Wunsch nach Ihren speziellen Anforderungen aufgebaut)

Verlangen Sie detaillierte Unterlagen.

W. Moor AG

Bahnstrasse 58
8105 Regensdorf/Zürich
Telefon 01 / 840 66 44

Avenue des Cerisiers 3
1023 Crissier/Lausanne
Téléphone 021 / 35 54 44

NEU

STOP

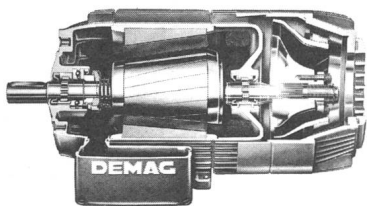

- Mehr Leistung
- Mehr Bremsmoment
- 30% weniger Preis
- Immer noch die gleiche Qualität

Der Demag-Motor —
Verschiebeläufer-Bremsmotor
Motor und Bremse als Einheit.
Fertiges Konstruktions-Element
für fortschrittliche Maschinen.

fehr

Ihr Demag-Partner

Hans Fehr AG CH-8305 Dietlikon
Tel. 01/833 26 60 Telex 52344
Fördertechnik — Antriebstechnik



Ihre Wildegger Kabelmacher
präsentieren Ihnen

PURWIL® Ich bin das orange Kabel für
den härtesten Einsatz



Ich trotze der Kälte bis **-40°C** und bleibe dennoch
flexibel. Mein Polyurethanmantel schützt mich vor Che-
mikalien und mechanischen Belastungen. Mich gibt es
in fast allen Dimensionen. -Ruf doch an und frag nach mir.



Kupferdraht-Isolierwerk AG
5103 Wildegg

Tel. 064 53 19 61 / Telex 68 251

Mantel

Mischheizspeicher

Wohlbehagen
mit Strahlungswärme.

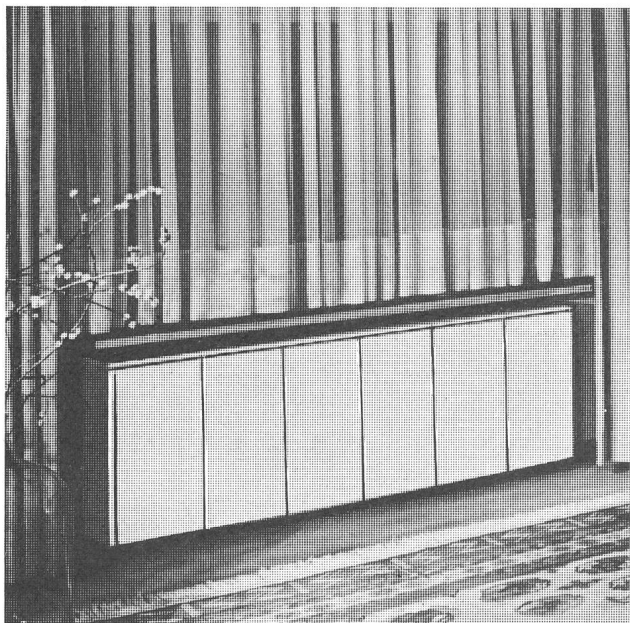

Wo immer Behaglichkeit mit sinnvoller Nutzung der elektrischen Energie kombiniert wird, ist der Mantel-Mischheizspeicher die wirtschaftlichste Lösung.

Er ist nur 14 cm tief und vereint zwei Heizungen in einer. Die Nachtstrom-Speicherheizung als Grundlastheizung und die Ergänzungsheizung für Kältespitzen. Unser grosses Gerätesortiment erlaubt eine Anpassung an jeden Standort.

MUBA 81
Halle 26, Stand 441

Zuerst zu Mantel.
Über 100 Jahre wohliche Wärme.

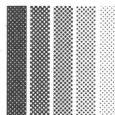

Mantel AG

Elektroheizungen
CH-8353 Elgg/ZH
Tel. 052 / 47 01 01

Elektro-Direktheizgeräte, Elektro-Einzelraumspeicher,
Zentralspeicher (Feststoff und Wasser),
Wärmepumpen, Elektro-Fussbodenheizung, Boiler

D 81

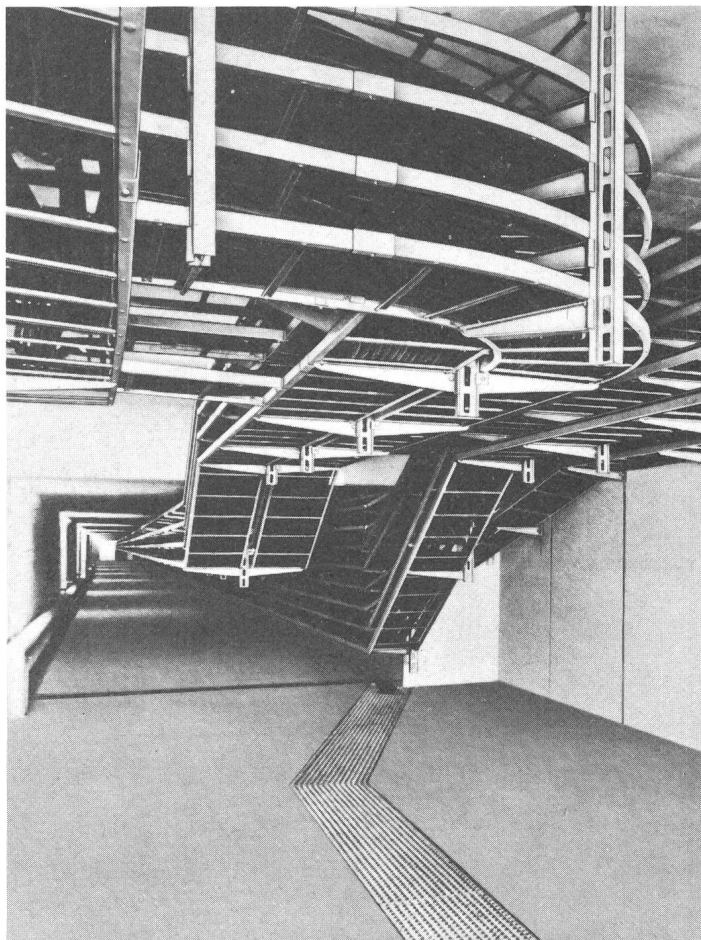

Kabel verlegen: Mit dem RICO-Programm

Die patentierten RICO-Kabeltragkonstruktionen vereinfachen das Kabelverlegen.

Das RICO-Programm besteht aus standardisierten, serienmässig vorgefertigten Kabeltrassen. Aufwendige Sonderkonstruktionen entfallen. Bei der Kabelverlegung in Kraftwerken, Industrieanlagen, Verwaltungsgebäuden, Spitälern, Universitäten, Sportanlagen, Kläranlagen, Chemieanlagen usw. ist das RICO-System die rationellste Lösung.

Ein übersichtlicher Katalog, zugleich Planungshilfe, steht Ihnen kostenlos zur Verfügung. Fordern Sie ein Exemplar an!



Bruno Winterhalter AG
Ressort Industrieerzeugnisse

Oberwiesenstr. 4
Tel. 01-8301011

8304 Wallisellen
Telex 53132

Hauptsitz: Werkstrasse 5, 9006 St. Gallen
Tel. 071-24 94 17, Telex 77 303

Weitere Filiale: Grossmatt, 6014 Littau-LU
Tel. 041-55 74 74, Telex 78140

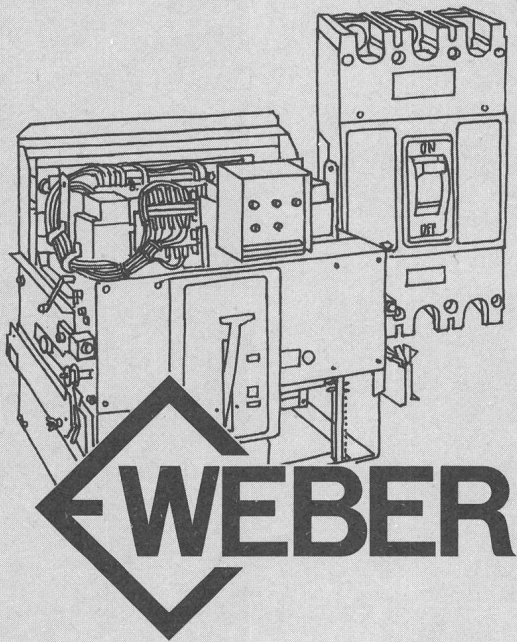

Nennen Sie uns das Problem. Wir bieten die preisgünstige Lösung.

Nichts gegen Sicherungen. Die wird es auch noch im Jahr 2000 brauchen. Und doch zeichnet sich, besonders in der Industrie, ein deutlicher Trend zur sicherungslosen Anlage hin ab. Zu gross sind da die Vorteile. Das Mittel dazu: Weber Leistungselbstschalter. In zwei grundsätzlich verschiedenen Konstruktionen: T-Reihe mit Auslöserwerten von 0,8A bis 3200A; AH-Reihe mit Auslöserwerten von 10A bis 3200A. T-Schalter sind Kompaktschalter in Isolierstoffgehäuse mit Abschaltvermögen bis 150kA. AH-Schalter sind Luftschalter in ausziehbarer oder fester Ausführung, in Baugrößen ab 600A und mit Abschaltvermögen bis 65kA, elektronischem Überstromauslöser mit Langzeit- und Kurzzeitverzögerung. Zusatzeinrichtungen: Motorantrieb, Unterspannungsauslöser, Arbeitsstromauslöser, Kurzschluss-Einschaltsperrung, Alarm- und Hilfskontakte, mechanische Verriegelung, Abschliessvorrichtung, rückseitige Anschlüsse usw.

Weber AG, Fabrik elektrotechn. Artikel und Apparate
6020 Emmenbrücke, Telefon 041-505544

(Mit Gfeller muss beginnen,
was in der Ferne wirken soll.)

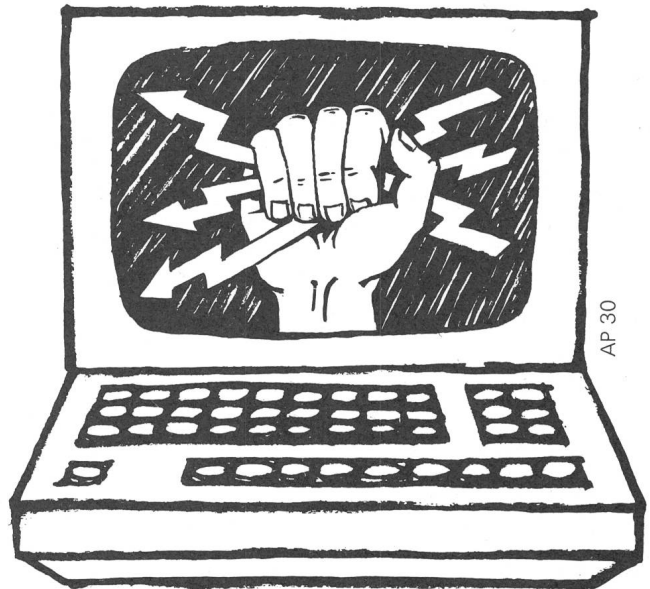

Das Problem: Elektrizitätsversorgung

*Weil Sie die Elektrizität weitsichtig
im Griff behalten wollen,
haben wir die Lösung, die weitläufig
alle Aspekte erfasst.*

Und weil Ihr Problem erfahrungsgemäss ein ganz spezifisches ist, wird auch unsere Lösung ganz auf Ihre Bedürfnisse zugeschnitten sein – dank *Telebit GTB 20*. Denn mit unserem neuen Fernwirkssystem *Telebit GTB 20* verfügen wir über ein Übertragungssystem zum Vermitteln einer fast unbegrenzten Vielfalt von Informationen und zugleich über ein höchst leistungsfähiges und flexibles Datenverarbeitungssystem. In Kombination mit dem kleinen System *Telebit GTB 10* können wir Ihnen somit optimal angepasste und zudem preisgünstige Lösungen anbieten. Und Sie bekommen Ihr Problem der Fern-Überwachung, Fern-Alarmierung und Fern-Steuerung fest in den Griff. Auch zum Beispiel Ihr Problem Elektrizitätsversorgung. Reden wir doch nächstens miteinander.

gfeller
telecommunications

Gfeller AG, Brünnenstrasse 66, CH-3018 Bern
Telefon 031/55 51 51, Telex 32 612 gfeag



Verwenden Sie beim Verlegen von Plastikrohren die patentierten, transparenten

Jenni-Muffen

mit Längsrillen. Die Rohrenden können sichtbar bis in die Mitte der Muffe gestossen werden. Kein Herauspringen der Rohre. Gute Haftung bei Bogen bis zu 90°. Zu beziehen bei Elektro-Grossisten.

Manchons Jenni

avec rainures latérales, brevetés, transparents. Les extrémités des tubes peuvent être introduites visiblement jusqu'au milieu du manchon. Pas d'échappement des tubes. Bonne adhérence aux coudes jusqu'à 90°. Livrable par les grossistes d'électricité.

Bestellnummern:	Numéros de commande:
Dim. grau/gris	transparent
9 126 555 001	126 559 001
11 126 555 002	126 559 002
16 126 555 004	126 559 004
21 126 555 005	126 559 005
29 126 555 006	126 559 006
36 126 555 007	126 559 007
48 126 555 008	126 559 008

Muffe mit Längsrillen
Manchon avec rainures latérales

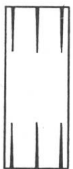

JENNI AG
Glattbrugg ZH
Büro Tel.
052/32 78 85

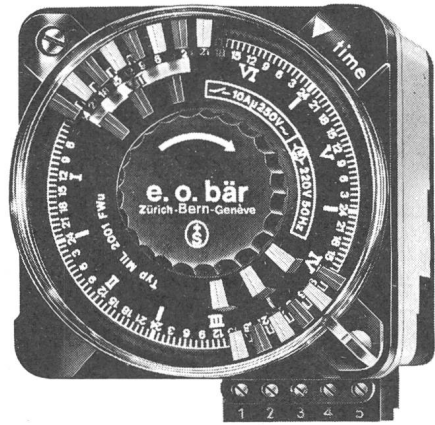

Schaltuhren

(und Stundenzähler)

sind unsere Spezialität

e.o.bär

3000 Bern 13

8000 Zürich

1200 Genève

Postfach 11

Wasserwerkgasse 2

Telefon 031/22 76 11

Ankerstrasse 27

Telefon 01/242 85 13

16, rue Ed.-Rod

Tél. 022/44 74 67

elektrische raum heizung

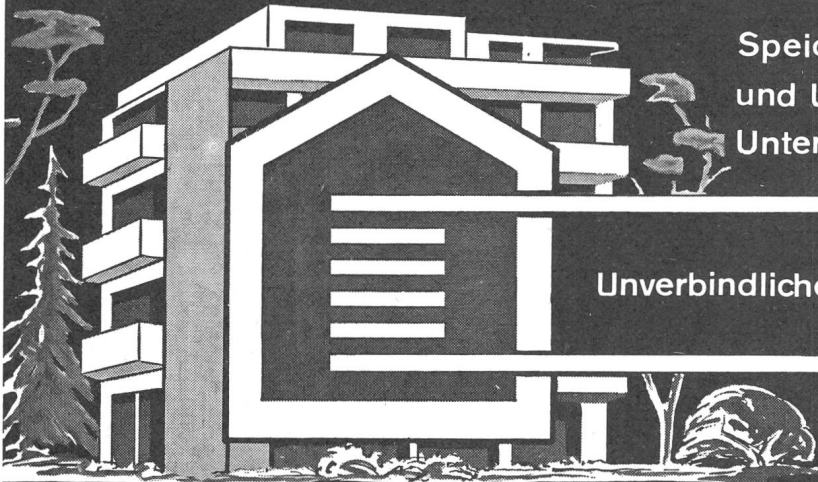

Speichermodelle für Neubauten und Umbauten. Wirtschaftlich, kein Unterhalt, kleiner Platzbedarf.

Unverbindliche Beratung und Projektierung

Lükon

PAUL LÜSCHER-WERKE CH-2575 TÄUFFELEN TEL. 032/861545

eltavo

**Wir sind die
umweltfreundlichen
RESITRA-Typen . . .**

- schwer entflammbar und selbstlöschend
- keine Oelabfanggrube erforderlich
- vollisoliert in Giessharz, auch Schaltverbindungen
- unempfindlich gegen Feuchtigkeit
- kaum zu warten

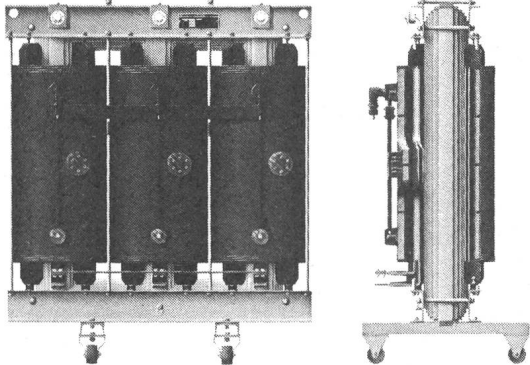

3-Ph-Trocken-Transformatoren RESITRA, lieferbar
50 bis 2'000 kVA, bis 24 kV

Eltavo AG

Handel mit Elektroprodukten
CH-8222 Beringen/Schaffhausen
Tel. 053 7 26 66 Telex 76 304 birch ch
Suisse Romande Mapromat SA Lausanne

INFO-CHECK

- für Ihre Dokumentation
1. Ausschneiden
 2. Auf Briefbogen aufkleben
 3. Einsenden
- EGI



Kroflex-Kabel

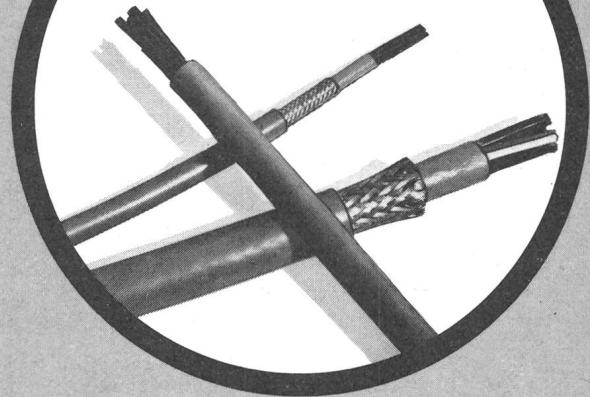

Flexible Steuerkabel
2 . . . 100 Adern
Querschnitt 0,5 . . . 16 mm²
PVC-Mantel grau
Adern nummeriert
Schutzleiter gelb-grün
auch mit Abschirmung und
Panzerung lieferbar
Vorzugstypen ab Lager
Steinhausen

KROMBERG & SCHUBERT AG

Postfach 366
6312 Steinhausen
Tel. 042/411666

Mobil-Verdrahtungskanäle

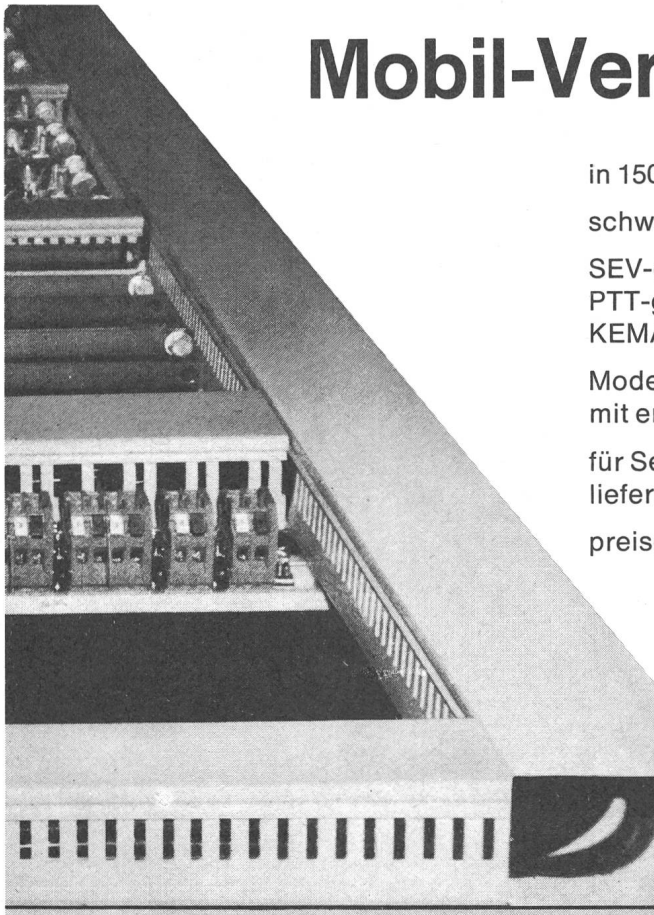

in 150 verschiedenen Ausführungen
schweizerischen Verhältnissen besonders angepasst

SEV-geprüft
PTT-genehmigt
KEMA-geprüft (international)

Modell ST/HT
mit erhöhter Temperaturbeständigkeit (bis 90 °C)

für Seriensteuerungen
liefern wir auch einbaufertige Kanäle
preisgünstig mit tadellosem Lieferservice



Fabrikation:
Mobil-Werke U. Frei, 9442 Berneck SG
Abt. Mobilplast, Telefon 071/71 22 42

Verkauf:
W. Bösch AG, 8330 Pfäffikon ZH
Stockstrasse 16, Telefon 01/950 15 43

Die Kreistelefondirektion Zürich sucht

Elektroingenieure HTL

Aufgabenbereich:

- Leiten eines Sektors im unter- und oberirdischen Leitungsbau
- Leiten eines Sektors im Mess- und Entstörungsdienst für das Kabelnetz

Anforderungen:

- abgeschlossene HTL-Ausbildung, Fachrichtung Starkstrom oder Nachrichtentechnik
- persönlicher Einsatz, guter Organisator
- zuverlässige und selbständige Arbeitsweise

Wir bieten:

Gute Entlohnung und Sozialleistungen. Weiterbildung in den spezifischen Fachgebieten in internen Kursen.

Wenn Sie sich für diese vielseitige Arbeit interessieren, rufen Sie uns an oder schreiben Sie uns.



Kreistelefondirektion Zürich,
Postfach, 8027 Zürich
Telefon 01 204 86 51

56

Wasser- und Elektrizitätswerk der Gemeinde Niederurnen GL

Infolge Pensionierung des bisherigen Stelleninhabers ist die Position des

Betriebsleiters

neu zu besetzen.

Aufgabenbereich:

Projektierung, Bau, Betrieb und Unterhalt unserer Produktions- und Versorgungsanlagen für elektrische Energie und Wasser.
Führung und Instruktion der gegenwärtig 9 Mitarbeiter.

Einem

Elektroingenieur HTL (Fachrichtung Starkstrom)

bieten wir:

Verantwortungsvolle, selbständige Tätigkeit mit zeitgemässen Anstellungsbedingungen.
Einarbeitung in die verschiedenen Bereiche.

Stellenantritt: Sommer 1981 oder nach Vereinbarung.

Weitere Auskünfte erteilt gerne die Betriebsleitung des Wasser- und Elektrizitätswerkes Niederurnen, Telefon 058 21 13 82.

Schriftliche Bewerbungen mit Zeugnisabschriften und Angaben der Gehaltsansprüche sind bis 30. April 1981 zu richten an:

H. F. Steinmann, Gemeindepräsident,
Bernhard-Simon-Strasse 1, 8867 Niederurnen

59

Unser
Schlagerangebot
für moderne
Ein- und
Mehrfamilien-
häuser

Neuen
Fachkatalog
verlangen!

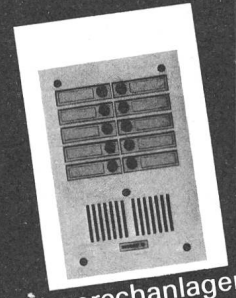

Automatik-Türsprechanlagen

LITEMA 8967 Widen
057 - 5 50 80

Zur selbständigen Führung

eines kleineren Elektro-Ingenieurbüros im Kanton Thurgau suchen wir einen

Elektroingenieur HTL

Fachrichtung Starkstrom

Arbeitsgebiet: Projektierung von Hausinstallationen in Wohnungs-, Industrie- und öffentlichen Bauten

Anforderungen: Diplomabschluss einer Höheren Technischen Lehranstalt, praktische Erfahrungen in Planung und Projektierung, Führungsqualitäten, Idealalter etwa 35 Jahre

Wenn Sie sich für diese Tätigkeit interessieren, erwarten wir gerne Ihre schriftliche Bewerbung unter Chiffre 70 mit den üblichen Unterlagen.

Moderne Stromverteilungssysteme erfordern vielseitige Planung, sorgfältigen Bau und klare Betriebsführung.

Für unsere Abteilung Verteilnetz suchen wir einen

Elektroingenieur HTL

Das Arbeitsgebiet umfasst:

- die Ausführung von Netzplanungen im gesamten Versorgungsgebiet
- die Ausführung von Studien und Entwicklungsaufgaben
- Planung, Projektierung und Bau von Transformierungsanlagen, Kabel- und Freileitungen für Hoch- und Niederspannung
- Betrieb und Unterhalt der bestehenden Verteilnetze und Übertragungsanlagen

Wir erwarten:

- abgeschlossenes Studium als Elektroingenieur HTL, Fachrichtung Elektrotechnik
- einige Jahre Praxis in Industrie oder Elektrizitätswerk
- Eignung für den Verkehr mit Behörden und Kunden sowie für die Personalführung

Wir bieten:

- interessantes, abwechslungsreiches Arbeitsgebiet und weitgehende Selbständigkeit im Innen- und Aussendienst
- angenehmes Arbeitsklima in fortschrittlicher Unternehmung

Wenn Sie sich für diese vielseitige Tätigkeit interessieren, erwarten wir gerne Ihre schriftliche Bewerbung mit den üblichen Unterlagen.

61



**Elektrizitätswerk
des Kantons Schaffhausen**
Rheinstrasse 37,
8201 Schaffhausen

Professionelle Elektronik

Ein marktführendes Unternehmen im vielversprechenden Weiterausbau

Unser Auftraggeber ist ein gut fundiertes, international tätiges Unternehmen in der professionellen Elektronik mit Standort im Mittelland. Erstklassige Produkte und die Zugehörigkeit zu einer bedeutenden schweizerischen Unternehmensgruppe eröffnen der innovationsfreudigen Firma hervorragende Weiterausbauchancen. In diesem Zusammenhang suchen wir für eine technische Schlüsselposition im Unternehmen einen

El. Ing. HTL als Messingenieur

Das Unternehmen ist eben dabei, durch modernste Einrichtungen und Geräte die Basis für absolut professionell durchführbare Prüfverfahren (Schwerpunkt Messtechnik) zu schaffen. Sie sind der Kontaktmann zum SEV, VDE und zu anderen Prüfanstalten im In- und Ausland, die Sie von Zeit zu Zeit auch persönlich besuchen. Sie stellen im Rahmen neuer Produkte und Komponenten die Prüfprogramme auf und sind dafür verantwortlich, dass «Ihre» Produkte schliesslich den verlangten Normen und Vorschriften entsprechen.

Eine selbständige Aufgabe für einen in der Messtechnik bereits erfahrenen oder sich für diesen Bereich besonders interessierenden Elektrotechniker mit guten Englisch- und eventuell auch etwas Französischkenntnissen.

Sie dürfen neben messtechnisch anspruchsvollen Arbeiten hervorragende Gegenleistungen und ein kollegiales Arbeitsklima erwarten. Gerne geben wir Ihnen weitere Auskünfte und freuen uns auf Ihre schriftliche Offerte oder Ihren Telefonanruf. Sie können auf unsere absolute Diskretion zählen.

 **FSB** Unternehmensberatung in Personalfragen AG
Schneidergasse 24, 4051 Basel, Telefon 061 / 25 03 99

73

EWBO Elektrizitätswerk Bündner Oberland AG / Ovra electrica sursilvana SA	Ilanz	2 26 26	Brigels	4 16 22
	Trun	8 12 49	Obersaxen	3 14 44
	Disentis	7 51 38		

Unterwerke, Transformatorenstationen, Steuerungen usw. sind Anlagen, die durch unser technisches Büro in Ilanz geplant und bearbeitet werden.

Zur Verstärkung unseres Teams suchen wir einen

Elektrozeichner A

für die Detailkonstruktionen und Ausführung der zeichnerischen Arbeiten.

Voraussetzung für diese Stelle ist eine abgeschlossene Berufslehre oder eine gleichwertige Berufspraxis sowie Freude an selbständigem Arbeiten in einem kleinen Team.

Ihre schriftliche Bewerbung mit den üblichen Unterlagen richten Sie bitte an die

Direktion
Elektrizitätswerk Bündner Oberland AG
7130 Ilanz, Telefon 086 2 26 26

60

Unser neuer

Chef der elektrischen Anlagen

- ist verantwortlich für den Unterhalt von Installationen in unserer modernen Fabrik (Mittel- und Niederspannung, Motorantriebe, Steuerungen, Mess- und Regeltechnik, Automation von Betriebsteilen)
- führt ein aufgeschlossenes Mitarbeiterteam

Einem initiativen

Elektroingenieur HTL oder Techniker (Idealalter 35 bis 45 Jahre)

mit entsprechenden Kenntnissen und im Besitze der Fachkundigkeitserklärung des Eidg. Starkstrominspektorates bieten wir

- selbständige und abwechslungsreiche Arbeit in kleinem Team
- gründliche und sorgfältige Einführung sowie kompetente Unterstützung durch die Betriebsleitung
- Kontakt mit Lieferanten
- moderne Anstellungsbedingungen

Senden Sie bitte Ihre Bewerbungsunterlagen an Herrn Vize-Direktor F. Henz. Er gibt Ihnen gerne auch telefonische Auskünfte.

62



PCW Portland-Cement-Werk
Würenlingen-Siggenthal AG
5301 Station Siggenthal
Telefon 056 98 28 21



Prospective Engineering Gestion

désire engager pour son département « **Electricité** »

un ingénieur électricien

pour l'étude et la réalisation d'importants complexes industriels, dont des cimenteries.

Qualifications requises:

- **Formation:** ingénieur électricien EPF, L-Z, ETS ou équivalent
- **Expérience:** 5 ans dans un bureau technique de construction ou d'exploitation d'aménagements industriels; connaissance de la distribution électrique, des systèmes de commandes, d'instrumentation et régulation
- **Age:** 25 à 40 ans
- **Nationalité:** suisse ou permis C
- **Voyages:** disponible pour voyager à l'étranger
- **Langues:** français (allemand); une très bonne connaissance de l'anglais est indispensable

Traitement approprié aux qualifications, avantages sociaux.

Les candidats sont priés de faire parvenir leurs offres de services manuscrites, avec curriculum vitae à

Prospective Engineering Gestion (PEG)
2-4, Rue du Lièvre, Case postale 10,
1211 Genève 24

71

Wir sind ein führendes Industrieunternehmen der Branche. Nebst einer hochentwickelten Produktionstechnologie hat unsere Elektroenergieversorgung einen bedeutsamen Stellenwert.

Zur Bearbeitung von innerbetrieblichen Energieversorgungsfragen und zur Leitung der Dienststelle « Elektrischer Unterhalt » suchen wir einen jüngeren

Elektroingenieur HTL

(Fachrichtung Starkstrom)

Das vielfältige Aufgabengebiet umfasst insbesondere:

- Sicherstellung der innerbetrieblichen Energieversorgung
- Instandhaltung elektrischer Anlagen
- Führung der unterstellten Betriebsgruppen

Ideale Voraussetzungen für diese entwicklungsfähige Stelle sind einige Jahre Berufspraxis in der Industrie oder in einem EW.

Es würde uns freuen, Ihnen über diese weitgehend selbständige Position in einem ersten Kontaktgespräch mehr eröffnen zu können. Rufen Sie uns bitte an, oder senden Sie Ihre Bewerbungsunterlagen an:

72

PAPIERFABRIK PERLEN
6035 PERLEN bei Luzern
Telefon 041 - 91 05 51



**Compagnie des Transports
en commun de Neuchâtel
et environs**

Afin de préparer la succession du titulaire actuel qui prendra sa retraite en 1982, nous mettons au concours le poste

d'ingénieur chef des services techniques

Cette fonction est destinée à une personnalité de formation universitaire. Elle aura la responsabilité de diriger l'ensemble des services techniques et de conduire les études pour le développement des moyens d'une entreprise en pleine mutation.

Formation d'ingénieur en électricité ou mécanique niveau EPF ou équivalente; expérience dans la branche construction serait un avantage; langue maternelle française.

Début de l'activité à convenir. Discrétion absolue.

Nous offrons poste à responsabilités avec activités variées; avantages sociaux étendus, semaine de 5 jours et horaire mobile.

Les lettres de candidature manuscrites, accompagnées d'un curriculum vitae devront être adressées à la **direction** de la Compagnie des Transports en commun de Neuchâtel et environs, Quai Godet 5, 2001 Neuchâtel, jusqu'au **30 avril 1981**, auprès de laquelle pourront être obtenus tous renseignements utiles.

68

oerlikon bührle

Elektroingenieur HTL eventuell FEAM

Die Abnehmer unserer komplexen Fliegerabwehrsysteme beziehen von uns eine ebenso umfangreiche technische Dokumentation in Form von Bedienungsanleitungen, Wartungshandbüchern und Ersatzteilkatalogen.

Als

technischer Redaktor

möchten wir Ihnen die selbständige Bearbeitung von technischen Unterlagen für die Instruktion sowie für die Logistik in elektrisch/elektronischer Richtung übertragen. Zur Bewältigung dieser anspruchsvollen Tätigkeit ist nebst fundierten elektronischen Kenntnissen eine gute schriftliche Ausdrucksweise in deutscher Sprache unumgänglich. Kenntnisse einer Fremdsprache, wenn möglich Englisch, sind von Vorteil.

Wenn dieses Tätigkeitsgebiet Ihr Interesse findet, sind wir gerne bereit, Ihnen einen genaueren Einblick in das Aufgabengebiet zu geben.

Für einen ersten Kontakt wenden Sie sich bitte an Herrn H. Baumann, Telefon 01 316 36 12.

69

Werkzeugmaschinenfabrik Oerlikon-Bührle AG
Birchstrasse 155 8050 Zürich

Führende Produkte

*haben, bevor sie es überhaupt werden können, neben wichtigen unternehmens- und marktbezogenen Faktoren eine zentrale Wurzel: **die optimale Konstruktion.** Für unseren Auftraggeber, ein weltweit tätiges und best funktionsfähiges Unternehmen des*

Elektroapparate- und Kleinmotorenbaus

mit Standort im Mittelland suchen wir einen initiativen

El. Ing./Masch. Ing. HTL

als

Konstruktionschef

Sie sind für die Führung des Technischen Büros (inkl. Versuchslabor) mit einem Dutzend qualifizierter und gut harmonisierender Mitarbeiter verantwortlich.

Wir erwarten von Ihnen Erfahrung im Bau von Elektrokleinmotoren und/oder Kleinapparaten sowie Grundkenntnisse in der Konstruktion von Plastik- und Druckgussteilen für Grossserien. Sie sind führungsgeschickt und haben Sinn für kreative aber praktikable Lösungen. Idealalter: 30–40 Jahre.

*Wenn Sie sich für diese **sehr selbständige und weiter ausbaubare Kaderposition** interessieren, freuen wir uns auf Ihre Bewerbung mit kurzgefasstem Lebenslauf, Zeugniskopien und einigen handschriftlichen Notizen. Gerne orientieren wir Sie persönlich über weitere Details und garantieren in jeder Hinsicht für absolute Diskretion.*



Unternehmensberatung in Personalfragen AG
Schneidergasse 24, 4051 Basel, Telefon 061 / 25 03 99

67

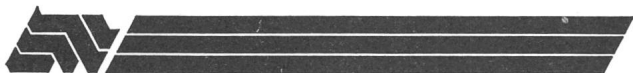

Wir sind eine der bedeutendsten schweizerischen Ingenieurunternehmungen. In unserer **Zweigniederlassung Luzern** beschäftigen wir uns intensiv mit Gesamtenergiekonzepten, Energie- und Gebäudetechnik, Alternativenergien, Sicherheits-Engineering

Wir suchen einen

dipl. Elektroingenieur ETH oder HTL

für die selbständige **Leitung Fachgebiet Elektrotechnik**.

Diese Tätigkeit setzt einige Jahre Erfahrung in Projektierung und Bauüberwachung in Gebäudetechnik und/oder Nachrichtentechnik und/oder Regelungstechnik voraus sowie die Freude und Fähigkeit, qualifizierte Mitarbeiter zu führen. Wir beabsichtigen, Sie auch als

Projektleiter

für die Leitung und Koordination komplexer Projekte einzusetzen.

Wir bieten eine ausbaufähige und vielseitige Tätigkeit in einem kleinen Team, fortschrittliche Anstellungsbedingungen und gut ausgebauten Sozialleistungen einer Grossunternehmung. 65

Wir bitten Schweizer Bürger, ihre Bewerbung mit den üblichen Unterlagen an unseren Filialleiter, Herrn R. Arnold, zu richten. Er steht Ihnen gerne für eine unverbindliche Besprechung zur Verfügung.

Elektrowatt Ingenieurunternehmung AG,
Zweigniederlassung Luzern, Pilatusstrasse 38,
6003 Luzern, Telefon 041 23 86 33

**ELEKTROWATT
INGENIEURUNTERNEHMUNG AG**
Bellerivestrasse 36, 8008 Zürich
Telefon 01/251 62 61



Unser Auftraggeber, eine führende Unternehmung der elektrotechnischen Branche, sucht durch uns einen

Elektroingenieur

Aufgaben:

- Projektleitung für Kleintrafo-Entwicklung modernster Technologie
- Erstellen von Basic-Programmen
- Produkteplanung und Sortimentsbetreuung
- Personelle und fachliche Führung von Mitarbeitern
- Technische Kundenberatung und Lösen spezifischer Probleme

Anforderungen:

- Elektroingenieur HTL mit abgeschlossener Berufslehre in elektrotechnischer Richtung
- Praxisbezogene Erfahrung evtl. in ähnlicher Branche sowie ausgewiesene Führungsqualitäten
- Kenntnisse in französischer und englischer Sprache wären von Vorteil
- Initiative und unternehmerisch denkende Persönlichkeit mit etwas Kreativität und Durchsetzungsvermögen

Unser Auftraggeber bietet Ihnen eine selbständige, interessante und verantwortungsvolle Tätigkeit in einem Unternehmen mit weltweiten Kontakten. Es erwarten Sie fortschrittliche Sozialleistungen, gute Weiterbildungs- und Entwicklungsmöglichkeiten nebst entsprechender Entlohnung.

Bitte richten Sie Ihre schriftliche Bewerbung unter voller Diskretion an uns, oder lassen Sie sich vorgängig informieren durch 63



gbmc
Unternehmensberatung AG
Stadelhoferstrasse 40
8001 Zürich
Telefon 01 69 44 88

EOS

La S.A. **L'énergie de l'ouest-suisse** à Lausanne cherche, pour le groupe «Production hydraulique» du service d'exploitation de son siège, un

ingénieur mécanicien

diplômé EPF éventuellement ETS en machines hydrauliques et disposant d'une expérience de plusieurs années de pratique dans le domaine des turbines et des pompes. Age idéal: 27 à 32 ans.

Le domaine d'activité dans notre entreprise comprend:

- le contrôle et l'amélioration des performances des machines hydrauliques en exploitation;
- la surveillance des travaux de maintenance de centrales hydro-électriques;
- la participation aux projets de nouvelles installations.

Rémunération, caisse de pensions et prestations sociales des grandes entreprises suisses d'électricité.

Les candidats intéressés, de nationalité suisse ou étrangers en possession d'un permis d'établissement, sont invités à faire une offre de service manuscrite avec un bref curriculum vitae, références et prétentions de salaire à la S.A. L'Énergie de l'Ouest-Suisse, service du personnel, case postale 1001 Lausanne ou à téléphoner au numéro 021 20 57 51, en demandant le chef d'exploitation ou son remplaçant.

64

SBB



Für die Sektion Niederspannung und Fernmeldewesen suchen wir jüngeren

Elektro-, Maschinen-, oder Tiefbauzeichner

oder

Elektromonteur mit Zeichnerausbildung

Arbeitsgebiet:

Projektierung und Bau von bahneigenen Kabelanlagen und Gleisbeleuchtungen. Nach Einarbeitung besteht die Möglichkeit, zum Teil auch Bauleitungsaufgaben zu übernehmen.

Wir bieten fortschrittliche Anstellungsbedingungen, gleitende Arbeitszeit und einen Arbeitsplatz in unmittelbarer Nähe des Hauptbahnhofes Zürich.

Bitte schreiben oder telefonieren Sie uns

SBB, Bauabteilung Kreis III,
Postfach, 8021 Zürich
Tel. 01 245 23 30 oder 01 245 23 60

66

Das Angebot ist vielfältig...

PPb-PE-XLPE-EPR

jedes dieser Isoliermedien hat seine Vorzüge,
aber **wenn EPR...** dann
das Mittelspannungskabel

EPR "BANANE"

ETHYLENE-PROPYLENE-RUBBER

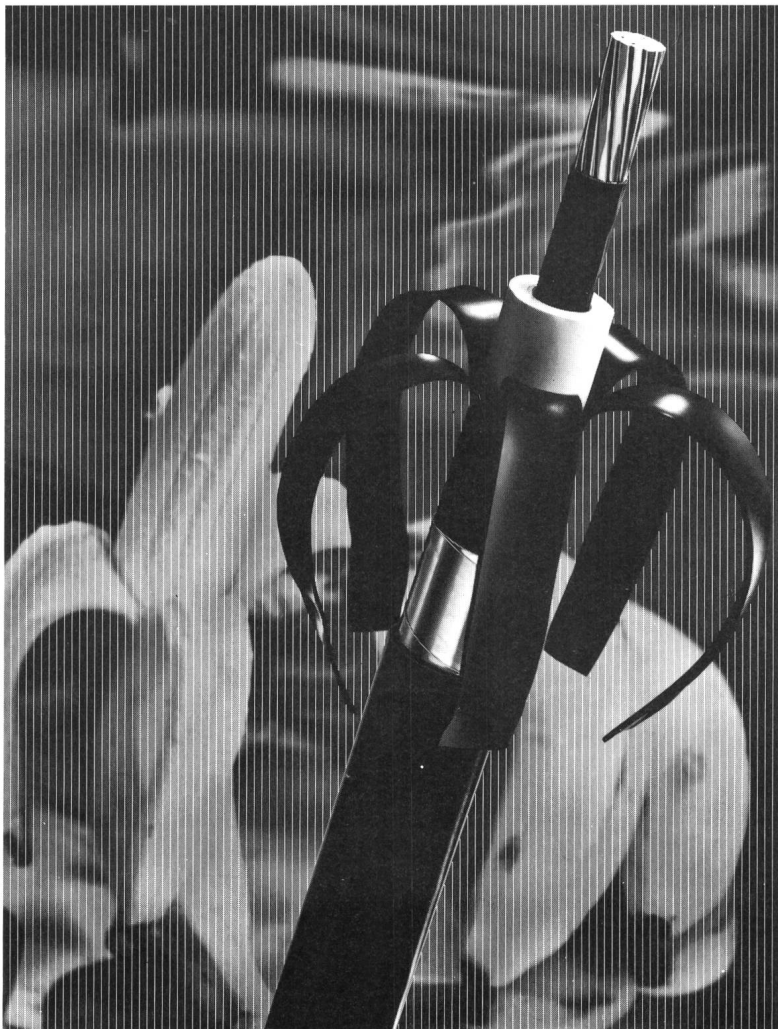

mit
leicht abziehbarer
äusserer Leitschicht,
ein Kabel der dritten
Generation!

denn es ist

- widerstandsfähiger
- sicherer
- wirtschaftlicher
- angenehmer zu montieren.

EINE NEUHEIT VON CORTAILLOD

Verlangen Sie unsere unverbindliche Beratung!

CABLES CORTAILLOD — 100 JAHRE IM DIENSTE DES FORTSCHRITTS
CABLES CORTAILLOD SA 2016 Cortailod Tel. 038 44 11 22

Der Fortschritt in der Mittelspannungstechnik

Die Energieerzeugung und damit auch die Verteilung gewinnt ständig an Bedeutung. Die steigenden Kosten können und müssen durch entsprechende wirtschaftlichere, rationellere Technik in vertretbaren Grenzen gehalten werden.

Für uns als Hersteller Grund genug, uns ständig Gedanken über neue Techniken zu machen. Ein Ergebnis: der neue Vakuum-Schalter.

Ein Leistungsschalter für die unterschiedlichsten Betriebsanforderungen.

Der neue Vakuum-Leistungsschalter ist für schwierigste Schaltaufgaben (Ausschalten kapazitiver Ströme) wie auch für schaltarmen Betrieb bestens geeignet. Er zeichnet sich aus durch hohe mechanische Schaltspielzahlen und hohe Summenströme.

Wartungsarm, einfach zu handhaben, wirtschaftlich im Einsatz

Wir garantieren mindestens

- 20 000 Schaltungen mit Nennstrom
- 100 Schaltungen mit Nennkurzschlussstrom
- 30 000 mechanische Schaltspiele

bis zur nächsten Revision des Schalters. Die Vakuumschaltröhren sind wartungsfrei. Die wichtigsten Teile des Antriebes sind dauergeschmiert.

Der Vakuum-Schalter – nur ein Beispiel aus unserem Gesamtkonzept

Wir bieten Ihnen ein Gesamtkonzept: ein komplettes Spektrum an Geräten und Anlagen, alle erforderlichen Dienstleistungen und unser Know-how aus der langjährigen Tätigkeit auf dem Gebiet der Energieerzeugung und -verteilung.

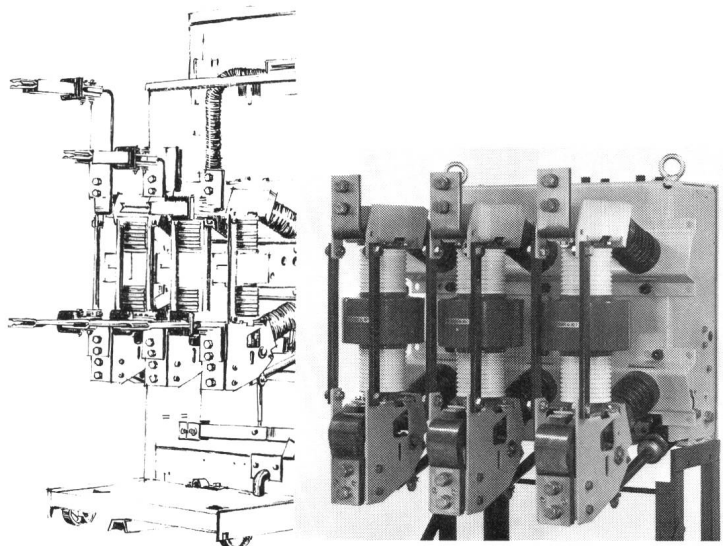

Die Zusammenarbeit mit uns bedeutet also für Sie ein weitgehendes Mass an technischer Sicherheit und wirtschaftlichem Einsatz.

Mittelspannungstechnik von Siemens-Albis – mehr als eine Alternative

Wenn Sie nicht nur von einem Lieferanten abhängig sein wollen, wenn Sie Wert auf technischen Fortschritt und Reife legen und einen zuverlässigen Partner suchen – wir sind für Sie da.

Siemens-Albis AG
Vertrieb Energie-Erzeugung und Verkehr

Freilagerstrasse 28
8047 Zürich
01 247 31 11

Rue du Bugnon 42
1020 Renens
021 34 96 31

Der neue Vakuumschalter von Ihrem Partner Siemens-Albis