

Zeitschrift: Bulletin des Schweizerischen Elektrotechnischen Vereins, des Verbandes Schweizerischer Elektrizitätsunternehmen = Bulletin de l'Association suisse des électriciens, de l'Association des entreprises électriques suisses

Herausgeber: Schweizerischer Elektrotechnischer Verein ; Verband Schweizerischer Elektrizitätsunternehmen

Band: 72 (1981)

Heft: 9

Werbung

Nutzungsbedingungen

Die ETH-Bibliothek ist die Anbieterin der digitalisierten Zeitschriften. Sie besitzt keine Urheberrechte an den Zeitschriften und ist nicht verantwortlich für deren Inhalte. Die Rechte liegen in der Regel bei den Herausgebern beziehungsweise den externen Rechteinhabern. [Siehe Rechtliche Hinweise.](#)

Conditions d'utilisation

L'ETH Library est le fournisseur des revues numérisées. Elle ne détient aucun droit d'auteur sur les revues et n'est pas responsable de leur contenu. En règle générale, les droits sont détenus par les éditeurs ou les détenteurs de droits externes. [Voir Informations légales.](#)

Terms of use

The ETH Library is the provider of the digitised journals. It does not own any copyrights to the journals and is not responsible for their content. The rights usually lie with the publishers or the external rights holders. [See Legal notice.](#)

Download PDF: 30.01.2025

ETH-Bibliothek Zürich, E-Periodica, <https://www.e-periodica.ch>

LE PLAN STANDARD RENTENANSTALT POUR VOTRE PRÉVOYANCE PROFESSIONNELLE

2^E PILIER

Il répond à vos aspirations et à vos besoins:

- réalisation simple et rapide
- couverture immédiate, sans examen de l'état de santé (jusqu'à concurrence d'une somme sous le risque de fr. 300 000) si vous disposez de votre pleine capacité de travail
- simplicité administrative
- tarifs collectifs avantageux
- forte participation aux excédents

Le PLAN STANDARD RENTENANSTALT comprend les prestations les plus couramment demandées. D'où une exécution particulièrement simple et une gestion économique. Dans votre propre intérêt.

Le PLAN STANDARD RENTENANSTALT s'adresse:

dès à présent aussi à 1 seul salarié	aux petites entreprises (par ex. l'employeur et 1 salarié)	aux moyennes et grandes entre- prises (aussi comme assu- rance des cadres)
---	--	--

Rentenanstalt



Depuis 1857, à l'avant-garde en matière d'assurances individuelles et collectives.

Société suisse d'assurances générales sur la vie humaine. La plus ancienne et la plus importante des sociétés d'assurances sur la vie en Suisse.

Pour les assurances de choses, accidents et responsabilité civile: collaboration avec la Mobilière Suisse.

Nos Agences générales se feront un plaisir de vous renseigner:

Gilbert Crelier, case postale 299, 2501 Bienne, tél. 032/22 35 45. Marius Simonet, case postale 716, 1701 Fribourg, tél. 037/22 12 20. René Weibel, rue de la Rôtisserie 1, 1204 Genève, tél. 022/28 74 44/5/6. Roberto Gianelli, case postale St-François 3933, 1002 Lausanne, tél. 021/22 52 72. Pierre Joly, case postale 546, 2001 Neuchâtel, tél. 038/25 17 16. Pierre Imboden, case postale 28 918, 1951 Sion, tél. 027/23 23 33.

Programmierbarer Fernzählapparat DATAGYR® FAB

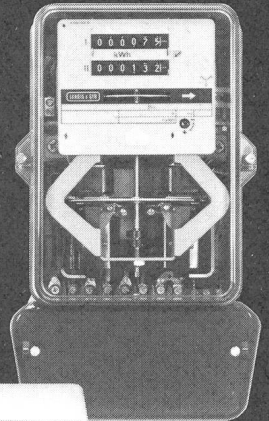

Elektronischer Lastkontrollapparat DUOMAX® FEH

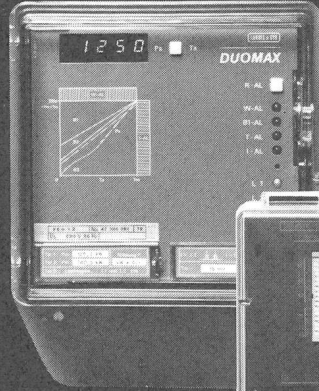

Drehstrom-
Vierleiter-Zähler ML



Heizungsregelung SIGMAGYR® Junior
für Ein- und Zweifamilienhäuser

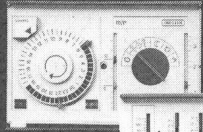

Bedienstation des
Gebäudeautomationsystems
VISONIK® 4000



Witterungsgeführte
Heizungsregelung
SIGMAGYR® RVL 41

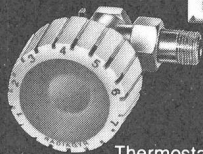
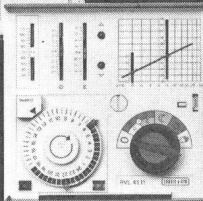

Thermostatischer
Heizkörperregler RADIAGYR®
für die Einzelraumregelung

Mehrzweckregelsystem POLYGYR®-
Modul für Lüftung, Klimatisierung,
Heizung

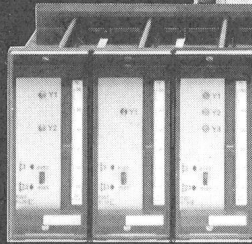

Rundsteuerempfänger FTM mit Mikrocomputer



Kompaktregler RCM
für Zulufttemperatur- oder
Ablufttemperaturregelung

Apparate und Systeme für die wirtschaftliche Nutzung der Energie.

Landis & Gyr entwickelt und produziert eine Vielzahl von Spezial-Apparaten und -Systemen zum Zählen, Messen, Steuern, Regeln in der Energieversorgung (Elektrizitätszähler, Fernwirk- und Rundsteuertechnik), der Heizungs-, Lüftungs- und Klimatechnik, der Gebäudeautomation, der Industrie und im Telefonverkehr.

Sie alle tragen an wichtiger Stelle zu einer rationelleren und sparsameren Verwendung der Energie bei.

LANDIS & GYR

LGZ Landis & Gyr Zug AG, 6301 Zug

DER RENTENANSTALT- STANDARDPLAN FÜR IHRE BERUFLICHE VORSORGE...

PENSIONSKASSE 2.SÄULE

...entspricht den oft geäußerten Wünschen und Bedürfnissen nach einer Pensionskasse mit

- einfachstem und raschem Abschluss
- Sofortschutz ohne Gesundheitsprüfung bei Vollarbeitsfähigkeit (bis Fr. 300 000.- Risikosumme)
- unkomplizierter Verwaltung
- den günstigen Kollektivtarifen
- hoher Überschussbeteiligung

Mit dem Rentenanstalt-STANDARDPLAN profitieren Sie von weitgehend im voraus fixierten Leistungsarten, die sich in der Praxis als die meist bevorzugten erwiesen haben. Dies ermöglicht uns eine besonders einfache Abwicklung und eine kostengünstige Betreuung zu Ihren Gunsten.

Der Rentenanstalt-STANDARDPLAN ist geeignet für:

NEU Einzelpersonen (Arbeitnehmer)	Kleinstbetriebe z. B. 1 Arbeitnehmer, 1 Arbeitgeber	alle anderen Betriebsgrößen (auch als Kader- versicherung)
--	---	---

Rentenanstalt



Wegweisend seit 1857. Alle Einzel- und Kollektiv-Versicherungen.
Schweizerische Lebensversicherungs- und Rentenanstalt. Älteste und grösste Lebensversicherungs-Gesellschaft der Schweiz.
Für Sach-, Unfall- und Haftpflichtversicherungen: Zusammenarbeit mit der Schweizerischen Mobiliar.

Über den Rentenanstalt STANDARDPLAN orientieren Sie gerne unsere Generalagenturen:

Dr. Eduard Moser, Postfach 186, 5001 Aarau, Tel. 064/22 75 94. Hans Lüssi, Postfach 525, 4010 Basel, Tel. 061/22 77 55.
Rudolf Isenschmid, Postfach 1504, 3001 Bern, Tel. 031/22 28 54. Gilbert Crelier, Postfach 299, 2501 Biel, Tel. 032/22 35 45.
Dr. Dino Giovanoli, Postfach 190, 7001 Chur, Tel. 081/22 66 36. Marius Simonet, Postfach 716, 1701 Freiburg, Tel. 037/22 12 20.
Ernst Marty, Postfach 6271, 8750 Glarus, Tel. 058/61 14 35. Franz Forrer, Postfach 111, 6002 Luzern, Tel. 041/51 66 88. Hans Stöckli, Postfach 34, 8590 Romanshorn, Tel. 071/63 19 62. Hans Zweifel, Postfach 938, 9001 St. Gallen, Tel. 071/22 20 31.
Pierre Imboden, Postfach 28 918, 1951 Sitten, Tel. 027/23 23 33. Hans Lüthi, Postfach 105 Bahnhof, 4501 Solothurn, Tel. 065/22 26 26. Hans Bürki, Postfach 388, 3601 Thun, Tel. 033/22 78 78. Heinrich Diethelm, Postfach 776, 8401 Winterthur, Tel. 052/23 58 47. Erich Weilenmann, Postfach 2056, 8023 Zürich, Tel. 01/211 07 73.



Schweizerischer Elektrotechnischer Verein – Materialprüfanstalt und Eichstätte

Wir führen durch:

Technisch-physikalische Untersuchungen an elektrischen Leitern, Isolierstoffen und Systemen

- elektrische und magnetische Messungen
- thermodynamische Experimente
- rheologische Untersuchungen
- IR- und GC-Analysen
- LOCA- bzw. GAU-Beständigkeitstests
- Flammwidrigkeitsuntersuchungen
- Bewitterungstests

nach nationalen und internationalen Normen oder Spezialprüfprogrammen.

Nähere Auskünfte: Materialprüfanstalt, intern 323



Schweizerischer Elektrotechnischer Verein

Seefeldstrasse 301, Postfach, CH-8034 Zürich
Telefon 01 53 20 20 Telex 56047 SEV CH



**Wer sagt Ihnen das so schnell
und so günstig
wie Telesignal W110 S?**

Das Übermittlungsgerät Telesignal W110 S bewirkt, dass bei einem Alarm (Einbruch oder Überfall, oder . . .) eine oder mehrere Personen automatisch angerufen werden. Bis die Tonband-Mitteilung quittiert wird, klingelt das Telefon der Reihe nach bei verschiedenen vorbestimmten Personen.



**Wer übermittelt Ihnen solches
so prompt und so preiswert
wie Telesignal W440 S?**

Das 4-Alarm-Gerät Telesignal W440 S eignet sich vor allem zur Überwachung von technischen Anlagen. Störungen, Pannen oder sonstige Alarmer werden mit Telesignal W440 S automatisch per Telefon übermittelt. Und automatisch an so viele Personen, bis jemand die Alarmmeldung beantwortet.

Telesignal bringt Ihnen viel Sicherheit für wenig Geld. Es lohnt sich also sicher, darüber weitere Informationen zu verlangen.

gfeller
telecommunications

Gfeller AG, Brünnenstrasse 66, 3018 Bern
Telefon 031/55 51 51

Bibliothek des SEV

Öffnungszeiten für Mitglieder:
8.30–11.30 Uhr
14.00–16.30 Uhr



Bibliothèque de l'ASE

Heures d'ouverture pour les
membres:
8.30–11.30 h
14.00–16.30 h

NEU

STOP

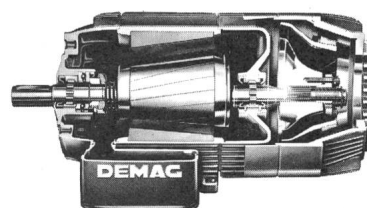

- Mehr Leistung
- Mehr Bremsmoment
- 30% weniger Preis
- Immer noch die gleiche Qualität

Der Demag-Motor —
Verschiebeläufer-Bremsmotor
Motor und Bremse als Einheit.
Fertiges Konstruktions-Element
für fortschrittliche Maschinen.

fehr

Ihr Demag-Partner

Hans Fehr AG CH-8305 Dietlikon
Tel. 01/833 26 60 Telex 52344
Fördertechnik — Antriebstechnik

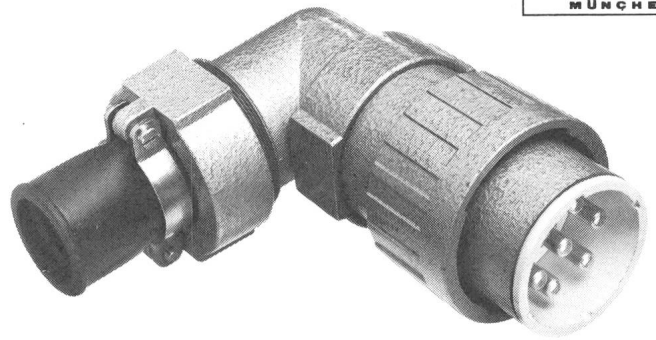
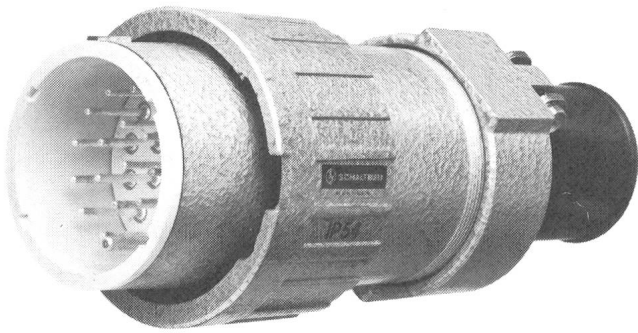

Steckverbinder Baureihe G im Baukastenprinzip

Merkmale:

- robust, zuverlässig und universell
- Bajonettverriegelung
- Aluminiumgussgehäuse
- Polzahl: 2- bis 48polig
- Nennstrom: 10 bis 120 A
- Nennspannung: 42 bis 380 V~
- Betriebstemperatur: -25 °C bis +80 °C (Steckverbinder)
- Kontakte: Cu-Legierung, versilbert
- Anschlussart: Löten oder Crimpen
- Schutzart: IP 54 (DIN 40050)
Staub-, Spritz- und Strahlwasserschutz

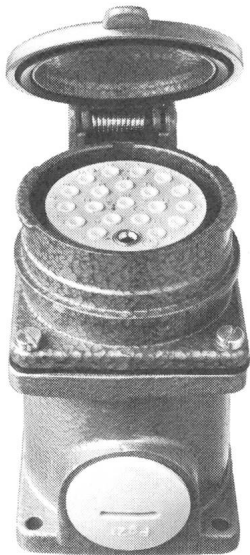

Verlangen Sie die technische Liste A20 bei

J.E. Peter AG, Postfach, 8042 Zürich
Rötelstrasse 69, Telefon 01 / 363 19 29

woertz-Klemmen in preisgünstiger Standardausführung

bis 4 mm²



800 V

VDE Gruppe C 750 V



750 V



750 V



750 V



600 V



600 V

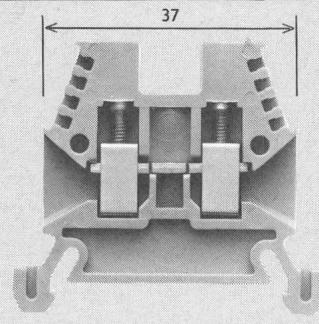
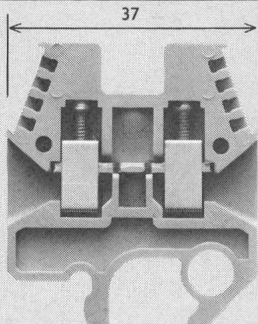

dazu die blanken Schutzleiterklemmen
2,5 mm² und 4-6 mm²

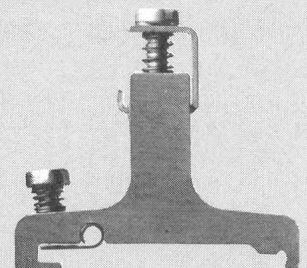
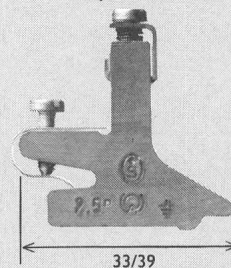

bis 6 mm²

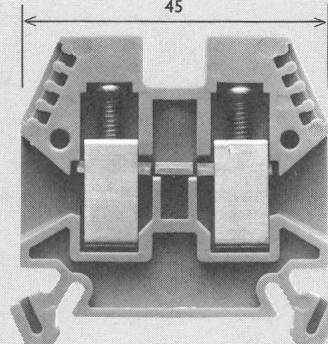
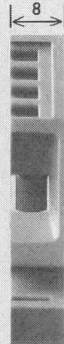
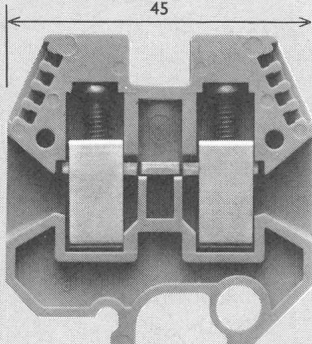

zu Tragschienen nach:

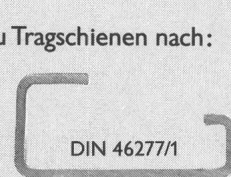

DIN 46277/1

DIN 46277/3

EN 50022

woertz

KACO



Das kleine Kraftpaket

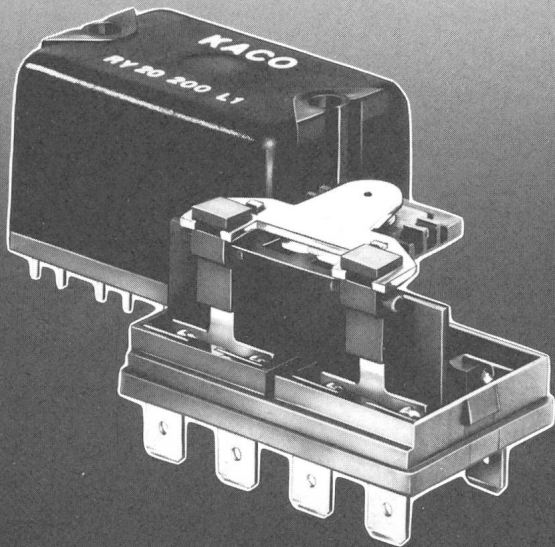

KACO-Netztrenn-Relais RY

- Schaltleistung 15 A/250V, 10 A/380V
- Gleich- und Wechselstrom bis 220V
- 8 mm Luft- und Kriechstrecke
- Zulassung **SEV** und VDE
- für Print- oder Flachstecker-Anschluss
- robust und zuverlässig

Verlangen Sie unsere Dokumentation

FABRIMEX

8032 Zürich · Kirchenweg 5 · Tel. 01/47 06 70

524

AGRO hilft Ihnen mit durchdachten und ausgereiften Bauteilen

Gebogene Schalungsmuffe

- *Sichert technisch einwandfreien Übergang*
- *Kann direkt auf die Schalung montiert werden, Spitzarbeiten sind überflüssig*
- *Niedrige Bauhöhe erlaubt den Einsatz schon in 10 cm dicke Decken*
- *Dank drehbarem Bogen kürzeste Leitungsführung = geringerer Materialverbrauch*
- *Ausser dem Muffenbogen nur noch gradlinige Leitungen, deshalb leichteres Einziehen der Drähte*
- *Kürzere Montagezeit hilft Kosten sparen*

Verkauf auch durch VLE-Grossisten

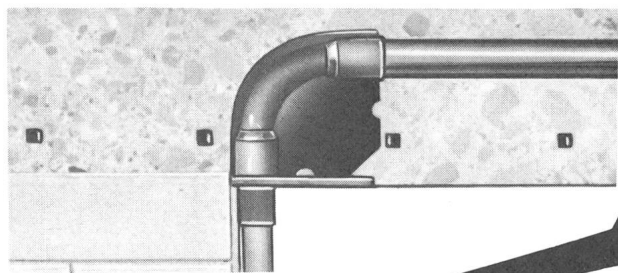
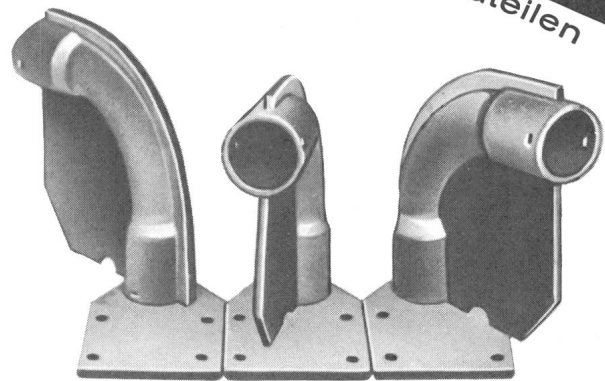

Wir lösen Ihre Anschlussprobleme
Tel. 064 47 21 61/62 Hunzenschwil

AGRO



Mobil Kabelsammelkanal

Der Mobil-Kabelsammelkanal verbürgt

Ordnung auf den Schaltkästen
Grösstmögliche Staubfreiheit in
den Schaltkästen
Weitgehende Verhütung der
Berührungs- und Beschädigungs-
möglichkeit von Drähten und
Kabeln

Keine Montageprobleme, daher
kostensparend.

Wir liefern auch alle andern Elektro-Kanäle.

Fabrikation:

Mobilwerke U. Frei AG
9442 Berneck SG
Tel. 071 712242

Verkauf:

W. Bösch AG
Im Spitz 35,
8330 Pfäffikon ZH
Tel. 01 950 15 43



Ihre Wildegger Kabelmacher
präsentieren Ihnen

PURWIL® Ich bin das orange Kabel für
den härtesten Einsatz



Ich trotze der Kälte bis -40°C und bleibe dennoch
flexibel. Mein Polyurethanmantel schützt mich vor Che-
mikalien und mechanischen Belastungen. Mich gibt es
in fast allen Dimensionen. -Ruf doch an und frag nach mir.



Kupferdraht-Isolierwerk AG
5103 Wildegg
Tel. 064 53 19 61 / Telex 68 251

eltavo

**Wir sind die vollisolierten
HADIN-Typen ...**

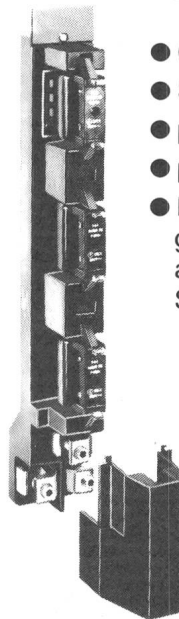

- Grösse DIN 00, 160 A, 500 V
- Sicherheitszeichen SEV
- platzsparend
- preisgünstig
- Leisten können
gefahrlos direkt
auf spannungsführende
Sammelschienen montiert werden

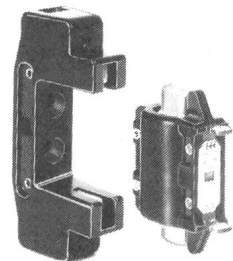

Eltavo AG

Handel mit Elektroprodukten
CH-8222 Beringen/Schaffhausen
Tel. 053 7 26 66 Telex 76 304 birch ch
Suisse Romande Mapromat SA Lausanne

INFO-CHECK
für Ihre Dokumentation
1. Ausschneiden
2. Auf Briefbogen aufkleben
3. Einsenden
ESI

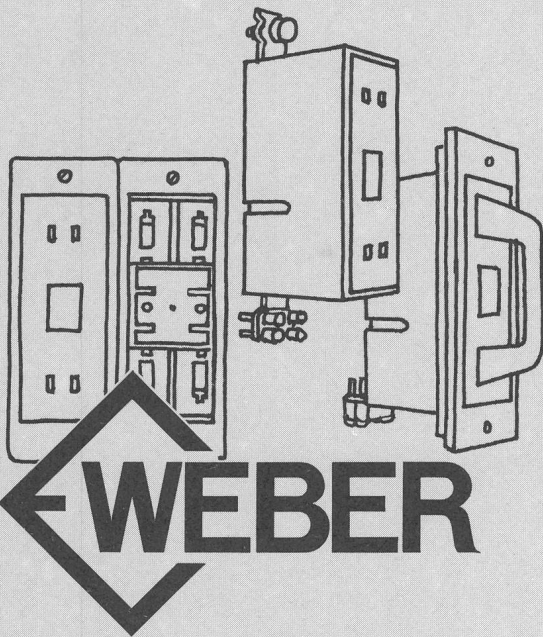

Jetzt fallen Entscheidungen leichter.

Denn als einer der ersten Schweizer Hersteller von NH-Material verfügen wir heute über ein Lieferprogramm, das Ihren Wünschen nach Anschlusskomfort und Montagefreundlichkeit entspricht: Weber NH-Untersätze der Typenreihe CU, für 250A, 400A und 600A SEV. Alle mit den gleichen Aussenabmessungen: das bedeutet Auswechselbarkeit, Erweiterungsfähigkeit und die Möglichkeit, bestehende Sicherungsgruppen ohne grossen Aufwand zu verstärken. Standardmässige Ausrüstung mit Berührungsschutz: das bedeutet mehr Sicherheit für das Bedienungspersonal. Einbau in feste Wand oder hinter beweglicher Abdeckung. In beiden Fällen Montage und Befestigung von vorn: das bedeutet kürzere Montagezeit und sofort exaktes Platzieren in den Verteilungen.

Weber AG, Fabrik elektrotechn. Artikel und Apparate
6020 Emmenbrücke, Telefon 041-505544

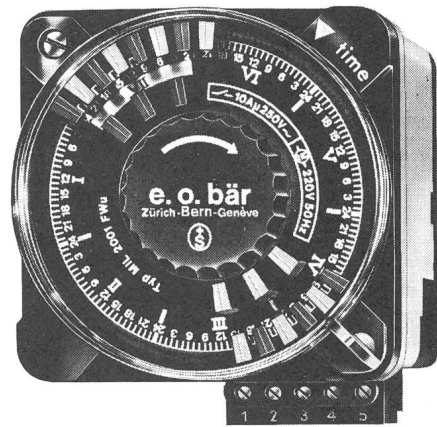

Schaltuhren

(und Stundenzähler)

sind unsere Spezialität

e.o.bär

3000 Bern 13

Postfach 11
Wasserwerkstrasse 2
Telefon 031/22 76 11

8000 Zürich

Ankerstrasse 27
Telefon 01/242 85 13

1200 Genève

16, rue Ed.-Rod
Tél. 022/44 74 67

Stromzuführungen.

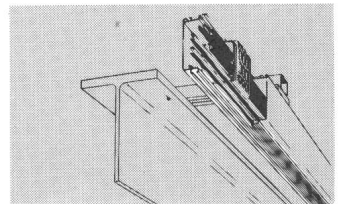
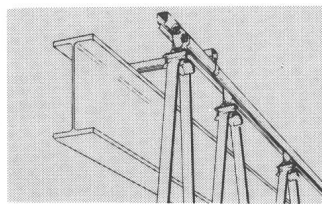

Offen. Geschützt.

Die ganze Palette der
Stromzuführungs-Systeme
für ortsveränderliche Verbraucher.

Verlangen Sie Beratung und Offerte.

fehr

Hans Fehr AG CH-8305 Dietlikon Tel. 01/833 26 60 Telex 52344
Fördertechnik — Lagertechnik — Kranbau — Antriebstechnik

**Neumetall
zu günstigen
Preisen –
Altmetall
zu Höchst-
preisen!**

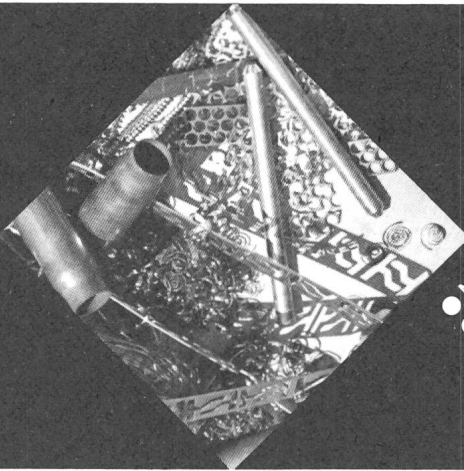

• Messing • Kupfer • Neusilber
• Bronzen • Exconal (Al-Kern +
Cu-Mantel) • **NEU: ALUMINIUM**

Metal-Serva AG

8047 Zürich, Rautistr. 33
Tel. 01/54 90 11 - 15
Telex Metal CH 59520



GOSSEN

ZEROPAN



ERDUNGSMESSER IM TASCHENFORMAT

- für Messung des Kurzschluss- und Sicherungs-Nennstromes
 - Kontrolle des Erdleiters auf Berührungsspannung und Unterbruch
 - Kontrolle des Nulleiters auf Unterbruch
- Neue, verbesserte Schaltung



ULRICH MATTER AG. 5610 WOHLLEN

Elektr. Mess- und Regeltechnik
Telefon (057) 614 54 / 628 34

KONTAKT-ANZEIGE

für Gerätesteckkontakte:

Sortiment für alle Anwendungen. 2polig, mit oder ohne Schutzkontakt. Für Stiftemperaturen von +65°C bis +200°C. Verschiedene Flanschformen und Befestigungsdistanzen, auch kombiniert mit Sicherungen. International anwendbar. Kontakt-Aufnahme mit Feller!

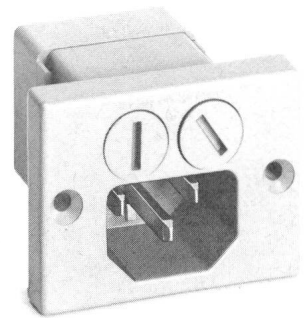

Feller

Feller AG
CH-8810 Horgen
Telefon 01 725 65 65

Elektrotechnik
Informatik

Feller. Stromführend in Industrieprodukten.

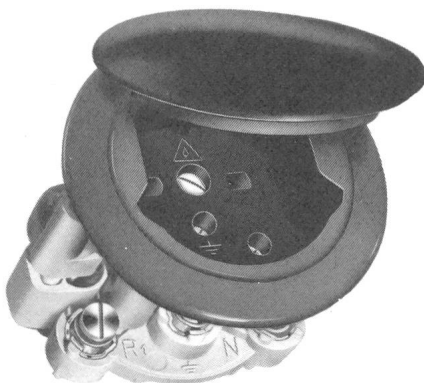

Gummistecker und unzerbrechliches Plastikmaterial
Raccords en caoutchouc et matières plastiques incassables
Demandez notre catalogue

Fabricant
F. BAILLOD S.A.
1, Place du Tricentenaire
La Chaux-de-Fonds
Tél. 039 / 26 72 74

Wichtig! Nur für lärmige Betriebe, Werkstätten und Fabrikhallen

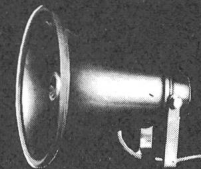
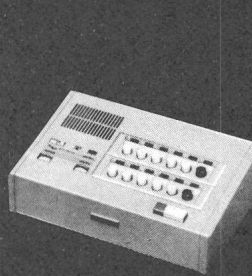

Neuen Fachkatalog verlangen!

AIPHONE
Industrie-Sprechanlagen

LITEMA Spezialhaus für Sprechanlagen
8967 Widen AG Telefon 057 5 50 80

Die umfassende Managementaufgabe für einen Elektroingenieur HTL

(Fachrichtung Starkstrom):

Leitung einer kleineren Engineering-Firma

mit Sitz im Kanton Aargau. Unser Kunde, ein im Rahmen einer grösseren Gruppe tätiges, seit Jahren eingeführtes Ingenieurbüro, befasst sich vor allem mit der Planung, Projektierung und Oberbauleitung von elektrischen Verteilanlagen.

Gefragt ist ein Elektroingenieur mit Erfahrung aus Industrie, planendem Betrieb oder EW, der die Verhandlungen mit bestehenden und potentiellen neuen Auftraggebern geschickt führt, das bestehende Mitarbeiterteam optimal einsetzt und so viel Initiative zeigt, dass er als Unternehmer im Unternehmen den ihm zustehenden breiten Handlungsspielraum jederzeit rechtfertigen kann.

Interessenten für diese gut ausgestattete Position im Idealalter von 30 bis 40 Jahren sind gebeten, sich unverbindlich an uns zu wenden. Wir erteilen unter Zusicherung voller Diskretion gerne weitere Auskünfte.

86

AG FÜR PERSONALBERATUNG ZÜRICH

TALSTRASSE 20
TEL. 01 22136 56



Electro



***Ihre kompetenten Partner:
Durch die bewährte
Zusammenarbeit zwischen
VSEI und PHILIPS – die
meistgekauft Computer-
lösung in der Elektro-
Installationsbranche.***

***Vos partenaires compétents:
la solution informatique la
plus répandue dans la
branche des installateurs
électriciens, grâce à une
collaboration étroite entre
USIE et PHILIPS.***

*Ich möchte mehr über das System
«Electro» wissen.
Bitte informieren Sie mich unverbindlich.
J'aimerais en savoir plus sur le système
«Electro». Veuillez bien m'informer
sans engagement de ma part.*

Name _____

nom

Vorname _____

prénom

Strasse _____

rue

PLZ/Ort _____

NPA/lieu

Telefon _____

téléphone

Senden an: Philips AG, Data Systems
Postfach, 8027 Zürich, Tel. 01/43 25 14

Envoyer à: Philips SA, Data Systems
Case postale, 1196 Gland, Tél. 022/64 21 21

PHILIPS

Philips
Technologie

Elektrische Anlagen – elektronische Systeme

Meine mittelgrosse, einem bedeutenden Schweizer Konzern angehörende Auftraggeberfirma befasst sich mit Verkauf, Projektierung, Installation und Wartung komplexer elektrischer Anlagen und elektronischer Systeme. Die laufende Anwendung neuester Technologie ermöglicht eine expansive Unternehmensentwicklung, welche eine Verstärkung des Kadere bedingt. In der Geschäftsstelle Zürich wird zur Entlastung des Regionalleiters ein

organisationsbegabter Elektroingenieur HTL als Leiter der Installationsabteilung

gesucht. Nach gründlicher Einführung wird er an der Spitze von rund 25 Unterstellten für die selbständige Abwicklung anspruchsvoller Installationsaufträge von der Offerte bis zur Abrechnung verantwortlich sein. Zudem überwacht er die Realisierung und Inbetriebsetzung von Kommunikationsanlagen sowie die Serviceorganisation. Da die Matrixorganisation raschen Zugriff auf spezialisierte Stabskräfte garantiert, verlangt die Position in erster Linie den führungs- und verhandlungskompetenten Organisator mit gutem Kostensinn und für Grob beurteilungen ausreichenden Kenntnissen in der Mikroelektronik. Geboten werden anforderungsentsprechende Anstellungsbedingungen mit sehr guten Sozialleistungen und überdurchschnittlicher Zukunftssicherheit. Aufgrund der heutigen Alterskonstellation im Kader bieten sich ferner

konkrete Weiterentwicklungsmöglichkeiten

für eine sich unternehmerisch profilierende Kaderpersönlichkeit. Qualifizierte Interessenten richten Offerten mit den üblichen Unterlagen und handschriftlichem Begleitschreiben an das beauftragte und absolute Diskretion garantierende Kontaktinstitut:

**INSTITUT
FÜR
PSYCHOLOGISCHE
FORSCHUNG
UND
BERATUNG**

Dr. S. Spörli
Freiestr. 155, 8032 Zürich
Telefonische Anfragen:
041 23 16 10

88

Sicherheit elektrischer Anlagen

Ein wichtiger Teil des SEV, das Starkstrominspektorat, sorgt als offizielles Organ für Sicherheit im Bereich elektrotechnischer Anlagen und Apparate. Zur altersbedingten Ablösung des bisherigen Stelleninhabers suchen wir einen kontaktfreudigen

Elektroingenieur

als Abteilungsleiter **Niederspannungsmaterial und Apparate**, der sich vor allem folgenden Aufgaben widmen wird:

- Konstruktive Zusammenarbeit mit Industrie, Handel und Amtsstellen in der ganzen Schweiz.
- Ständige Anpassung und Weiterentwicklung der Vorgehensweisen, des Fachwissens, der Normen und der Anforderungen.
- Personelle und organisatorische Massnahmen zur Erfüllung der weitgesteckten Funktionen

Wir stellen uns vor, dass die gesuchte Führungspersönlichkeit als Elektroingenieur in technischer und methodischer Hinsicht einschlägige Kenntnisse und Erfahrungen erworben hat, die ihm eine sukzessive Einarbeit erlauben. Diplomatischer Umgang, Charakterfestigkeit in heiklen Situationen sowie Souveränität und Sachlichkeit bei Interessenkonflikten sind neben fachlicher Tüchtigkeit von grosser Bedeutung.

Gerne erteilen wir Ihnen anlässlich Ihrer Kontaktnahme weitere Auskünfte. Bitte setzen Sie sich schriftlich oder telefonisch mit uns in Verbindung. Wir wissen, wie wichtig eine absolut diskrete Behandlung Ihrer Kontaktnahme für Sie sein kann und verhalten uns entsprechend.

85

 **ATAG**
ALLGEMEINE TREUHAND AG

Allgemeine Treuhand AG, Personalberatung
Postfach, 8022 Zürich, Telefon 01 202 59 50, int. 440

Die Abteilung **Industrielle Elektronik** entwickelt und fabriziert anspruchsvolle Steuer- und Regelsysteme für zahlreiche Sulzer-Produkte. Unsere Entwicklungsingenieure bearbeiten neue, zukunftsorientierte Projekte und benötigen zur Verstärkung ihres Teams einen kompetenten Kollegen. Als

dipl. Elektroingenieur ETH

werden Sie zur Hauptsache das Anwendungsgebiet **Prozessrechner und Mikroprozessoren** bearbeiten. Die Tätigkeit umfasst die Entwicklung neuer Steuerungen und der zugehörigen Software sowie die Entwicklung von rechnergesteuerten, digitalen Mess- und Regelsystemen.

Praktische Mikroprozessor-Erfahrung oder entsprechend vertiefte Ausbildung betrachten wir als wichtige Voraussetzung. Selbstverständlich werden Sie von uns sorgfältig in Ihre neue Tätigkeit eingeführt.

In einem persönlichen Gespräch geben wir Ihnen gerne nähere Informationen. Bitte rufen Sie uns an oder schreiben Sie an: ⁸³

Gebrüder Sulzer, Aktiengesellschaft,
8401 Winterthur
Personalbüro
für technische Abteilungen
Telefon 052 81 11 22,
intern 6583, Hr. Bossert

1172

SULZER



Für unser Büro Fernwirktechnik suchen wir einen

Elektroingenieur HTL

sowie

Elektroniker, FEAM

für die Projektierung, Realisierung, den Betrieb und Unterhalt von micro- oder mini-rechnergesteuerten Fernwirkanlagen

Einsatzgebiet:

Fernsteuerzentren und Unterstationen der Energieerzeugung und Verteilung.

Anforderungen:

Einige Erfahrung in der Projektierung und Bearbeitung von Fernwirkanlagen und Kenntnisse in dem damit verbundenen Prozess.

Kenntnisse in der Digitaltechnik.

Vorteilhaft: Programmierkenntnisse für Micro- und Minirechner, möglichst auf PDP-11-Systemen.

Wir bieten nach der Einarbeitung weitgehend selbständige Tätigkeit. Möglichkeit zur Aus- und Weiterbildung in der Rechnertechnik. Zeitgemässes Gehalt. Gut ausgebaute Sozialleistungen.

Wenn Sie sich für diese vielseitigen Aufgaben interessieren, erwarten wir gerne Ihre Bewerbung mit den üblichen Unterlagen.

Nordostschweizerische Kraftwerke AG

Elektromechanik und Kernenergie
Anlagenbau
Telefon 056 20 33 62 (Hr. Venhoda)
5401 Baden

84

Kleineres, gut eingeführtes **Unternehmen** für **elektrische Anlagen** bietet einem initiativen

dipl. Ingenieur ETH

Gesamtübernahme oder Partnerschaft mit Mehrheitsbeteiligung an. Umsatz 30000 Franken.

Für nähere Auskünfte wenden Sie sich an Herrn E. Plüss.

Visura Treuhand-Gesellschaft
Unternehmensberatung
Schöngrünstrasse 35
4501 Solothurn

81

oerlikon bührle

Im Stabsbereich **Organisation und Materialwesen** befassen wir uns in einem kleinen Team mit der Beurteilung, Klassifizierung und Dokumentierung von Elektrobauteilen sowie mit der Erstellung und Betreuung von Vorschriften. Die zunehmende Vielfalt der Bauelemente, aber auch erhöhte Anforderungen an unsere Tätigkeit zwingen uns, die Sachgebiete zu unterteilen und das Team zu verstärken. Wir suchen einen

Elektrotechniker

für den Bereich: Motoren, Transformatoren, Spulen, Mess-, Regel- und Steuergeräte.

Mit der Ausübung dieser Tätigkeit sind rege Kontakte mit der Konstruktion, Fabrikation, den Lieferanten und Konzernfirmen verbunden.

Anforderungsprofil:

- abgeschlossene Berufslehre in der Elektrobranche
- zusätzliche Fachkurse in Elektrotechnik
- einige Jahre Berufspraxis in Konstruktion oder technischem Büro
- Kenntnisse in Englisch und Französisch sind erwünscht, jedoch nicht Bedingung

Möchten Sie gerne noch mehr erfahren? Unser Herr H. Baumann, Telefon 01 316 36 12, freut sich auf Ihren Anruf.

82

Werkzeugmaschinenfabrik Oerlikon-Bührle AG
Birchstrasse 155 8050 Zürich

Industrielle Werke Basel

Einem tüchtigen, initiativen

Elektroingenieur HTL

der sich für die Funktion des Stellvertreters des Chefs unserer Installationskontrolle für den Bereich Elektrizität eignet,

haben wir einen interessanten Aufgabenkreis anzuvertrauen.

Das Tätigkeitsgebiet umfasst in erster Linie die Prüfung und Genehmigung der Eingaben und Projekte für Neuerstellungen und Änderungen von elektrischen Hausinstallationen, sodann Verhandlungen mit Ingenieurbüros, Architekten, Elektroinstallateuren und Energiebezüglern über Vorschriften, Belastungsverhältnisse, Tarifierungen und dergleichen.

Unsere systematische Einführung kann bei Bewährung auch gute Aufstiegsmöglichkeiten eröffnen.

Geeigneten, fähigen Bewerbern bieten wir fortschrittliche Anstellungsbedingungen und vorzügliche Sozialleistungen. 87

Schriftliche Bewerbungen mit den üblichen Unterlagen wollen Sie bitte richten an

Industrielle Werke Basel, Personalsekretariat,
Postfach, 4008 Basel

Personalamt Basel-Stadt



Wir suchen für unsere Sektion Niederspannung und Fernmeldewesen einen jüngeren, initiativen

Elektroingenieur HTL

Fachrichtung Fernmeldetechnik oder Elektronik für die Leitung der Gruppe Telefon-Fernschreib-Daten-netz.

Aufgabenbereich:

- Bearbeitung technischer Probleme im Zusammenhang mit der Einführung elektronischer Systeme.
- Projektierung, Bau und Betrieb von Zentralen und Übertragungssystemen.

Falls Sie sich für diese interessante und verantwortungsvolle Stelle bewerben möchten, erwarten wir gerne Ihre Anmeldung an folgende Adresse:

SBB, Bauabteilung Kreis III,
Postfach, 8021 Zürich
Tel. 01 245 23 30 oder 01 245 23 31

75

Das Angebot ist vielfältig...
PPb-PE-XLPE-EPR
jedes dieser Isoliermedien hat seine Vorzüge,
aber **wenn EPR...** dann
das Mittelspannungskabel

EPR "BANANE"

ETHYLENE-PROPYLENE-RUBBER

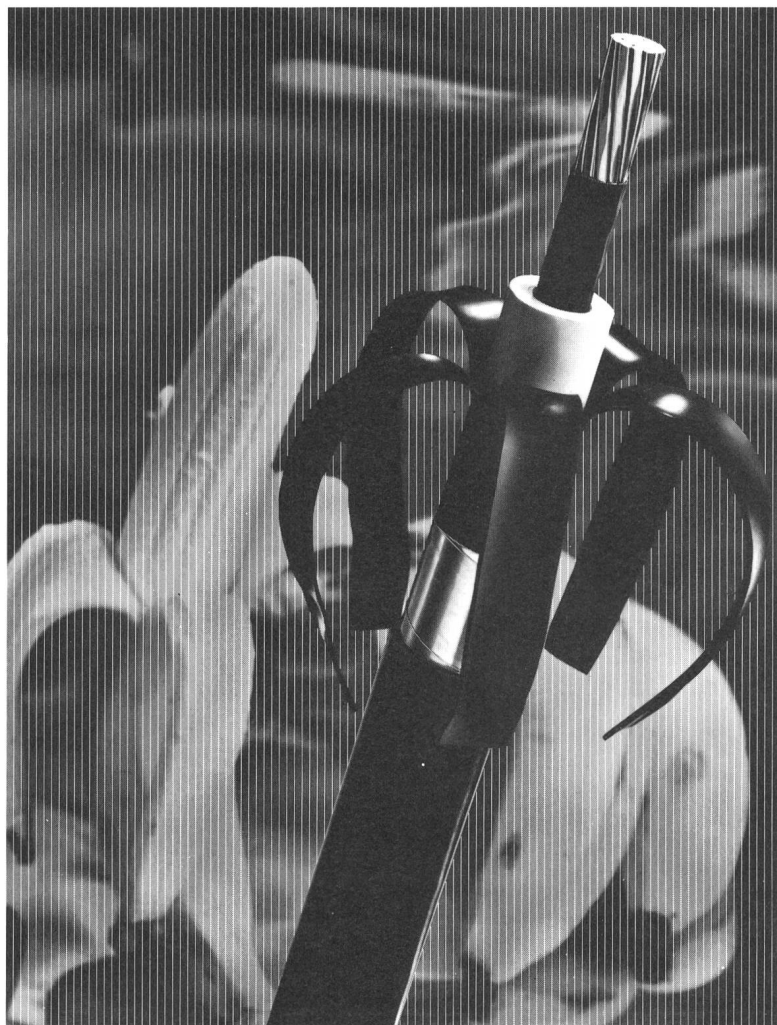

mit
leicht abziehbarer
äusserer Leitschicht,
ein Kabel der dritten
Generation!

denn es ist

- widerstandsfähiger
- sicherer
- wirtschaftlicher
- angenehmer zu montieren.

EINE NEUHEIT VON CORTAILLOD

Verlangen Sie unsere unverbindliche Beratung!

CABLES CORTAILLOD – 100 JAHRE IM DIENSTE DES FORTSCHRITTS
CABLES CORTAILLOD SA 2016 Cortaillod Tel. 038 44 11 22

Leistungsschalter von SACE

Unser Fachgebiet
seit über 20 Jahren

zum Beispiel Reihe
**NOVOMAX G2 -
die Universellen**



Nennströme:	1250/1600/2000A
Nennspannung:	660V~/250V=
Abschaltvermögen:	50kAeff.

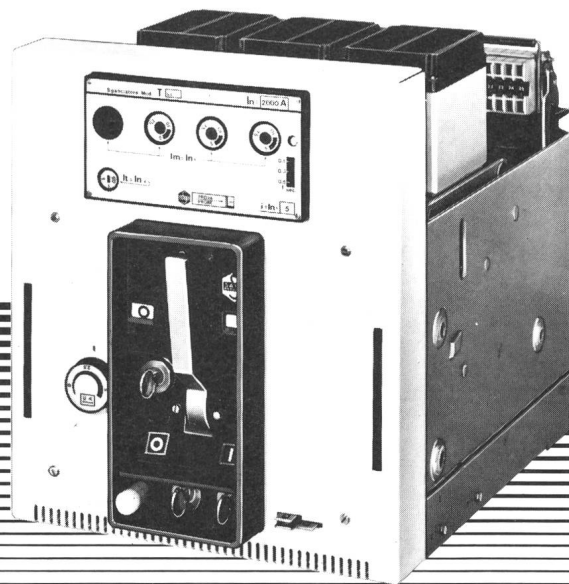

Anwendungen:

- Transformatoren-Sekundärschalter mit selektiver Verzögerung
- Kuppelschalter
- Abgangsschalter für Motor- und Leitungsschutz
- Generatorhauptschalter etc.

Ausführungen:

- 2-, 3- und 4-polig
- Feste oder ausziehbare Montage
- Hand- oder Motorantrieb (geeignet für autom. Synchronisation)
- Verschiedenste Zubehörteile für Netzüberwachung, Signalisierung, Stellungsanzeige, Verriegelung

Generalvertretung für die Schweiz:

TRACO ZÜRICH

TRACO HANDELS-AKTIENGESELLSCHAFT
JENATSCHSTRASSE 1 8002 ZÜRICH TELEFON 01 201 07 11

Haben Sie Detailfragen?
Unsere Verkaufs-
ingenieure stehen zu
Ihrer Verfügung.