

**Zeitschrift:** Bulletin des Schweizerischen Elektrotechnischen Vereins, des Verbandes Schweizerischer Elektrizitätsunternehmen = Bulletin de l'Association suisse des électriciens, de l'Association des entreprises électriques suisses

**Herausgeber:** Schweizerischer Elektrotechnischer Verein ; Verband Schweizerischer Elektrizitätsunternehmen

**Band:** 72 (1981)

**Heft:** 15

## **Werbung**

### **Nutzungsbedingungen**

Die ETH-Bibliothek ist die Anbieterin der digitalisierten Zeitschriften. Sie besitzt keine Urheberrechte an den Zeitschriften und ist nicht verantwortlich für deren Inhalte. Die Rechte liegen in der Regel bei den Herausgebern beziehungsweise den externen Rechteinhabern. [Siehe Rechtliche Hinweise.](#)

### **Conditions d'utilisation**

L'ETH Library est le fournisseur des revues numérisées. Elle ne détient aucun droit d'auteur sur les revues et n'est pas responsable de leur contenu. En règle générale, les droits sont détenus par les éditeurs ou les détenteurs de droits externes. [Voir Informations légales.](#)

### **Terms of use**

The ETH Library is the provider of the digitised journals. It does not own any copyrights to the journals and is not responsible for their content. The rights usually lie with the publishers or the external rights holders. [See Legal notice.](#)

**Download PDF:** 30.01.2025

**ETH-Bibliothek Zürich, E-Periodica, <https://www.e-periodica.ch>**

## Verfasser- hinweise

Im Bulletin werden nur **Originalartikel** veröffentlicht. Es dürfen also nur Manuskripte eingereicht werden, die noch keiner anderen Redaktion zur Verfügung gestellt wurden. Eine eventuelle Verwendung in anderen Zeitschriften, auch nur auszugsweise, bedarf der Zustimmung der Redaktion (Urheberrecht).

Die zur Veröffentlichung angenommenen Beiträge werden honoriert. Auf Wunsch werden auch Sonderdrucke hergestellt.

### Aufbau des Manuskriptes

Titel der Arbeit, Name des Verfassers, Zusammenfassung (max. ca. 8 Zeilen), Text, Literaturhinweise, Adresse des Verfassers (üblicherweise Firmenanschrift), Figuren und Legenden.

### Text

a) Der Artikel kann in deutscher oder französischer Sprache verfasst sein. Bei der Abfassung ist zu beachten, dass die Mehrzahl der Bulletinleser nicht Fachspezialisten sind.

b) Der Artikel soll kurz sein, nicht länger als 12 Schreibmaschinenseiten à ca. 28 Zeilen (weite Schaltung). Dazu können einige Figuren und Tabellen kommen.

c) Einseitig mit doppeltem Zeilenabstand schreiben. Der linke Rand soll mindestens 3 cm betragen.

d) Die persönliche Form ist zu vermeiden (z. B. «Man sieht» statt «Wir sehen ...»). Fachliche Abkürzungen sind beim ersten Gebrauch zu definieren.

e) Mathematische Abhandlungen sollen kurz gehalten, Ableitungen nur angedeutet werden. Auf sorgfältige, gut lesbare Schreibweise der Formeln ist besonders zu achten. Grössen und Einheiten sowie

deren Symbole müssen dem SI-System bzw. den CEI-Normen entsprechen.

f) Widmungen und Verdankungen werden im allgemeinen nicht veröffentlicht.

### Figuren und Bilder

a) Von den Figuren sind klischierfähige, einheitlich und sauber beschriftete Originalzeichnungen einzureichen. Bei der Schriftgrösse und Strichdicke ist zu beachten, dass die Figuren je nach Inhalt stark verkleinert werden; insbesondere wird man versuchen, sie in einer Spalte (85 mm) unterzubringen. Für gute Lesbarkeit soll die Buchstabenhöhe dann immer noch min. 1,8 mm betragen.

b) Bilder sind in Form von Hochglanzfotografien, z. B. etwa 9 × 13 cm, einzureichen. Farbfotos können verwendet werden, sofern die Farben zum Verständnis nicht unbedingt nötig sind. Bildquellen werden im allgemeinen nicht angegeben.

c) Die Legenden sind auf einem separaten Blatt aufzuführen. Alle in den Figuren enthaltenen Grössensymbole und Abkürzungen sollen in den Legenden erklärt sein.

### Literaturverzeichnis

Darin sind diejenigen Quellen aufzuführen, auf die im Text verwiesen wird, und zwar in der Reihenfolge ihrer Verwendung. Es sind nur allgemein zugängliche Quellen zu verwenden. Bei Büchern sind Autor, Titel, Verlag und Jahrgang anzugeben, bei Zeitschriften Autor, Titel und Zeitschrift mit Band, Jahrgang, Heftnummer sowie Seitenzahlen.

### Probeabzug

Die Druckfahnen werden dem Autor zur Durchsicht unterbreitet. Änderungen, die sich durch Mängel im Manuskript ergeben, werden dem Verfasser ggf. verrechnet.

## Directives pour les auteurs

Le bulletin ne publie que des **articles originaux**. Seuls des manuscrits sont acceptés qui n'ont été mis à disposition d'aucune autre rédaction. La publication complète ou partielle dans une autre revue exige l'autorisation préalable de notre rédaction (copyright).

Les travaux publiés dans le bulletin seront rétribués. Sur demande des tirages à part peuvent être obtenus.

### Éléments du manuscrit

Titre du travail, nom de l'auteur, bref résumé (8 lignes au max.), texte, bibliographie, adresse de l'auteur (de préférence celle de la place de travail), figures et légendes.

### Texte

a) L'article peut être rédigé en français ou en allemand. Lors de la rédaction, il faut tenir compte du fait que la plupart des lecteurs ne seront pas des spécialistes de la branche.

b) L'article doit être court et ne pas dépasser 12 pages dactylographiées à env. 28 lignes (grands interlignes). En plus, il peut comprendre quelques figures et tableaux.

c) N'écrire qu'au recto de la page. Laisser à gauche une marge d'au moins 3 cm.

d) Eviter la forme personnelle (p. ex. «on voit ...» plutôt que «nous voyons ...»). Définir les abréviations professionnelles lors de leur première utilisation.

e) Les développements mathématiques seront courts, limités au principe du chemin à suivre. Les formules doivent être claires et bien lisibles. Les grandeurs et unités, ainsi que leurs symboles seront conformes au Système SI resp. aux normes CEI.

f) Généralement nous ne publions pas de dédicaces ni de remerciements à des coopérateurs de l'auteur.

### Figures et illustrations

a) Remettre des dessins originaux aptes au clichage, avec des inscriptions uniformes et propres. Pour la grandeur des caractères et l'épaisseur des traits, il faut tenir compte de la réduction que la plupart des figures subissent, selon leur contenu. En particulier, on cherchera si possible à les placer dans une seule colonne (85 mm). Pour une bonne lisibilité, les caractères des figures réduites auront encore au moins 1,8 mm de hauteur.

b) Remettre les illustrations sous forme de photographies sur papier glacé, p. ex. 9 × 13 cm. Des photos en couleurs sont utilisables pour autant que les couleurs ne soient pas nécessaires à la compréhension. La source des photos n'est en général pas indiquée.

c) Présenter les légendes sur une feuille séparée. Tous les symboles de dimensions ainsi que les abréviations contenus dans les figures doivent être définis dans les légendes.

### Bibliographie

Elle comprendra toutes les références mentionnées dans le texte, de préférence dans l'ordre de leur apparition dans le texte. Pour les livres, il faut indiquer l'auteur, le titre, l'éditeur et l'année de la publication, pour les articles des revues l'auteur, le titre, le nom de la revue ainsi que son volume, l'année, le numéro et les pages.

### Epreuves

Les épreuves sont soumises à l'auteur pour correction. Des corrections qui seraient dues à des erreurs dans le manuscrit peuvent, le cas échéant, être facturées à l'auteur.

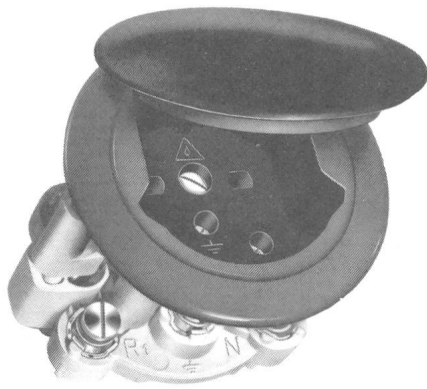

Gummistecker und unzerbrechliches Plastikmaterial  
**Raccords en caoutchouc** et matières plastiques incassables  
 Demandez notre catalogue

Fabricant  
**F. BAILLOD S.A.**  
 1, Place du Tricentenaire  
 La Chaux-de-Fonds  
 Tél. 039 / 26 72 74



**Bibliothek  
 des SEV**

**Bibliothèque  
 de l'ASE**

*Öffnungszeiten  
 für Mitglieder:*

*Heures d'ouverture  
 pour les membres:*

8.30 – 11.30 Uhr  
 14.00 – 16.30 Uhr

8.30 – 11.30 h  
 14.00 – 16.30 h

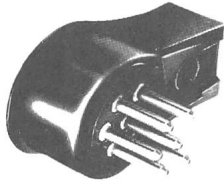
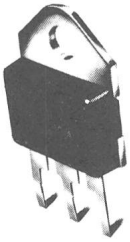

**DISTRELEC**

Förlibuckstrasse 150 8037 Zürich

01  44 22 11

**Das grösste Versandhaus für elektronische Bauteile.**

**woertz-Klemmen** in preisgünstiger Standardausführung

bis 4 mm<sup>2</sup>



800 V

VDE Gruppe C 750 V



750 V



750 V



750 V



600 V



600 V

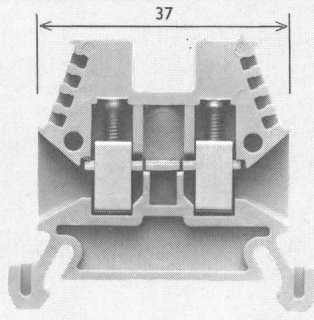
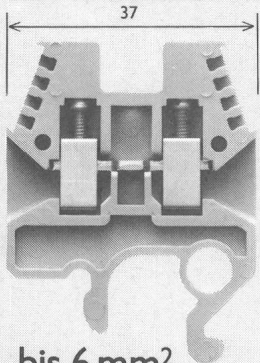

dazu die blanken Schutzleiterklemmen  
 2,5 mm<sup>2</sup> und 4–6 mm<sup>2</sup>

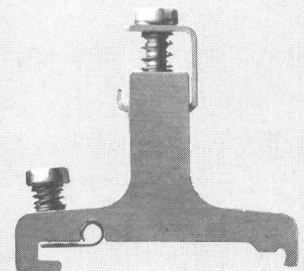
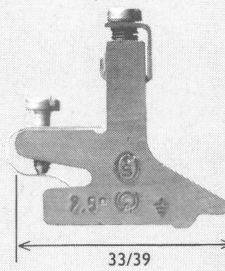

bis 6 mm<sup>2</sup>

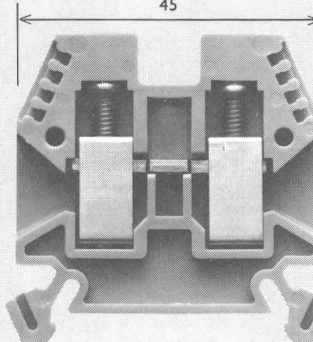
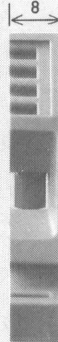
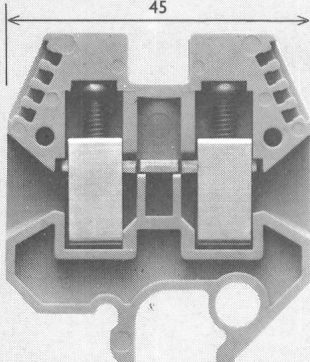

zu Tragschienen nach:

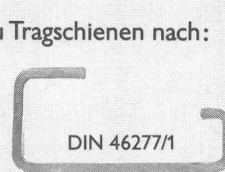

EN 50022

**woertz** 

Oskar Woertz Fabrik elektrotechnischer Artikel 4002 Basel Eulerstrasse 55 Tel. 061 23 45 30 Telex 63179

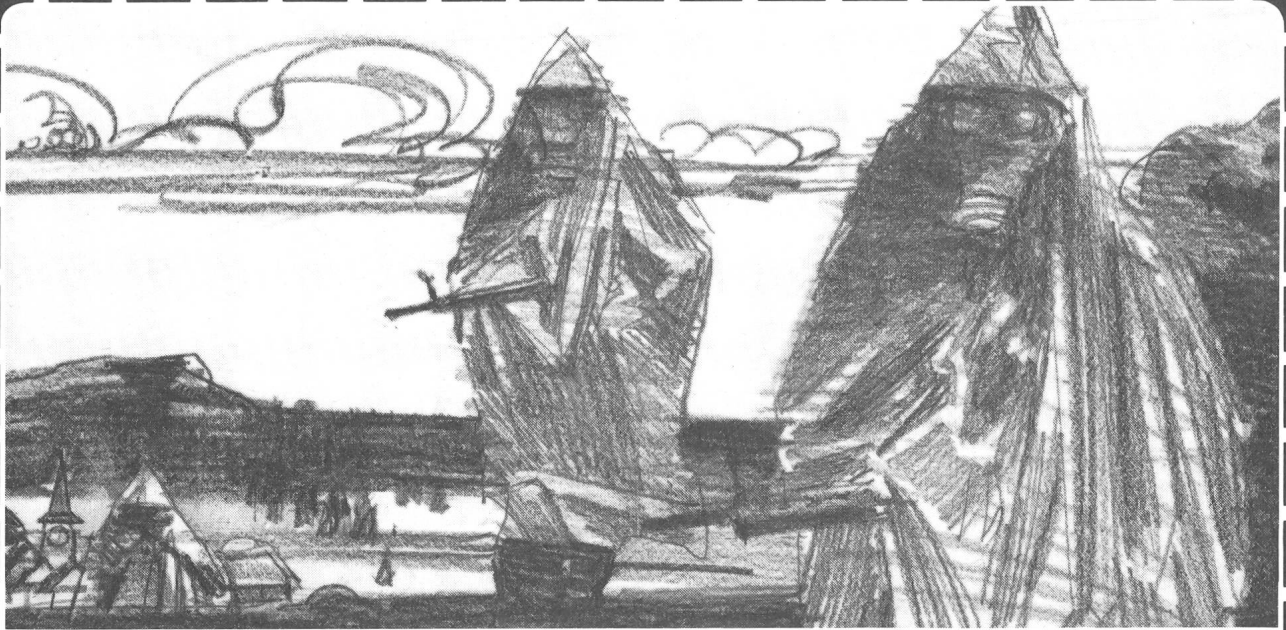

**Damit im Ernstfall die Lage nicht noch ernster wird, braucht es hochqualifizierte Gammastrahlen-Spürgeräte. Und Möglichkeiten, den Ernstfall zu simulieren. Autophon hat beides. RA 73 und SIM 80.**

**Handlich, robust, ausgestattet mit den beiden Messbereichen 1...1000 mR/h und 1...1000 R/h, ausserdem eine abschaltbare Alarmeinrichtung, die bei einem Strahlungseinfall zwischen 10 und 1000 mR/h ertönt, einfache Bedienung, einsatzbereit von -20° bis 50° C. Das ist das RA 73.**

**Und damit der Ernstfall praxisnah aber gefahrlos geübt werden kann, gibt es auch SIM 80. Eine Simulatoranlage auf Funk-Basis. Mit Empfangsgeräten, die abgesehen von der Farbe aussehen wie das echte Spürgerät, jedoch digitale Funksignale als Gammastrahlen anzeigen.**

Das Gammastrahlen-Spürgerät mit der gefahrlosen Trainingsanlage interessiert uns. Bitte schicken Sie uns die Unterlagen über RA 73 und SIM 80.

Name: \_\_\_\_\_ in: \_\_\_\_\_

Strasse: \_\_\_\_\_ Telefon: \_\_\_\_\_

PLZ: \_\_\_\_\_ Ort: \_\_\_\_\_

Einsenden an: Autophon AG, Ziegel mattstr. 1-15, CH-4500 Solothurn, Schweiz

Autophon-Niederlassungen  
in Zürich, St. Gallen, Basel, Bern, Luzern, Frankfurt, Kassel, Düsseldorf, Hamburg, Paris, Illkirch, Lyon, Marseille, Bruxelles, Anvers, Ledeburg-Gent, Liège, Montignies, Wien, Bregenz, Kundl, Den Haag



**AUTOPHON** 

Sprechen Sie mit Autophon,  
wenn Sie informieren müssen oder Informationen brauchen, wenn Sie gesehen oder gehört werden wollen,  
wenn Sie die richtige Verbindung mit oder ohne Draht brauchen, wenn Sie warnen, überwachen  
oder einsatzbereit sein müssen.



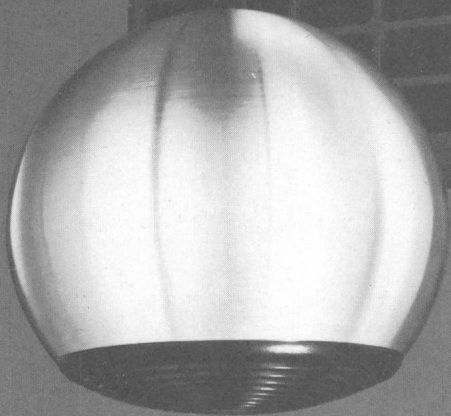

**Holen  
Sie  
alles  
raus.**

**ELA-Lautsprecher  
von WHD   
helfen Ihnen  
konkurrenzfähig  
zu sein.**

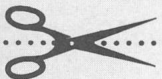

Von der Decke, an die Wand,  
unter Putz oder als Standsäule -  
WHD hat ein vollständiges  
Programm hochwertiger ELA-  
Lautsprecher für Sie parat.  
Zu Preisen, die Ihre Angebote  
attraktiver machen.



Generalvertretung  
für die Schweiz  
Buttschardt-Electronic AG,  
Lindenhofstraße 32,  
4002 Basel,  
Tel.: (061) 22 54 66, Telex 6 3312

Bei Einsendung dieses  
Abschnittes erhalten Sie  
kostenlos und unverbindlich:



Ausführliches Informations-  
material über das gesamte  
WHD ELA-Lautsprecher-  
Programm plus Preisliste.



Ein fix und fertig aus-  
gearbeitetes Lautsprecher-  
Angebot, wenn Sie uns einen  
aktuellen Ausschreibungstext  
gleich mitsenden.

# KONTAKT- ANZEIGE

## für CEE-Rund- steckvorrichtungen:

Die neue, internationale  
Steckverbindung. Stecker,  
Steckdosen, Kupplungs-  
steckdosen und Anbau-  
stecker. 3-, 4-, 5-polig,  
16A bis 125A. Rund,  
vollisoliert, langlebig und  
robust. Entspricht IEC,  
VDE, usw. Auch SEV-  
geprüfte Modelle. Die  
internationalen Kunden  
von Feller!

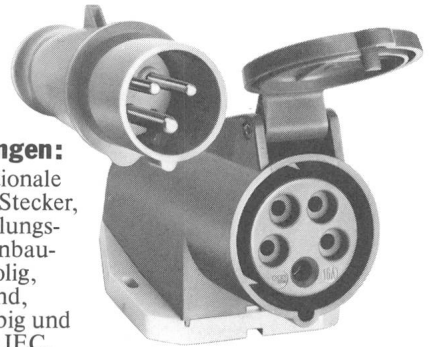

*Feller*

Feller AG  
CH-8810 Horgen  
Telefon 01 725 65 65

Elektrotechnik  
Informatik

**Wir sind an der INELTEC, Halle 23, Stand 365**

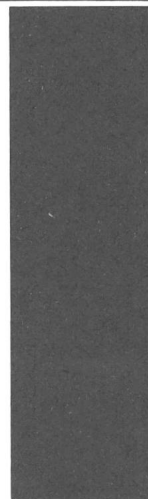

**HALLAUER ROHRE**  
sind gut  
und schnell verlegt



Bezug durch Grossisten

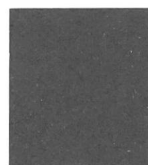

**Isolierrohrfabrik  
Hallau AG Hallau**

813 E

# sprecher+schuh

Sprecher + Schuh AG  
Buchserstrasse 7 5001 Aarau  
Telefon 064/25 21 21 Telex 68 468

**SF<sub>6</sub>-Leistungs-  
schalter HGF 100  
mit mechanischem  
Antrieb, ein  
modernes Produkt  
basierend  
auf langjähriger  
Erfahrung**

**Fordern Sie  
ausführliche  
Unterlagen**



In der INELTEC 81 finden Sie uns vom 8. bis 12. September in Halle 3, Stand 421



# **mobil- Installationskanäle**

+Pat.

**SEV und PTT genehmigt**

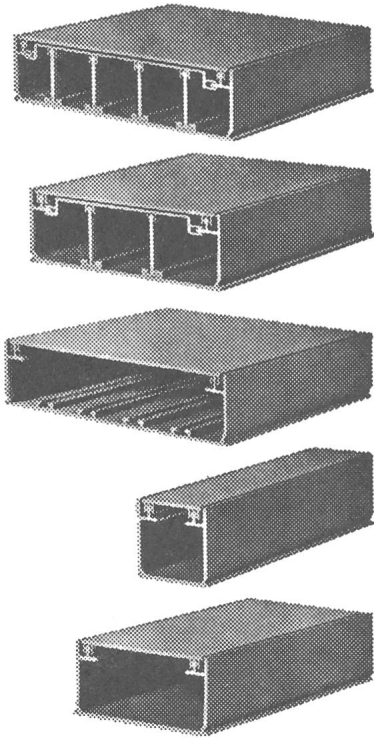

Die Praxis beweist die technische Überlegenheit der Mobil-Installationskanäle.

Die Mobil-Installationskanäle mit ihren Vorteilen sind eine scharfe Waffe gegen die Kostenexplosion.

**Fabrikation:**  
**Mobilwerke U. Frei,**  
**9442 Berneck SG.**  
**Tel. 071 71 22 42**

**Verkauf:**  
**W. Bösch AG.**  
**8330 Pfäffikon ZH.**  
**Tel. 01 950 15 43**

Die drahtlose VARINTENS-Lichtsteuerung IRF-System



## **INFRAROT FERNBEDIENUNG IRF-SYSTEM**

die Befehle Hell, Dunkel, Dia, Stop auf die Steuerelektronik überträgt. Daher auch nachträglich problemlos einbaubar.

Zur drahtlosen Ansteuerung von varintens® Lichtsteuerungen über einen Empfängerbaustein (Type IRF-E), welcher parallel zu einer Drucktaster-Steuerplatte in gleicher Weise

Wir senden Ihnen gerne weitere Informationen.



starkstrom-elektronik ag  
Telefon 056 26 39 51

CH-5430 WETTINGEN Schweiz  
Landstrasse 129

**varintens®**





## Anlagenbau

Zur Verstärkung des technischen Stabes unseres Anlagenbaus suchen wir einen qualifizierten

## Konstrukteur-Zeichner

Dem Ressortleiter direkt unterstellt, wird unser neuer Mitarbeiter vor allem folgende Aufgabenbereiche betreuen:

- Konstruktion und Normierung im Stationen- und EW-Leitungsbau
- Ausbau und Betreuung unseres Computersystems zur technisch-wissenschaftlichen Netzberechnung (Olivetti P6066)
- Prüfung neuer Materialien und Techniken

Diese Position bietet viel Selbständigkeit, erfordert jedoch ebensoviel Bereitschaft zu intensiver Zusammenarbeit mit den übrigen technischen Stellen.

Berufliche Voraussetzungen sind: eine Berufslehre als Elektrozeichner A oder eine Zeichnerlehre aus der Metallbranche mit guten Kenntnissen der Elektrotechnik sowie einige Jahre praktische Berufserfahrung.

Wenn Sie sich durch diese interessante und zukunftsorientierte Aufgabe angesprochen fühlen, bitten wir Sie um Ihre Bewerbung mit den üblichen Unterlagen an

### WASSERWERKE ZUG AG

Wasser – Gas – Elektrizität – Kabelfernsehen  
Poststrasse 6, 6301 Zug, Telefon 042 231414

112

Die Kreistelefondirektion Zürich sucht

## Elektroingenieure HTL

### Aufgabenbereich:

- Leiten eines Sektors im unter- und oberirdischen Leitungsbau

### Anforderungen:

- abgeschlossene HTL-Ausbildung, Fachrichtung Starkstrom oder Nachrichtentechnik
- persönlicher Einsatz, guter Organisator
- zuverlässige und selbständige Arbeitsweise

### Wir bieten:

Gute Entlohnung und Sozialleistungen. Weiterbildung in den spezifischen Fachgebieten in internen Kursen.

Wenn Sie sich für diese vielseitige Arbeit interessieren, rufen Sie uns an oder schreiben Sie uns.



**Kreistelefondirektion Zürich,**  
Postfach, 8027 Zürich  
Telefon 01 204 86 51

91

# Von Fachmann zu Fachmann: Es gibt Fälle, wo Kunststoff- Kabelverschraubungen die einzig Richtigen sind!

Kabelverschraubungen aus TROGAMID T – dem Kunststoff für höchste Ansprüche – sind korrosionsfest, voll isolierend, öl-, säure- und laugenbeständig, gas- und wasserdicht, verwendbar von  $-20^{\circ}\text{C}$  bis  $+100^{\circ}\text{C}$ , von solider Bauart und ansprechender Form, verhindern Störungen bei Isolationsfehlern, halten Kabel ausreissfest und sind für Apparategehäuse aus Kunststoff besonders geeignet.

Verkauf durch VLE-Grossisten oder direkt durch

# AGRO

AGRO AG  
5502 Hunzenschwil  
Tel. 064/47 21 61

Ihr Spezialist für Kabelverschraubungen, Kabelschutzschläuche, Nippel und Bauteile für Elektroinstallationen.



Kabelverschraubungen  
Pg 7–Pg 36,  
Art. Nr. 1507–1536,  
für Kabel  $\varnothing$  4–35 mm







sucht für die **Energie- und Verkehrsbetriebe** einen jüngeren

## Elektromonteur

mit abgeschlossener Lehre.

Der Einsatz ist vorwiegend im Kabel- und Freileitungsbau vorgesehen. Praktische Erfahrung auf diesem Gebiet ist deshalb von Vorteil.

Stellenantritt: nach Vereinbarung.

Es handelt sich um ein öffentlich-rechtliches Arbeitsverhältnis. Die Wahl- und Arbeitsbedingungen richten sich nach der Dienst- und Besoldungsordnung der Stadt Thun.

Interessenten erhalten weitere Auskünfte durch Herrn Luginbühl (Telefon 033 21 77 77). Schriftliche Bewerbungen sind zu richten an das Personalamt der Stadt Thun, Thunerhof, 3601 Thun.

111

# Zellweger Uster

Unsere modernen Steuersysteme werden weltweit in der Elektrizitätsversorgung für eine wirtschaftliche Energieverteilung eingesetzt.

Zur Verstärkung der Verkaufsabteilung dieses zukunftsgerichteten Produktzweiges suchen wir einen jungen und initiativen

## Elektroingenieur ETH oder HTL

dem wir von der Breite des fachlichen Wissensspektrums und des Handlungsspielraums her eine herausfordernde Aufgabe in

## Verkauf und Projektierung

anzubieten haben.

Innerhalb des ihm übertragenen Marktgebietes (Europa und Übersee) reicht seine Projektverantwortung von der Akquisition über die Projektierung, Offertausarbeitung, Verhandlungsführung bis zur Inbetriebsetzung beim Kunden.

Nebst den für eine erfolgreiche Verkaufstätigkeit erforderlichen persönlichen Voraussetzungen erwarten wir einige praktische Erfahrung in Entwicklung, Verkauf oder Anlagenprojektierung.

Wenn Sie diese entwicklungsfähige Position anzusprechen vermag, bitten wir Sie um Ihre Kontaktnahme mit unserer Personalabteilung Produktbereiche und Verwaltung (int. 2066)

113



**Zellweger Uster AG**  
8610 Uster  
Telefon 01 940 67 11



# «Holderbank»

## Einmalige Chance!

Für eine neuerstellte und nach modernsten europäischen Richtlinien eingerichtete Berufsfachschule im arabischen Raum suchen wir per sofort den fachlich hochqualifizierten

## Instruktor der Fachrichtung Elektrotechnik

(Meister oder Elektroingenieur HTL)

für die Facharbeiter- und Lehrlingsausbildung.

Die Tätigkeit umfasst: Lehrplangestaltung und Ausbildung in Prüfung, Wartung, Unterhalt und Reparatur elektrischer Installationen in Anlagen der Schwerindustrie.

Dauer des Einsatzes: ein Jahr.

Englischkenntnisse sind erwünscht. Mehrere Jahre erfolgreiche Berufspraxis und die Bereitschaft zu persönlichem Engagement sind unbedingt erforderlich.

Die Anstellung erfolgt durch «Holderbank», wobei wir Ihnen bezüglich Gehalt, Heimaturlaub, sozialer Absicherung usw. ausserordentlich günstige und in jeder Beziehung attraktive Bedingungen offerieren können.

Zögern Sie nicht mit Ihrer Bewerbung; es handelt sich wirklich um eine einmalige Chance!

Bitte schreiben Sie uns oder rufen Sie uns an unter Kennwort «Trainingcenter» (Herrn Kayatz verlangen).

115

## «Holderbank»

Management und Beratung AG, Personaldienst  
5113 Holderbank, Telefon 064 570101



## S. A. des Câbleries et Tréfileries de Cossonay

Wir suchen für unser Forschungs- und Entwicklungslaboratorium einen

## Elektroingenieur

Nebst Untersuchungen an Kabeln und deren Zubehörteile besteht die Möglichkeit, selbständig Abnahmeversuche von fertig montierten Kabelanlagen durchzuführen.

Als Hilfe zur Lösung der vielfältigen mechanischen, thermischen und elektrischen Probleme stehen entsprechende Klein- und Grosscomputer zur Verfügung.

Diese Tätigkeit bietet einem praktisch veranlagten und mit viel Entwicklungskraft ausgestatteten Ingenieur interessante **Entfaltungsmöglichkeiten**.

Bewerber, die sich für eine abwechslungsreiche Tätigkeit in einer **Arbeitsgruppe** interessieren, sind gebeten, ihre Angebote an die **Direktion der S. A. des Câbleries et Tréfileries de Cossonay, 1305 Cossonay-Gare**, zu richten.



114

Das Angebot ist vielfältig...  
**PPb-PE-XLPE-EPR**  
jedes dieser Isoliermedien hat seine Vorzüge  
aber **wenn EPR...** dann  
das Mittelspannungskabel

# **EPR "BANANE"**

## **ETHYLENE-PROPYLENE-RUBBER**

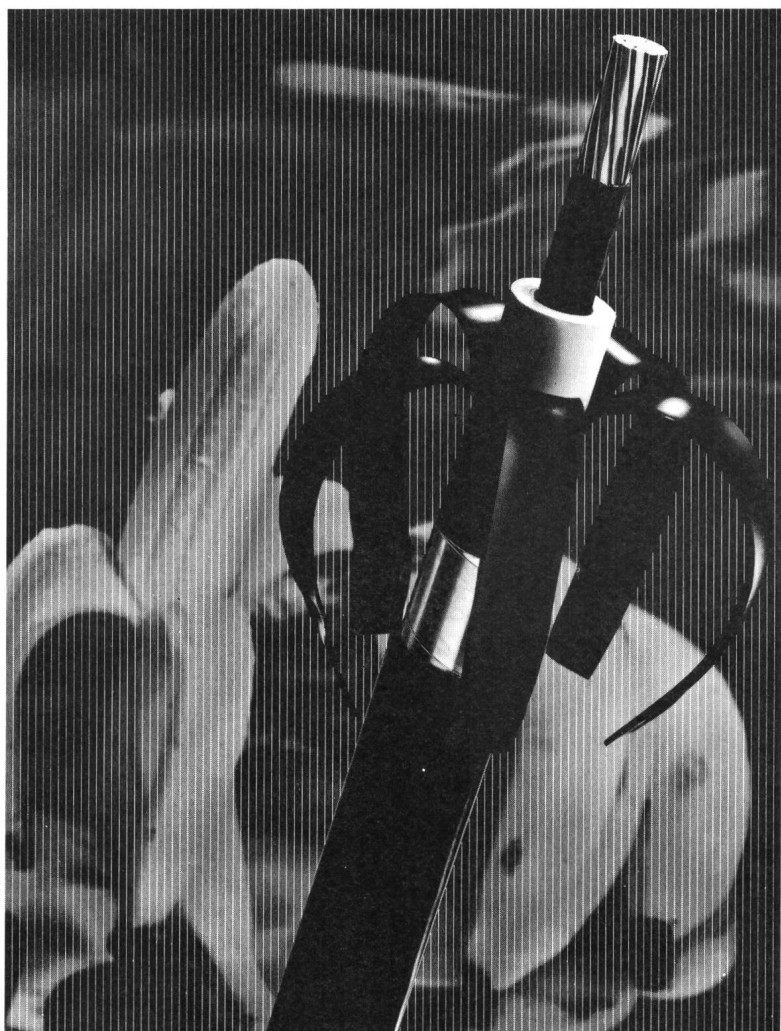

mit  
leicht abziehbarer  
äusserer Leitschicht  
ein Kabel der dritter  
Generation!

**denn es ist**

- widerstandsfähiger
- sicherer
- wirtschaftlicher
- angenehmer zu montieren.

## **EINE NEUHEIT VON CORTAILLOD**

Verlangen Sie unsere unverbindliche Beratung!

CABLES CORTAILLOD – 100 JAHRE IM DIENSTE DES FORTSCHRITTS  
CABLES CORTAILLOD SA 2016 Cortailod Tel. 038 44 1122

... endlich ein  
problemloses  
Prüfen von  
 $\mu$ P-Bau-  
gruppen!

# FLUKE 9010A - $\mu$ P-System Troubleshooter

... Eine der kostenkritischsten Problemstellungen in der heutigen Elektronik ist das Testen von  $\mu$ P-Bau-  
gruppen in Prüffeld und Service. FLUKE ermöglicht jetzt mit einer Reihe von neuen Testgeräten, die speziell  
für die Fehlersuche in  $\mu$ P-Systemen entwickelt wurden, eine kostengünstige Lösung dieser Probleme.

**Problem:** Komplizierte Hardware und  
Adaptierung.

**Lösung:** Ein prozessorspezifischer Testadapter  
(POD) verbindet durch einfaches Einstecken in  
den  $\mu$ P-Sockel das Testgerät mit dem Prüfling.

**Problem:** Kostenintensive Programmierung  
und notwendige laufende Überwachung der  
Software-Dokumentation.

**Lösung:** Automatischer Funktionstest aller am  
 $\mu$ P-Bus angeschlossenen Bausteine, wie ROM,  
RAM, I/O-Bausteine, Clock und  
Stromversorgung- ausgelöst durch einfachen  
Tastendruck. Ein exklusives "Selbstlern" -  
Verfahren, das automatisch alle charakter-  
istischen Daten (einschliesslich ROM-  
Signatur) einer einwandfreien Baugruppe auf  
einer Minikassette abspeichert.

**Problem:** Personal und Testgeräte müssen  
immer auf dem neuesten Stand der  $\mu$ P-  
Technologie sein.

**Lösung:** Das 9010A ist leicht zu bedienen und  
nicht auf einen speziellen Prozessortyp  
zugeschnitten. Testadapter gibt es bereits für  
die populären Typen **8080, 8085, Z80, 6502,**  
**6800 und 9900,** - weitere werden folgen.

**Ausserdem:** Multifunktions-Tastkopf zum  
Stimulieren, Messen und zur  
Signaturaufnahme. On-line Programmierung  
für anwenderspezifische Testroutinen.  
Automatisches Bitmuster zur Fehlersuche  
ausserhalb des  $\mu$ P-Buses.

Verlangen Sie detaillierte Unterlagen oder  
noch besser gleich eine Vorführung des 9010A!

**TRACO ELECTRONIC AG**

JENATSCHSTRASSE 1. 8002 ZÜRICH,  
TELEFON 01 201 07 11. TELEX 54318

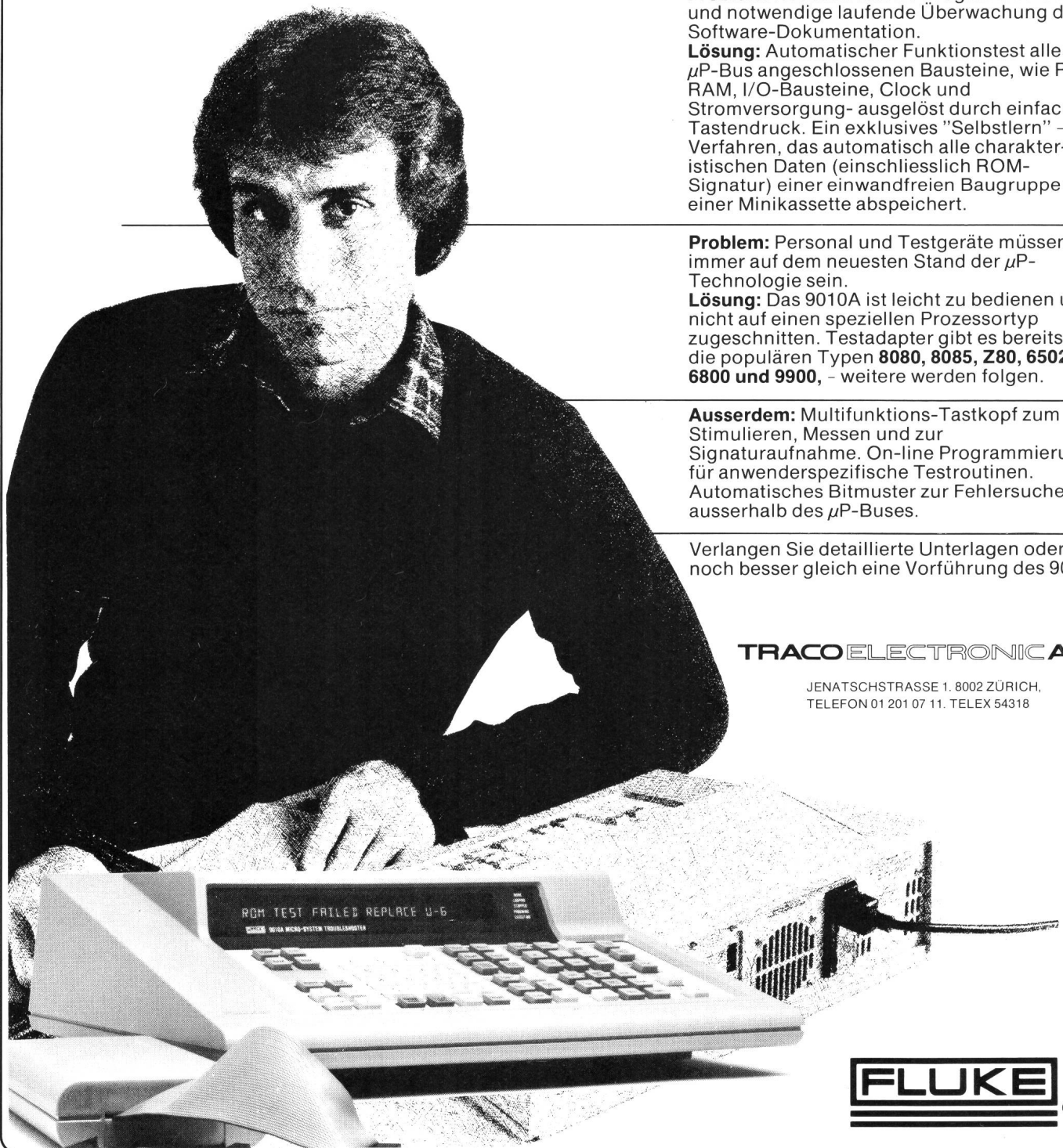

**FLUKE**®