

Objektyp: **Advertising**

Zeitschrift: **Bulletin des Schweizerischen Elektrotechnischen Vereins, des Verbandes Schweizerischer Elektrizitätsunternehmen = Bulletin de l'Association Suisse des Electriciens, de l'Association des Entreprises électriques suisses**

Band (Jahr): **73 (1982)**

Heft 16

PDF erstellt am: **22.07.2024**

Nutzungsbedingungen

Die ETH-Bibliothek ist Anbieterin der digitalisierten Zeitschriften. Sie besitzt keine Urheberrechte an den Inhalten der Zeitschriften. Die Rechte liegen in der Regel bei den Herausgebern.

Die auf der Plattform e-periodica veröffentlichten Dokumente stehen für nicht-kommerzielle Zwecke in Lehre und Forschung sowie für die private Nutzung frei zur Verfügung. Einzelne Dateien oder Ausdrucke aus diesem Angebot können zusammen mit diesen Nutzungsbedingungen und den korrekten Herkunftsbezeichnungen weitergegeben werden.

Das Veröffentlichen von Bildern in Print- und Online-Publikationen ist nur mit vorheriger Genehmigung der Rechteinhaber erlaubt. Die systematische Speicherung von Teilen des elektronischen Angebots auf anderen Servern bedarf ebenfalls des schriftlichen Einverständnisses der Rechteinhaber.

Haftungsausschluss

Alle Angaben erfolgen ohne Gewähr für Vollständigkeit oder Richtigkeit. Es wird keine Haftung übernommen für Schäden durch die Verwendung von Informationen aus diesem Online-Angebot oder durch das Fehlen von Informationen. Dies gilt auch für Inhalte Dritter, die über dieses Angebot zugänglich sind.

Jetzt können Sie sicherungslose Haupt- verteilungen projektieren und realisieren: Mit Leitungs-Schutztechnik von CMC

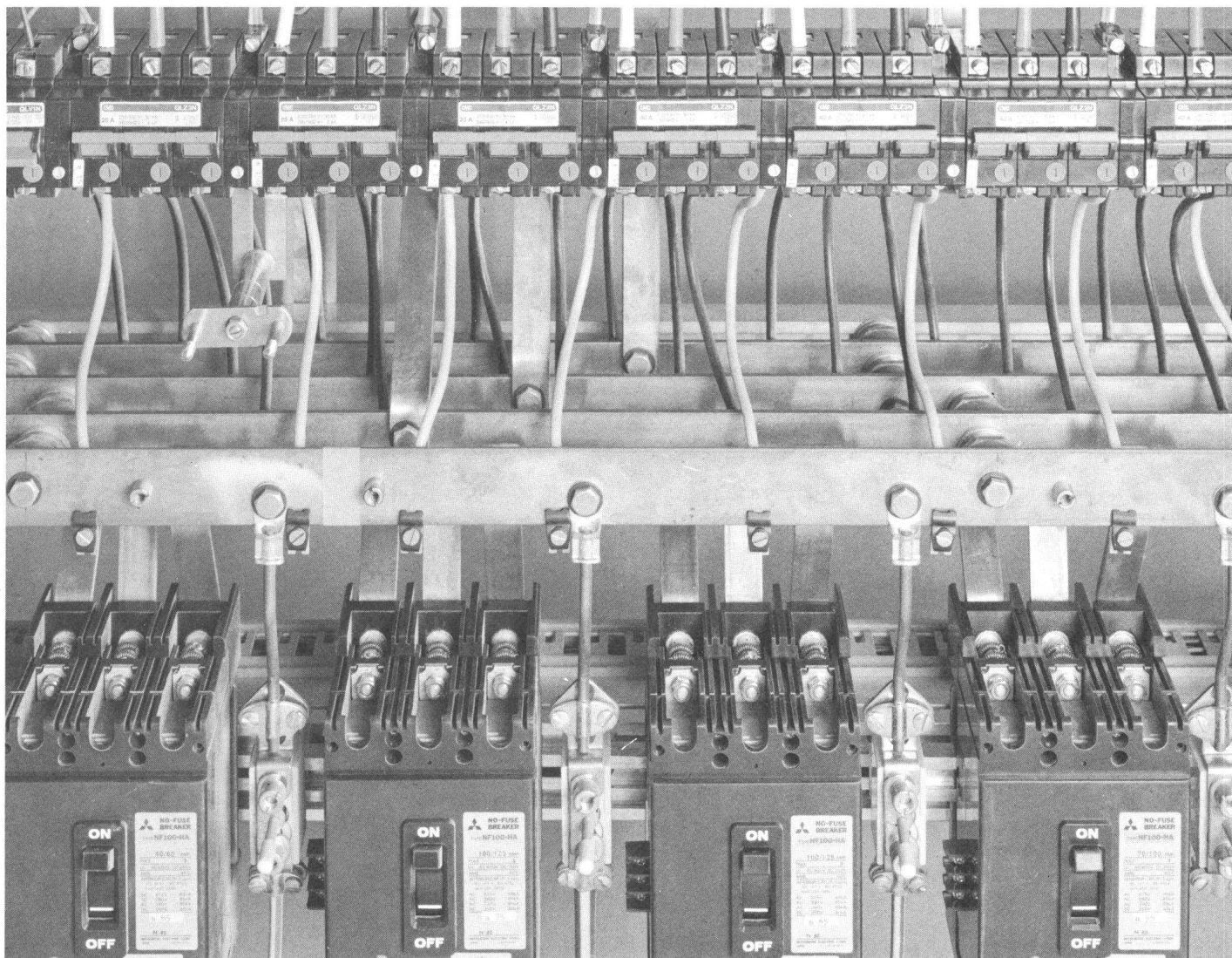

Mit CMC können Sie jetzt Ihre Verteilungsanlagen sicherungslos und selektiv aufbauen. Wirtschaftlich und zuverlässig bis zum einzelnen Verbraucher. Mit zusätzlichen Vorteilen für Ihre Kunden: betriebs- und unfallsicher, raum-, zeit- und kostensparend, unmittelbar wieder einschaltbereit, allpolige Abschaltung, eindeutige Schaltstellung, Hilfsschalter für Signal- und Verriegelungs-Funktionen.

neu: Leistungsschalter MELCO
Bis 600 V~, 250 V=, von 100 bis 4000 A
Nenn-Schaltvermögen bis 170 kA

neu: Hochleistungs-Automat Q
Für Leitungs- und Motorschutz, für Gleichstrom und Halbleiterschutz, auch mit FI-Schutz.

Bis 660 V~, 750 V= (+ 20%), bis 63 A
Nenn-Schaltvermögen 30 bis 50 kA, IEC

neu: Leitungsschutzschalter PICOMAT® FL

Mit einer Bauhöhe von 68 mm und energiebegrenzender Abschaltung. Bis 25 A Nennstrom, 380 V~
Nennschaltvermögen 6 kA

Bewährt: Leitungsschutzschalter PICOMAT® PL

Dieser schmalste LS-Automat der Welt ist 1polig nur 11,7 mm breit. Thermische Überstrom- und elektromagnetische Kurzschluss-Auslösung ermöglichen eine optimale Leiterausnutzung. Bis 32 A Nennstrom, 380 V~.



CMC hilft Ihnen mit dem klaren Angebot: FI-, Leitungs- und Motor-Schutztechnik. Damit Sie umfassend orientiert sind und direkt bestellen können, greifen Sie einfach zum CMC-Katalog oder zum Telefonhörer. Sprechen Sie sofort mit CMC (053/8 16 66) oder Ihrem Elektro-Grossisten.

CMC



BERNSTEIN

Dem Fachmann ein fachmännisches Werkzeug!

Ein unentbehrliches Hilfsmittel für den erfolgreichen Fachmann ist das entsprechende Werkzeug und Zubehör. Mit **Bernstein** können wir Ihnen ein reichhaltiges Sortiment an Werkzeugen und Werkstatteinrichtungen bieten. Dazu passend Service-Koffern, -Rolltaschen, -Sets und -Mappen.

Verlangen Sie unser Prospektmaterial bei:

Camille Bauer AG, 4002 Basel
Elektrotechnische Artikel en gros
Tel. 061 22 88 00

FERA Halle 4, Stand 403

**camille
bauer**

Filialen in: Bern, Chur, Colombier, Grand-Lancy, Lugano, Zürich

Sobald das Licht ausgeht, geht die *Panik* los.

Zum Glück gibt es aber die Notlicht-Systeme von Knobel. Sie springen sofort und sicher ein, sobald das Licht ausgeht. Wenn Sie diesen Coupon abschicken, erfahren Sie mehr darüber.

Ich möchte gerne mehr erfahren. Hier meine Adresse:

Name: _____

Strasse: _____

PLZ/Ort: _____

SEV

Telefon: _____

69 Kn

Bitte senden an: F. Knobel Elektroapparatebau AG
8755 Ennenda, Telefon 058-63 11 71

Hinter gutem Licht steckt Knobel.

KNOBEL

Dr. Juchli

RUTSCHMANN

Hochspannungszellen für luftdistanzisierte Apparate 24 kV

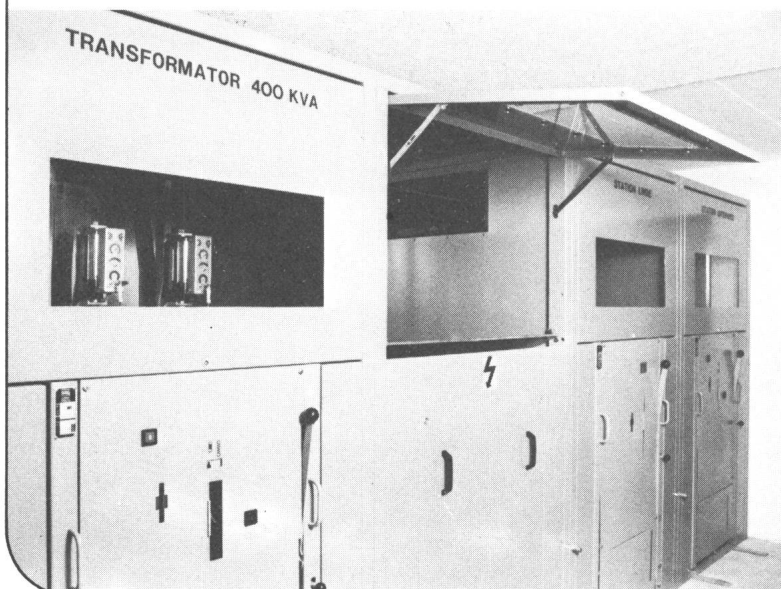

Hauptmerkmale:

- Kurzschlussfestigkeit:
500 oder 750 MVA
- Nennstrom:
630 oder 800 A
- teilisolierte Verbindungen
- gegen Staub schützende
Konstruktion
- den zur Anwendung
gelangenden Apparaten
angepasst
- kratzfeste Ausführung durch
Beschichtung mit Epoxy

Verlangen Sie nähere Unterlagen bei

RUTSCHMANN

Rutschmann AG
8627 Grüningen Tel. 01 935 21 56

Der zuverlässige Partner für:

- Kabelverteilkabinen
- Vorfabrizierte Transformatorstationen

Un partenaire sûr et consciencieux pour:

- Cabines de distribution de câbles
- Stations de transformateurs préfabriqués

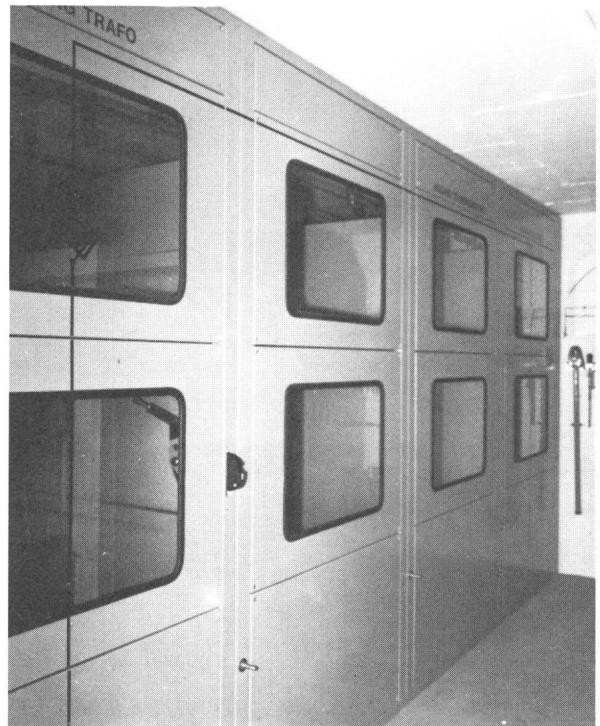

woertz-Klemmen in preisgünstiger Standardausführung

bis 4 mm²



800 V

VDE Gruppe C 750 V



750 V



750 V



750 V



600 V



600 V

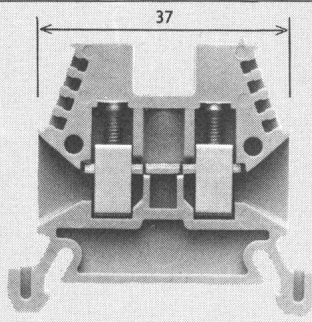
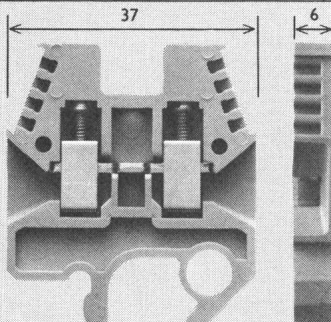

dazu die blanken Schutzleiterklemmen 2,5 mm² und 4-6 mm²

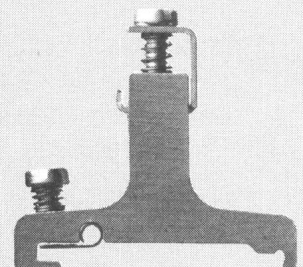
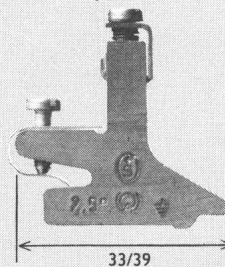

bis 6 mm²

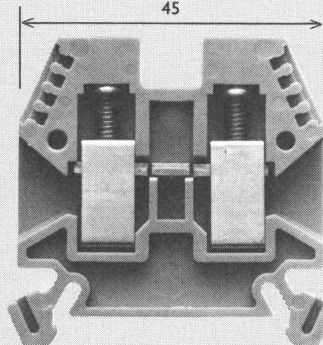
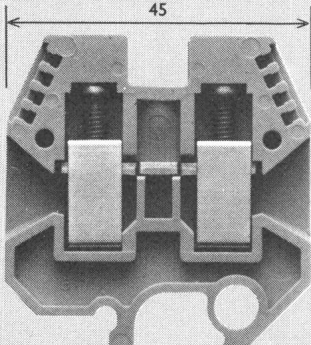

zu Tragschienen nach:

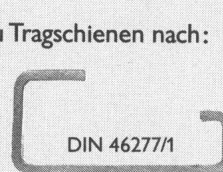

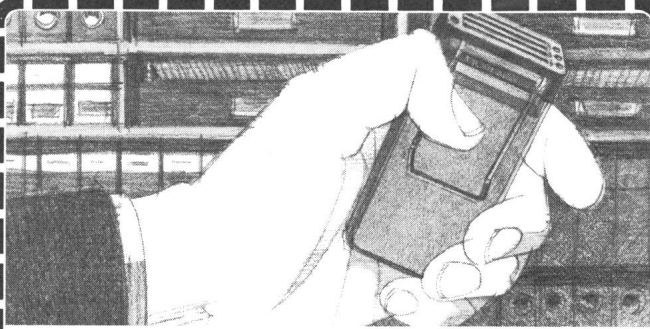

Wenn man heute einem Mitarbeiter auch optisch klarmachen kann, weshalb er gesucht wird, dann hat man die Lösung bei Autophon gefunden. Verlangen Sie nähere Informationen.

Endlich gibt es eine Möglichkeit, mit der man Mitarbeiter im Betrieb nicht nur akustisch findet, sondern ihnen mit optischen Signalen auch mitteilen kann, weshalb sie gesucht werden oder was sie zu tun haben. Wir senden Ihnen gerne genaue Unterlagen über die neue Personensuchanlage «PS 80» mit digitaler Info-Anzeige.

AUTOPHON 

Autophon-Niederlassungen
in Zürich 01 248 12 12, St. Gallen 071 25 85 11, Basel 061 22 55 33,
Bern 031 42 66 66, Luzern 041 44 04 04
Téléphonie SA in Lausanne 021 26 93 93, Sion 027 22 57 57,
Genève 022 42 43 50

Zu verkaufen:

Verteiltransformatoren 6,4kV/400V

6 Stück 1000kVA; 2 Stück 650kVA

Maschinenfabrik Rieter AG
8406 Winterthur
Herr Petraschek, Tel. 052 / 86 21 21, intern 2150



Für den Bereich Energiewirtschaft suchen wir einen

Elektroingenieur HTL

Der Tätigkeitsbereich umfasst:

- Bearbeiten von Aufgaben in den Gebieten Energieverkehr und Energiewirtschaft
- Einführen des EDV-Systems «Energiewirtschaft, Statistik und Programmierhilfe» (ESPRO)

In die vielseitige Tätigkeit werden Sie gründlich eingeführt.

Wir bieten Ihnen nebst zeitgemässer Entlohnung und vorbildlichen Sozialleistungen eine gute Zusammenarbeit in einem kleinen Team sowie gleitende Arbeitszeit.

Wenn Sie sich für diese verantwortungsvolle Stelle interessieren, dann telefonieren Sie uns: 031 / 60 22 82

oder senden Sie Ihre Bewerbung an

Abteilung Kraftwerke SBB
Schwarztorstrasse 59
3030 Bern

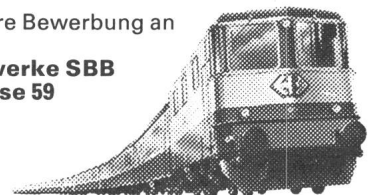

Gummistecker und unzerbrechliches Plastikmaterial
Raccords en caoutchouc et matières plastiques incassables

Demandez notre catalogue

Fabricant
F. BAILLOD S.A.
1, Place du Tricentenaire
La Chaux-de-Fonds
Tél. 039 / 26 72 74

Brandschutz mit Flammastik und Ignitect

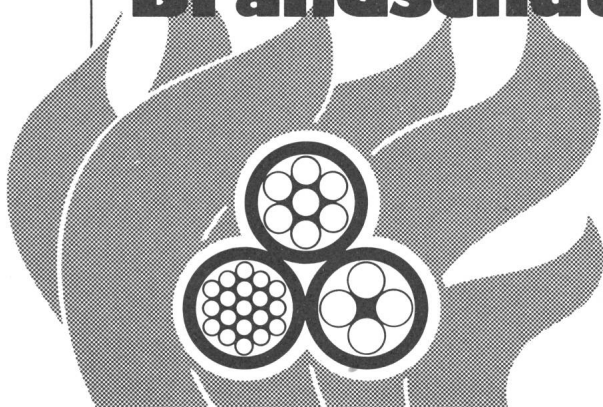

Das KBS-System ist universell einsetzbar: Brandabschottungen, Brandschutz für elektrische Kabelanlagen, Brandtrennwände. Alles EMPA-geprüft und fachgerecht verarbeitet. Verlangen Sie unsere ausführliche Dokumentation.

Max Schweizer AG, Ahornstr. 21, 8051 Zürich, Tel. 01/40 26 26



Ja, wir möchten mehr über das KBS-System wissen. Senden Sie uns unverbindlich Ihre Dokumentation.

Firma/Sachbearb. _____
Strasse: _____
PLZ/Ort: _____

Wasser- und Elektrizitätswerk Buchs SG

Unser Betriebsleiter tritt auf Frühjahr 1983 in den Ruhestand. Als Nachfolger suchen wir einen

Elektroingenieur HTL oder ETH

Wir erwarten:

- Gefestigte Persönlichkeit, die befähigt ist, unseren Betrieb mit Produktionsanlagen, Verteilnetz, Installationsabteilung, Wasserwerk und regionaler Gemeinschaftsantenne zu leiten
- Erfahrung in Personalführung (rund 40 Mitarbeiter)
- mehrjährige einschlägige Praxis

Wir bieten:

Verantwortungsvollen und vielseitigen Posten mit zeitgemässen Anstellungsbedingungen.

Eintritt:

1. März 1983 oder nach Übereinkunft

Bewerbungen mit den üblichen Unterlagen wollen Sie bitte an folgende Adresse richten:

Hans Rohrer, Gemeindeammann, Präsident der EW-Betriebskommission, Rathaus, 9470 Buchs.

Hier erhalten Interessenten auch weitere Auskünfte.
(Telefon 085 / 6 02 91)

78

BERNINA

Unsere Qualitätsprodukte werden von in- und ausländischen Prüfstellen (SEV, VDE usw.) getestet. Für den Kontakt mit diesen Prüfstellen suchen wir in die Elektronikgruppe einen selbständigen

Sachbearbeiter Elektronik

Nach gründlicher Einführung sind Sie für die prüfstellengerechte Ausführung unserer Produkte verantwortlich. Mit den Prüfstellen korrespondieren Sie selbständig, auch werden Sie diese nötigenfalls besuchen.

Sie sollten gerne schreiben, gute Englischkenntnisse besitzen und eine Lehre als FEAM/Elektromonteur abgeschlossen haben oder durch anderweitige Ausbildung gute elektrotechnische Kenntnisse besitzen.

Bitte senden Sie uns Ihre Bewerbungsunterlagen oder rufen Sie uns ab 9. August 1982 an.

FRITZ GEGAUF AKTIENGESELLSCHAFT

BERNINA-Nähmaschinenfabrik

Personalabteilung 8266 Steckborn Tel. 054 / 8 29 21

76

**Jetzt eine Stelle
mit Zukunft wählen.**

Für die Sektion Niederspannung und Fernmeldewesen suchen wir Initiativen

Ingenieur HTL

Fachrichtung Elektrotechnik

für Projektleitung und Bau von Kabelanlagen im Zusammenhang mit

- Um- und Neubauten von Bahnhöfen und Eisenbahnstrecken
- Erneuerung des Fernmeldekabelnetzes infolge Einsatz moderner Triebfahrzeuge

Wir bieten eine vielseitige und interessante Tätigkeit mit fortschrittlichen Anstellungsbedingungen, guten Sozialleistungen und weiteren Vorteilen.

Bitte schreiben oder telefonieren Sie uns.

SBB, Bauabteilung Kreis III

Postfach, 8021 Zürich

Telefon 01 / 245 23 30 oder
01 / 245 23 60

 **SBB**

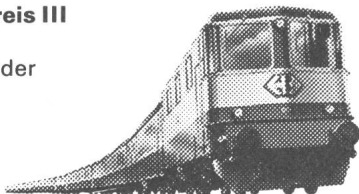

80

Die Holzindustrie ist mit ihren 80 000 Beschäftigten einer der grössten Berufszweige in der Schweiz und einer der krisensichersten und ältesten dazu. Wir sind stolz darauf, dazugehören zu dürfen. Unsere bekannten PAVATEX-Faserplatten werden in der Bau-, Möbel- und Verpackungsbranche im In- und Ausland eingesetzt.

Für unser Werk in Cham, Kanton Zug, suchen wir für die Instandhaltung unserer hochwertigen Produktions- und Infrastrukturanlagen einen

Elektriker

Wir **verlangen** eine abgeschlossene Berufslehre sowie zuverlässiges und selbständiges Arbeiten.

Wir **bieten** ein den Anforderungen entsprechendes Salär, gute Sozialleistungen, eine vielseitige und abwechslungsreiche Tätigkeit in kleinem Team sowie die Möglichkeit, sich durch unsere Firma weiterbilden zu lassen.

Sind Sie interessiert? Dann rufen Sie unseren Herrn R. Weber (Tel. 042/36 42 30) an. Er freut sich auf Ihre Bewerbung und steht Ihnen jederzeit gerne für weitere Auskünfte zur Verfügung.

 **pavatex**

Pavatex AG
Rigistrasse 8
6330 Cham
Tel. 042 36 55 68

**Leistungsschalter für
Mittelspannungsanlagen
jetzt mit zwei Löschmedien**

**sprecher+
schuh**

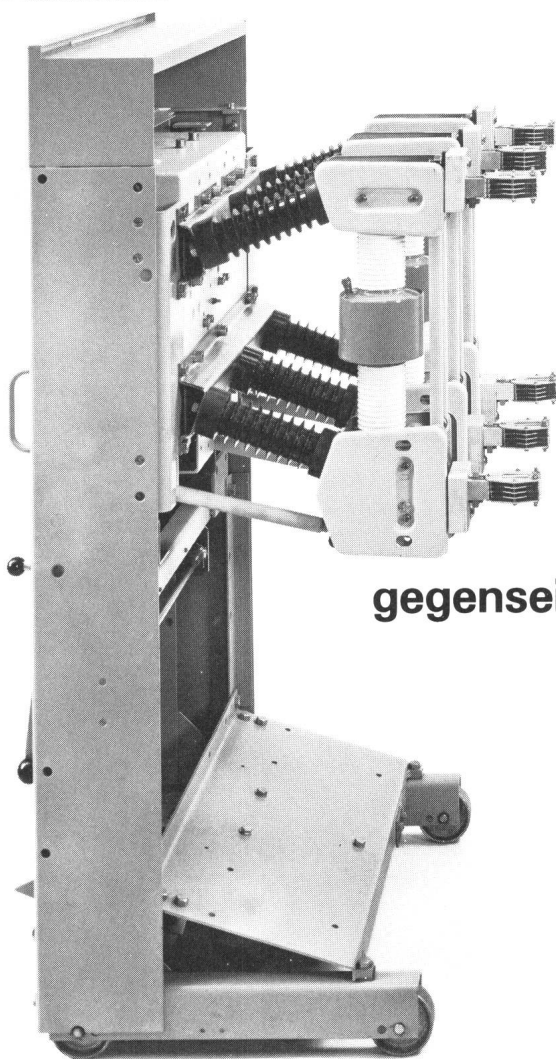
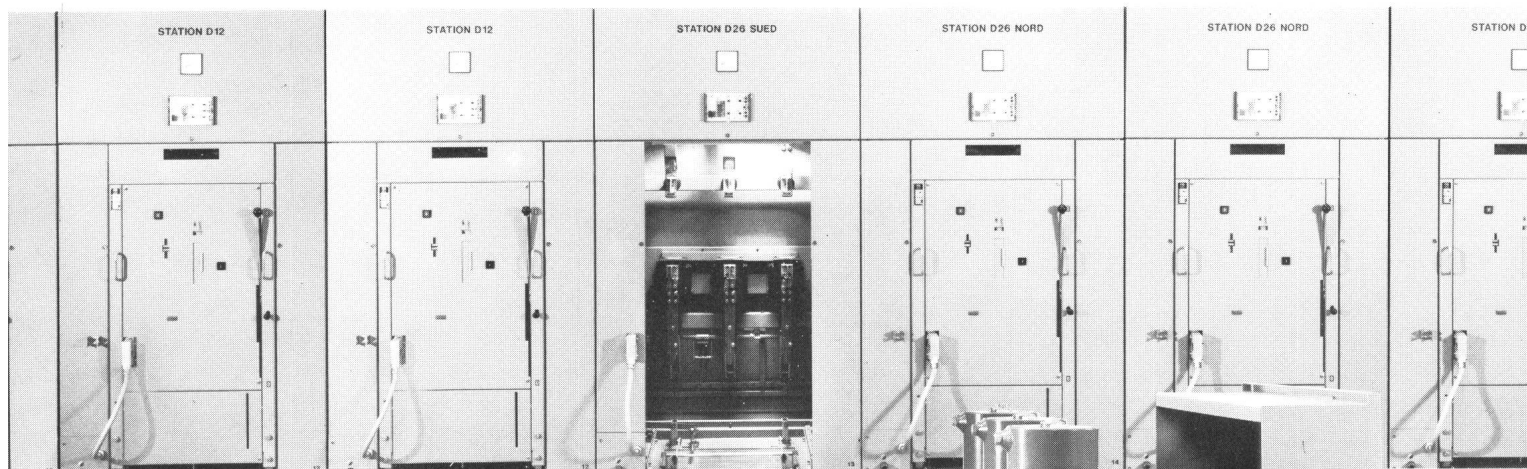

Vakuum-Mittelspannungsschalter

- in Spezialfällen die sinnvolle Alternative zum ölarmen Schalter
- Geringster Kontaktabbrand erlaubt grosse Schalthäufigkeit (20'000 mal Nennstrom oder 100 mal Kurzschlußstrom)
- Wartungsfreies Schaltelement

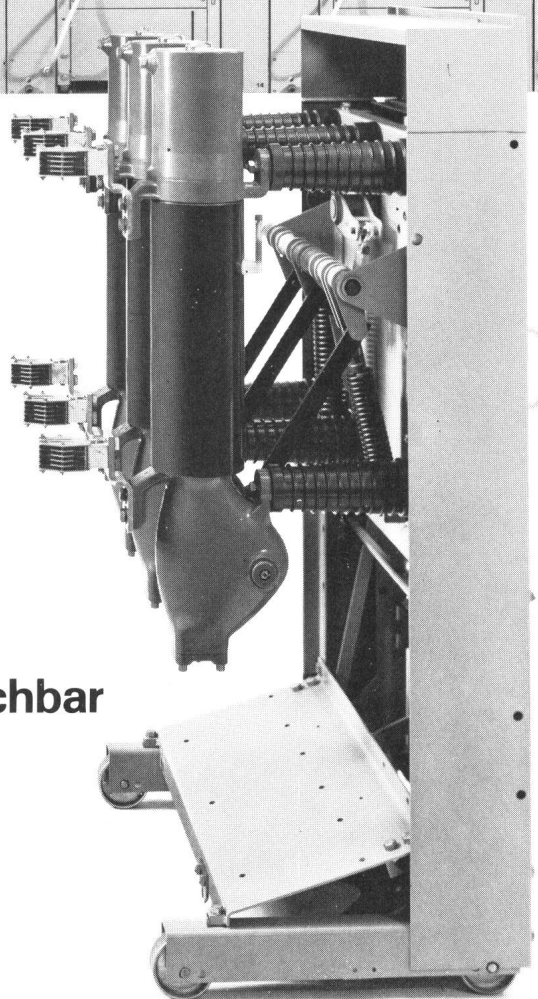

gegenseitig austauschbar

Öelarme Mittelspannungsschalter

- Mehr als 40 Jahre weltweite Betriebserfahrung
 - Grosse Inspektionsintervalle
- Extrem wartungsfreundlich, einfachste Kontaktkontrolle
 - Revisionen durch den Kunden ausführbar
 - Betriebssicher und zuverlässig

Wir beraten Sie gerne

Sprecher+Schuh AG Mittelspannungsanlagen
CH-5034 Suhr
Telefon: 064 33 13 13 Telex: 982120 ssm ch

Energie aus Kleinkraftwerken mit standardisierten S-Turbinen

Über vierzig Anlagen mit S-Turbinen aus der Escher-Wyss-Gruppe produzieren Strom im In- und Ausland. Weitere sind im Bau, noch mehr in Planung.

Von Bell entwickeltes Konzept: Zehn Grössen für 2 bis 25 m Fallhöhe und 100 kW bis 10 MW Leistung. Jede davon in vier Ausführungen mit festen oder regulierbaren Leit- und Laufrad-Schaufeln für optimale Anpassung der Turbine an gegebene hydraulische Verhältnisse.

Vorteile, die für Sie als Betreiber oder Planer ins Gewicht fallen:

- Standardisierte, bewährte Baugruppen
- Standard-Generatoren möglich
- Einfache Einlauf- und Auslaufbauwerke, keine Drosselklappe und kein Maschinensaal-Kran, daher bauseits minimaler Aufwand für Aushub und umbauten Raum
- Hohe Jahres-Energieproduktion dank Spitzen-Hydraulik

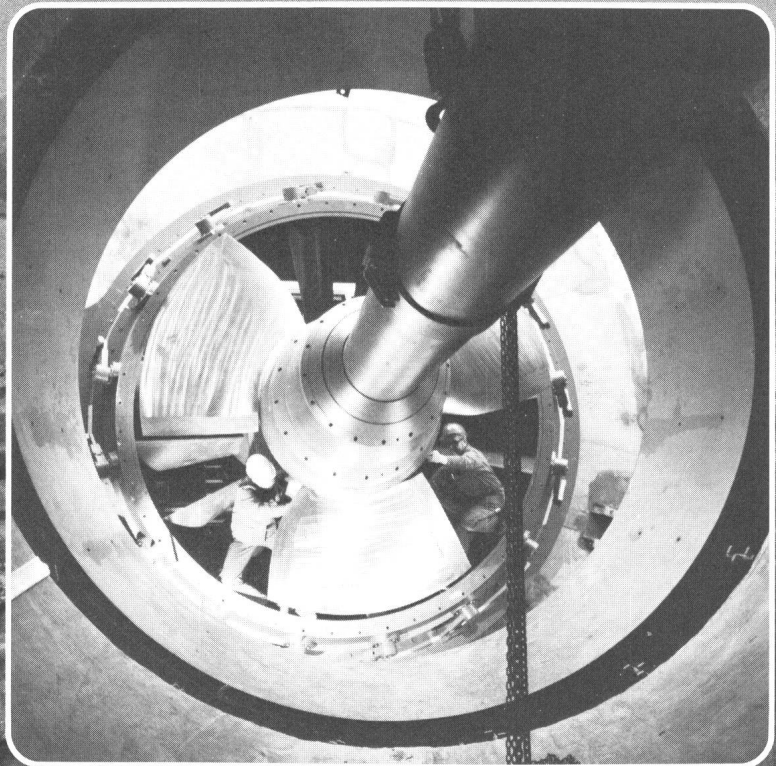

▲ Eine S-Turbine von Bell mit einem Laufrad-Durchmesser von 3200 mm deckt seit Frühjahr 1981 einen wesentlichen Teil des Energiebedarfes für die Papierfabrik Perlen/LU.

Beispiele von S-Turbinen in aller Welt:

Kleinkraftwerk	Land	Fallhöhe (m)	Leistung	
			pro Einheit	total
			kW	kW
Blankenstein	BRD	3,0	29	29
Busko Blato	Jugoslawien	15,86	2910	8730
Perlen	Schweiz	2,7	1060	1060
Pineda	Italien	4,0	839	839
Pers	Italien	3,5	672	1344
Weinzödl 1)	Oesterreich	2,3	217	217
Fourth Lake 2)	Kanada	21,3	3130	3130
Chace Mill 2)	USA	17,45	5400	10800
Netstal	Schweiz	4,6	800	800
Hagerhüsli	Schweiz	5,7	560	560
Bätterkinden	Schweiz	4,07	450	450

Planen Sie eine neue Anlage oder möchten Sie ein altes, unwirtschaftliches Kraftwerk umbauen, fragen Sie uns.

Bell

Ein Mitglied der
Escher Wyss-Gruppe
im Sulzer-Konzern

Bell Maschinenfabrik AG
CH-6010 Kriens/Luzern

Schweiz/Telefon 041-495 111/Telex 78167

in Zusammenarbeit mit unseren Partnerfirmen und Lizenznehmer
Maschinenfabrik Andritz AG, Graz (A)
Union Bridge-Sulzer, Inc., Montreal/Kanada