

Schweizer Mustermesse 1984 = Foire Suisse d'Echantillons 1984

Objektyp: **Group**

Zeitschrift: **Bulletin des Schweizerischen Elektrotechnischen Vereins, des Verbandes Schweizerischer Elektrizitätsunternehmen = Bulletin de l'Association Suisse des Electriciens, de l'Association des Entreprises électriques suisses**

Band (Jahr): **75 (1984)**

Heft 9

PDF erstellt am: **22.07.2024**

Nutzungsbedingungen

Die ETH-Bibliothek ist Anbieterin der digitalisierten Zeitschriften. Sie besitzt keine Urheberrechte an den Inhalten der Zeitschriften. Die Rechte liegen in der Regel bei den Herausgebern.

Die auf der Plattform e-periodica veröffentlichten Dokumente stehen für nicht-kommerzielle Zwecke in Lehre und Forschung sowie für die private Nutzung frei zur Verfügung. Einzelne Dateien oder Ausdrucke aus diesem Angebot können zusammen mit diesen Nutzungsbedingungen und den korrekten Herkunftsbezeichnungen weitergegeben werden.

Das Veröffentlichen von Bildern in Print- und Online-Publikationen ist nur mit vorheriger Genehmigung der Rechteinhaber erlaubt. Die systematische Speicherung von Teilen des elektronischen Angebots auf anderen Servern bedarf ebenfalls des schriftlichen Einverständnisses der Rechteinhaber.

Haftungsausschluss

Alle Angaben erfolgen ohne Gewähr für Vollständigkeit oder Richtigkeit. Es wird keine Haftung übernommen für Schäden durch die Verwendung von Informationen aus diesem Online-Angebot oder durch das Fehlen von Informationen. Dies gilt auch für Inhalte Dritter, die über dieses Angebot zugänglich sind.

Schweizer Mustermesse 1984

Foire Suisse d'Echantillons 1984

	Seite		Seite		Seite
AEG - H.P. Koch AG, 8604 Volketswil	517	Gaggenau Apparate AG, 8117 Fällanden	519	Merker AG, 5401 Baden	521
Bosch, Robert AG, 8021 Zürich	517	Hildebrand, Ed. AG, 8355 Aadorf TG	519	Miele AG, 8957 Spreitenbach	521
EGRO AG, 5443 Niederrohrdorf	517	Hoover Apparate AG, 6340 Baar	519	Nilfisk AG, 8902 Urdorf	521
Electrolux AG, 8048 Zürich	518	Jura Elektroapparatefabriken, L. Henzirohs AG, 4626 Niederbuchsiten	520	Novelistic AG, 8107 Buchs	522
Elektrolux Motoren AG, 8021 Zürich	518	Kärcher Vaporapid AG, 8108 Dällikon	520	Prometheus AG, 4410 Liestal	522
ESGE AG, 9517 Mettlen	518	Kenwood Schumpf AG, 6340 Baar	520	Siemens-Albis AG, 8047 Zürich	522
Facit-Addo AG, 8048 Zürich	518	Klafsa-Saunabau AG, 6300 Zug	520	Solis-Apparatefabriken AG, 8152 Glattbrugg	523
Frigidaire Fors SA, 2557 Studen	519	Kuhn, Heinrich, Metallwarenfabrik AG, 8486 Rikon	521	Star Unity AG, 8804 Au-Zürich	523
Fust, Dipl. Ing., 9245 Oberbüren	519	Mantel AG, 8353 Elgg	521	Störi & Co. AG, 8820 Wädenswil	523
				Studer, Rud., 4501 Solothurn	523
				Therma AG, 8021 Zürich	523
				Tiba AG, 4416 Bubendorf	524
				Turmix AG, 8645 Jona	524
				V-Zug AG, 6301 Zug	524

In dieser Rubrik werden Standbesprechungen jener Mitgliedfirmen des SEV veröffentlicht, die an der Muba ausstellen und der Redaktion des Bulletin eine Standbesprechung zusandten.

AEG - H.P. Koch AG, 8604 Volketswil Stand 25.655

Aus dem Bereich *Bodenpflege* werden zwei neue Bodenstaubsauger vorgestellt, der leistungsstarke 6008 electronic Ti mit sehr grossem Staubbeutelvolumen von 6 l, Tastenelektronik und Energiesparstufe sowie das Modell Compact electronic mit einer Luftfördermenge von 48 l/s, stufenloser Leistungseinstellung von 250 W bis 1000 W und einem Staubbeutelinhalt von 4,5 l.

Eine weitere Neuheit stellt die *Energiespar-Gefriertruhe* «Salzburg» dar, deren Bauernmalereidekor die Aufstellung und harmonische Anpassung im Wohnbereich ermöglicht. Nur 0,8 kWh pro 24 h verbraucht dieses mit einem Nutzinhalt von 259 l ausgestattete Modell.

Dem auch in der Schweiz einsetzenden Farbtrend folgend, hat die Firma den *weisen Lavamat 570* ins Verkaufsprogramm

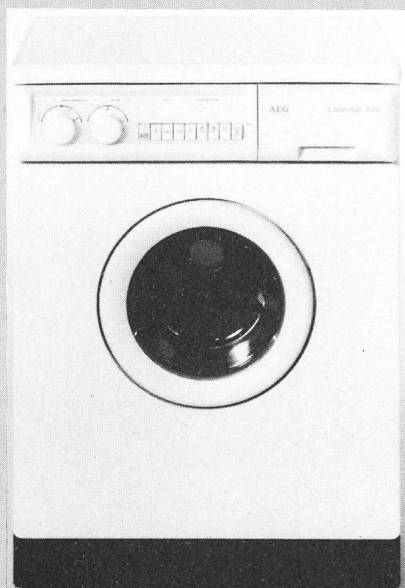

Waschautomat Lavamat 570

aufgenommen. Dieser stammt aus der neuen Waschautomatenbaureihe und besitzt all deren Vorteile.

Neuerungen gibt es ebenfalls im Bereich *Elektroheizung*. Gezeigt werden Einzel-speichergeräte mit integriertem elektronischem Raumthermostat sowie die neue Elektro-Zentralspeicherheizung EWHZ-M. Diese witterungsabhängig und vollelektronisch gesteuerte Zentralspeicheranlage ist für die Beheizung von Ein- und Mehrfamilienhäusern konzipiert und kann dank dem Baukastensystem auch nachträglich in bestehende Gebäude eingesetzt werden.

Robert Bosch AG, 8021 Zürich Stand 25.221

Für die moderne *Vorratshaltung* wurde das Gefriergeräteprogramm mit den neuen *Economic-Frostern*, zwei Gefrierschränken und vier Truhen, erweitert. Durch die dicke Polyurethanisolierung wird ein besonders günstiger Energieverbrauch erreicht. Als besonderen Spartrick verfügen die Tiefkühltruhen über eine E-Schaltung. Mit ihr lässt sich bei halbgefüllter Truhe noch einmal bis zu 15% Strom sparen.

Für die *Wäschepflege* wurde das Programm der Komfortklasse um zwei weitere Waschautomaten erweitert. Modern im Design, mit einer neuen übersichtlichen Bedienungsblende, mit Wasch- und Pflegeprogrammen für jede Wäscheart, sowie mit Zusatzfunktionen wie der Spartaste für kleine Wäschemengen und der Schleuderwahltaste zur Programmverfeinerung. Keine Standortprobleme haben die Käufer des neuen *Trockners T 620* mit Luftkondensations-System. Er gibt während des gesamten Trockenvorgangs keine Feuchtigkeit nach ausen ab.

Auch die Geschirrspüler sind energiebewusst, gelang es doch gegenüber 1970 den Stromverbrauch um 36% zu senken. Nach den Testergebnissen des SIH gehören sie zudem zu den leisesten auf dem Markt.



Economic-Gefrierschrank

Bei den *Koch- und Backgeräten* wurde das Programm mit einem Multifunktions-Einbau-Backofen mit pyrolytischer Selbstreinigung erweitert und die Glaskeramik-Kochfelder mit einer übersichtlichen Anzeige- und Bedienungsblende ausgerüstet, welche auch die Schalter und Kontrollampen für zusätzliche Leistungen, wie grosse Bräterzone, praktische Warmhaltezone oder Restwärmeanzeige, enthält.

EGRO AG, 5443 Niederrohrdorf Stand 23.431

Egro-Kaffeemaschinen sind keine Fliessbandgeräte. Sie werden den individuellen Bedürfnissen des Gastgewerbes angepasst. Der *Micado-Vollautomat* zum Beispiel arbeitet mit grosser Leistung und bester Kaffeeausnutzung in vielen Betrieben zufriedener Kunden. Von der einfachen Kolbenmaschine bis zur umfangreichen Hotelmaschine reicht das umfassende Programm, wobei der einwandfreie Kundendienst und die Nachlieferungsgarantie von

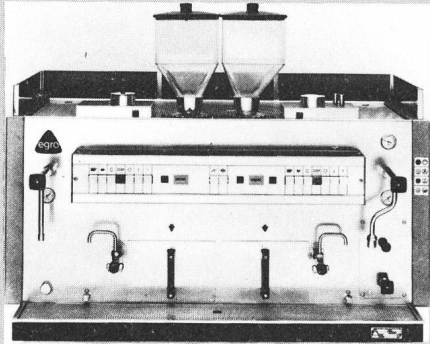

Egrolux-Kaffeemaschine

10 Jahren eine sehr lange Lebensdauer gewährleistet.

Electrolux AG, 8048 Zürich
Stand 24.337 und 25.241

Ein neu entwickeltes Grundkonzept und die Verwendung modernster Technologie haben bei der Kochgeräte-Serie «Swissline» zu einem noch nie erreichten Qualitätsniveau geführt. Die ganze Konstruktion basiert auf einem Baukasten-System und erlaubt unzählige Variationen. «Swissline» umfasst sechs verschiedene Komfortstufen. Schon der günstigste Herd verfügt über ein raffiniertes Lüftungssystem, 7-Takt-Schalter und steckbare Heizelemente. Die Modelle der Super-Luxe-Line sind mit Energieregler, Backofen-Schnellaufheizung, Vollglastüre mit Dreifach-Verglasung, Infrarotgrill, Motordrehspieß, automatischer Fleischtemperatur-Anzeige und elektrischer Zeitschaltuhr ausgesprochen luxuriös ausgestattet. «Swissline» ist aber auch in bezug auf Energieverbrauch, geringe Wärmeabstrahlung und Langlebigkeit hervorragend. Electrolux-Vitro-Ceran-Kochflächen sind die ideale Ergänzung zu den «Swissline»-Kochgeräten.

Das neue Rückkondensations-System beim Geschirrspülautomaten verhindert den Dampfaustritt und verschont Einbaunische und Abdeckung vor lästigen Dampfschäden.

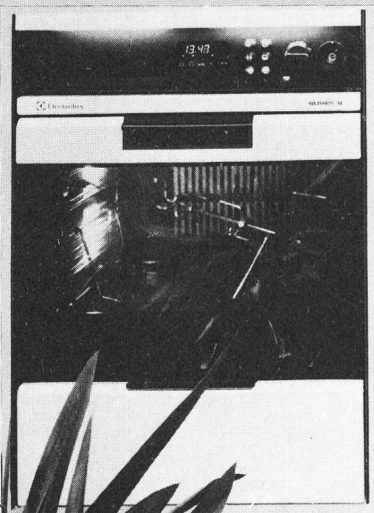

«Swissline»-Backofen

Die Kühlschränke zeichnen sich durch solide, dauerhafte Verarbeitung aus. Ein elegantes Design bereichert die zweckmässige, komfortable Ausstattung.

In Halle 25 wird ein vollständig neues Staubsauger-Programm mit drei vollelektronischen Geräten und einem Modell für den mittleren Haushalt gezeigt. Zu der professionellen Espressomaschine E 80 gibt es ergänzend eine Kaffeemühle und einen passenden Untersatz.

Electrolux Motoren AG, 8021 Zürich
Stand 26.461

Die Nähmaschine *Husqvarna Prisma 980* überrascht den Besucher mit ihren Fähigkeiten, die auf Knopfdruck zur Verfügung stehen. Sie schafft dies mit Hilfe von austauschbaren Programmen auf Kassetten.

Auf Kassette A sind die gebräuchlichsten Näharbeiten gespeichert, dazu die aktuellen Materialarten. Auf Wunsch stellt die Prisma 980 die richtige Stichart, Stichlänge und -breite ein und gibt auch an, welches Nähfüsschen und welche Nadel zu verwenden sind. Sogar die Fadenspannung reguliert der Nähcomputer beim Nähen von Knopflochern, Zierstichen und beim Hefen.

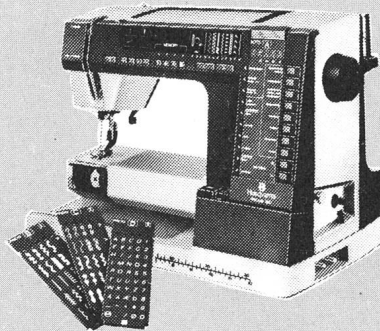

Nähmaschine Husqvarna Prisma 980

Auch auf das Nähen von hübschen, dekorativen Zierstichmustern versteht sich die Prisma 980. Man legt dazu die Kassette B oder C ein. Die darin gespeicherten Zierstiche können beliebig untereinander kombiniert und wiederholt werden. Sogar schreiben kann diese Maschine. Dazu können auf der Programm-Kassette D auf einmal bis zu 52 Buchstaben und Zahlen eingetippt werden. Hier nochmals die Möglichkeiten: automatische Knopflochwiederholung, Buchstaben und Zahlen in zwei Grössen, verstellbare Stichlänge und -breite von 0-6 mm (Digitalanzeige), automatisches Herausholen des Unterfadens, 13 Nadelpositionen, wählbarer Nadelstopp, spiegelbildliches Nähen, Dauerschmierung, riesige Auswahl an Nutz- und Zierstichen.

ESGE AG, 9517 Mettlen
Stand 411.317

Genau vor 30 Jahren hat die Firma die Produktion des Stabmixers Bamix aufge-



Der Stabmixer Bamix

nommen. Mit seiner Kraft und seinem Gewicht von 850 g hat Bamix ein ideales Verhältnis von Leistung/Gewicht/Ermüdungsfreiheit. Auch kleinere Hände umspannen den Griff mühelos.

Dieses Jahr kommt Bamix mit einer zweistufigen 140-W-Version auf den Markt, die die bisherigen 100-W-Geräte in der Schweiz weitgehend ablöst. Den sich ständig im Wandel befindlichen Essensgewohnheiten passt sich Bamix laufend an. An der Muba werden die Besucher in die Zubereitung von gehaltreichen Eiscremes auf der Basis tiefgefrorener Früchte eingeführt.

Facit-Addo AG, 8048 Zürich
Stand 11.315 und 400.223

Der Schweizer Generalvertreter der *Sharp Corporation* präsentiert in der Halle 11 unter anderem Registrierkassen, Kassensysteme, Schreibmaschinen und Fotokopierer, von denen besonders erwähnenswert sind:

Restaurant-/Hotellkasse ER-6745 für mittlere bis höchste Ansprüche. Dank dem modularen Aufbau kann dieses System den verschiedensten Bedürfnissen angepasst werden, wobei der Anschluss an einen Sharp-Computer die Datenverarbeitungsmöglichkeiten erweitert.

Elektronische Schreibmaschinen ZX 400/500 mit Speicher und Display. Ein Interface für Computeranschluss ermöglicht jetzt auch den Einsatz als Schönschreibdrucker.

Kompaktkopierer SF-760 mit je zwei Verkleinerungs- und Vergrößerungsstufen, geeignet für Gewerbe und dezentralen Einsatz.



Personal-Computer MZ-700

In der Halle 400 findet der Besucher im besonderen die Taschen- und Heimcomputer. *Basicprogrammierbarer Taschencomputer* PC-1401 für Schüler und Studenten mit etwas grösserer Tastatur als beim Modell PC-1245 und mit einer Reihe von festverdrahteten Funktionen wie sin, cos, tg, log usw. die das direkte Rechnen ohne Programm vereinfachen.

Heimcomputer M7-700: kompaktes Tastaturgerät mit 64-KByte-RAM. Der MZ-721 verfügt über eine integrierte Kompaktkassetten-Einheit und der MZ-731 zusätzlich über den bekannten 4-Farben-Graphic-Plotter. Die Geräte können an alle PAL-Farbfernsehgeräte sowie an Schwarzweiss-Apparate angeschlossen werden.

Frigidaire Fors SA, 2557 Studen
Stand 25.265

Frigidaire, eine Firma, die sich seit 1915 bemüht, die Hausarbeiten der Frauen zu erleichtern, stellt dieses Jahr zwei neue Kühlschränke sowie einen kombinierten Kühl-Tiefkühlschrank vor. Drei neue Einbaukochherde, der HEG-62 mit Motor für Drehspieß, der HEM-63 mit Drehspieß und Infrarotheizung sowie der HEM-65 mit Digitaluhr, Drehspieß, Infrarotheizung und Wärmeschublade, die alle mit einem Keramikfeld oder mit Kochplatten ausgerüstet werden können, präsentieren sich dem Besucher. Die beiden letzten Modelle können als Variosysteme wahlweise mit Heissluft oder mit konventioneller Ober- und Unterhitze mit dem Grillheizkörper betrieben werden.

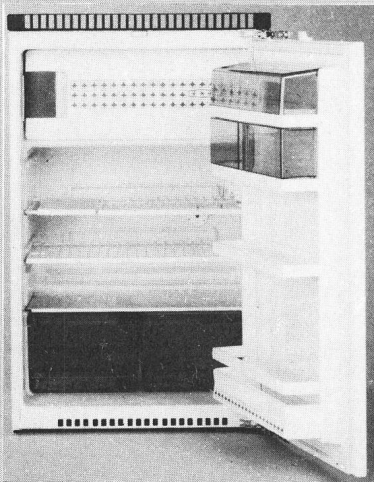

Kühlschrank Modell KI-1673

Im weiteren findet der Besucher eine vielfältige Auswahl von Wasch- und Trockenausräten, Geschirrwashmaschinen sowie andere gewerbliche Produkte vor.

Dipl. Ing. Fust, 9245 Oberbüren
Stand 26.341

Die Firma führt sämtliche Elektrohaushaltgeräte in einer unvergleichlichen Viel-



Vielfalt der Elektrohaushaltgeräte

falt. Alle bekannten Qualitätsmarken, wie AEG, Miele, Electrolux, Bosch, Novomatic, Turmix, Jura usw. sind stets in einem der Hauptlager in Oberbüren oder Bern bereit zur Auslieferung.

Seit 1979 bietet Fust auch im Bereich der Einbauküchen und Badmöbel eine grosse Auswahl schöner Modelle an. 30 000 Schweizerinnen und Schweizer kochen, essen und wohnen bereits in einer Fust-Küche.

Gaggenau Apparate AG, 8117 Fällanden
Stand 26.373

Sämtliche Einbaubacköfen und Einbauherde, sowohl die Produktserie 700 als auch die besonders ökonomische Serie 600, vereinigen in sich die Vorzüge der vier Beheizungssysteme Heissluft, Flächen-Grill, Heissluft-Grill und konventionelles Beheizungssystem, wobei bei allen die Backofentemperatur stufenlos zwischen 50 und 275 °C einstellbar ist.

Die Technik der erfolgreichen *Küchenabzugshaube* Gaggenau 250 wurde jetzt auch für einen *Huttenlüfter* übernommen. In diesem Huttenlüfter steckt nun ebenfalls die Kraft von zwei Lüftermotoren. Sie entwickeln bei sehr niedrigem Geräuschpegel und geringem Energieverbrauch eine hohe Lüftungsleistung, die stufenlos über einen Schieberegler gesteuert wird. Der praktische Metallfettfilter lässt sich zum Reinigen problemlos herausnehmen. Der Huttenlüfter 260 wird in den zwei Breitenmassen 52 und 82 cm geliefert.

Eine besonders kompakte und ausgesprochen ökonomische Lösung für die Lüftung der Küche stellt die *Küchenabzugshaube* 200 dar. Auch sie zeichnet sich durch einen superflachen Schwadenschirm aus. Zum Gebrauch wird dieser aus dem Oberschrank gezogen, wobei sich gleichzeitig das Gerät einschaltet. Die Lüftungsleistung ist stufenlos regelbar. Ein separater Schalter steuert die integrierte Arbeitsplatzbe-

leuchtung. Das unauffällige Gerät ist universell einzubauen. Zum Beispiel hinter einer Oberschranktür oder mit einer Dekorblende aus dem entsprechenden Küchenmöbelprogramm.

Ed. Hildebrand Ing. AG, 8355 Aadorf TG
Stand 24.245

Die Firma präsentiert an der Muba das Hildebrand-Computer-Control-System (h-c-s) für gewerbliche *Gläser- und Geschirrspülautomaten*. Sie bringt weltweit als erstes Unternehmen diese neue Technologie für gewerbliche Geschirrwashautomaten im Gastgewerbe. Das Elektronik-System besteht aus modernster Einzelmodulbauweise. Dies erlaubt es, allfällig schadhaft gewordene Module einzeln auszutauschen. Die Bedienung wird wesentlich vereinfacht. Die elektronische Steuerung bewirkt, dass durch die eingebaute Boiler-Sparschaltung in den Waschpausen die Temperatur automatisch abgesenkt wird, was zu spürbarer Energie-Einsparung führt. Überdies kann mit dem neuartigen Spülssystem durch die elektronisch gesteuerten Spülzeiten der Wasser- und Waschmittelverbrauch ganz erheblich vermindert werden.

Im Bereich der *Universal- und Kasserollen-Reinigungsautomaten* zeigt Hildebrand die Modellreihe HIW 166 und 167. Der neuentwickelte Hochdruck-Reinigungsautomat HIW 166 gelangt in Bäckerei- und Metzgereibetrieben besonders gut zum Einsatz oder wird in Grossbetrieben als Kasserollen-Washautomat verwendet. Durch sein reversierendes Wasch- und Spülssystem mit einer Wasserumwälzung von 1000 l/min und einem Wasserdruck > 6 bar ist dieser Automat ideal für die Reinigung von stark verschmutzten Backblechen, Bratschalen, Schinken- oder Fleischkäsemödeln und Pfannen.

Selbstverständlich werden aus dem umfangreichen Fabrikations- und Verkaufsprogramm auch die seit Jahren bewährten Geschirrwashautomaten der 400er Serie inklusive dem hydraulischen Modell H 435 E Hydro mit quadratischem Korb ausgestellt. Auch die im In- und Ausland wegen ihrer Qualität geschätzten Korbdurchlauf- und Fliessbandautomaten können auf dem Messestand in allen Details besichtigt werden.

Hoover Apparate AG, 6340 Baar
Stand 25.321

Am diesjährigen Stand erwarten den Besucher eine Vielzahl von neuen Produkten, wie die *Computer-Control*-Waschmaschine, die Turbopower-Bürstsauger, die Staub- und Wasserauger sowie die neuen Schlittenstaubsauger.

Eine neue, weiterentwickelte Generation von fünf Sensotronic-Systemen mit einer Anzahl Produktvorteile: Saugleistung



Schlittenstaubsauger Sensotronic Total System 50

1000 W (System 10:900 W), sehr leise mit nur 69,5 dBA dank Doppelwandgehäuse, Sensoroptik (zwei Dioden) zur Anzeige optimaler Saugkraft, Dioden-Saugkraftanzeige (acht Dioden) zur Signalisation der jeweils eingestellten Saugkraft, integriertes Saugzubehör im Gehäuse, eingebauter Duftspender zur gleichzeitigen Luftreinigung, grosser, doppelwandiger 7-l-Staubbeutel, Saugschlauch mit Komfort-Handgriff, Chromstahl-Teleskoprohr.

Das System 30 sowie das Total System 50 verfügen über eine komplette Fernsteuerung am Handgriff mit Ein-/Ausschalter, Wahlschalter für automatische oder manuelle Saugkraftregulierung, Schieberegler und Maxi-Saugkrafttaste. Die beiden Total Systeme 40 und 50 sind serienmässig mit der Kinetic-Motorbürste für gründliche Teppichpflege ausgerüstet.

Jura Elektroapparate-Fabriken
L. Henzirohs AG, 4626 Niederbuchsiten
 Stand 24.235 und 411.423

Das *Doppeldampf*bügeleisen Komfort-plus ist das komfortabelste aus dem Sortiment. Es hat eine verchromte, besonders leichtgleitende Stahlsohle, Normal- und Doppeldampf sowie eine Spraydüse für besonders hartnäckige Falten, eine grosse Trocknungszone, ist für die Verwendung von normalem Leitungswasser gebaut und erlaubt rasches Umstellen von Dampf- auf Trockenbügeln. Ein Wasserstandsanzeiger macht während des Bügelns den Wasservorrat im Tank sichtbar.



Kaffeemaschine Rio Profi Programma

Mit dem *Brezeleisen* rustikal kann man Brezel nach den verschiedensten Rezepten backen. Alle gelingen gleich leicht und munden herrlich. Antihafbeschichtung, Fettausgussöffnung und eine sehr schmale, platzsparende Form sorgen für eine sichere und einfache Handhabung.

Die *Kaffeemaschine* Rio Profi Programma, geeignet für Haushalt und Büro, ist eine praktische, platzsparende Kombination von Espressomaschine, Kaffeemahlwerk und Bar. Auf Tastendruck liefert die Espressomaschine Kaffee, heisses Wasser oder Dampf, bis der Wasserbehälter leer ist. Das Kaffeemahlwerk mahlt den Kaffee wie eine Tea-Room-Profimaschine und ist mit einem abnehmbaren, automatischen Dosierautomaten ausgerüstet.

Kärcher Vaporapid AG, 8108 Dällikon
 Stand 51.551

Das Fabrikationsprogramm umfasst Anlagen für die Abwasseraufbereitung, Emulsionsspaltung, Ultrafiltration und Sprühextraktion sowie Industriestaubsauger. Im Mittelpunkt des Standes stehen jedoch die Hochdruck-Reinigungsgeräte für Kaltwasser, Warmwasser und Dampf.



Hochdruckreiniger HD 1000 SEI

Die Reihe umfasst Geräte von 20 bis 170 bar. Sie sind mit einer Servopresse mit im Pistolengriff integrierter Mengen- und Druckregulierung ausgerüstet. Durch Ausnutzung der Motorwärme kann ohne Mehrpreis bis zu 30 °C wärmeres Wasser erhalten werden. Dank geringer Geräuschentwicklung und schwingungsfreiem Lauf ist das Arbeiten mit den Geräten angenehm. Zudem sind diese gegen Fehlbedienung gesichert und kreislaufsicher durch Luftkühlung. Das neue Strahlrohr lässt sich auch unter Druck um 360° drehen, was das Reinigen im Unterflurbereich erleichtert.

Ferner ist ein schneller Strahlwechsel durch berührungsloses Umschalten auf 2 Strahlarten möglich.

Kenwood Schumpf AG, 6340 Baar
 Stand 25.521

Speck, Salami, Bündnerfleisch, Brot, Käse und vieles mehr in hauchdünne oder währschaft dicke Scheiben zu schneiden bereitet heute keine Mühe mehr. Die *Kenwood-Fleischschneidmaschine* hilft dabei.

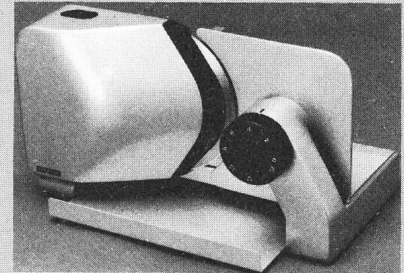

Kenwood Fleischschneidmaschine

Das abgedeckte Rundschliffmesser garantiert fachmännisches Schneiden. Die Anschlagplatte ist in der Mitte befestigt; dies gewährleistet eine grosse Stabilität und ein gleichmässiges Schnittergebnis auch bei sehr hartem Fleisch. Die Schnittstärke lässt sich mit der handlichen Schnittstärke-Feineinstellung präzise regulieren. Zur Reinigung sind Messerabdeckung und Messer problemlos abnehmbar. Ausserdem ist die Maschine aus pflegeleichtem Leichtmetall. Der Permanentmagnetmotor sorgt für gleichbleibende Drehzahl bei niedriger und hoher Belastung sowie für einen leisen Lauf.

Die *Mini-Waschvollautomaten* eignen sich für die Etagenwohnung oder auch als Zweitmaschine für den grossen Haushalt. Sie sind ideal für die kleine Familie und sehr praktisch im Ferienhaus. Sie sind sehr sparsam und brauchen viel weniger Strom, Wasser, Waschmittel und Zeit als andere Waschvollautomaten. Sie sind auf Rollen fahrbar und finden daher überall Platz. Mit den *Mini-Waschvollautomaten* kann der Waschtag selber und unabhängig von der gemeinsamen Waschküche gewählt werden.

Klafs-Saunabau AG, 6300 Zug
 Stand 6.317

Die Firma hat die Verbreitung der *Sauna* in Zentraleuropa massgeblich mitbeeinflusst. Ihr wissenschaftlicher Beirat sorgt durch die Auswertung von Studien für physikalisch-medizinisch optimale Richtwerte in Bau und Betrieb von Sauna-, Dampfbad- und Whirlpool-Anlagen, Bestrahlungsgeräten sowie in den Test- und Übungsprogrammen zum Sportgeräteangebot. Dutzende von Planbeispielen von Fitnessbereichen zeigen die Erfahrung und das Bestreben, Massnahmen für die Gesundheitsvor-

sorge in Form und räumlicher Gestaltung in ein entspannendes Umfeld einzubetten.

Heinrich Kuhn, Metallwarenfabrik AG,
8486 Rikon
Stand 401.421

Folgende Neuheiten erwarten den Besucher: Der 12-l-*Duromatic* aus Chromnickelstahl 18/10 in Profi-Ausführung mit Seitengriffen und praktischem Unterteilereinsatz sowie Bodenrost, geeignet für die Grossfamilie, den Amateurgärtner (Sterilisieren), das Gastro-Gewerbe sowie den professionellen Verbraucher.

Das dekorative Koch- und Serviergeschirr *Trianon* aus Chromnickelstahl 18/10 in leicht konischer Form und mit Beschlägerteilen aus massivem Messing, aussen und innen hochglanzpoliert. Das Sortiment beinhaltet Stiel- und Servierkasserollen, Koch- und Gemüsetöpfe, Sautoir, Bratpfannen.



Duromatic 121

Das komplett neugestaltete umfassende Küchen- und Backhelfer-Programm, in dem die letzten Trends in Design, Farbwahl und Präsentation berücksichtigt sind. Darunter befinden sich exklusive Eigenentwicklungen wie der *Lift-off*, der Büchsen unabhängig von Grösse, Form und Material, auf Wunsch auch beidseitig, öffnet.

Mantel AG, 8353 Elgg
Stand 5.435

Energiebewusste lassen sich an diesem Stand insbesondere über umweltfreundliche Heizsysteme informieren. Die Firma präsentiert ihre Produkte erstmals in der sog. Energiehalle, vis-à-vis des Informationsstandes des Bundesamtes für Energiewirtschaft.

Wasser-Zentralspeicher: Ohne das bewährte Konzept der Wasserentgasung zur Verhinderung der Schlamm- und Kalkbildung zu verlassen, bringen diese Speicher folgende Neuerungen: gleichmässige Auf- und Entladung aller Speicherbehälter; flexible, saubere Verkleidung, welche eine optimale Anpassung an die Raumverhältnisse gestattet; einfache und schnelle Montage der Speicheranlage. Das Angebot wird durch zwei Klein- und Pufferspeicher für die bivalente Wärmeenergie abgerundet.



Wärmepumpe LW 15 T in eleganter Ausführung

Wärmepumpen: Mit der verbesserten Serie der Happel-Produkte bietet Mantel Wärmepumpenheizsysteme an, die problemlos in Neubauten und bestehende Gebäude eingebaut werden können. Sie sind sowohl für den monovalenten wie für den bivalenten Betrieb einsetzbar. Es werden Luft/Wasser- und Sole/Wasser-Wärmepumpen in Betrieb vorgeführt.

Kachelofen: Wärmetechnik von ihrer schönsten Seite zeigt die Keramikabteilung mit dem Kachelofen. Ein holzbefuenerter Kachelofen unterstützt andere Heizsysteme, dient er doch z.B. als Übergangs- oder Hauptheizung. Ein neues Modell ist der vorgefertigte Einbau-Kachelofen. Er ist ein Allesbrenner und als rasch wirkende Warmluftheizung konzipiert.

Merker AG, 5401 Baden
Stand 24.325

Die Firma stellt am gemeinsamen Stand mit Sanitas AG, Basel, verschiedene Einbau- und Anwendungsmöglichkeiten von Waschautomaten, Tumbler und Geschirrspülern in Küche, Waschküche und Bad, vor. Dank der dekorfähigen Front passen sich die Geräte von *Merker* ausgezeichnet der Einrichtung an. *Sanitas* stellt einige Beispiele aus ihrem umfangreichen Küchen- und Badezimmerprogramm vor.

Besondere Beachtung aus der Merker-Produktepalette gilt der bewährten *Bianca*, die nunmehr mit verschiedenen Steuerungen und Bedienungstastaturen erhältlich ist: mit Tasten, Drehwahlschalter oder elektronischer Steuerung (Sandwich-Tasten).



Geschirrspüler in stilvoller Küche

Aus dem Sektor *Heiztechnik* sind verschiedene Modelle von Luft-Wasser- und Wasser-Wasser-Wärmepumpen ausgestellt. Für jeden Gebäudetyp, vom Einfamilienhaus bis zum Industriebetrieb, findet sich aus dem grossen Angebot die richtige Wärmepumpe.

Dem Besucher bietet sich auch der Einblick in die Tätigkeiten der Metall- und Blechverarbeitung. An einigen Fertigungsbeispielen wird das vielfältige Produktionsprogramm dargestellt.

Miele AG, 8957 Spreitenbach
Stand 25.651

Wäschepflege: Als konsequente Weiterentwicklung der neuen Miele-Klasse für den Haushalt werden jetzt Wasch- und Trockengeräte für das Kleingewerbe und für Mehrfamilienhäuser angeboten, die ähnlich energiesparend, servicefreundlich und preisgünstig sind.

Geschirrspülen: Die neuen Modelle zeichnen sich aus durch geringen Wasser- und Stromverbrauch: 28 l und 1,8 kWh im Normalprogramm, 21 l und 1,4 kWh im Sparprogramm. Alle Modelle überzeugen durch ihre Geräuschkämpfung.

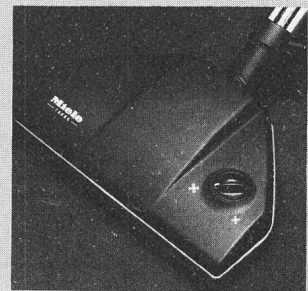

Die neue Miele-Turbobürste

Staubsaugen: Die saugstarken Modelle sind dank einer neuen Turbobürste noch leistungsfähiger geworden.

Kochen - Backen: Neue Herde und Backöfen mit «intelligentem» Fleischspieß, dem Brat-o-meter. Dieser misst die Kerntemperatur und beendet automatisch den Bratvorgang. Modelle für 55- und 60-Norm.

Kühlen - Gefrieren: Eine neue Palette energiesparender Modelle mit grösserem Gebrauchsnutzen für 55- und 60-Norm. Auch in integrierter Ausführung erhältlich.

Nilfisk AG, 8902 Urdorf
Stand 51.533

Wie jedes Jahr ist die Firma mit einem vielseitigen Industriesauger-Programm in Basel vertreten. Dabei werden erstmals auch kleinere und mittlere Maschinen mit Kurzschlussläufermotoren gezeigt, die bei Dauerbetrieb wirtschaftlicher arbeiten als die stärkeren Modelle mit Kollektormotoren.

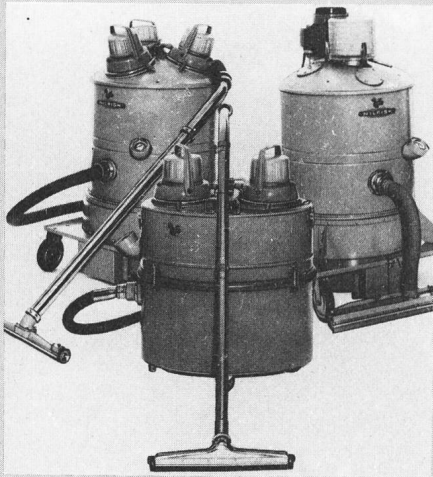

Industriesauger und Reinigungsmaschinen

Neu wird auch eine vorteilhafte Alternative zu den normalen Staubfiltern gezeigt. Der Gore-Filter hält Feinstaub wesentlich besser zurück als die üblichen Baumwoll- oder Wollfilter. Die Eliminierung von Schwebestaub ist bei diesem Spezialfilter weitgehend möglich. Um eine grösstmögliche Filterwirkung zu erzielen, können grosse Papierfiltersäcke von 46 l mit einem Gore-Hauptfilter und einem zusätzlichen Luwa-Absolutfilter verwendet werden. Alle Nilfisk-Qualitätsmaschinen lassen sich baukastenmässig ausrüsten, wodurch sie ausserordentlich vielen Anforderungen gerecht werden.

Neben den bewährten, robusten Industriesaugern bietet die Firma auch ein Programm von effizient arbeitenden Reinigungsmaschinen an. Hervorragend in Qualität und Leistung ist der neue Bloch- und Waschautomat C 51, der selbstfahrend konzipiert ist und damit die Aufwendungen für Reinigungsarbeiten stark senkt.

Novelectric AG, 8107 Buchs
Stand 25.635

Auf einer grösseren Standfläche werden die vollständigen Programme der Rowenta-Haushaltgeräte, Remington-Rasierer und Fakir-Heizlüfter gezeigt. Besonders erwähnenswert sind die folgenden Neuheiten:

Rowenta-Toast-Star, ein Universal-Langschlitz-Toastautomat mit grossem



Rowenta petit gourmet «Backöfchen»

Röstschiach für alle Brotsorten bis 22 cm Länge und 3 cm Breite. Er ist wärmeisoliert, d.h. niedrigere Aussentemperaturen beim Toasten. Dank spezieller Sandwichzange auch als Sandwichtoaster einsetzbar.

Rowenta petit gourmet FB-10. Dieses «Backöfchen» ist eine 5-Stern-Küche im Kleinformat: Ober- und Unterhitze, stufenlose Temperaturregelung, Doppelwand-Gehäuse, selbstreinigende Rück- und Seitenwände, Gerätetüre mit wärmeisoliertem Handgriff und Sicherheitsglasscheibe, Kabelaufwicklung. Aussenmasse 29×37,5×26,5 cm.

Die neuesten *Dampfbügelautomaten* von Rowenta sind leitungswassergeeignet. Dank grösserer Dampfkammer und dem Vapodur-Ventil sind sie kalkunempfindlich.

Mit dem *Rowenta-Allround-Sauger NTRU 11* geht's beim Reinigen und Aufnehmen selbst bei grösster Nässe bestens. 19 l Kesselinhalt, 800 W, Wassersäule 120 mbar, Luftleistung max. 32 l/s.

Der Elektrorasierer *Remington Super Mesh* ist ein Einsieb-Modell mit dem bewährten, starken Antriebsmotor der Doppelsieb-Serie Microscreen, dem bewährten Einfädelsystem und dem integrierten, breiten Langhaarschneider.

Prometheus AG, 4410 Liestal
Stand 24.321

Neu im Programm und erstmals ausgestellt ist der Einbaubackofen *Renomat turbo*. Dieser, wohl zurzeit einmalig in seiner Konstruktion, kombiniert die Vorteile des

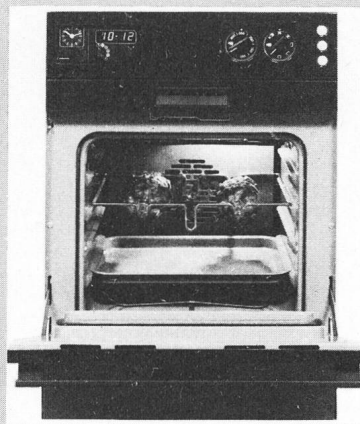

Einbaubackofen *Renomat turbo*

bekanntesten und bewährtesten *Renomat* Backofens mit normaler Ober- und Unterhitze mit denjenigen eines Backofens mit Heissluftumwälzung. Sowohl im Heissluftbetrieb als auch bei Benützung mit Ober- und Unterhitze ist die Temperatur stufenlos bis 300 °C regulierbar. Neu beim *Renomat turbo* ist auch die Schnellaufheizung im konventionellen und Heissluftbetrieb. Dank gleichmässiger Umwälzung der Luft kann im Heissluftbetrieb gleichzeitig auf zwei oder drei Ebenen gebacken, gebraten oder gegart werden. Neu beim *Renomat turbo*

sind auch die pyrolytische Selbstreinigung und die zwei elektrisch angetriebenen Grill-Drehspiese, die von vorne zu bedienen sind. Die Drehspiese können gleichzeitig oder jeder für sich verwendet werden.

Siemens-Albis AG, 8047 Zürich
Stand 25.325

Unter dem Motto «Gut für viele Jahre» zeigt die Firma ein umfassendes Angebot an Haushaltgeräten. Durch Anwendung modernster Technik sind Geräte entstanden, welche einerseits die Forderungen des Umweltschutzes nach geringem Energie-, Wasser- und Waschmittelverbrauch erfüllen, andererseits bei tadelloser Leistung hohen Komfort bieten.

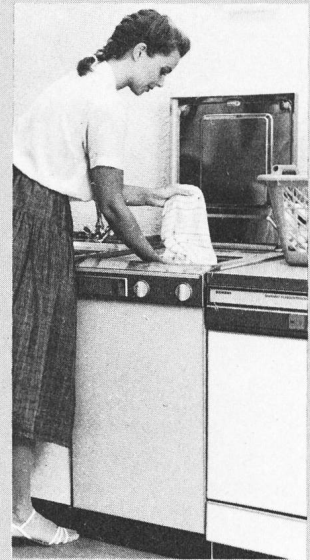

Toplader-Waschautomat

Speziell erwähnt seien die neuen *Toplader-Waschautomaten*. Trotz ihrer geringen Abmessungen (Gerätebreite 45 cm, Höhe 67 cm) kommen sie in Fassungsvermögen, Leistung und Wirtschaftlichkeit den Frontladern gleich. Sie haben Laufrollen und können so beispielsweise auch in Nischen untergeschoben werden. Sie sind bequem von oben zu beschicken. Dadurch ist es z.B. möglich, einzelne Wäschestücke später nachzuladen oder früher zu entnehmen. Die Bedienblende ist an der Geräte-Vorderseite angebracht. Das Toplader-Programm umfasst fünf Geräte.

Eine weitere Neuheit ist der *Flausch-trockner WT 5100* mit Luftkondensation. Er kann praktisch überall aufgestellt werden, da durch die Luftkondensation keine speziellen Anschlüsse beziehungsweise Abluftvorrichtungen erforderlich sind. Er benötigt lediglich einen Stromanschluss. Die der Wäsche entzogene Feuchtigkeit sammelt sich als kondensiertes Wasser in einer Auffangschale von 3,3 l. Vergisst man zu entleeren, fliesst zusätzliches Wasser in ein Sammelbecken an der Pumpe, das weitere 1,2 l fasst.

Solis-Apparatefabriken AG,
8152 Glattbrugg
Stand 24.141

Die Firma zeigt neben dem aktuellen Verkaufsprogramm über 15 neue Produkte. Schwerpunkte bilden dabei die Bereiche:

Haarpflege, erweitert durch zwei Haartrockner und den Curler *Pocket*, der drei Geräte in einem bietet.

Essen und Trinken, mit einer neuen Generation von Filterautomaten sowie weiteren aktuellen Küchengeräten.

Schönheit und Bräunung, mit vier ebenfalls interessanten Neuheiten.



Haartrockner Solis Prestige

Star Unity AG, 8804 Au-Zürich
Stand 24.331

Auf dem Gebiet der *Elektroheizung* zeigt die Firma als Neuheit die Selectrotherm 2000, die «denkende» Elektroheizung. Diese verkörpert eine neue Philosophie: «Selbstbeschränkung» bei gleichem Heizkomfort, was gleichermassen dem Bauherrn wie auch den Elektrizitätswerken dient. Die Heizgeräte des Systems Selectrotherm 2000 enthalten neben den eigentlichen Heizelementen auch einen Überbrückungsspeicher sowie den Thermostaten zur Regelung der Raumtemperatur. Die nur 12 cm tiefen Heizgeräte beruhen auf einem System von Konvektion und Strahlung, wobei die Oberflächentemperatur etwa 65 °C nie überschreitet. Sie sind in Leistungsabstufungen von 300 bis 2000 W erhältlich.

Das Steuergerät bildet das Herzstück des Heizungssystems Selectrotherm 2000. Mittels Mikroprozessor wird eine automatische Leistungsbegrenzung erzielt. Der Mikroprozessor überwacht ständig die aufgenommene Gesamtleistung pro Wohnung oder Haus. Beim Einschalten von Elektrogeräten (Kochen, Backen usw.) drosselt die Systemsteuerung, sofern notwendig, verzögerungslos die Heizleistung.

Weiter zeigt die Firma das vollständige Programm der Nachtspeichergeräte mit allen automatischen Regelgeräten. Für bestehende Häuser oder Neubauten mit Warmwasserheizung steht ferner eine breite Palette von Elektro-Zentralheizspeichern zur Verfügung. Jedes bestehende Radiatorsy-

stem, auch Fussbodenheizungen, kann angeschlossen werden.

Zukunft hat ohne Zweifel die *Sonnenenergie*. Star Unity kann schöne Verkaufserfolge melden, hat sie doch bereits weit über 100 Anlagen mit Kollektorflächen von 5 bis 200 m² je Anlage installiert. Der heute seriemässig hergestellte Kollektor ist eine Eigenentwicklung.

In den Zusammenhang mit der Substitution gehört auch die *Wärmepumpe*. Die Firma zeigt ein vollständiges Wärmepumpenprogramm mit total über 15 verschiedenen Typen, und zwar Luft-Wasser-Wärmepumpen, Wasser-Wasser-Wärmepumpen sowie Erdreich-Wasser-Wärmepumpen.

Störi & Co. AG, 8820 Wädenswil
Stand 24.341

Im Rahmen ihrer alternativen Heizsysteme zeigt diese Firma als Neuheit einen *Elektro-Zentralspeicher* mit normierten Wasserspeichern aus Kunststoff. Es handelt sich um ein *druckloses* Speichersystem, bei welchem das zur Wärmespeicherung verwendete Wasser nicht im Heizsystem zirkuliert. Die Wärmeübertragung erfolgt über im Speicher fest eingebaute Wärmeaustauscher. Die zirkulierende Wassermenge ist deshalb nicht grösser als bei einer Ölheizung. Die in den Speichern fest eingeschäumte Isolation ergibt Wärmedämmwerte, die 50 bis 80% besser sind als diejenigen herkömmlicher Wasser- oder Feststoffspeicher.

Neben Einzelspeichern, welche sich durch ihre kleinen Abmessungen auszeichnen, werden auch verschiedene Elektro-Direktheizeinrichtungen, Elektro-Bodenhei-

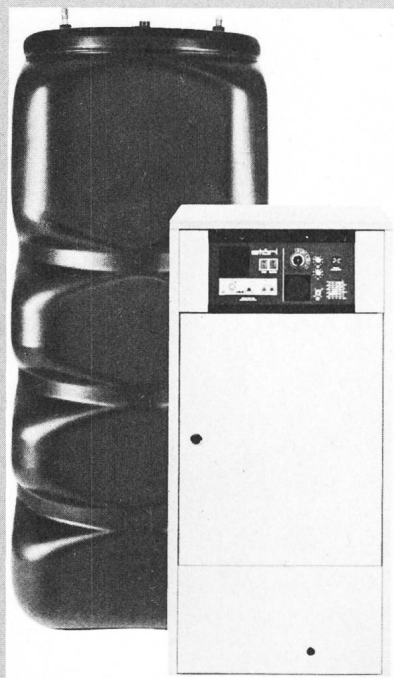

Elektro-Zentralspeicher mit Normkunststoffspeichern

zungen sowie preisgünstige Luft/Wasser-Heizungswärmepumpen gezeigt.

Rud. Studer, 4501 Solothurn
Stand 26.557

Mit der Maxvit-Matic-Küchenmaschine entsteht in 25 s ein Brotteig. Die Maschine ist ein ausgereiftes Spitzenprodukt. Dank Deckelverschluss verarbeitet sie staublos 2 kg schweren Brotteig. Das Modell ist platzsparend; es arbeitet im Stand, kann aber auch an jede Wand montiert werden. Es verrichtet alle Arbeiten einer universellen Haushaltmaschine: Kneten, Raffeln, Mixen, Pressen, Fleischhacken usw. Das Gerät ist mit einem starken 500-W-Motor versehen und ist elektronisch stufenlos regulierbar.



Maxvit-Matic-Küchenmaschine

Als bevorzugtes Zusatzgerät wird die Naxos-Getreidemühle gezeigt. Diese läuft direkt auf der Schüsselachse; sie fasst und mahlt in 15 min 1 kg Getreide direkt in die Schüssel.

Therma AG, 8021 Zürich
Stand 24.421

«Arbeits erleichterung und bessere Energienutzung in der Küche» ist das Motto. Hausfrauen wissen, wie mühsam das Reinigen von Gusskochplatten sein kann. Eigentliche Kochplatten gibt es bei den *Glaskeramik*-Kochflächen nicht mehr. Strahlungsheizkörper übertragen die Wärme unmittelbar durch die Glaskeramikplatte auf den Pfannenboden. Damit werden der Energieverlust verkleinert und die Ankochzeiten verkürzt. Die beheizten Zonen der Kochfelder unterscheiden sich von der übrigen Oberfläche lediglich durch einen helleren Farbstraster.

Thermaplan-Kochflächen sind nicht nur für Neubauten gedacht; sie können auch nachträglich in bestehenden Einbauküchen installiert, ja selbst in Chromstahlabdeckungen eingebaut werden.

Der *Thermolytic*-Belag, der direkt auf das Grundemail der *Backofenwände* aufge-

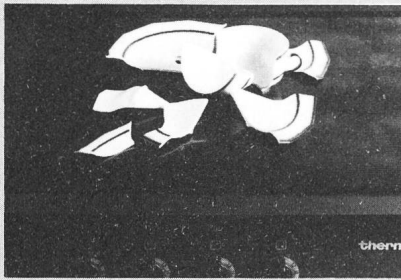

Thermaplan-Glaskeramik-Kochfläche

tragen ist, sorgt dafür, dass alle Schmutzteilchen während des normalen Back- und Bratvorganges laufend aufgelöst werden. Dabei entstehen weder Rauch noch Gerüche. Bleiben bei einer sehr starken Verschmutzung Reste zurück, so verschwinden diese sicher beim nächsten Gebrauch des Ofens. Weil die Selbstreinigung bei normalen Temperaturen vor sich geht, entsteht kein zusätzlicher Stromverbrauch. Die Thermolytic-Backöfen haben, nicht zuletzt dank der auf dem Backofenboden liegenden Aluminium-Folie und der innenliegenden Unterhitze, eine sehr lange Lebensdauer.

Ebenfalls präsentiert werden die dem Trend zur weissen Küche entsprechende Einbaugerätelinie *Perla* sowie der vielbeachtete *Wasch-Trocken-Kombi* WTK 1100 electronic.

Tiba AG, 4416 Bubendorf
Stand 24.231

Bei der neuen *Komfortheizung* für feste Brennstoffe ist die Steuerung anschlussfertig montiert und wird dem Kunden als Einheit mit dem Speicher geliefert. Lediglich

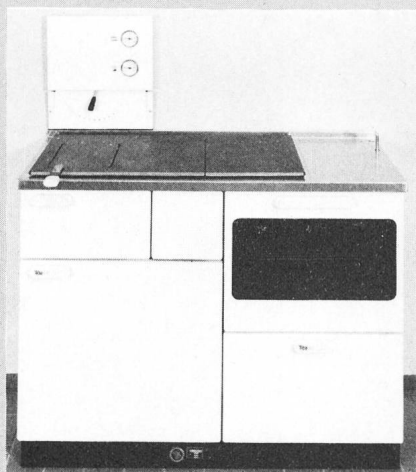

Tiba-Komfortheizung

die Verbindungsleitungen vom Herd zum Speicher beziehungsweise zur Heizung müssen installiert werden. Ausserdem wurden Technik und Design überarbeitet. Die Kontroll- und Bedienungsorgane sind übersichtlich und gut zugänglich angeordnet. So dass die Speicherheizung von einer Stelle aus optimal überblickt und bedient werden kann.

Jetzt sind die *Tiba-Herde* auch mit einer farbig emailierten 4-cm-Abdeckung mit stirnseitig abgerundeter Kante erhältlich.

Natürlich ist wiederum das gesamte Produktprogramm zu sehen: die Holz-, Elektro-, Gas- und Kombiherde, die Zentralheizungs- und Zentralheizungskombiherde, sowie die Tibaform-Unterbauelemente. Dass die Firma auch komplette Grossküchenherde und -einrichtungen plant, herstellt und liefert, zeigt die Grossküchenabteilung mit einem eigenen Standbereich.

Turmix AG, 8645 Jona
Stand 24.345

Auch dieses Jahr wird der Besucher das gesamte Sortiment vorfinden. Neu im Pro-

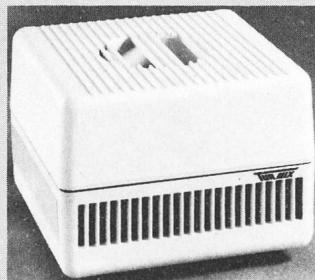

Luftbefeuchter LB 120

gramm wird ein Luftbefeuchter/Verdunster geführt, der sich durch Einfachheit auszeichnet; der Luftbefeuchter Typ 120 besteht aus vier Hauptteilen, wobei der elektrische Teil komplett vom wasserführenden Gerätebereich getrennt ist. Dem geringen Stromverbrauch von 10 W steht die respektable Verdunstungsleistung von bis zu 2 dl/h gegenüber, die den Apparat für den Einsatz in Arbeits-, Kinder- und Schlafzimmern prädestiniert.

Sehr stark wird wiederum der Bereich *Espressomaschinen* vertreten sein. Als Marktleader in der Schweiz brachte die Firma letztes Jahr die *Espresso TX 50* auf den Markt, eine Haushalt- und Kleingewerbe-Espressomaschine. Durch die Verwendung von zwei völlig voneinander getrennten Durchlauferhitzern, von zwei Hochleistungspumpen und zwei separaten Schalt-

und Aufheizsystemen ist die *Espresso TX 50* in der Lage, gleichzeitig Kaffee und Dampf oder Heisswasser und Dampf zuzubereiten.

Neben den *Espressomaschinen* werden auch *Aufschnittmaschinen* aus Ganzmetall sowie *Küchenmaschinen* (Handmixer und Standmodelle) vorgeführt.

V-Zug, 6301 Zug
Stand 24.433

Der neue *Kombinations-Backofen Zug-Microbraun* arbeitet schneller und energiesparender dank drastisch gesenkter Aufheizzeit und maximaler Isolation, aber auch dank dem neuen Luftführungssystem und der vollelektronischen Temperaturregelung. Mit dem *Zug-Microbraun* kocht man besser und einfacher dank seiner Auftau- und Schonkoch-Automatik sowie höherer Mikrowellenleistung und elektronischer Temperatur-Überwachung.

Das ausgebaute Glaskeramik-Kochfeld-Sortiment zeigt mehr Komfort, mehr Wirtschaftlichkeit und mehr Einbau-Möglichkeiten. Wärmereflektierende Isolierung, hochwirksame Strahlungs-Heizkörper und variable Zweikreis-Kochflächen erhöhen die Energieeinsparung. Im weiteren gefallen die *Zuger Glaskeramik-Kochfelder* durch ihr Design und die Tatsache, dass sie sowohl mit Einbaurahmen wie flächenbündig eingebaut werden können.

Die *Dunstabzugshaube DA 11U* komplettiert das bisherige *Zuger* Sortiment. Zu beachten ist die einfache Umstellung vom Abluft- auf Umluftbetrieb.



Dunstabzugshaube DA 11U

Geben Sie uns ein Signal!

Bei EAO erhalten Sie mehr als «nur» Tasten. Eine konkrete Problemlösung.



Nach 35 Jahren sind wir bei EAO innovationsfreudig wie am ersten Tag. Also ganz vorne, wenn es darum geht, für neue Applikationen die geeigneten Tasten zu bestimmen. Tasten, die besonders hohen Ansprüchen der Kunden an Leistung und Zuverlässigkeit entsprechen.

Wundert es Sie noch, dass EAO Massstäbe setzt? So ist das 16er Loch heute weltweit zur Norm geworden. Darum sollten Sie mit den Tastenspezialisten von EAO Kontakt aufnehmen, wenn Sie nach geeigneten Tasten suchen. Das EAO-Tastenprogramm ist so vielseitig wie kaum ein zweites.

Zudem ist EAO in allen Teilen der Welt zuhause – von Zürich bis Hongkong und San Francisco. Und immer für Sie da, wenn neue Probleme zu lösen sind. Geben Sie uns ein Signal. Wir schalten richtig!



Elektro-Apparatebau Olten AG

Tannwaldstrasse 88 CH-4601 Olten Tel. 062/25 22 50

Top-Tasten weltweit



Wir möchten mehr erfahren über EAO-Tasten.

Bitte unverbindlich

SEV 9

- technische Unterlagen
- Kontaktranruf
- Beratungsgespräch

Firma/Adresse _____

zuständig _____

Tel. _____

Über das grosse EAO-Tastensortiment
nächstens mehr.

Frühling bei Hager

Neu: Fehlerstromschutzschalter!

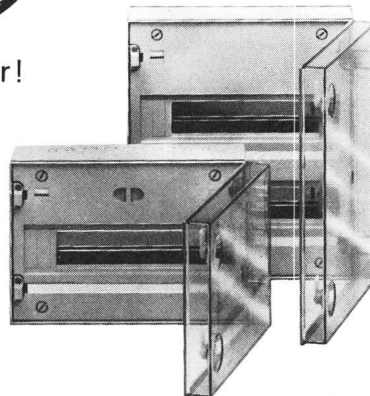
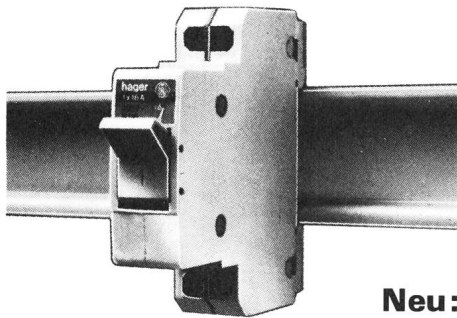

Neu: Leitungsschutzschalter 6 - 40 A
6 KA, Charakteristik "U" (8xIn)!

*machen
Sie gute
Geschäfte!*

Verlangen Sie die
Sonderkonditionen bei
Ihrem
hager Lieferanten!
Eine gute
Überraschung
erwartet Sie!

Auf-, Halbeinbau- und
Einbauverteiler.
Leitungsschutzschalter
und Befehlsgeräte
für DIN-Schienen.

translumen SA lausanne

75, route de Genève 1004 LAUSANNE Tél. (021) 241502 Télex 24056



**PROBLEM-
LÖSUNG!**

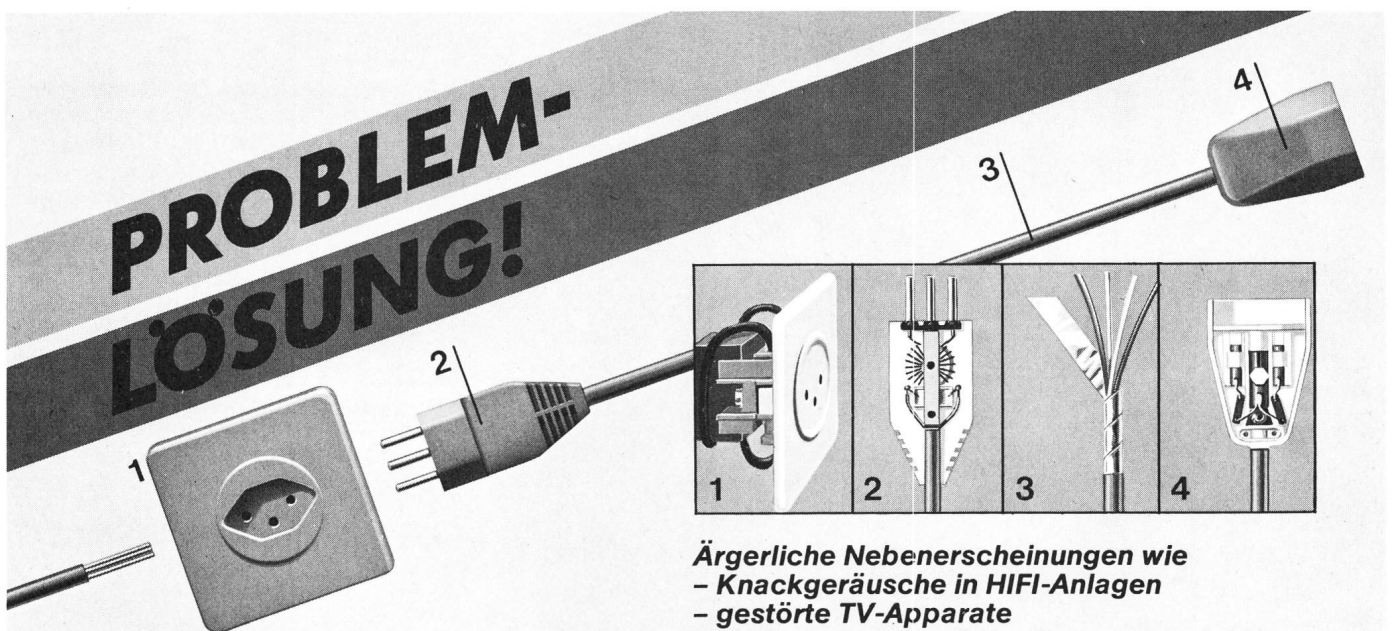

Feller EMC-Störschutz,
von der Steckdose
bis ins Gerät.



Ärgerliche Nebenerscheinungen wie
- Knackgeräusche in HIFI-Anlagen
- gestörte TV-Apparate
- Fehlschalten von Schreibcomputern, Mess-
geräten, Laboreinrichtungen, sowie anderen
Elektronik-Geräten
können durch Feller EMC-Produkte eliminiert
werden.

Feller AG
CH-8810 Horgen
Tel. 01 725 65 65

Feller

Elektrotechnik
Informatik

Aktuell

die neue
MiniRex D, Digital-
Schaltuhr für Verteilereinbau

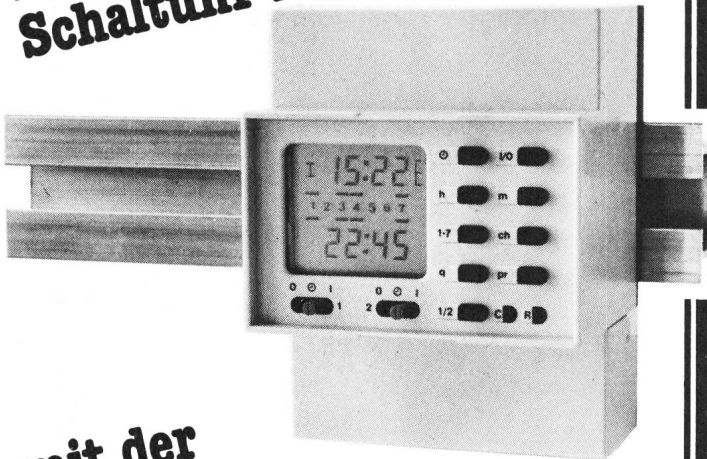

mit der
kompletten
Programmbild-Anzeige

MiniRex D

1- oder 2-Kanal- Schaltuhr
mit Anzeige von Einschaltzeit
(oben), Ausschaltzeit (unten),
den gewählten Wochentagen
(mitte) und des geschalteten
Kanals (oben rechts).

verblüffend einfach zu
bedienen. Die Programm-
bilder können jederzeit
eingesehen werden.

Sichere
Schalter für
Auf- und Einbau

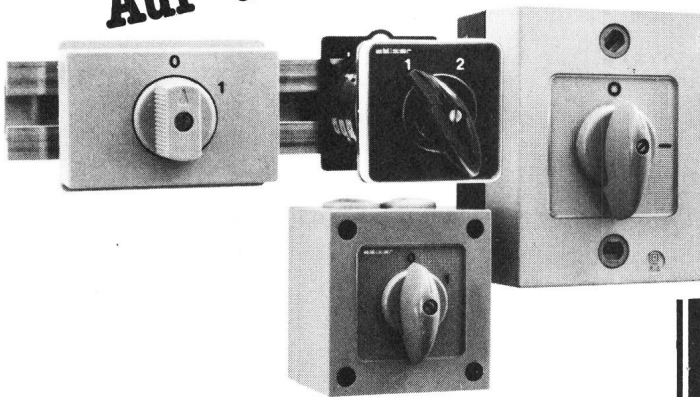

Nockenschalter für Verteiler-
einbau in div. Bau-Grössen
und -formen, mit eckigem oder
rundem Frontschild.
Anschluss: selbsthebende,
bequem zugängliche Klem-
men. Montage: Aufschnappen
auf DIN-Schiene

Aufbauschalter in Strahl-
wasserdichten Kunststoff-
Gehäusen mit viel Anschluss-
raum. Auch als Sicherheits-
Schalter mit Ring für Vor-
Vorhängeschloss lieferbar.

Ⓢ □ ⚡ ⚡ (IP 65)

Kabel-Messmaschinen

- Von einfachen Handwickelgeräten bis zu stufenlos einstellbaren, hydraulischen Kabel-Umtrommelanlagen

Wire 84 Basel
Halle 401 Stand 36
Lapp KG Stuttgart

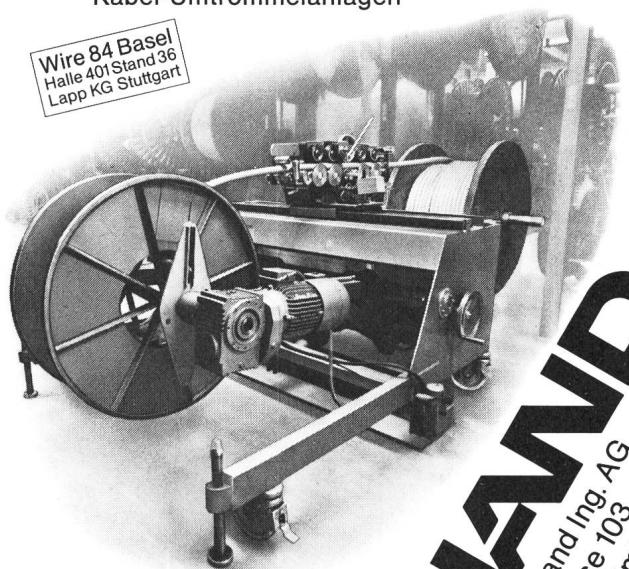

- Diverse Geräte und Maschinen für rationelles Kabel-Handling

VOLLAND
Rud. Volland Ing. AG
Ifangstrasse 103
CH-8153 Rümliang
Tel. 01 817 26 11
Telex 56 345

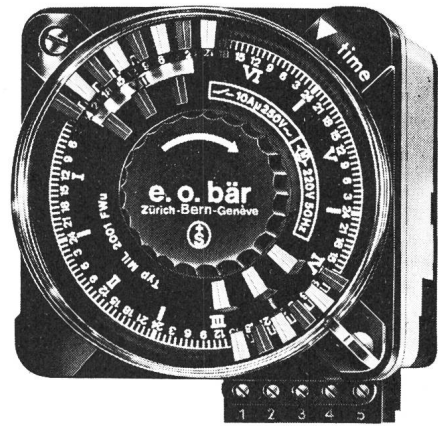

Schaltuhren

(und Stundenzähler)

sind unsere Spezialität

e.o.bär

3000 Bern 13

8000 Zürich

1200 Genève

Postfach 11

Wasserwerksgasse 2

Telefon 031/22 76 11

Ankerstrasse 27

Telefon 01/242 85 13

16, rue Ed.-Rod

Tél. 022/44 74 67

Suisse Romande
Mapromat SA
1033 Cheseaux
sur Lausanne
Tel 021 9132 84

Swizzera italiana
H2 Electronica SA
6932 Breganzona
Tel 091 56 44 38

Postfach
8201 Schaffhausen
Tel. 053 4 88 33
Telex 76384 ehs ch



Elektrohandel AG
Schaffhausen

GARDY

10-15-20-25-30 A

5

Apparate
in **einem**



ÜBERSTROM-SCHUTZSCHALTER mit einstellbarem Nennstrom

10-15-20-25-30 A.

220/380 V ~ 3 P + N

mit festem oder trennbarem Nulleiter

Nennströme 30-40-50-60 A
sowie Fehlerstromfunktion (300 mA)
auf Anfrage erhältlich.

Fragen Sie uns.

GARDY SA GENÈVE

15 RUE MARZIANO • POSTFACH 230 • CH-1211 GENEVE 24
TEL. 022/43 54 00 • TELEX 422067 gdy ch

ELEKTRISCHE APPARATE HOCH- UND NIEDERSpannung

GARDY

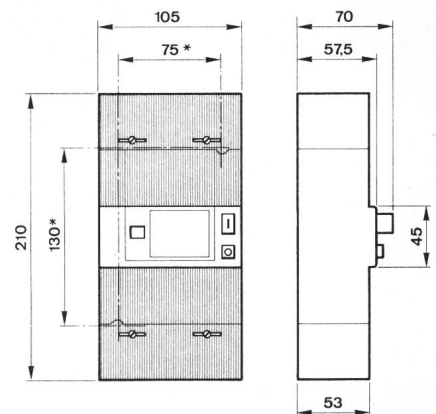

* 2 Befestigungslöcher \varnothing 4,2

AGENTUREN: ZÜRICH ■ BIRSFELDEN / BL ■ KRIENS / LU ■ CHUR ■ GENÈVE ■ PRÉVERENGES / VD ■ CONTHEY / VS ■ DAVESCO / TI