

Objekttyp: **Advertising**

Zeitschrift: **Bulletin des Schweizerischen Elektrotechnischen Vereins, des Verbandes Schweizerischer Elektrizitätsunternehmen = Bulletin de l'Association Suisse des Electriciens, de l'Association des Entreprises électriques suisses**

Band (Jahr): **75 (1984)**

Heft [1]: **Jahresheft = Annuaire**

PDF erstellt am: **22.07.2024**

Nutzungsbedingungen

Die ETH-Bibliothek ist Anbieterin der digitalisierten Zeitschriften. Sie besitzt keine Urheberrechte an den Inhalten der Zeitschriften. Die Rechte liegen in der Regel bei den Herausgebern.

Die auf der Plattform e-periodica veröffentlichten Dokumente stehen für nicht-kommerzielle Zwecke in Lehre und Forschung sowie für die private Nutzung frei zur Verfügung. Einzelne Dateien oder Ausdrucke aus diesem Angebot können zusammen mit diesen Nutzungsbedingungen und den korrekten Herkunftsbezeichnungen weitergegeben werden.

Das Veröffentlichen von Bildern in Print- und Online-Publikationen ist nur mit vorheriger Genehmigung der Rechteinhaber erlaubt. Die systematische Speicherung von Teilen des elektronischen Angebots auf anderen Servern bedarf ebenfalls des schriftlichen Einverständnisses der Rechteinhaber.

Haftungsausschluss

Alle Angaben erfolgen ohne Gewähr für Vollständigkeit oder Richtigkeit. Es wird keine Haftung übernommen für Schäden durch die Verwendung von Informationen aus diesem Online-Angebot oder durch das Fehlen von Informationen. Dies gilt auch für Inhalte Dritter, die über dieses Angebot zugänglich sind.

Wer wählerisch ist, wählt Elektro-Material!



Wer EM als Lieferanten wählt, wählt einen zuverlässigen, stets lieferbereiten und flexiblen Partner. 70 Jahre Partnerschaft mit dem Elektro-Installations-Gewerbe und der Industrie haben eine

Basis des Vertrauens geschaffen. Wer sich für Beständigkeit, Zuverlässigkeit in jeder Situation, kompetente Beratung und marktgerechte Angebote entscheidet, wählt EM.

EM

Ihr guter Kontakt

**THOMSON-CSF****SOREL**

**SYSTÈME
OSCILLOPERTURBOGRAPHIQUE
RAPIDE ÉLECTRONIQUE**

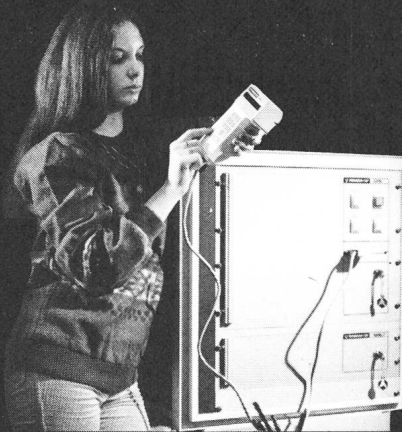

**SCHNELLES ELEKTRONISCHES
STOERSCHREIBER-SYSTEM**

**DÉTECTION DE PERTURBATIONS SUR
RÉSEAUX**

- Contrôle jusqu'à 16 voies analogiques et 32 voies logiques
- Acquisition numérique des paramètres
- Stockage des informations
- Exploitation directe par imprimante ou sur console de visualisation
- Exploitation centralisée par transmissions à distance des informations
- Exploitation différée et centralisée par stockage des informations sur mémoire magnétique

ERFASSUNG VON NETZSTOERUNGEN

- Ueberwachung bis 16 Analog- und 32 Digitalkanäle
- Numerische Erfassung der kontrollierten Parameter
- Speicherung der Informationen
- Direkte Auswertung über Drucker oder auf Bildschirm
- Uebermittlung der Daten zur zentralisierten Auswertung
- Zentralisierte Auswertung der Daten ab Massenspeicher

MODULATOR SA

KÖNIZSTRASSE 194 3097 LIEBEFELD-BERN TELEPHON 031 59 22 22

Stellen Sie Ihre spezifischen Anforderungen an diese Zeitrelais

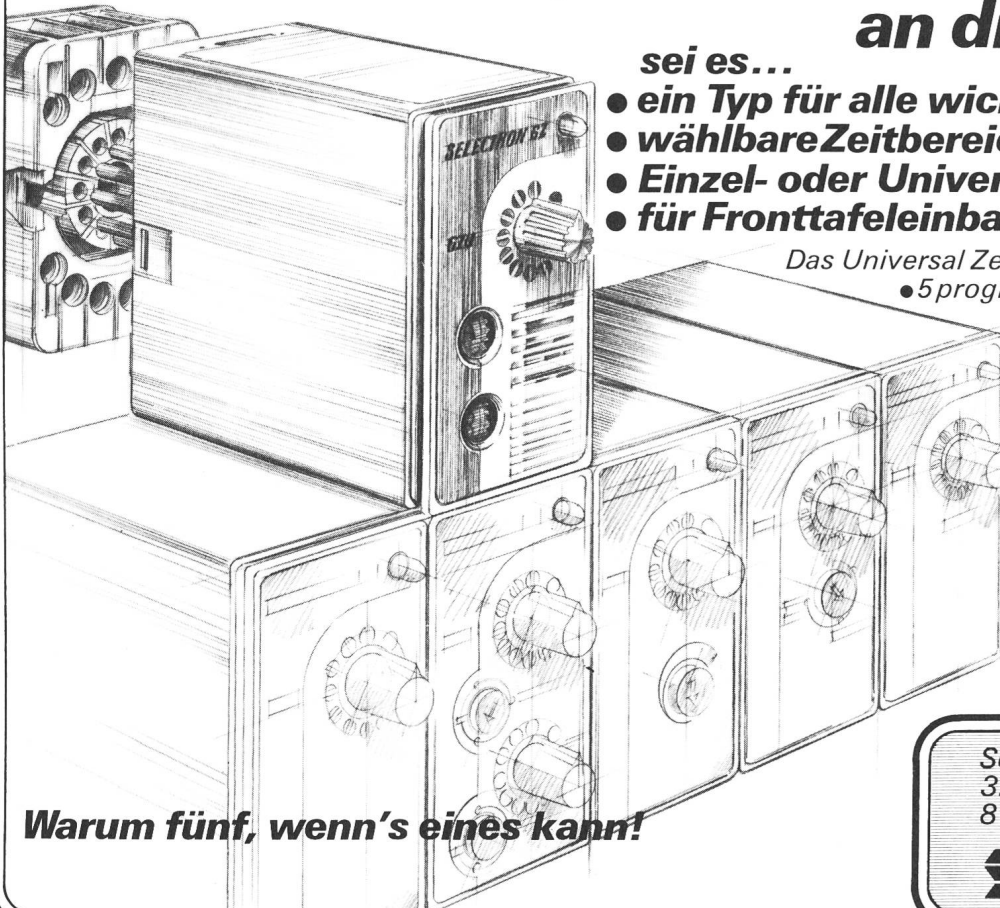

sei es...

- ein Typ für alle wichtigen Funktionen
- wählbare Zeitbereiche
- Einzel- oder Universalspannungsbereiche
- für Fronttafeleinbau nach DIN 43700

Das Universal Zeitrelais Typ GZU 20/21 bietet

- 5 programmierbare Funktionen

Einschaltverzögerung, Ausschaltverzögerung, Impulsverlängerung oder Impulsbegrenzung, Blinkfunktion

- 8 wählbare Zeitbereiche von 50 ms bis über 5 h
- Spannungsbereiche von 12 bis 240 VAC/DC
- Ansteuerung mit Steuerkontakt oder Näherungsschalter SELEPROX
- Service-freundlich durch 11-poligen Stecksockel SSK 11

Warum fünf, wenn's eines kann!

Selectron Lyss AG
3250 Lyss Tel. 032 84 56 61
8126 Zumikon Tel. 01 918 20 20

Selectron

SICHERHEIT IST DAS --- --- ERGEBNIS

ISOLA Kabel und Drähte haben Sicherheitsreserven, die selbst unter extremen Bedingungen gewährleistet bleiben.

Sie sorgen dafür, dass auch dann das Telefon noch geht, das Licht noch brennt, der Lift noch ankommt, Alarmanlagen noch ansprechen, Sicherheits-

schaltungen noch gehorchen, Prozesssteuerungen noch arbeiten, EDV-Zentren noch funktionieren.

Sie sind das Ergebnis jahrelanger Erfahrung und intensiver Forschung der ISOLA auf den Gebieten moderner Kabel- und Isolationstechnologien.

Zur Sicherheit aller.

ISOLA

Schweizerische Isola-Werke, 4226 Breitenbach



Sicher! **Sicher!** *Sicher!*

*Sicher funktioniert der Transport elektrischer
Energie mit Studex-Kabeln HPE.*

*HPE heisst unsere Reihe der bewährten
Hochspannungskabel mit Draht- oder Band-
schirm, mit PE- oder XLPE-Isolation.*

Mehr über diese Verbindung: 062 · 65 14 44

Studer Draht- und Kabelwerk AG
CH-4658 Däniken SO



Kommando- und Steuereinrichtungen



Kommandoraum Therm.
Kraftwerk ULSAN, Südkorea

Beratung - Planung - Realisierung
Montage - Inbetriebsetzung - Service
für elektrische Anlagen der
Energieerzeugung, -übertragung,
-verteilung und -anwendung

- Kommando- und Steuereinrichtungen
- Mittelspannungs-Schaltanlagen und
Transformatorstationen
- Niederspannungs-Verteilanlagen
- Komplett Mess- und Steuerwarten in
Mosaiktechnik

ELECTRO TABLEAUX

Längfeldweg 29
2500 Biel 8
Telefon 032/41 26 55

**Damit Ihre Anlagen gut geschützt sind,
schaltet er spätestens
in 2 Millisekunden ab:**

Hochleistungs-Automat Q von CMC

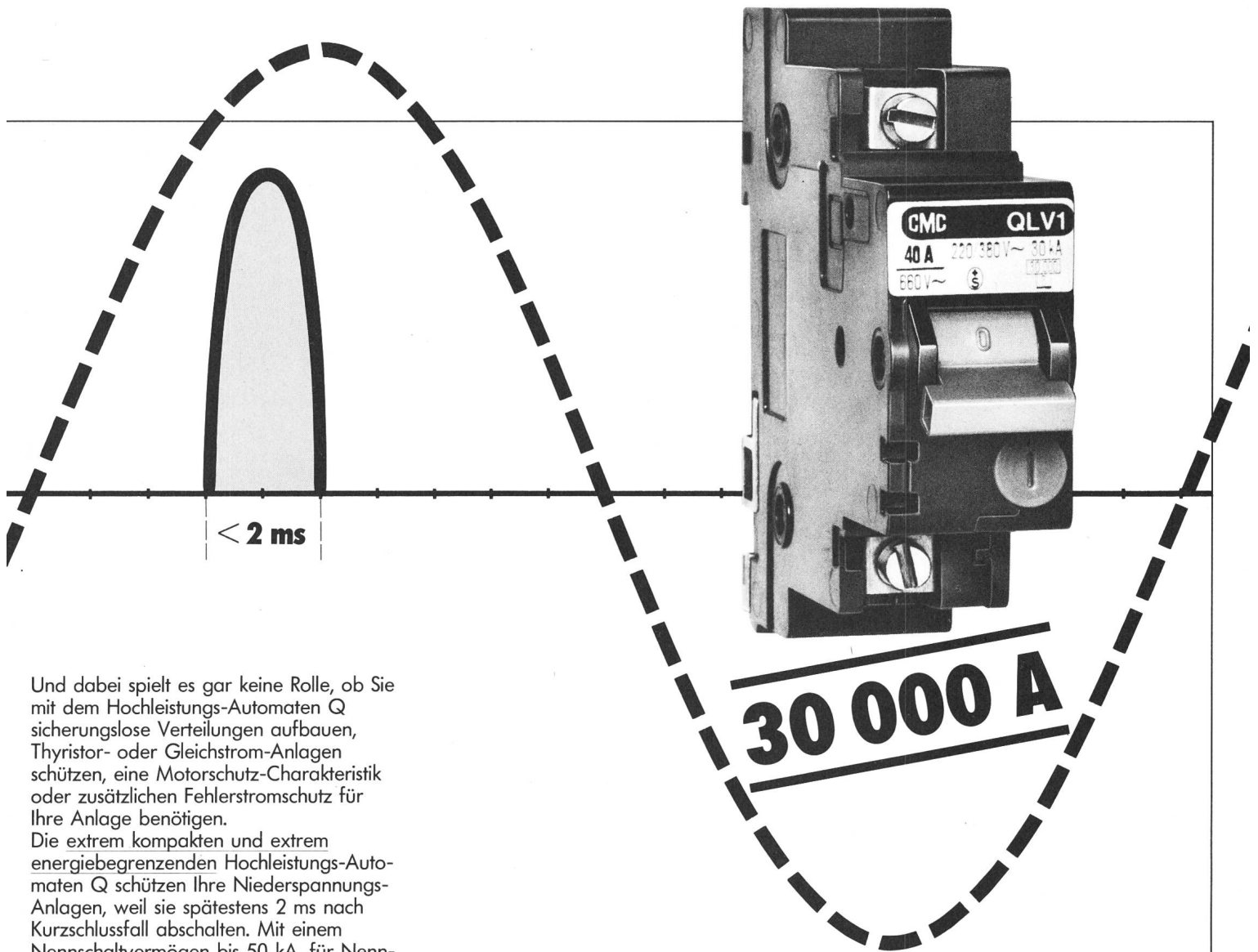

Und dabei spielt es gar keine Rolle, ob Sie mit dem Hochleistungs-Automaten Q sicherungslose Verteilungen aufbauen, Thyristor- oder Gleichstrom-Anlagen schützen, eine Motorschutz-Charakteristik oder zusätzlichen Fehlerstromschutz für Ihre Anlage benötigen.

Die extrem kompakten und extrem energiebegrenzenden Hochleistungs-Automaten Q schützen Ihre Niederspannungs-Anlagen, weil sie spätestens 2 ms nach Kurzschlussfall abschalten. Mit einem Nennschaltvermögen bis 50 kA, für Nennströme bis 63 A und für Nennspannungen bis 3 x 660 V~ und 750 V=.

Um Ihre Anlagen optimal zu schützen, greifen Sie einfach zum CMC-Katalog oder zum Telefon. Sprechen Sie mit Ihrem Elektro-Grossisten oder direkt mit CMC: 053 / 816 66.

CMC

CMC Carl Maier+Cie AG, Elektrische Schaltapparate und Steuerungen, CH-8201 Schaffhausen/Schweiz

Telefon 053 816 66, Telex 76 486

V, A, Ω : MULTIMETER 2032

Klapp-Multimeter
mit echter
Effektivwertmessung

nur
Fr. 560.-
(exkl. Wust)



Andere Klapp-
Multimeter schon ab Fr. 395.-!

M 2032-Pluspunkte:
Hände frei beim Messen ● Immer optimaler Ables-
winkel ● Zusätzlicher 200- Ω -Bereich ● Diodentest
● Durchgangssummer ● 2000 h DC-Messungen

METRAWATT AG für Messapparate

Felsenrainstrasse 1 · CH-8052 Zürich · Tel. 01-302 35 35

M Ω , Ω : METRISO 500VW

Bedienungsfreund-
licher Isolations- und
Widerstandsmesser
500 V

nur
Fr. 530.-
(exkl. Wust)



Weitere Modelle für 1000 und 5000 V

METRISO-Pluspunkte:
Batteriebetrieb ● Isolation 0,4, 5, 200 M Ω ●
Widerstand 0... 4 Ω ● Spannung 0... 600 V AC/DC
● Überlastungsschutz ● Schnellprüfung mit Signallampe

METRAWATT AG für Messapparate

Felsenrainstrasse 1 · CH-8052 Zürich · Tel. 01-302 35 35

Eine äusserst wertvolle Hilfe zur
sicheren Beurteilung der
örtlichen Netzverhältnisse:

neu

Preisgünstige Netzmonitore

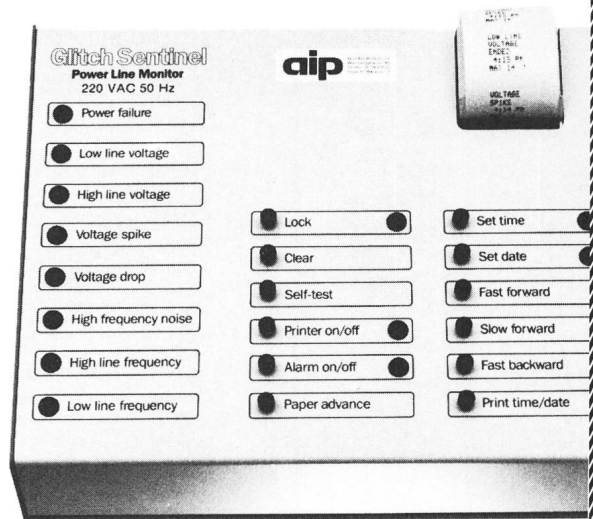

überwachen und registrieren automatisch

- Netzausfälle
- Störspitzen
- Überspannungen
- Unterspannungen
- HF-Störungen
- Kurzeinbrüche
- Frequenzabweichungen

Es gibt keinen einfacheren Messaufbau!
Netzstecker in Dose einstecken –
und die Überwachung beginnt!

Service-Monitor (ohne Printer
und Frequenzüberwachung)

schon für **Fr. 965.-**
exkl. WUST

Verlangen Sie Unterlagen!

aip

Wild AG, Weinbergstr. 145, 8006 Zürich Tel. 01-363 10 20

SPECTRUM ANALYSIS

NETWORK ANALYSIS

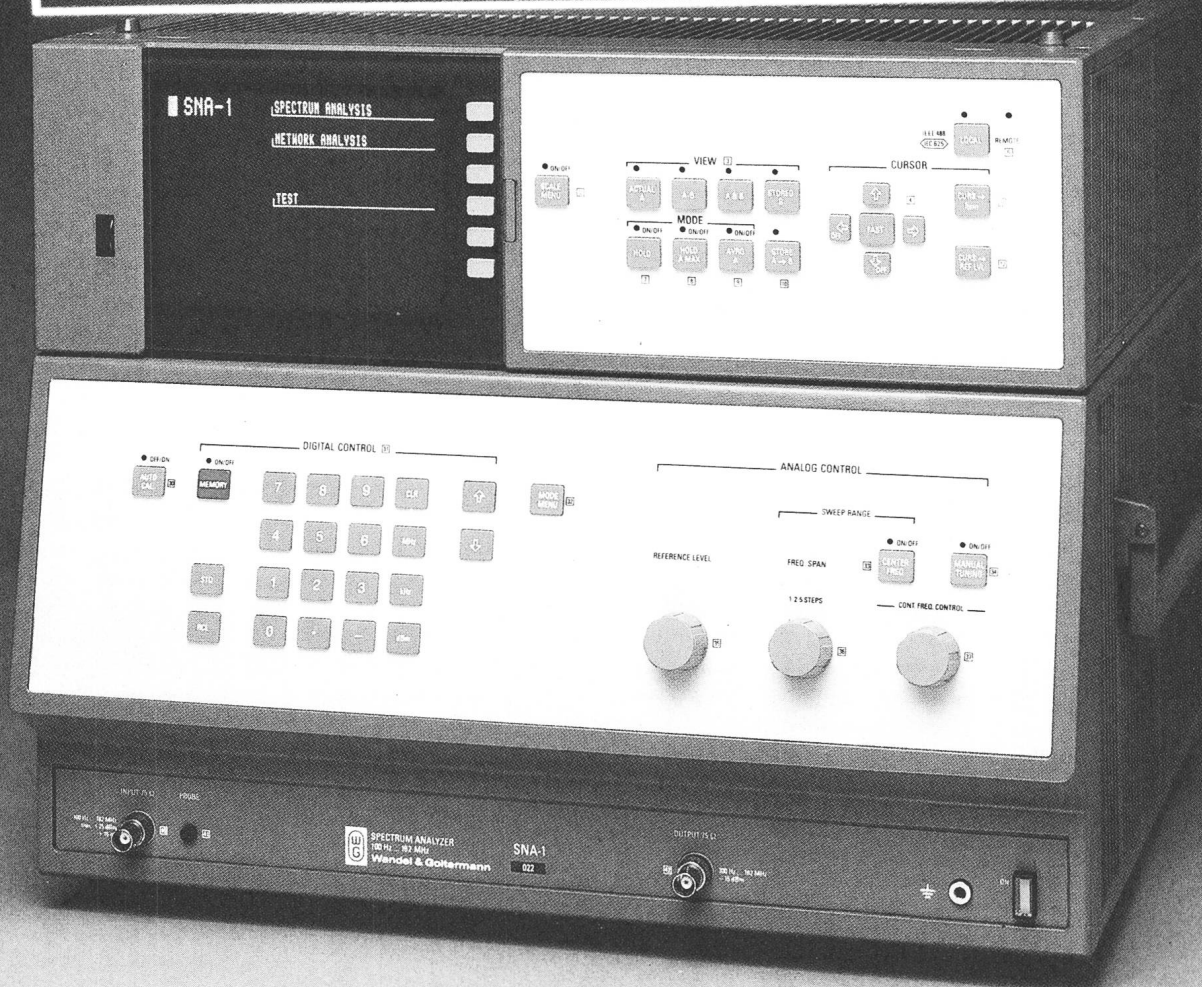

Spektrum- + Netzwerkanalyse endlich genauer und einfacher

Präzision trotz einfacher Bedienung? Der Spektrum- und Netzwerkanalysator SNA-1, 100 Hz bis 180 MHz, bietet beides optimal.

Die einfache Bedienung:

Für Übersichtsmessungen empfiehlt sich die „analoge“ Einstellmöglichkeit des SNA-1 mit 3 Knöpfen für Mittenfrequenz, Hub, Pegelbereich. Andererseits lassen sich bekannte Parameter am besten exakt und bequem über das Tastenfeld eingeben. Was sonst noch notwendig ist, erledigt sich dank der Softkeys fast von selbst. Zudem können komplette Standardeinstellungen gespeichert werden oder Einstellung und Auswertung automatisch

über IEC/IEEE-Interface per Rechner erfolgen.

Die genaue Messung:

Der SNA-1 bietet Synthesizer-Stabilität und die hohe Genauigkeit unserer klassischen Pegelmeßplätze, mit denen wir weltweit bekannt geworden sind. Bandbreite ab 3 Hz und Pegelmeßbereich ab -130 dBm sprechen für

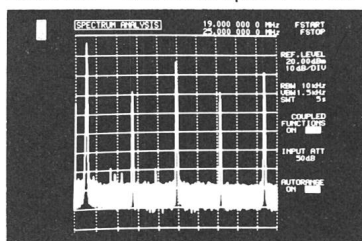

sich. Die Auswertung? Sehr komfortabel: Das geeichte elektronische Innenraster für parallaxenfreies Ablesen, außerdem 2 digitale Meßkurvenspeicher (Messung, Referenz/Differenz), eingblendete Meßlinien und Toleranzgrenzen sowie alphanumerische Anzeige aller wichtigen Parameter. Zur bequemen Dokumentation ist das komplette Meßprotokoll im Bildschirm enthalten und per Plotter oder Foto dokumentierbar.

Suchen Sie ein Gerät, das so universell, so genau, so einfach zu bedienen ist? Fordern Sie Informationen über den SNA-1 und seinen interessanten Preis an!



Bitte senden Sie mir
 Informationen über den SNA-1
 einen Beratungsingenieur

Name

Firma

Straße

Ort

Tel.

Wandel & Goltermann

(Schweiz) AG
Postfach 254
CH-3000 Bern 25
Tel. (031) 42.66.44
Telex 32 112 wago ch



D 3271 K

Das neue Hochspannungskabel
Le nouveau câble à haute tension



Dätwyler AG
Schweizerische Kabel-, Gummi-
und Kunststoffwerke
CH-6460 Altdorf / Schweiz
Telefon 044 4 11 22
Telex 7 86 91 dag ch

**Das Kabel, speziell
für Wechselast und
hohe Betriebssicherheit**

**Das Kabel mit der
durchdachten Konstruktion**

Das Kabel ohne Kompromisse

ixotherm®

**Le câble spécialement apte
à supporter de grandes variations de
charge tout en conservant une haute fiabilité**

Une solution sans compromis

**Le câble où
toutes les contraintes ont été prises en compte**

**Leiterschirm – trockenvernetzte XLPE-Isolation – Isolationsschirm zu einer Einheit verschweisst
für Spannungen von 10 kV bis 170 kV**

**Ecran sur conducteur – isolation en polyéthylène réticulé à sec – écran sur isolation réunis
en une seule entité pour les tensions de 10 à 170 kV**

Lanz- Gitterbahnen

kunststoffbeschichtet



- preisgünstig
- schnelle, saubere Montage
- übersichtliche Verlegung
- Schweizer Fabrikat

Unser weiteres Programm:

Metallbahnen **Kabelpritschen** in Stahl und Alu **Kunststoffbahnen**

auch mit schockgeprüftem Trägermaterial für Zivilschutzbauten.

Verlangen Sie die ausführlichen Dokumentationen

LANZ

Lanz Industrie-Technik AG **Wolfwil**

4853 Murgenthal
Telefon 063 / 45 11 22, Telex 68305 lanz ch

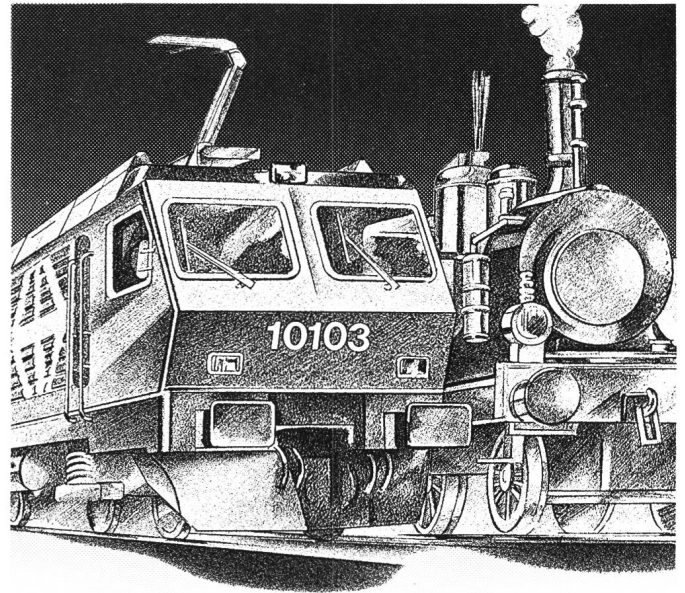

Neue Front, bewährte Zuverlässigkeit.

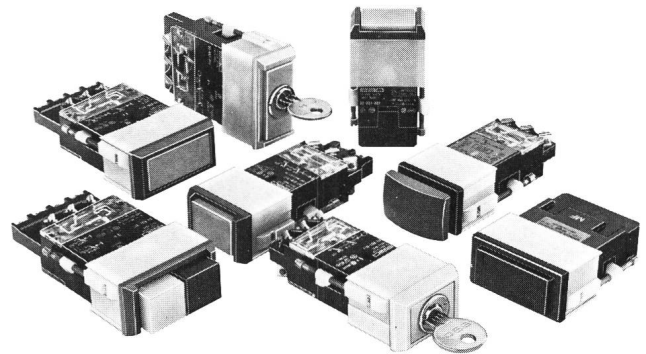

Die Baureihen 02/03 in ästhetischer und funktioneller Form – mit neuer Frontgestaltung.

6 Frontrahmenfarben bieten neue Gestaltungsmöglichkeiten. Beidseitig oder allseitig hochgezogene Frontrahmen verhindern unbeabsichtigtes Schalten.

- hohe Sicherheit und Lebensdauer
- breites Typenangebot
- robustes Sprungschaltwerk 380 V, 10 A
- verschiedene Kontaktmaterialien
- Löt-, Schraub-, Steck-Anschlüsse

Grosse Leucht- und Gravurfläche, getrennte Druckhauben.

Frontabmessungen 24 x 36 mm und 24 x 48 mm.

Eine typische EAO-Entwicklung!



Serie 02/03

Wir wünschen ausführliche technische Unterlagen

Firma SEVJ

Adresse

zuständig

**Elektro-Apparatebau
Olten AG**
Tannwaldstrasse 88
4601 Olten
Telefon 062/25 22 50

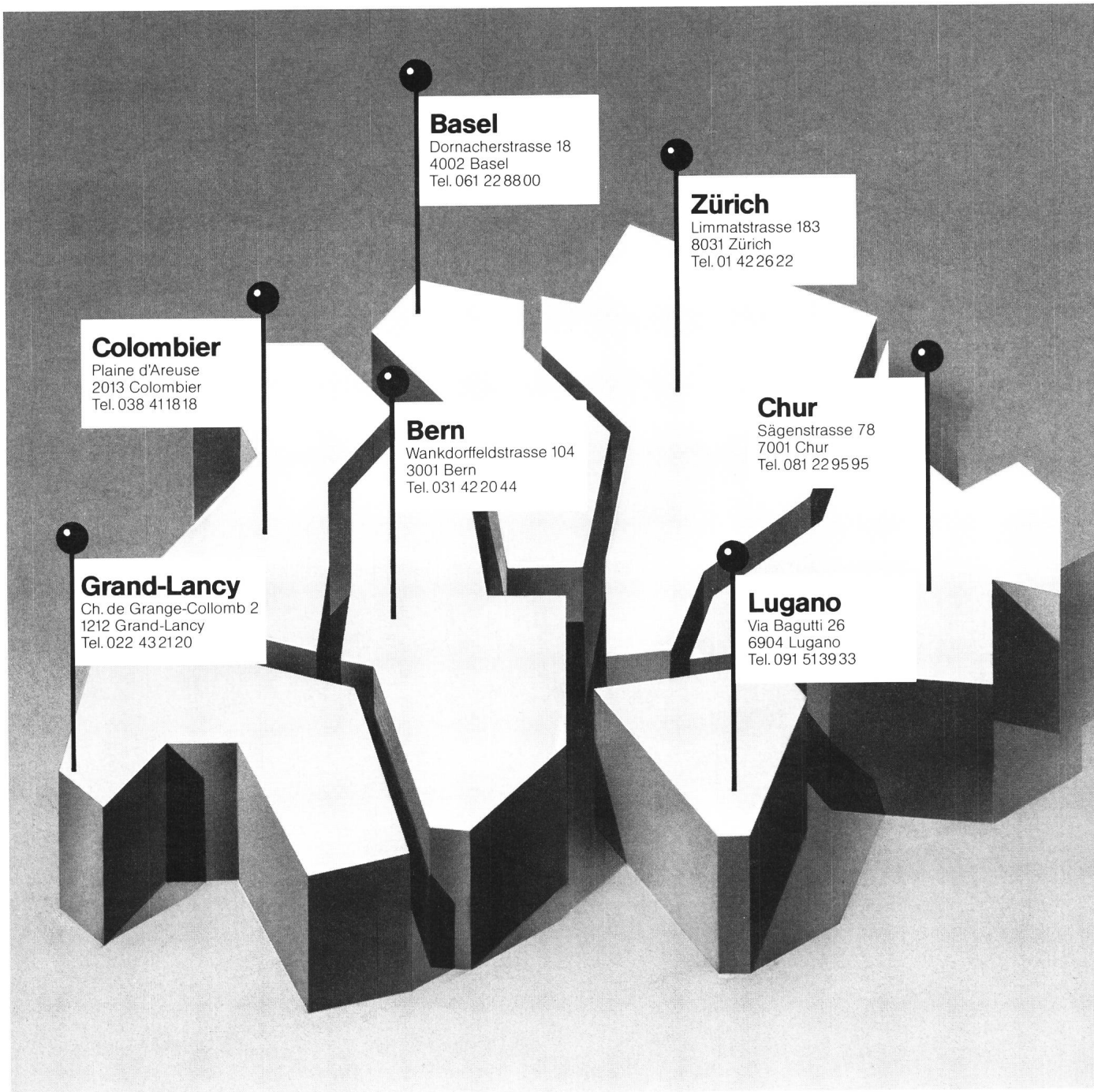

Basel

Dornacherstrasse 18
4002 Basel
Tel. 061 22 88 00

Zürich

Limmatstrasse 183
8031 Zürich
Tel. 01 42 26 22

Colombier

Plaine d'Areuse
2013 Colombier
Tel. 038 41 18 18

Bern

Wankdorffeldstrasse 104
3001 Bern
Tel. 031 42 20 44

Chur

Sägenstrasse 78
7001 Chur
Tel. 081 22 95 95

Grand-Lancy

Ch. de Grange-Collomb 2
1212 Grand-Lancy
Tel. 022 43 21 20

Lugano

Via Bagutti 26
6904 Lugano
Tel. 091 51 39 33

Wir sind in der ganzen Schweiz in Ihrer Nähe!

Unsere dezentralisierte Lagerhaltung bringt für Sie den Vorteil, dass wir Ihnen rasch und unkompliziert ins Haus liefern können. Wir führen sämtliches

Material, Steuerungen und Überwachungsgeräte für den Elektroinstallateur sowie ein grosses Sortiment an Haushaltgeräten.

Anruf genügt. Bei der nächsten Filiale in Ihrer Nähe erfahren Sie alles über:

zum Beispiel



Spezialwerkzeug und -Zubehör für den Fachmann

zum Beispiel



Automatisches Mikrowellen-Impulssystem zur Steuerung von Beleuchtungsanlagen

zum Beispiel



Schrittschalter, Installationsrelais und umfangreiches Reihen-Einbaugeräte-Programm

**electro
bauer**
vormals Camille Bauer AG

Electro Bauer AG, 4002 Basel
Elektrotechnische Artikel en gros
Tel. 061 22 88 00

Niederlassungen:
Bern, Chur, Colombier,
Grand-Lancy, Lugano, Zürich

**Das öffentliche Netz
als Stromquelle kann Ihnen
Überraschungen bereiten**

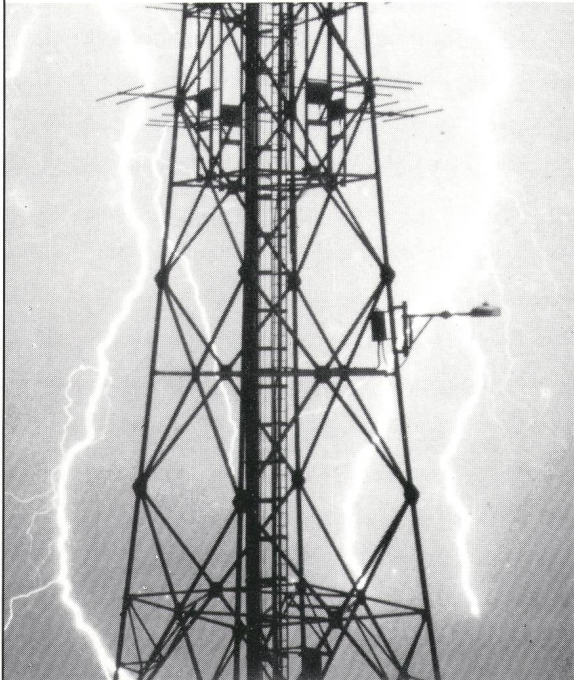

**Mit der unterbrechungsfreien
statischen Stromversorgungs-Anlage
(USV-Anlage) INVERTOMATIC
sind Sie in jedem Fall sicher**

USV-Anlagen AGIETRONIC werden seit über 18 Jahren mit Erfolg zur Speisung von empfindlichen Verbrauchern wie Datenverarbeitungsanlagen, Prozesssteuerungen u.a. eingesetzt.

Das Fabrikationsprogramm umfasst heute statische, absolut unterbrechungsfreie Wechselstromversorgungsanlagen, bestehend aus Gleichrichtern, Wechselrichtern, Akkumulatorenbatterien und elektronischen Leistungsschaltern, mit Anschlussleistungen von 0,5 kVA bis über 1000 kVA. Die Entwicklung und Fabrikation im Inland gewährleistet ein Know-how, von dem der Anwender unmittelbaren Nutzen zieht.



AG für Energieumwandlung
Tel. 092 / 64 25 25 Telex 846202 im ch
CH-6595 Riazzino (Locarno)

SIEMENS

Der Vorsprung in Montage und Sicherheit!

Das erfolgreiche N-System

Dank der kleinen Bautiefe lassen sich die Einbaugeräte und Verteiler des N-Systems besonders raumsparend einbauen. Das Einbaumass beträgt nur 53 mm, die Nischentiefe nur 65 mm. Teilungsmass ist der bewährte und genormte 18-mm-Modul. Die Schnappbefestigung der Einbaugeräte, die Verdrahtungsräume in den Verteilern machen die Montage einfach und schnell. Das N-System ist sicher. Die Kontakte aller N-Einbaugeräte verschweißen nicht – das gewährleistet einwandfreies Schalten; alle Verteiler sind schutzisoliert.

**Einbaugeräte und Verteiler des
N-Systems sind ab Lager lieferbar.
Rufen Sie doch an! Tel. 01/495 3111**

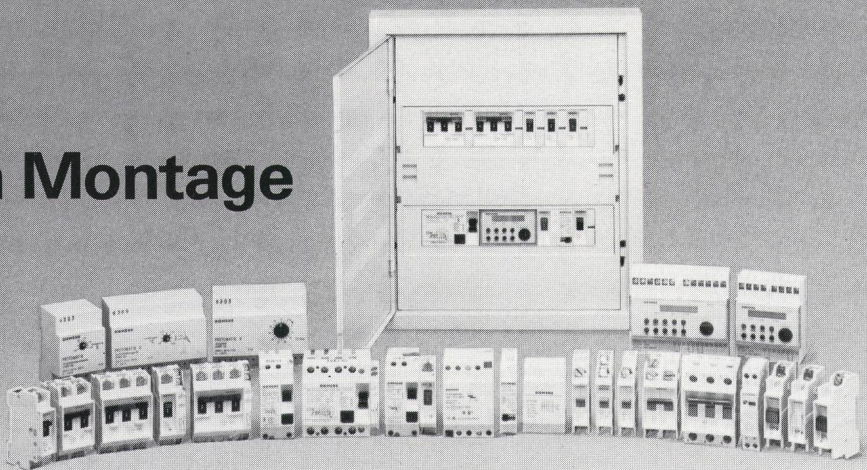

Das komplette Programm

N-Einbaugeräte: Automaten, Fehlerstrom-Schutzschalter, Einbauschalter, Taster, Lichtsignale, Vorrangschalter, Zeitschalter, Schrittschalter, Heizungsfernschalter, Schaltuhren.

N-Verteiler: 1-, 2-, 3- und 4reihige Unterputz- und Aufputz-Verteiler, 2- und 3reihige Hohlwand-Verteiler.

**Das N-System interessiert mich!
Bitte senden Sie mir weitere
Informationen.**

Name: _____

Firma: _____

Strasse: _____

PLZ/Ort: _____

Siemens-Albis AG, Installationstechnik
Freilagerstrasse 28, 8047 Zürich
Tel. 01/495 3111

AB46.N.7

Wirksamer Schutz gegen EMP beginnt mit dem Know-how. Und darüber verfügen wir.

Seit über einem Jahrzehnt sind wir auf dem Gebiet der EMP-Schutzmassnahmen tätig. Entsprechend gross ist unsere Erfahrung. Was auch immer vor den Folgen des EMP geschützt werden soll – wir wissen, wie man es anstellen muss, damit ein ausreichender Schutz gewährleistet ist.

Dieses Know-how erlaubt uns eine umfassende Tätigkeit. Sie reicht von der anlagespezifischen Planung über die Herstellung von Bauteilen bis zur sachgerechten Installation. Was uns zu einem in jeder Hinsicht nützlichen Partner macht.

Selbstverständlich sind wir auch in Fragen kompetent, die in den Bereich der EMV fallen.

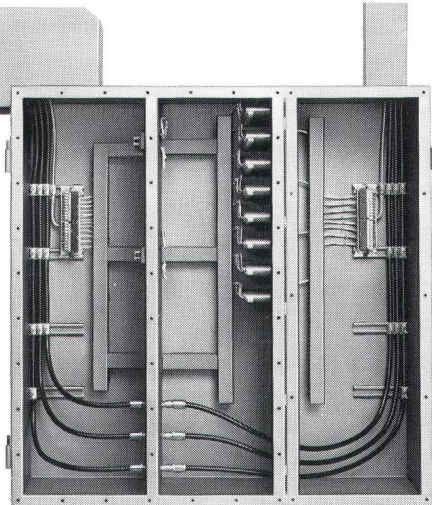

◀ EMP-Schutzeinrichtung mit Überspannungsableitern und Filtern für Telefon- und HF-Systeme. Sie wurde von Elektro-Winkler projektiert, hergestellt und installiert.

EMP = Elektromagnetischer Puls
EMV = Elektromagnetische Verträglichkeit



Elektro-Winkler & Cie AG

8152 Glattbrugg
Industriestr. 34, Tel. 01-810 40 40
Telex ewina 56 407

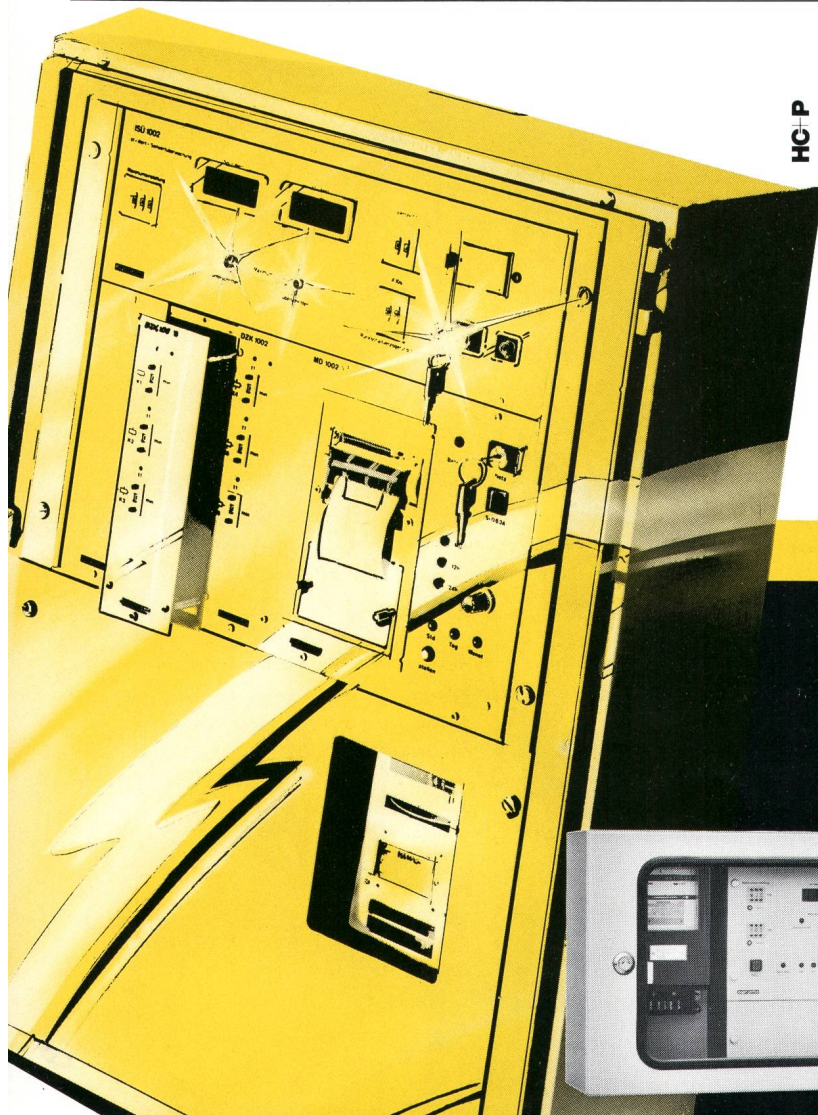

INDUSTRIEPRODUKTE FÜR DI

SCHLUSS MIT HOHEN STROMKOSTEN

Auch Leistungsspitzen bestimmen die Höhe Ihrer Stromrechnung. Deshalb: Kappen Sie Ihre Bezugsspitzen mit einer Maximum-Überwachungsanlage.

Rund um die Uhr und ohne Beeinträchtigung des normalen Betriebsablaufs bei Ihren Verbrauchern überwachen diese Anlagen den Energie-

Kabeldurchführungen

Zum Einsatz in Pult- und Tischplatten, Marmorplatten an Bankschaltern usw. Auch geeignet zu Durchführungen von an-vulkanisierten Steckern von EDV-Terminals.

Überflüssige Kabellängen verschwinden von der Oberfläche.

Die wegnehmbare Schnapp-Platte erlaubt anvulkanisierte Stecker unter die Platte zu bringen.

Die nötige Bohrung beträgt 70mm.

Ausführung aus hochwertigem Kunststoff, schlagfest. Mit sich selbst verkeilendem Steckkragen. Helle und dunkle Ausführung.

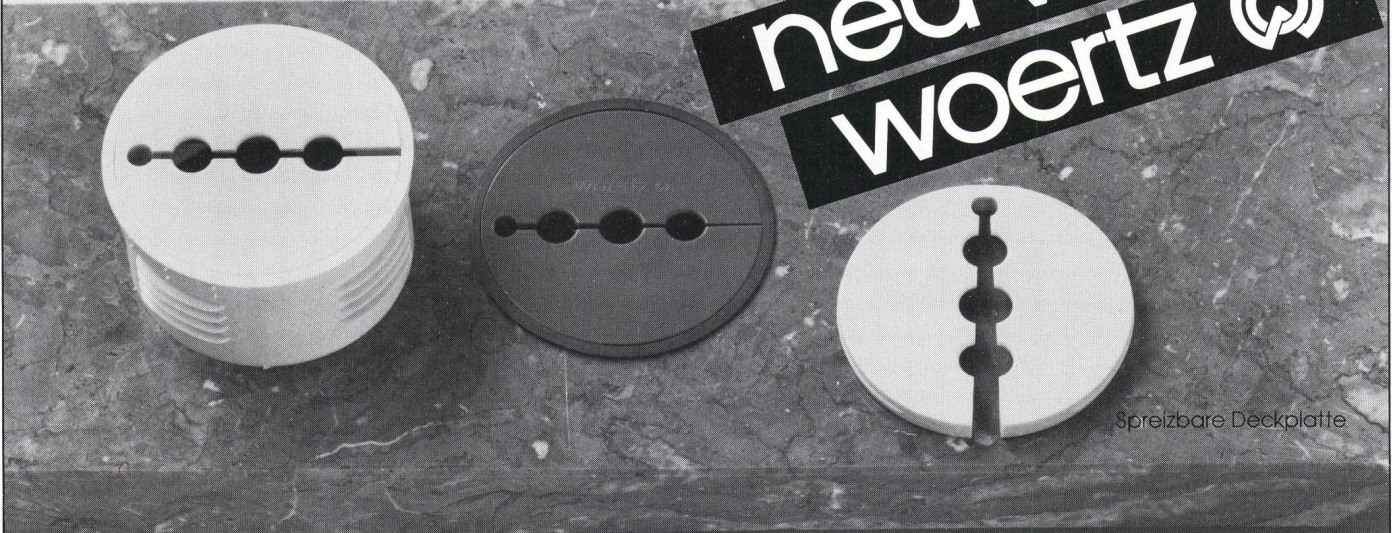

Spreizbare Deckplatte

Oskar Woertz Fabrik elektrotechnischer Artikel 4132 MuttENZ 1 Hofackerstrasse 47 Tel. 061 61 36 36

Ein- und Dreiphasen-Transformatoren nach Ihren Angaben

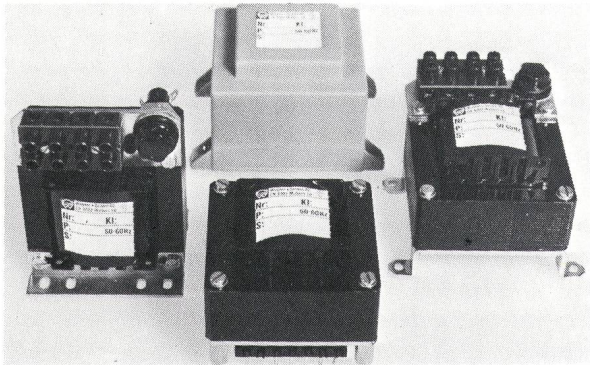

- kurze Lieferfristen
- Einzelanfertigung
- hohe Qualität bei fairem Preis
- Einphasentrafo bis 11 500 VA
- Dreiphasentrafo bis 14 500 VA
- mit SEV-Prüfzeichen
- grosse Auswahl an Anschluss- und Montagearten
- Verlangen Sie unseren Katalog

WAGNER + GRIMM AG

Transformatorfabrik, 6102 Malters
Telefon 041 / 97 22 55, Telex 866 487

QUALITÄTSBEWUSSTEN PRAKTIKER

bezug. Automatisch werden bei Bezugsspitzen im voraus festgelegte Verbraucher ab- und wieder zugeschaltet, automatisch werden die Spitzen gekappt.

Maximum-Überwachungsanlagen können auch nachträglich problemlos eingebaut werden.
- Durchschnittliche Amortisation in nur einem Jahr.

Verlangen Sie Unterlagen oder Beratung - Anruf genügt.



Bruno Winterhalter AG

Ressort Industrieprodukte

Weitere Filiale: Hauptsitz:

Oberwiesenstrasse 4
Telefon 01 - 830 12 51

8304 Wallisellen
Telex 53132

Grossmatt
6014 Littau-LU
Tel. 041-55 74 74
Telex 78140

Werkstrasse 5
9006 St. Gallen
Tel. 071-24 94 17
Telex 77 302

**SF₆-Leistungsschalter
für den
Spannungsbereich
6...36 kV.**

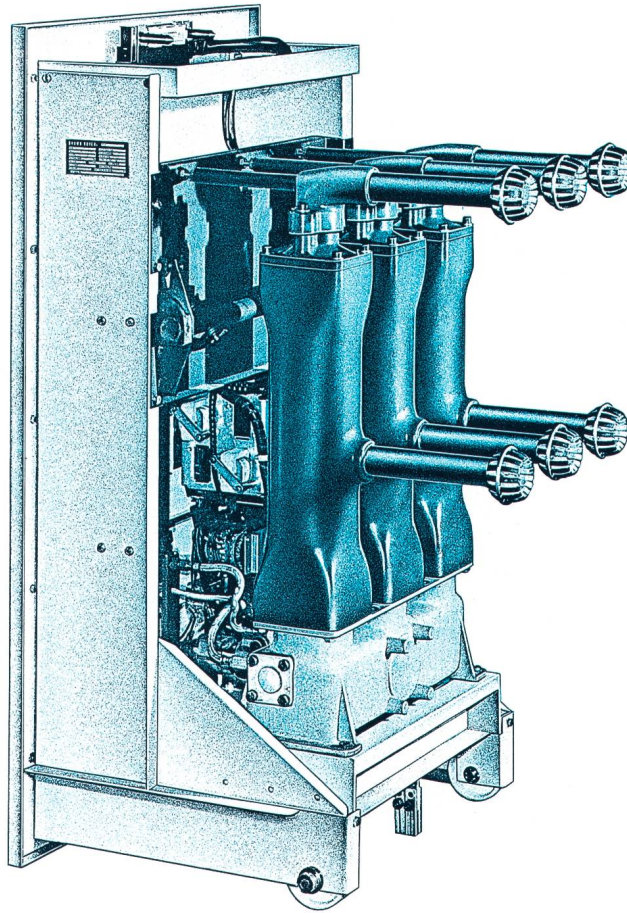

Brown Boveri Mittelspannungstechnik:

Eine Garantie

für

langes Leben.

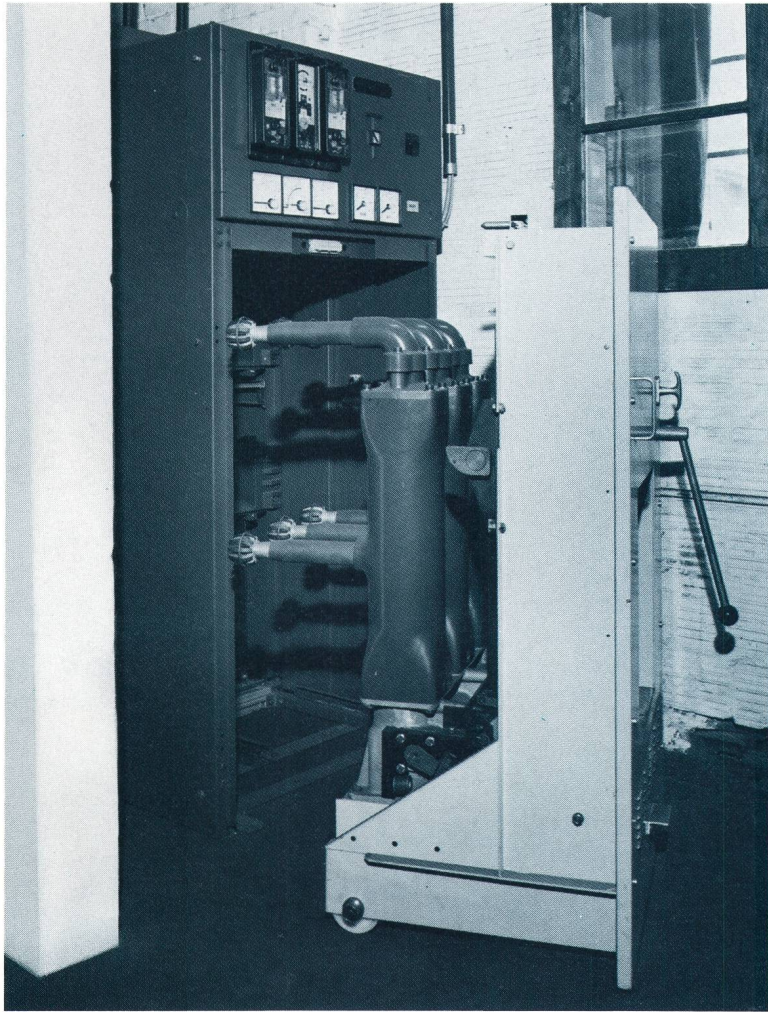

Schaltzelle einer Lichtbogen-Ofenanlage in Kallnach/CH: Inbetriebsetzung Juli 1978, wartungsfrei bis heute, mehr als 25000 Schaltspiele CO (50...300 A).

Ein Schalter einer Verteilanlage schaltet relativ selten. Für diese Aufgabe kann der SF₆-Schalter von BBC als «wartungsfrei über Jahrzehnte» bezeichnet werden.

Der gleiche Schalter hat in einer Lichtbogen-Ofenanlage täglich Dutzende von Lastschaltungen auszuführen. Der BBC-Schalter ist dafür bestgeeignet und muss selbst in diesem Falle nur selten Revisionen unterzogen werden.

Unsere Schalterspezialisten beraten Sie gerne und berücksichtigen alle Randbedingungen, die von Ihrem Betrieb an Leistungsschalter gestellt werden.

**Ihren Anlagen zuliebe...
SF₆-Schalter von BBC**

BBC Aktiengesellschaft Brown, Boveri & Cie.
Verkauf Mittelspannungsapparate AVM-V
Postfach 8242, CH-8050 Zürich
Telefon 01/315 3311, Telex 558 770 bbc ch
Zweigbüros in Baden, Basel, Bern, Lausanne
und Zürich

BBC
BROWN BOVERI



Raschvella / GR

Zuverlässige Stromversorgung bis ins letzte Haus, eine Forderung für Lebensqualität – wir entsprechen dieser Forderung

Hell leuchten die Lampen in den hintersten Häusern des abgelegenen Tales. Tadellos arbeiten Melkmaschine, Heugebläse und Pumpen. Sicher fühlen sich die Bewohner – bei der Arbeit, nach Feierabend, während der Nacht. Sicher bei Unwetter, Schnee und Eis, das ganze Jahr. Dank der zuverlässigen Versorgung aus Huser-Verteilkabinen.

Huser-Verteilkabinen in 5 Standardgrößen für beliebige Verteilanlagen.

Huser-Verteilanlagen in ansprechendem, grauem oder eingefärbtem Wasch- oder Sichtbeton. Mit lichtfesten Kunststofftüren. Mit knappen Aussen- und grosszügigen Innenmassen. Rundum geerdet, rundum wetterfest, rundum sicher.

Huser-Verteilkabinen – schlüsselfertig, gefällig, betriebsicher, unverwüstlich. Kurzfristige Lieferung, keine Servicearbeiten, kein Unterhalt.

Unterlagen, Information und individuelle Beratung: 073-23 46 46 – ein Anruf, der sich lohnt!

Sicherheit durch Qualität – eine Huser-Tradition

Elektrobau I. Huser AG 9572 Busswil Tel. 073-234646