

Zeitschrift: Bulletin des Schweizerischen Elektrotechnischen Vereins, des Verbandes Schweizerischer Elektrizitätsunternehmen = Bulletin de l'Association suisse des électriciens, de l'Association des entreprises électriques suisses

Herausgeber: Schweizerischer Elektrotechnischer Verein ; Verband Schweizerischer Elektrizitätsunternehmen

Band: 76 (1985)

Heft: [1]: Jahresheft = Annuaire

Werbung

Nutzungsbedingungen

Die ETH-Bibliothek ist die Anbieterin der digitalisierten Zeitschriften. Sie besitzt keine Urheberrechte an den Zeitschriften und ist nicht verantwortlich für deren Inhalte. Die Rechte liegen in der Regel bei den Herausgebern beziehungsweise den externen Rechteinhabern. [Siehe Rechtliche Hinweise.](#)

Conditions d'utilisation

L'ETH Library est le fournisseur des revues numérisées. Elle ne détient aucun droit d'auteur sur les revues et n'est pas responsable de leur contenu. En règle générale, les droits sont détenus par les éditeurs ou les détenteurs de droits externes. [Voir Informations légales.](#)

Terms of use

The ETH Library is the provider of the digitised journals. It does not own any copyrights to the journals and is not responsible for their content. The rights usually lie with the publishers or the external rights holders. [See Legal notice.](#)

Download PDF: 05.02.2025

ETH-Bibliothek Zürich, E-Periodica, <https://www.e-periodica.ch>

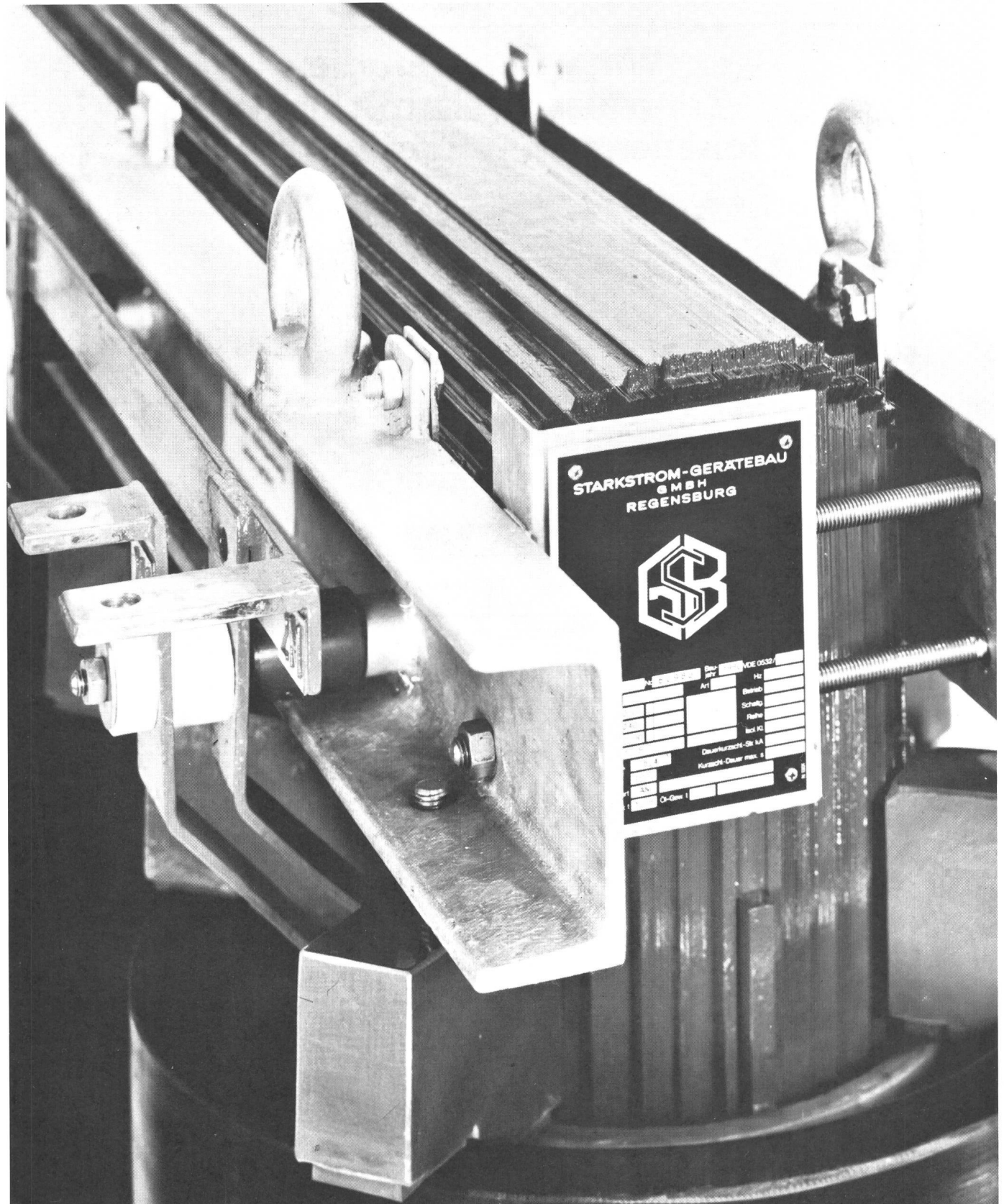

ARNOLD AG 2545 SELZACH

Telefon 065 / 61 21 24
Telex 34 762

Giessharztransformatoren bis 2500 kVA

**Wir versorgen die
Zentralschweiz mit dem
lebensnotwendigen Strom.**



CKW

Centralschweizerische Kraftwerke Luzern

Die Materialprüfanstalt bietet mehr als obligatorische (S) -Prüfungen

Das Isolierstoffe- und Leiterlabor prüft und untersucht:

- Elektrische Widerstände und Spannungsfestigkeiten von Feststoffen, Flüssigkeiten und Antistatika
- Magnetische und dielektrische Eigenschaften, Kriechstromfestigkeit
- Weiterverwendbarkeit von Transformatorenöl
- Brennbarkeit (Glühdorn, Glühdraht, Sauerstoffindex, UL 94, Flammpunkt)
- Alterungseigenschaften (Wärme, Kälte bis -70 °C, Licht, Feuchte, Ozon)
- Rheologische Eigenschaften
- Infrarotspektroskopie

Prüfbedingungen nach Ihren Spezialwünschen oder nationalen und internationalen Normen.

Nähere Auskunft: MP/IL-Herr H. Hermann, Tel. 01 / 384 93 59 (Direktwahl)



**Schweizerischer
Elektrotechnischer Verein**

Seefeldstrasse 301, Postfach, CH-8034 Zürich
Telefon 01 / 384 91 11, Telex 56047 SEV CH

Neu im Knürr-Programm «ELDON-SCHALTSCHRÄNKE»

Knürr bietet ein breites Programm von Schaltschränken an, so zum Beispiel vom kleinen Klemmen-Kasten 120 x 160 x 100 mm bis zum grossen Doppeltürschrank 2000 x 1600 x 400 mm. Ausführung nach DIN 400 50 von IP 44 bis IP 65.

Standardmässig liefert Knürr auch rostfreie Gehäuse in 18/8-Stahlblech. Das Lieferprogramm ergänzt ein reichhaltiges Zubehör wie C-Profile, DIN-Schienen, Flansche in allen Varianten.

Verlangen Sie unseren Katalog mit Preisliste.



Eldon-Schaltschränke

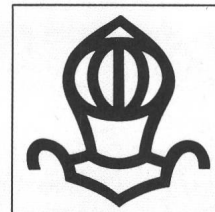

knürr

Der steigenden Anforderungen wegen.

knürr ag - mechanik für die elektronik

Knürr AG Bruggacherstrasse 16, 8117 Fällanden, Telefon 01/825 07 07, Telex 59 706
Knürr SA Roger Curchod, 25 rue du Sablon, 1110 Morges, Téléphone 021/72 13 90

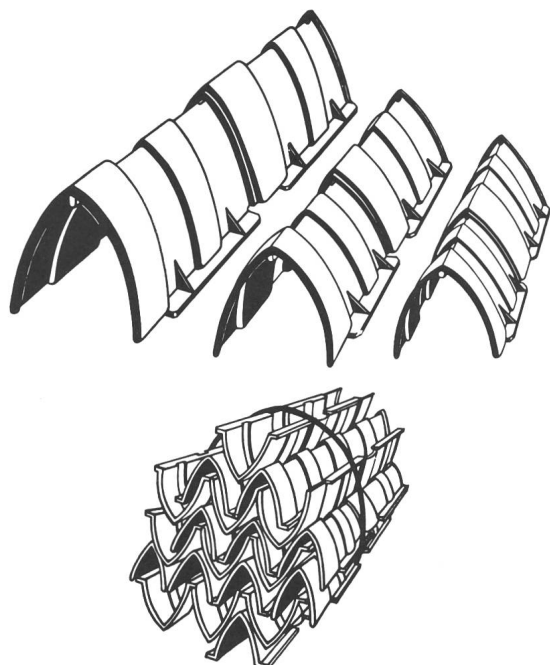
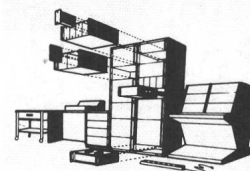

SCHOELLER-Kunststoff-Kabelabdeckung – die moderne Lösung

Vorteile:

- Wandstärken-Verdickung in der Gefahrenzone
- Breite Auflageflächen
- Gesicherte Stoßstellen
- Mittentrennung ergibt Kurzabdeckungen für enge Radien
- Verriegelungsmechanismus verhindert das Wegspringen
- Hohe Wirtschaftlichkeit, schnelle Verlegung, billiger Transport
- 3 Grössen für alle Kabel bis zu 120 mm Durchmesser

Technische Daten:

	KD 50	KD 80	KD 120
Länge (mm)	420	420	420
Basisbreite innen	70	110	150
Breite aussen	105	150	210
Gewicht pro m	0,9	1,5	2,1
Max. Kabel- ϕ	50	80	120
Min. Biegeradius ganz	2,5 m	2,7 m	3,4 m
Min. Biegeradius halbiert	1,5 m	1,6 m	1,8 m
Lieferform	Bünde à 20 Stück = 8 m		

Ein Produkt der
ALEXANDER SCHOELLER & CO. AG
1680 ROMONT FR

Verkauf:
KABELWERKE BRUGG, 5200 BRUGG

Neu im Knürr-Programm «ELDON-SCHALTSCHRÄNKE»

Knürr bietet ein breites Programm von Schaltschränken an, so zum Beispiel vom kleinen Klemmen-Kasten 120 x 160 x 100 mm bis zum grossen Doppeltürschrank 2000 x 1600 x 400 mm. Ausführung nach DIN 400 50 von IP 44 bis IP 65.

Standardmässig liefert Knürr auch rostfreie Gehäuse in 18/8-Stahlblech. Das Lieferprogramm ergänzt ein reichhaltiges Zubehör wie C-Profile, DIN-Schienen, Flansche in allen Varianten.

Verlangen Sie unseren Katalog mit Preisliste.



Eldon-Schaltschränke

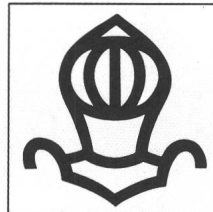

knürr

Der steigenden Anforderungen wegen.

knürr ag - mechanik für die elektronik

Knürr AG Bruggacherstrasse 16, 8117 Fällanden, Telefon 01/825 07 07, Telex 59 706
Knürr SA Roger Curchod, 25 rue du Sablon, 1110 Morges, Téléphone 021/72 13 90

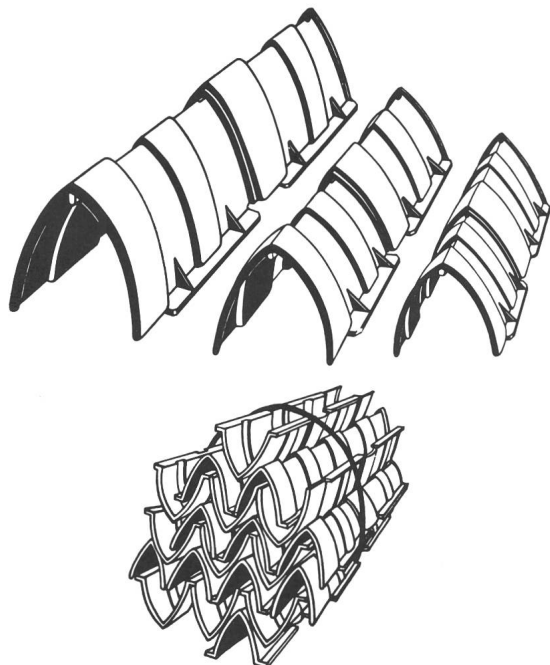
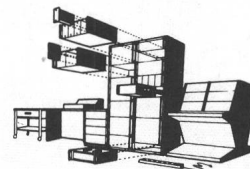

SCHOELLER-Kunststoff-Kabelabdeckung – die moderne Lösung

Vorteile:

- Wandstärken-Verdickung in der Gefahrenzone
- Breite Auflageflächen
- Gesicherte Stoßstellen
- Mittentrennung ergibt Kurzabdeckungen für enge Radien
- Verriegelungsmechanismus verhindert das Wegspringen
- Hohe Wirtschaftlichkeit, schnelle Verlegung, billiger Transport
- 3 Grössen für alle Kabel bis zu 120 mm Durchmesser

Technische Daten:

	KD 50	KD 80	KD 120
Länge (mm)	420	420	420
Basisbreite innen	70	110	150
Breite aussen	105	150	210
Gewicht pro m	0,9	1,5	2,1
Max. Kabel- ϕ	50	80	120
Min. Biegeradius ganz	2,5 m	2,7 m	3,4 m
Min. Biegeradius halbiert	1,5 m	1,6 m	1,8 m
Lieferform	Bünde à 20 Stück = 8 m		

Ein Produkt der
ALEXANDER SCHOELLER & CO. AG
1680 ROMONT FR

Verkauf:
KABELWERKE BRUGG, 5200 BRUGG



NEU NEU NEU NEU NEU

AGB-J5 (Schweizer Fabrikat)

Der Getränkeautomat der neuen Generation. Ein Kleingerät mit 5 Behältern für Café, Ovo, Tee. Modern konzipiert mit Mikroprozessorsteuerung, Ausgabeprogramm, Verkaufspreise, Pulver- und Wasserdosierungen sind einfach und schnell programmierbar. Das ideale Gerät für kleine und mittlere Betriebe. Einfache Wartung. Einbau des bargeldlosen Zahlungssystems – EVIS – möglich. Unverbindliche Probestellung durch

AGB
Getränkeautomaten

Landhusweg 8, 8052 Zürich
Telefon 01 / 302 66 80

EGL

ELEKTRIZITÄTS-GESELLSCHAFT LAUFENBURG AG

Wir produzieren	in Kernkraftwerken in Wasserkraftwerken
Wir partizipieren	am Austausch über die Landesgrenzen
Wir beliefern	Elektrizitätswerke und Gemeinden
Wir betreiben	Kraftwerke und ein ausgedehntes Hochspannungsnetz

Das Medium:

Bulletin SEV/VSE

Führendes Organ für Elektrotechnik und Elektronik

Die Reichweite:

Jedes Exemplar findet im Durchschnitt 4 Leser,
total über 29 000 Personen

Das Rezept:

Konzentrierte, kostengünstige Anzeigen-
werbung ohne Streuverluste in einem kompetent
gestalteten redaktionellen Umfeld

Die Leserschaft:

Hoch qualifizierte Entscheidungsträger
(86% Elektroingenieure)

Die Kontaktstelle:

Anzeigenverwaltung Bulletin SEV/VSE,
Telefon 01 / 207 86 32

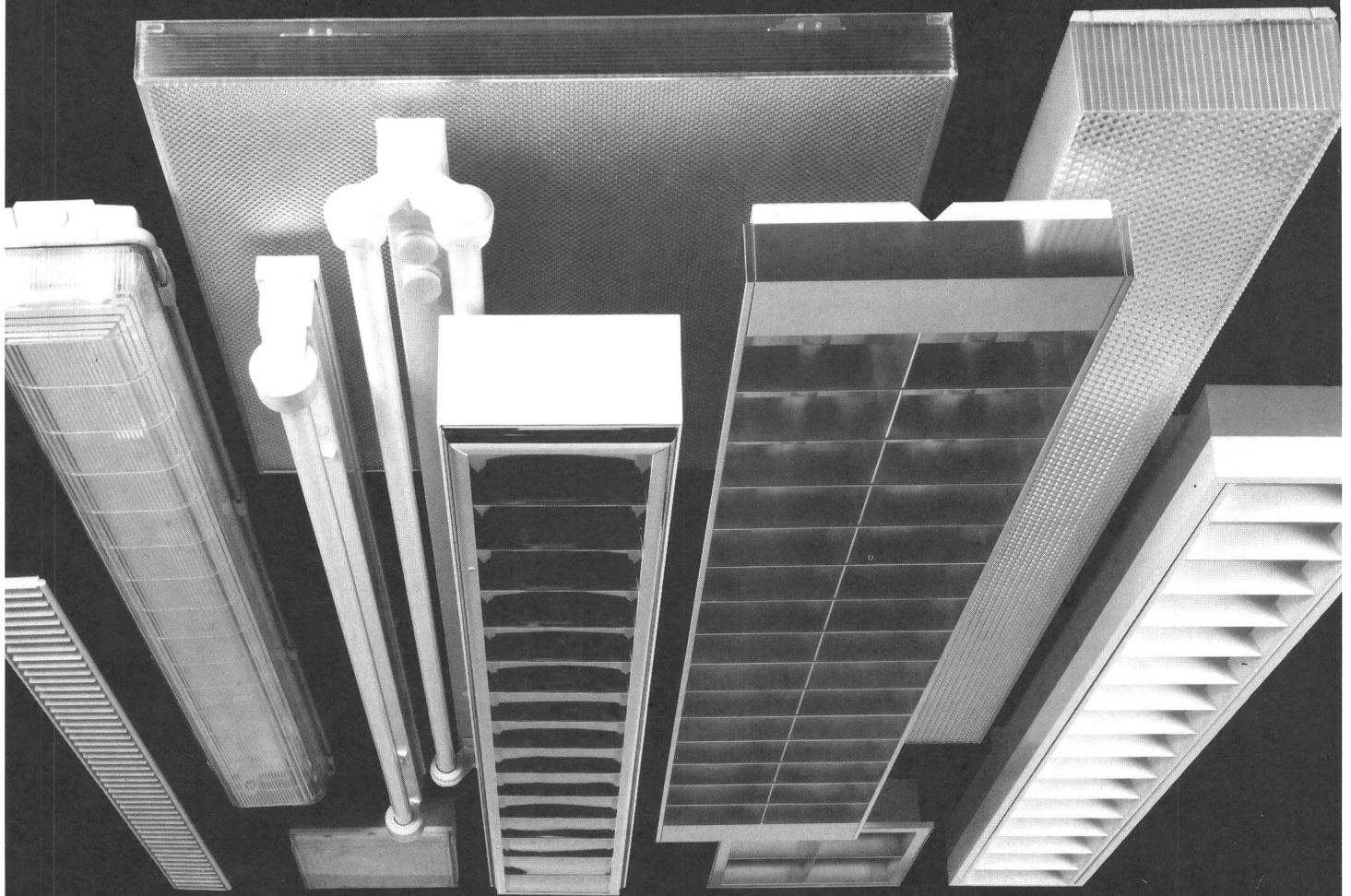

Ein Beleuchtungsprogramm für alle Ansprüche

Ob Anbau- oder Einbauleuchten für die verschiedensten Einsatzbereiche in Büro- und Verwaltungsgebäuden, Bildschirmarbeitsplatzleuchten, Tischleuchten und freistehende Büroleuchten, Lichtleisten und Montagesysteme für Industrie und Gewerbe, Leuchten höherer Schutzart, Notleuchten, Designer-Lichtsysteme, integrierte Beleuchtungssysteme für Klimatechnik, Hospital-Technik, Tunnels, Sportstätten...

Zumtobel bietet die praxisgerechte Lösung, die sich durch modernste Lichttechnik und hohe Wirtschaftlichkeit auszeichnet. Unsere qualifizierten Fachleute beraten Sie kompetent in allen Beleuchtungsfragen.

Fragen Sie daher Zumtobel, einen der führenden Beleuchtungsspezialisten Europas.

ZUMTOBEL

Neue Ideen für besseres Licht

ZUMTOBEL AG für Beleuchtungstechnik
CH-8153 Rümlang, Riedackerstrasse 7, Telefon 01/8 17 15 55, Telex 57 405

Beim Telefonrundspruch werden die Vorteile **GROSS** geschrieben.



- Tag und Nacht zu Ihren Diensten: 6 Programme, 24 Stunden pro Tag.
- Störungsfreier Empfang in der Stadt, auf dem Lande, in den Bergen, überall.
- Leitung 3 «Classic» und Leitung 6 «Leichte Leitung» mit Top-Hits, Schlagern und Evergreens. Vergnügen und Entspannung für jedermann.

- Elegante, «echt-Holz»-Gehäuse.
- Einfache Handhabung.
- Für die «Romands» ist Radio Suisse Romande in der ganzen Schweiz zu hören.
- Ideal für Betriebe, Werkstätten, Warenhäuser, Hotels und Spitäler.

Und das alles für ein paar Rappen pro Tag.

Spezial-Prospekt erhältlich beim Radio-Konzessionär oder beim Fabrikanten:
Velectra SA, 2501 Biel



Biennophone
das TR-Gerät mit Klasse



Biennophone

Telefonrundspruch-Spezialist seit 50 Jahren.

RUTHMANN

Steiger®

**Führend in vielen
Ländern der Welt**



**Arbeitshöhen
von 8 m – 52 m**

Mit und ohne Teleskop-Ausleger.

SUVA-geprüft und abgenommen.

VERKAUF – VERMIETUNG – SERVICE

Generalvertretung für die Schweiz:

8050 Zürich
Leutschenbachstrasse 70
Tel. 01/3025911

rosenbauer ag



Abzweigstecker Fiches de dérivation

mit waagrechter Ein-
führung, unzerbrechlich
Pat. ang.



avec entrée horizontale,
incassables. Brevetées

2pol. + E 10 A, 250 V

2 pol. + T 10 A, 250 V

Type 12/2 x 14

Passend für 2 Gummistecker,
Typ 12 oder 14

Correspondant pour 2 fiches en
caoutchouc, type 12 ou 14

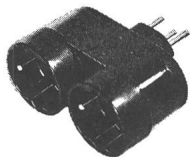

Schwarz/Noir Weiss/Blanc

Nr./N° 4739 Nr./N° 4739 W

E-Nr./N° E-Nr./N°

672 037 127 672 037 027

Type 12/3 x 13

Passend für 2 Gummistecker oder
3 normale Stecker, Typ 12

Correspondant pour 2 fiches en
caoutchouc ou 3 fiches normales,
type 12

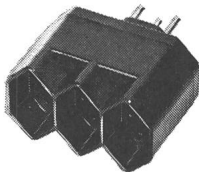

Schwarz/Noir Weiss/Blanc

Nr./N° 4738 Nr./N° 4738 W

E-Nr./N° E-Nr./N°

672 038 117 672 038 017

Lieferbar durch Elektro-Grossisten /
Livrables par les grossistes d'électricité



Jenni AG, 8152 Glattbrugg ZH

Tel. Büro 052 32 78 85



Schaltuhren

(und Stundenzähler)

sind unsere Spezialität

e.o.bär

3000 Bern 13

8000 Zürich

1200 Genève

Postfach 11

Wasserwerksgasse 2

Telefon 031/22 76 11

Ankerstrasse 27

Telefon 01/242 85 13

16, rue Ed.-Rod

Tél. 022/44 74 67

Elektrische Kochplatten



MLB seit
Jahrzehnten
führend in Kochplatten

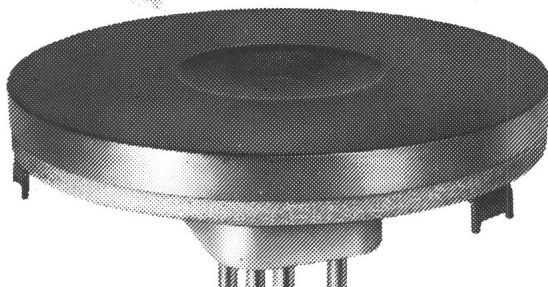

Thermostate

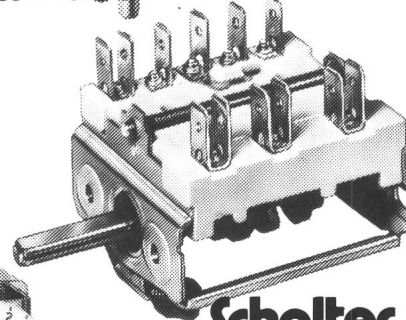
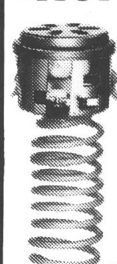

Schalter

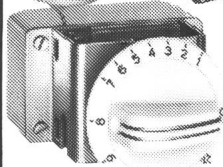

**für
jeden Herd**
für Haushalt und Grossküchen

Die sprichwörtliche MLB-Qualität schafft zufriedene Kunden

Coupon

Wir wünschen unverbindlich
den Plattencode 61

Adresse: _____



Max Bertschinger AG

Postfach 14

☎ 057/22 53 53

CH-5612 Villmergen

Ein- und Dreiphasen-Transformatoren nach Ihren Angaben

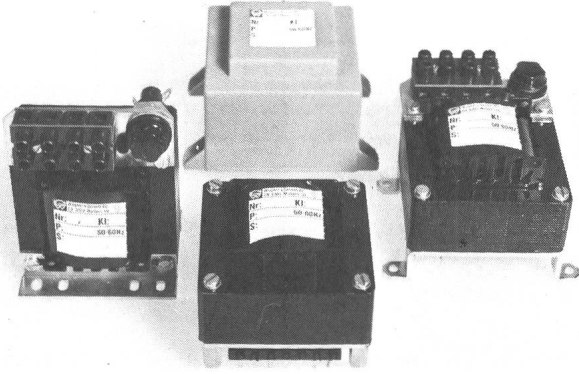

- kurze Lieferfristen
- Einzelanfertigung
- hohe Qualität bei fairem Preis
- Einphasentrafo bis 11 500 VA
- Dreiphasentrafo bis 14 500 VA
- mit SEV-Prüfzeichen
- grosse Auswahl an Anschluss- und Montagearten
- Verlangen Sie unseren Katalog

WAGNER + GRIMM AG

Transformatorenfabrik, 6102 Malters
Telefon 041 / 97 22 55, Telex 866 487

32 Befehle/Meldungen übertragen?

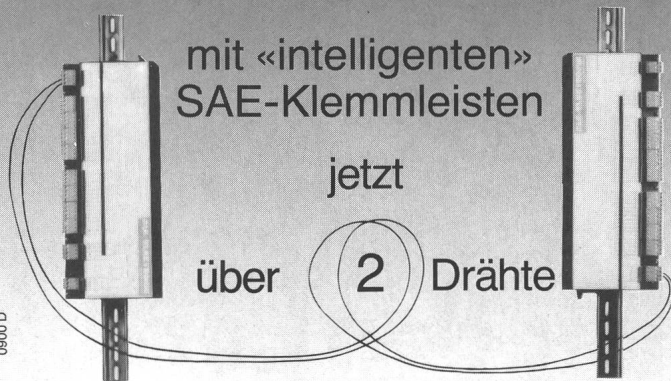

comat
INDUSTRIELLE ELEKTRONIK

COMAT AG
Bernstrasse 4, CH-3076 Worb
Tel. 031 / 83 38 11, Telex 33 281

th 25 Das Programm der vielen Möglichkeiten

Schlüsselschalter IP 65

Frontrahmen aus natureloxiertes
Aluminium-Legierung

Präzisionszylinder
aus Metall:

KABA MICRO für
grössere Sicherheit

KABA micro-E
kostengünstiges
Schloss

5 A, 250 V AC

Einbau Ø 22,5 mm

Löt-, Steck- und
Wire-wrap-Anschlüsse

Hartsilberkontakte 5µm hartvergoldet

Verlangen Sie unsere Unterlagen



thudlin & heid ag

CH-4153 Reinach
Schönmatstrasse 6
Telefon 061 76 75 75

Ob Hoch-
oder
Niederspannung
- wir schalten
schnell!

**RAUSCHER
STOECKLIN AG**

Transformatoren
Apparatebau
Anlagenbau

CH-4450 Sissach
Tel. 061 98 34 66
Telex 966 122



THOMSON-CSF

SOREL

**SYSTÈME
OSCILLOPERTURBOGRAPHIQUE
RAPIDE ÉLECTRONIQUE**

**SCHNELLES ELEKTRONISCHES
STOERSCHREIBER-SYSTEM**

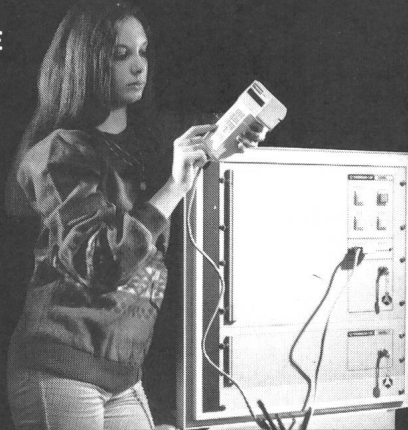

**DÉTECTION DE PERTURBATIONS SUR
RÉSEAUX**

ERFASSUNG VON NETZSTOERUNGEN

- Contrôle jusqu'à 16 voies analogiques et 32 voies logiques
- Acquisition numérique des paramètres
- Stockage des informations
- Exploitation directe par imprimante ou sur console de visualisation
- Exploitation centralisée par transmissions à distance des informations
- Exploitation différée et centralisée par stockage des informations sur mémoire magnétique

- Ueberwachung bis 16 Analog- und 32 Digitalkanäle
- Numerische Erfassung der kontrollierten Parameter
- Speicherung der Informationen
- Direkte Auswertung über Drucker oder auf Bildschirm
- Uebermittlung der Daten zur zentralisierten Auswertung
- Zentralisierte Auswertung der Daten ab Massenspeicher

MODULATOR|SA

KÖNIZSTRASSE 194 3097 LIEBEFELD-BERN TELEPHON 031 59 22 22

Nyffenegger + Co. AG

ARMATURENFABRIK METALLGIESSEREI

8050 Zürich-Oerlikon

Postfach

Birchstrasse 108

Telefon 01 / 311 64 77
Telex 822 882 TXK-CH
Nyffenegger COAG

Armaturen für Wasser, Gas,
Heizung, Lüftung und Industrie



Generalvertretung für die Schweiz

Glomar Goldach

GLOMAR AG
Elektrizitätswerk- und
Industriebedarf
9403 Goldach/SG
Tel. 071 / 41 70 70

Erdungs- und Kurzschliess-Garnituren ✚ Patent/SEV geprüft
für Hoch- und Niederspannungs-Anlagen

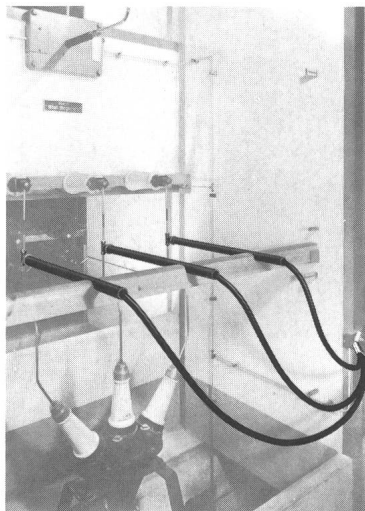
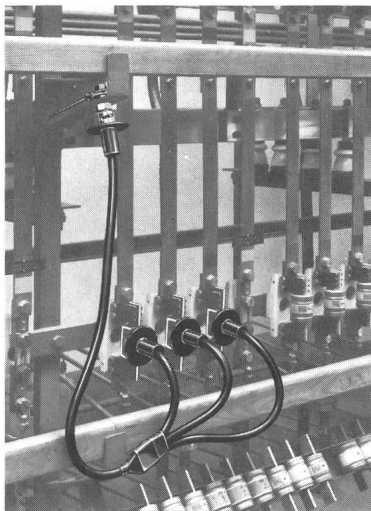

Schicken Sie uns diesen Coupon und Sie erhalten dafür unseren Elektro-Katalog Nr. 70 kostenlos und unverbindlich.

Firma: _____

Adresse: _____

PLZ/Ort: _____

Bitte ausschneiden und einsenden an:

Nyffenegger & Co. AG.
Metallgiesserei und Armaturenfabrik
8050 Zürich-Oerlikon

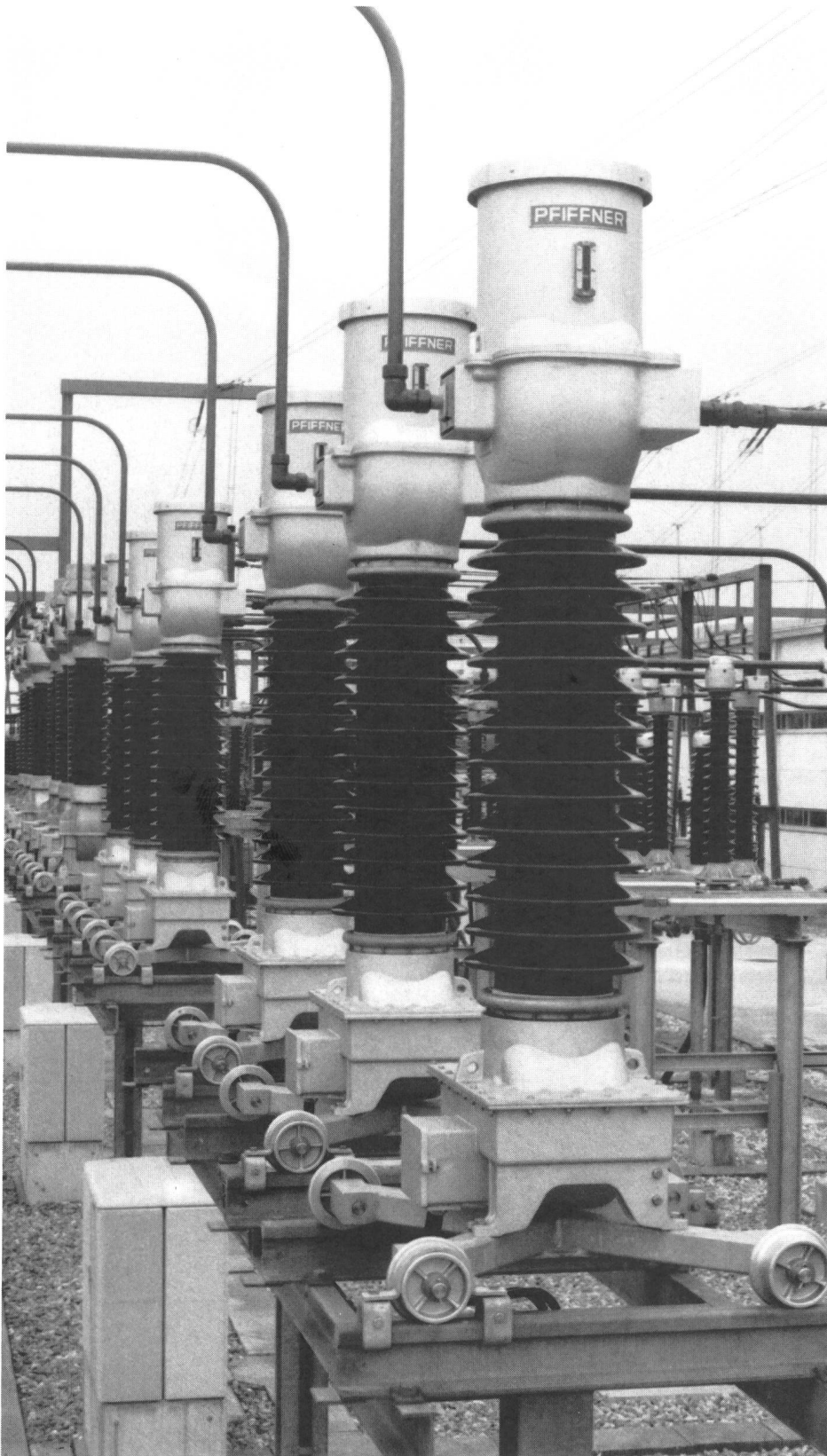

123-kV-Messgruppen

Aus unserem Fabrikations- und Lieferprogramm:

Messtransformatoren

Stromwandler, Spannungswandler
und Messgruppen für Innenraum
und Freiluft

Leistungstransformatoren

in Öl- und Trockenbauart
(Alleinvertreter der ELIN-UNION AG,
Wien, Sekt. Transformatoren +
Drosselpulen
sowie
TESAR S.A.p.A., Arezzo/Italien)

Kunstharz-Erzeugnisse

Norm- und Formteile aller Art in
EPOLIT-Kunstharzen

Elektro-Schweißgeräte

und Zubehör für die Hand- und
Automatenschweißung

Röntgen- und Isotopen-Geräte

und Zubehör für die
Industrie-Radiographie

Radioaktiver Strahlenschutz

tragbare und stationäre
Strahlungsmess- und Warngeräte
für Alpha-, Beta- und
Gammastrahlung

Nuklearmedizin + Radiotherapie

Dosiskalibratoren, Phantome,
Geräte für Lungenventilations-
Studien, Untersuchungsliegen und
Abschirmungen aller Art usw.

Die erste Adresse für Wasserturbinen*-Technik: Sulzer-Escher Wyss AG

*sowie der gesamten mechanischen Ausrüstung von Wasserkraftwerken

Straflo®-Turbine für
das Gezeitenkraft-
werk Annapolis Royal
(Kanada),
Laufwerk-Ø 7600 mm,
im Joint Venture mit
Dominion Bridge-
Sulzer, Montreal.

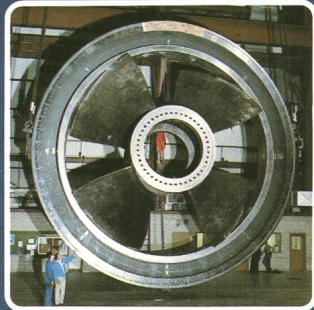

Pumpturbine
Edolo (I)
während der Druck-
probe (240 bar),
im Werk De Pretto-
Escher Wyss,
Schio, Vicenza
(Italien).

Eine der 6 **Propeller-
turbinen** für Jebba
Dam (Nigeria)
mit 90 t Gewicht,
im Werk
Escher Wyss,
Ravensburg
(BRD).



**Standardisierte
S-Turbine**
für 3130 kW
bei 22,7 m
Fallhöhe
(Fourth Lake,
CDN), im Werk
Bell, Kriens.

Rotor der
Speicherpumpe
von Roncoval-
grande (I)
von 92 086 kW
Leistung
bei 757,5 m
Förderhöhe.

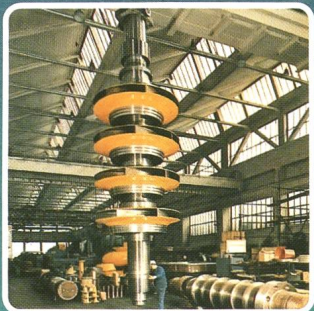

Eine von 6
Francisturbinen
mit 340 000 kW
Einheitsleistung
für das
Kraftwerk
Karakaya
(Türkei).

Pelton-turbine
Sellrain-
Silz (A) mit
260 000 kW
Einheits-
leistung bei
1237 m
Fallhöhe.

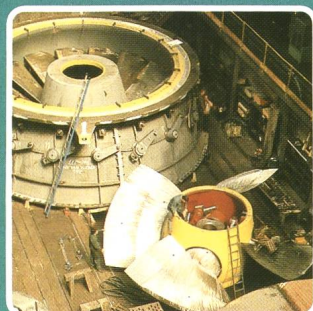

Grösste
**Rohr-
turbinen**
der Welt
für das
Kraftwerk
Racine
(USA).

SULZER ESCHER WYSS

Produktbereich Hydraulik

Sulzer-Konzerngesellschaften

Sulzer-Escher Wyss AG
am Escher Wyss-Platz
CH-8023 Zürich
Tel. 01-246 22 11
Telex 822 900 11 sech



Bell
Maschinenfabrik AG
CH-6010 Kriens/Luzern
Tel. 041-495 111
Telex 78 167

Neu in Zürich:
Zentrale Service-Abteilung
für Ersatzteile, Reparaturen
Revisionen usw.
Tel. 01-246 27 50/54

FUCHS

Kabel-Verteilkabinen mit Last-Trennsicherungen dreipolig, voll isoliert!

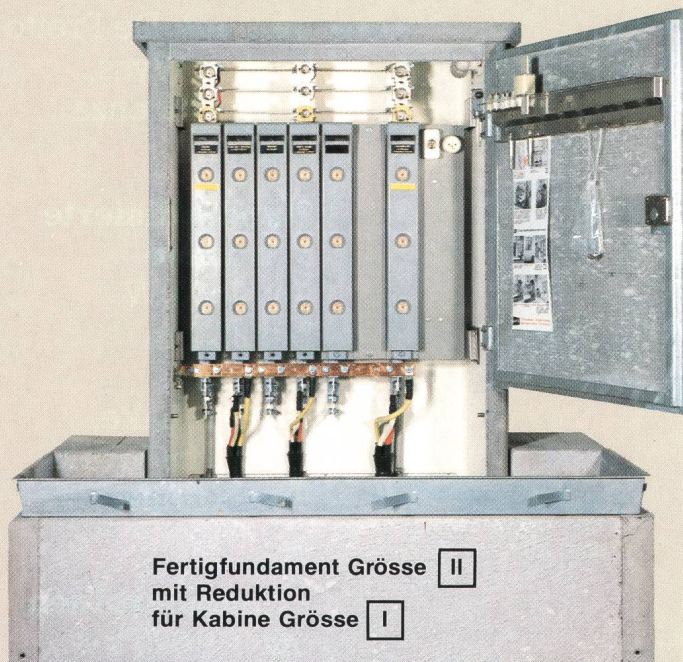

Fertigfundament Grösse II
mit Reduktion
für Kabine Grösse I

Lasttrenn-Sicherung Typ 2V
für Wandmontage von vorne anschliessbar

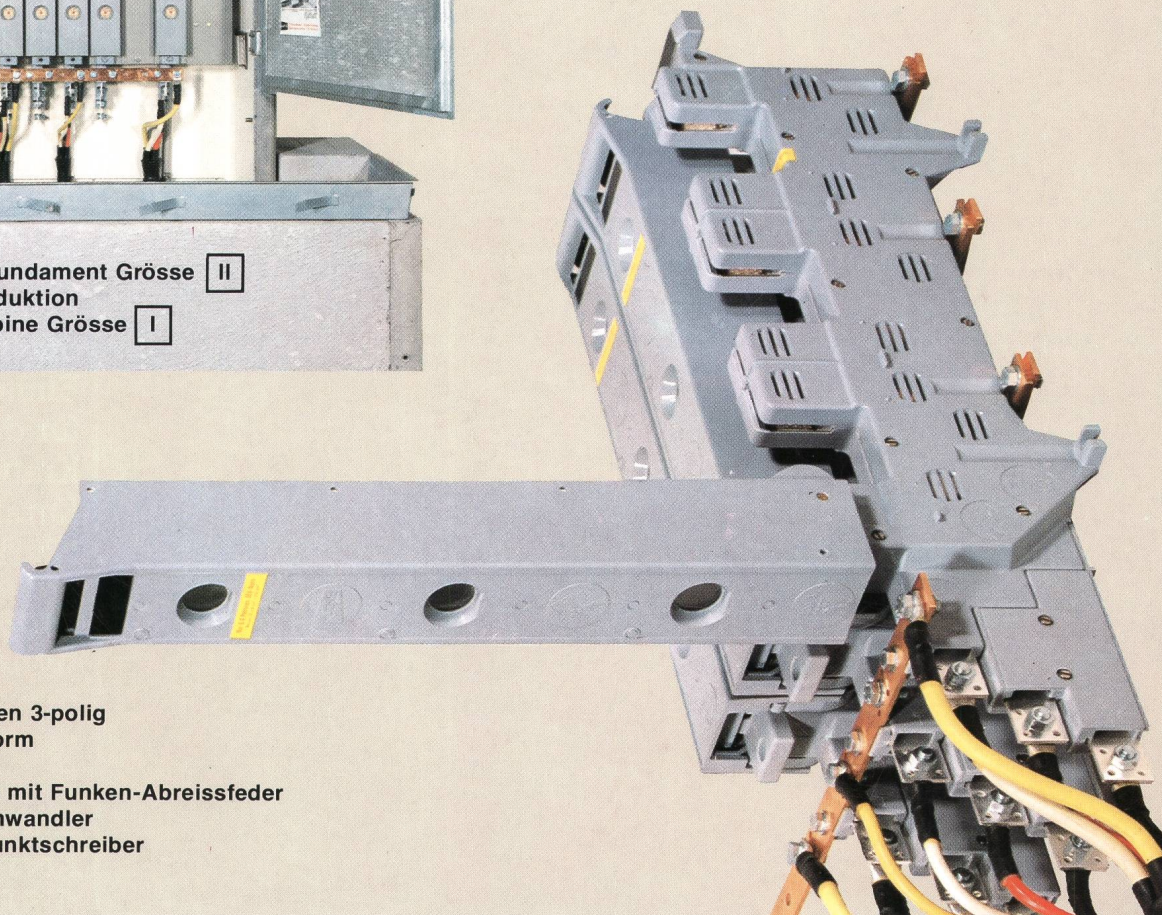

Lasttrenn-Sicherungen 3-polig
für SEV- oder DIN-Norm

Einzig Konstruktion mit Funken-Abreissfeder
Messzange mit Stromwandler
und Sicherung für Punktschreiber

Rasch montierbar in
Schalttafel oder direkt
an Wand!

2 Gruppen parallel
schaltbar 600 A und 400 A
2 Gruppen 600 A = 1200 A



Schweizerarbeit
Schweizerqualität

Gebaut für garantierte
Dauerbelastung bis zum
1,3fachen Wert:

$400 \text{ A} \times 1,3 = 520 \text{ A}$
 $600 \text{ A} \times 1,3 = 780 \text{ A}$
 $1200 \text{ A} \times 1,3 = 1560 \text{ A}$

Neueste Kontakt-Konstruktion mit Funkenabreiss-Feder!

Anfrage lohnt sich

Keine zusätzlichen Stützisolatoren oder Träger mehr nötig!
Sammelschienen-Befestigung auf Isolierteil RST und 0
Patronen SEV oder DIN gleiche Preise

FUCHS

R. Fuchs-Bamert 8834 Schindellegi
Elektrotechn. Artikel ☎ 01 784 42 41