

Zeitschrift: Bulletin des Schweizerischen Elektrotechnischen Vereins, des Verbandes Schweizerischer Elektrizitätsunternehmen = Bulletin de l'Association suisse des électriciens, de l'Association des entreprises électriques suisses

Herausgeber: Schweizerischer Elektrotechnischer Verein ; Verband Schweizerischer Elektrizitätsunternehmen

Band: 78 (1987)

Heft: [1]: Jahresheft = Annuaire

Werbung

Nutzungsbedingungen

Die ETH-Bibliothek ist die Anbieterin der digitalisierten Zeitschriften. Sie besitzt keine Urheberrechte an den Zeitschriften und ist nicht verantwortlich für deren Inhalte. Die Rechte liegen in der Regel bei den Herausgebern beziehungsweise den externen Rechteinhabern. [Siehe Rechtliche Hinweise.](#)

Conditions d'utilisation

L'ETH Library est le fournisseur des revues numérisées. Elle ne détient aucun droit d'auteur sur les revues et n'est pas responsable de leur contenu. En règle générale, les droits sont détenus par les éditeurs ou les détenteurs de droits externes. [Voir Informations légales.](#)

Terms of use

The ETH Library is the provider of the digitised journals. It does not own any copyrights to the journals and is not responsible for their content. The rights usually lie with the publishers or the external rights holders. [See Legal notice.](#)

Download PDF: 30.01.2025

ETH-Bibliothek Zürich, E-Periodica, <https://www.e-periodica.ch>



WALTHER CEEtyp

Stecker, Kupplungen und Wandsteckdosen

- für 16, 32, 63 und 125 A • modernes Design
- schlagzähes, abriebfestes Kunststoffgehäuse
- hitzebeständig bis 100°C • weitgehend unempfindlich gegen Chemikalien, Öle und Fette
- Kontakte aus Vollmessing • montagefreundlich • genügend Platz auch für maximale Querschnitte
- ausschwenkbare Zugentlastung • wirksamer Kabelknickschutz, auf Wunsch mit Verschraubung (GdV-Kabel abgestimmt).

DE-METALL Aktiengesellschaft
 Elektrotechnische Industrieprodukte, Steinhaldenstr. 26
 CH-8954 Geroldswil, Tel. 01/748 30 60, Telex 825 229

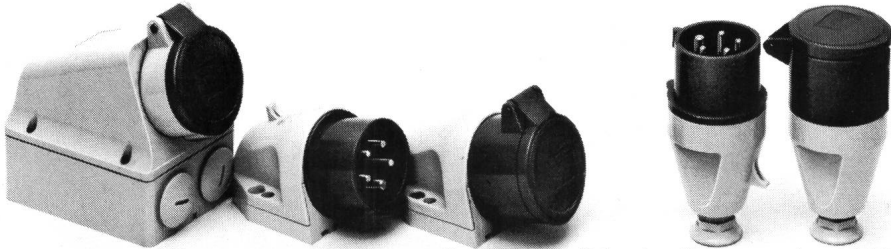

Bezugsquelle: Schweizer Elektrogrosshandel (VLE)

Die Internationalen



2d

SCHAFFNER



Prüfung bestanden im Fach EMC?

Testen Sie Ihre Geräte nach den neuesten IEC-Normen mit unseren Netzstör-, Netzausfall- und ESD-Simulatoren. Und dies am besten bereits im Entwicklungslabor!

Verlangen Sie eine Demonstration !

Die Praxis wird Ihnen recht geben.

592

FABRIMEX

8032 Zürich · Kirchenweg 5 · Tel. 01 251 29 29

IWB Meilen



Der ideale
Bodenkanal für
die Industrie.

Ebo –
eine
kabelhafte
Sache.



Ebo AG
 CH-8134 Adliswil
 Zürichstrasse 103
 Tel. 01/482 86 86

Drei Verteiltrafo-Modelle tausend Möglichkeiten ein zuverlässiger Partner



Das ist Verteiltrafo-Standard. Weltweit zehntausendfach bewährte Öltrasfos in verschiedenen Ausführungs- und Anschlussvarianten. Leistungsbereich 50 bis 2500 kVA:

TUNORMA®
Öl-Verteiltransformatoren

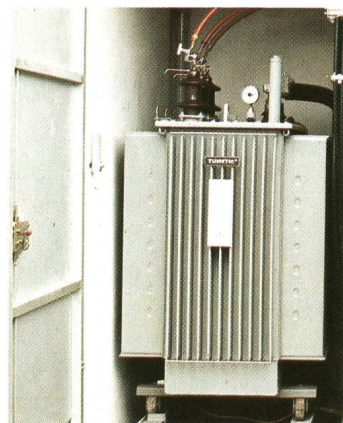

Bei Platzmangel, schwer zugänglichen Standorten und erhöhten Anforderungen an die Wartungsfreiheit ersetzt ein hermetisch geschlossener, elastischer Faltwellenkessel das Expansionsgefäß:

TUMETIC®
Öl-Verteiltransformatoren



Extreme Bedingungen hinsichtlich Personen-, Umwelt- und Brandschutz verlangen besondere Massnahmen. Hochsichere, überlastbare Trafos direkt im Schwerpunkt des Stromverbrauchs:

GEAFOL®
Giessharz-Transformatoren

Verteiltransformatoren sind die letzten Umspanner auf dem Weg vom Kraftwerk zum Verbraucher. Zu Tausenden stehen sie in unmittelbarer Nähe des Menschen. Und Reserve-Einheiten, Ringleitungen oder Verbundnetze als Ersatz bei Störungen gibt es auf dieser Ebene nicht. Sicherheit und Zuverlässigkeit sind daher höchstes Gebot.

Wir sind flexibel in Sachen Anschlusstechnik und Ausstattung: Ob Ihr Verteiltrafo ganz gewöhnlich im Freien stehen soll, oder auf einem Mast, oder im Keller eines Spitals, oder im Strassentunnel; ob er 50 kVA oder 2,5 MVA übertragen muss, die Qualität der Trafo-Union und den Service der Siemens-Albis sollten Sie auf alle Fälle näher prüfen.

Siemens-Albis AG
Energieversorgung
Freilagerstrasse 28
8047 Zürich
Tel. 01/495 44 51

1020 Renens
Tél. 021/34 96 31

6904 Lugano
Tel. 091/5192 71

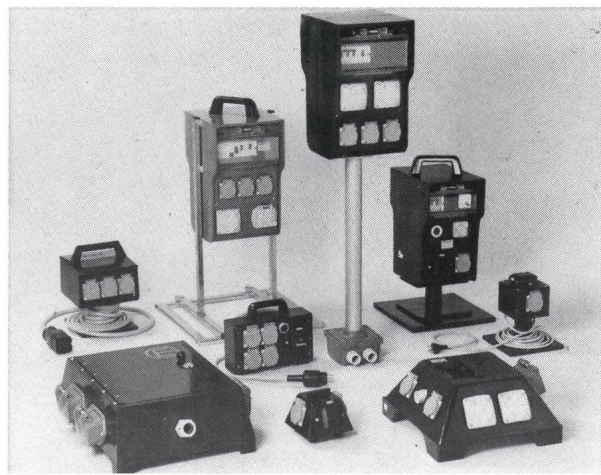

Wir verteilen Sicherheit

Gifas-Hartgummi-Stromverteiler für Industrie und Baugewerbe

Einsetzbar als: fest installierter Stromverteiler
Steuer- und Schlaufkasten
mobiler Arbeitsplatzverteiler

Individuelle Bestückung nach Ihren Wünschen.



GIFAS-ELECTRIC

9424 Rheineck Tel. 071/44 45 44

ALPHA-Trenner

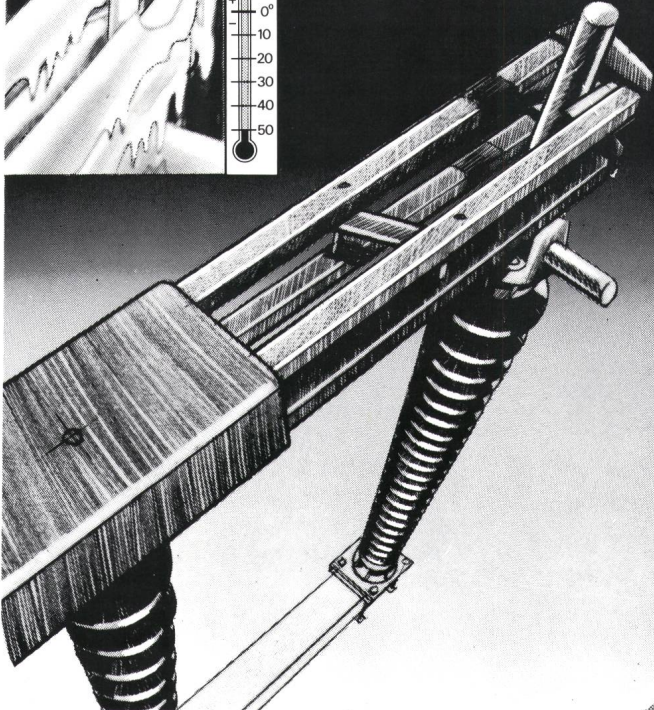
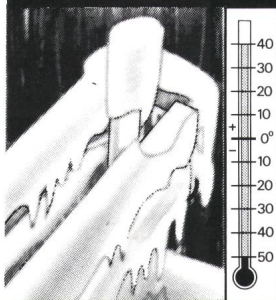

sind Dauerrenner

50 Jahre Erfahrung
haben gezeigt,
ALPHA-Trenner sind von
hoher Qualität.

Extremsten Umwelt-
bedingungen, wie tropischer
Hitze, sibirischer Kälte,
orkanartigen Stürmen
halten die ALPHA-Trenner
stand.

Der geringe Unterhalt und
die Anpassungsfähigkeit
an jedes Gerüst sind weitere
Vorteile der ALPHA-Trenner.

Verlangen Sie detaillierte
Unterlagen.
Wir beraten Sie gerne.

Elektromechanik
Apparatebau
Stahlbau - Metallbau
Abwasserreinigung

Alpha AG
CH-2560 Nidau
Telefon 032 51 54 54
Telex 34 692

ALPHA

spelsberg - das Erfolgsprogramm

WK-Abzweigkästen

Das kleine Programm mit den
großen Vorteilen.
IP 54 - 660 V - VDE-geprüft.
Nur 8 Kastentypen meistern alle
Abzweigprobleme von 2,5 - 70².
Montagekomplettes Zubehör dabei.
Auch mit Pg-Verschraubungen ein-
setzbar. Dann sogar Schutzart
IP 65.
Und alles zu Preisen, die in
Erstaunen versetzen!

SEV geprüft

Coupon

Schicken Sie mir bitte
einen Sonderprospekt/
Hauptkatalog

Name _____

Firma _____

Straße _____

Ort _____

DEMETALL

DE-METALL Aktiengesellschaft
Elektrotechnische Industrieprodukte
Steinhaldenstr. 26, CH-8954 Geroldswil
Tel. 01/748 30 60, Telex 825 229



...die neue Bockleiter «Euro-Star» aus glasfaserverstärktem Kunststoff ist SEV- und EMPA-geprüft und von der SUVA zugelassen.

Die grossen Vorteile wie

- Vollisolation auch im nassen Zustand
- Schlagfestigkeit, Feuchtigkeits- und Säurebeständigkeit

- Leicht und handlich
- Verlängerung nach oben und unten möglich
- 5 verschiedene Längen mit 4...8 Sprossen

machen diese Bockleiter zum unentbehrlichen Hilfsgerät.

Dazu können Sie diese Leiter bequem im Auto mitnehmen, ohne einen Dachträger montieren zu müssen.

Exklusiv-Verkauf Otto Fischer AG.

Senden Sie uns bitte untenstehenden Coupon. Sie erhalten umgehend weitere Unterlagen.

OTTO FISCHER AG

Elektrotechnische Artikel en gros, Aargauerstrasse 2,
Postfach, 8010 Zürich, Tel. 01/276 76 76, Telefax 01/276 76 86, Telex 822 940

Coupon einsenden an:
Otto Fischer AG
Aargauerstrasse 2
Postfach
8010 Zürich

Firma: _____ Bu
Zuständig: _____
Adresse: _____
PLZ/Ort: _____ Tel. _____



Cellpack hat beste Verbindungen.

**Mit dem Resultat,
dass einmal angebrachte Kabelverbindungen
für Jahrzehnte kein Thema mehr sind.**

Bei der Giessharz-Technik von Cellpack, die weltweit im Einsatz ist, schlagen nicht nur Material- und Zeiteinsparungen vorteilhaft zu Buche, sondern auch die Tatsache, dass beim Isolationsaufbau ein Höchstmass an Qualität mit eingeschlossen wird. Denn die Qualität der Harze ist der Grund, weshalb in Giessharz-Technik erstellte Verbindungen und Verzweigungen für Jahrzehnte vergessen werden können.

Das Prinzip von Cellpack, mit guten Ideen perfekte Materialien zu entwickeln, gilt nicht nur für die Giessharz-Technik, sondern auch für die Wärmeschrumpf-Technik.

Zur Ergänzung dieser beiden Systeme bietet Cellpack neben viel Know-how ein reichhaltiges Zubehör-Programm an.

Am Besten, Sie verlangen zwecks detaillierter Übersicht den Gesamt-Katalog. Telefon genügt: 057 211111 oder 057 214111.

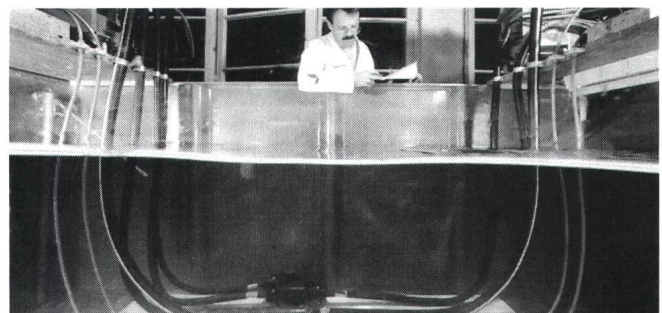
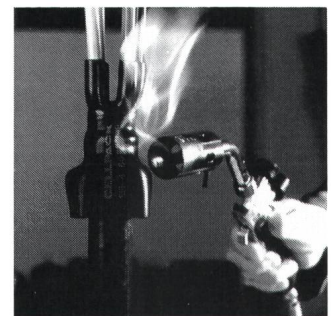
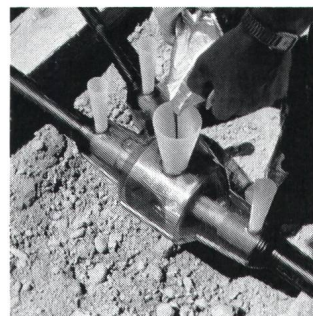
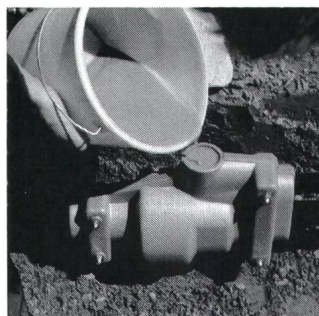
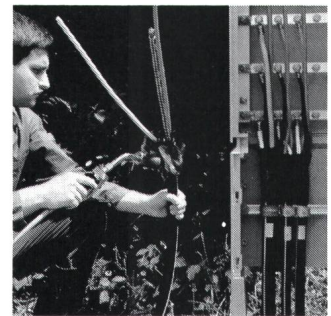

CELLPACK

Cellpack AG
CH-5610 Wohlen Schweiz
Telex: 52699 cpw
Telefax: 057 22 68 90

SHERLOCK

Zeitcomputer und Hauptuhr

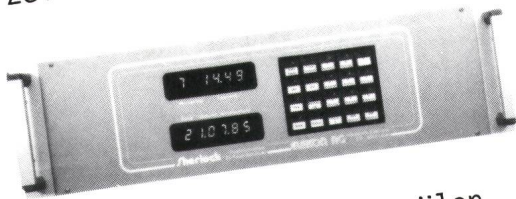

mit 8- bis 32 Schaltkanälen
Jahresprogramm
Feiertagsprogramm
Anschluss für Nebenuhren
mit Funkzeitempfänger für
vollautomatische
So/Wi-Zeitungstellung

Telefon 041 / 57 40 40

ELEKON

Elekon AG
Industrielle Elektronik
Luzernerstrasse 135
CH - 6014 Littau

Abteilung Stromversorgung



dryfit Industriebatterien A 600 und Block

bieten höchste Sicherheit

- absolut wartungsfrei
- absolut elektrolytdicht
- tiefentladesicher
- geringste Selbstentladung
- sehr geringe Gasung
- Kapazitäten von 180-1350 Ah
- höhere Betriebssicherheit
- keine Wartungskosten
- keine oder nur verminderte Raumkosten
- wesentlich geringere Lüftungskosten
- leichte Montage
- keine Inbetriebsetzung notwendig

Darum ist jede Sonnenschein dryfit A 600 und Block im Preis-Leistungsverhältnis ein Optimum.

Fordern Sie weitere Informationen an:

Ineltro AG
Industrial Electronics

Riedstrasse 6
CH-8953 Dietikon
Telefon 01 - 741 41 21
Telex 828 373 into ch
Telefax 01 - 741 22 10

Sicherheit durch

KNOBEL

Notbeleuchtungs-Systeme

Knobel Gruppeneinheiten zur sektorellen Versorgung von notberechtigten Lichtquellen (Fluoreszenz- oder Glühlampen)

Knobel hat sich für die Herstellung, Inbetriebnahme und Wartung solcher Anlagen spezialisiert.

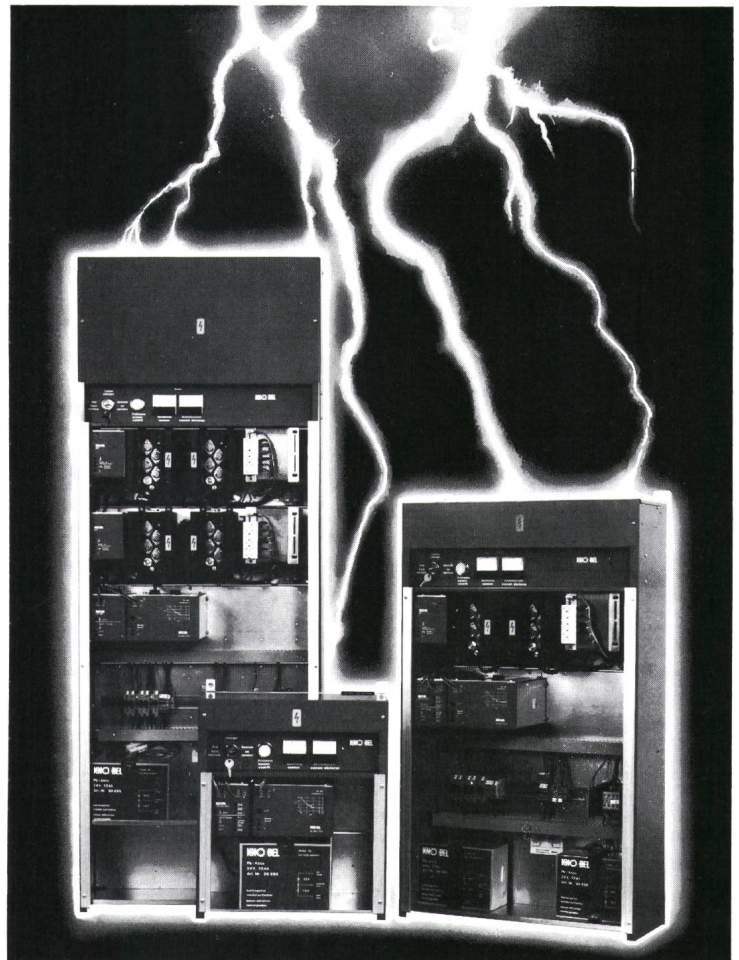

- Verlangen Sie den Katalog oder das persönliche Fachgespräch mit den gut ausgebildeten Mitarbeitern.

«Hinter gutem und sicherem Licht steckt Knobel.»



COUPON
Ich möchte gerne mehr erfahren.
Hier meine Adresse:

Name: _____
Strasse: _____
PLZ/Ort: _____
Telefon: _____
Bitte senden an:

KNOBEL

F. Knobel Elektroapparatebau AG 8755 Ennenda
Tel. 058 / 63 11 71

Ein Unternehmen der **WMH**-Walter Meier Holding AG

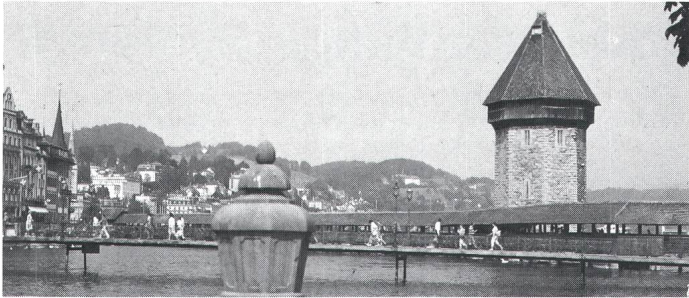

Luzern in der Zentralschweiz



Produktionsstätte – Zentrallager



Verwaltungs-, Ausstellungs- und Konferenzräume

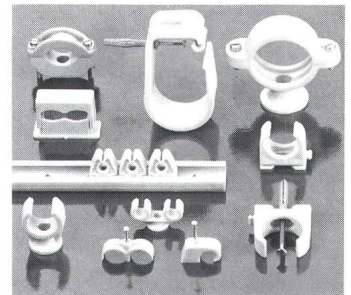
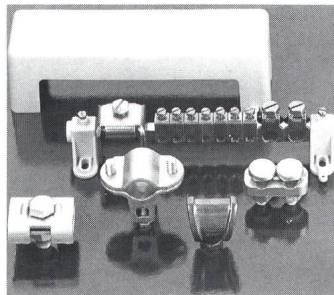
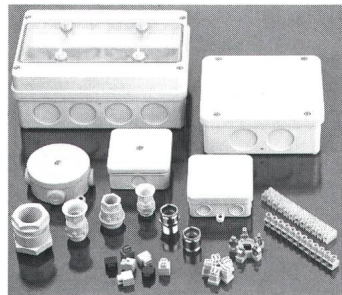
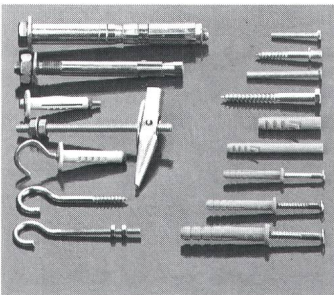

Viele tausend Produkte – moderne Befestigungstechnik – zu fortschrittlichen Systemen zusammengefaßt aus einer Hand.

Ein Unternehmen stellt sich vor:

Ihr neuer Schweizer Partner für Elektro-Installationsmaterial+ Befestigungstechnik*

Die Bettermann AG Schweiz bietet mit Ihrem umfassenden Programm moderner Elektro-Installations- und Befestigungssysteme anwendungstechnische Vorteile, die den Markennamen OBO weltweit zu einem Begriff gemacht haben. Eigene Produktionsanlagen, ein leistungsfähiges Zentrallager, ausführliches Informationsmaterial, Beratung durch Schweizer Fachleute, die ständige Ausstellung in Luzern und zuverlässiger Lieferservice setzen neue Maßstäbe.

***Bitte fordern Sie ausführliche Informationen. Anruf genügt.**

PRÄZISION.

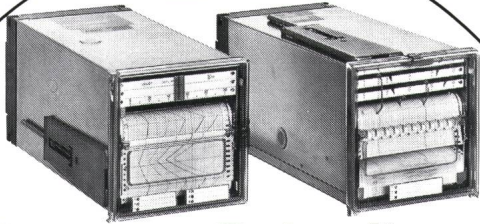

Prozess-Schreiber

Das optimale Baukastensystem der JAQUET Punkt- und Linienschreiber gewährleistet rasche Anpassung an verschiedene Messaufgaben und grosse Wartungsfreundlichkeit.

Wahlweise können die Messwerte auf Rollen- oder Faltpapier registriert werden. Die elektronisch gesteuerten Antriebe für den Papiervorschub und den Punktfolgezyklus sind quartzesteuert.

JAQUET-Erzeugnisse sind durch ihre Qualität und Zuverlässigkeit weltweit bekannt. Sie sind „Präzision Swiss Made“

JAQUET AG
Thannerstr. 15
CH 4009 Basel
Tel. 061-398822
Telex 963259

JAQUET

Swiss Made

Wir stellen aus: INELTEC Basel

Kabel-Messmaschinen

- Von einfachen Handwickelgeräten bis zu stufenlos einstellbaren, hydraulischen Kabel-Umtrommelanlagen

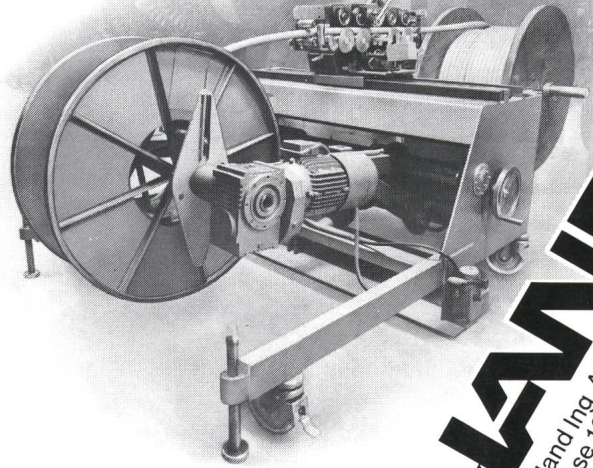

- Diverse Geräte und Maschinen für rationelles Kabel-Handling

VOLLAND
Rud. Volland Ing.-AG
Ifangstrasse 103
CH-8153 Rümlang
Tel. 01 817 2611
Telefax 01 817 2387
STV Mitglied

DEMELECTRIC

Wandstromverteiler aus Vollgummi



DEMELECTRIC Wand-Stromverteiler aus Vollgummi

- Ideal für Industrie, Bau und Gewerbe als feste oder provisorische Verteileranlagen.
- Robuste und Widerstandsfähige Ausführung (Kautschuk).
- Grösse 375 x 240 x 130 mm.
- Anzahl Steckdosen und deren Typen sind wählbar.
- Auf Wunsch mit Fi-Schalter und Sicherungsautomaten.

DE-METALL Aktiengesellschaft
Elektrotechnische Industrieprodukte
Steinhaldenstr. 26, CH-8954 Geroldswil
Tel. 01/748 30 60, Telex 825 229

DEMETALL

Telefonbeantworter von TELION –
Ihr Partner mit dem Profi(t)-Programm!



z. B.:

- Leistungsfähiges Programm
- Sorgfältige Beratung
- Seriöse Verkaufspolitik

Konditionen und Unterlagen durch:

TELION

Albisriederstrasse 232
8047 Zürich, Tel. ☎ 01 493 15 15

Damit Sie und Ihre Kunden zufrieden sind!

Der neue Katalog ist da!

Handlich, umfassend, aktuell. Er ist wieder eine Idee besser.

EM
Elektro-Material AG

Zürich, Basel, Bern, Genf, Lausanne, Lugano, Luzern

Weidmüller

41/A

Geräuschlose und kostengünstige Pressverbindungen mit den zukunftsicheren Handpressen MTR110 + MTR160/161



- Universell einsetzbar im Bereich lötlöser Verbindungstechnik
- Umfassendes und normgerechtes Angebot an Press-einsätzen
- Kundenspezifische Anpassungen zu preisgünstigen Konditionen
- **MTR110** mit 55 kN Presskraft; Pressbereich: gerollte Cu-Verbinder bis 70 mm² Rohr-Cu-Verbinder bis 120 mm²
- **MTR160/161** mit 100 kN Presskraft; Pressbereich 150 mm²/240 mm²

Fragen Sie uns, auch für kleinere Press- und Crimp-Werkzeuge!

Carl Geisser + Co

Industriestr. 7 · CH-8117 Fällanden · 01 8251161

Wir bieten Material zur Auflösung des PEN-Leiters innerhalb einer Verteilanlage sowie beim Abzweig auf eine Verteilanlage:

Installation

- **Neutralleitertrenner 25A, 60A, 100A**
- **Lösbare Neutralleiterverbinder 4-16 mm²**
- **Dosen, Abdeckungen und Zubehör**
- **Und die bewährten Woertz-Klemmen!**

Einheit 3P+N+PE

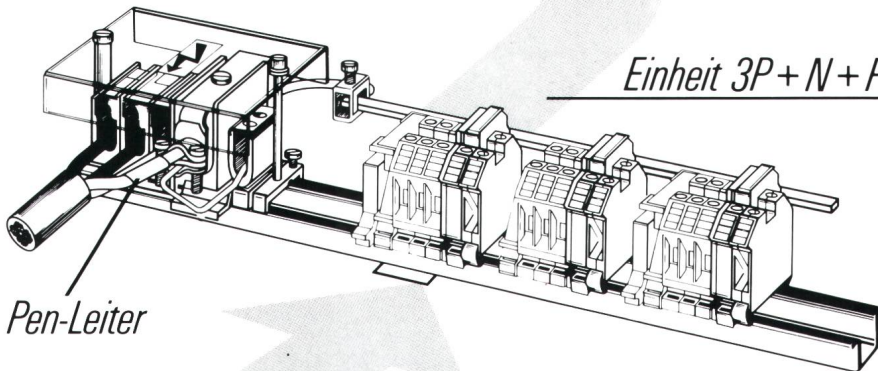

Pen-Leiter

Polleiter

Überstromunterbrecher

Verlangen Sie Unterlagen

woertz

Elektrotechnische Artikel
Installationsysteme

Oskar Woertz
Hofackerstrasse 47
Postfach · CH-4132 Muttenz 1

Ob Hoch- oder Niederspannung - wir schalten schnell!

RAUSCHER STOECKLIN AG & Co

Transformatoren
Apparatebau
Anlagenbau

CH-4450 Sissach
Tel. 061 98 34 66
Telex 966122

NEU · NEU · NEU

JANSEN ALUDUR

das ausgereifte Aluminium-Panzerrohrsystem für Ihre Elektro-Installationen

Mit vielen überzeugenden Vorteilen:

- federleicht
- montagefreundlich
- glatte Innenfläche
- wirtschaftlich
- SEV-geprüft

Das ALUDUR-Panzerrohrsystem umfasst neben den Aluminium-Rohren der NW 11, 16, 21, 29, 36 und 48 auch folgende Zubehörteile: Doppelsteckmuffen, Bogen, Endtüllen und Biegefedern.

Werkstoff: hochfeste Legierung Al Mg Si 0,5 F22; warm ausgehärtet

Anwendungsgebiete: Für alle Installationen auf, im und unter Putz. Für Maschinen- und Anlageinstallationen.

Verkauf durch VLE-Grossisten.

Jansen AG, 9463 Oberriet SG
Stahlröhren- und Sauerstoff-Werke, Kunststoffwerk
Telefon 071/780 111, Telex 77 159

JANSEN

NEU · NEU · NEU

ZUMTOBEL

Überlegene Lichttechnik

für

Büro und Verwaltung

Industrie und

Gewerbe

Verkaufsräume

und Museen

Öffentliche Gebäude

und Banken

Schulen und

Universitäten

Krankenhäuser und

Pflegeheime

Sportstätten und

Verkehrsbauten

ZUMTOBEL AG
für Beleuchtungstechnik
CH-8153 Rümlang, Riedackerstr. 7
Tel. 01/8171555, TX 57405

1987

**145-kV-
Spannungswandler**
ölarmlarm - wartungsfrei

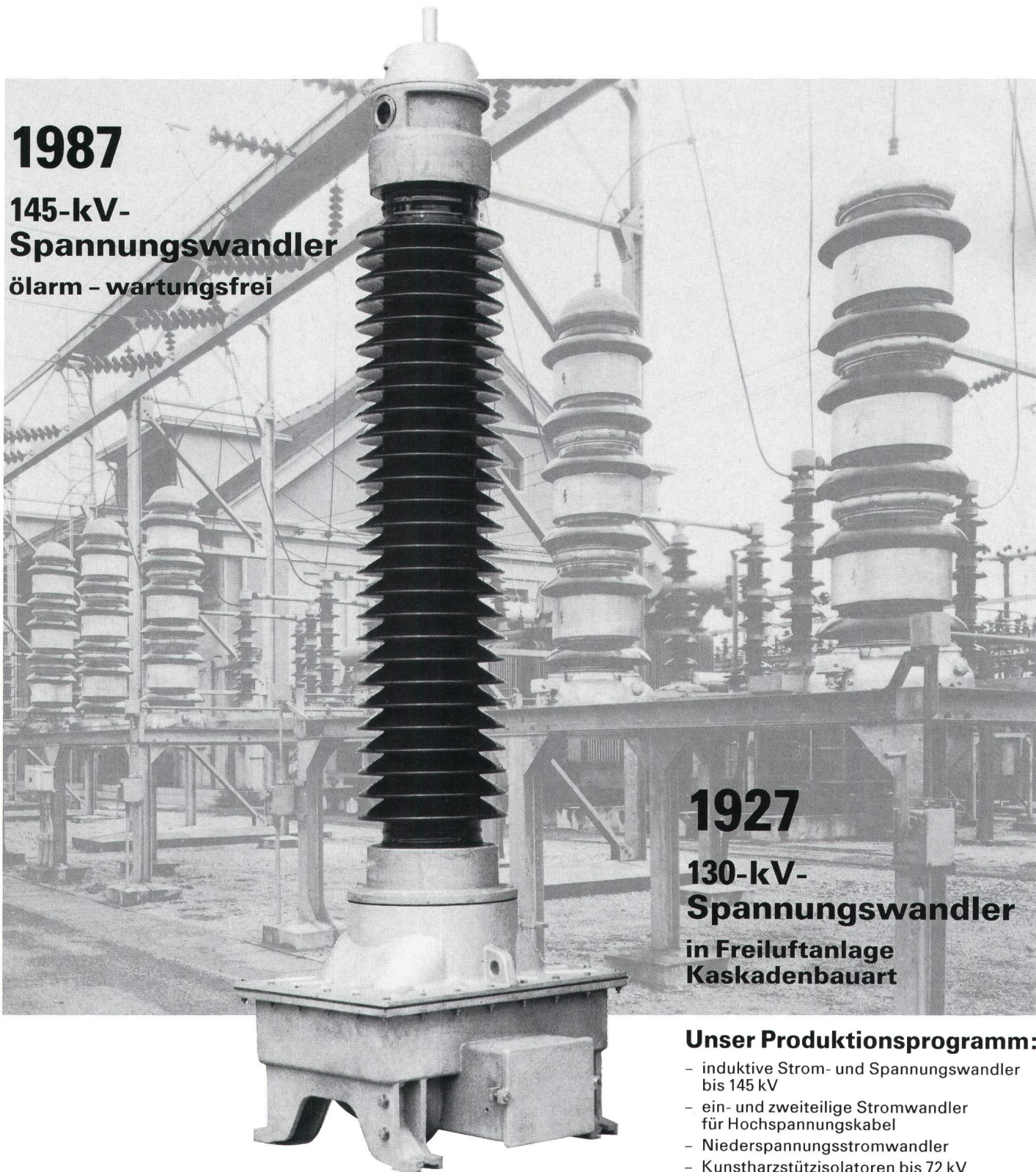

1927

**130-kV-
Spannungswandler**
in Freiluftanlage
Kaskadenbauart

Unser Produktionsprogramm:

- induktive Strom- und Spannungswandler bis 145 kV
- ein- und zweiteilige Stromwandler für Hochspannungskabel
- Niederspannungsstromwandler
- Kunstharzstützisolatoren bis 72 kV

EMIL PFIFFNER + CO. AG, CH-5042 HIRSCHTHAL

Telefon 064 / 80 11 80
Telex 98 22 05

AGENCE SUISSE ROMANDE: Udrea Vulcan, Ing. dipl. EPF/ASE, B. p. 485, 1111 Colombier, Telefon 021 / 87 95 68

EUCHNER

– weltweit im Einsatz

steuert Werkzeugmaschinen auch elektronisch

– EURO-NORM –

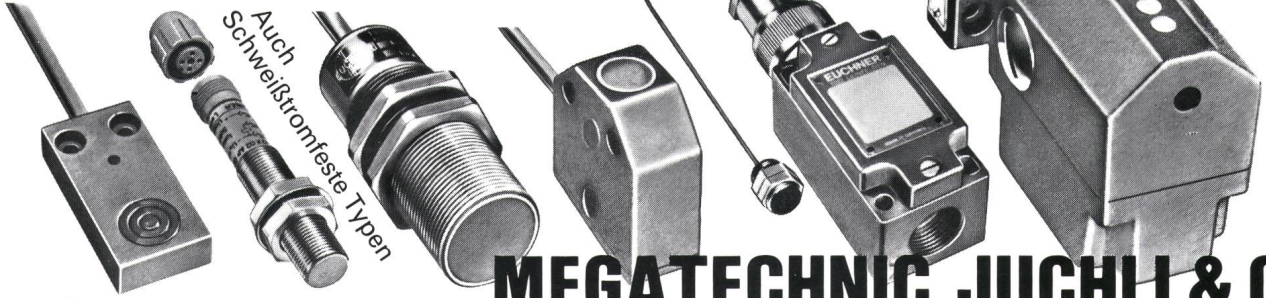

Auch
Schweißstromfeste Typen

EUCHNER-NÄHERUNGS-GRENZTASTER
Bitte verlangen Sie die Unterlagen.

MEGATECHNIC JUCHLI & CIE.

8006 Zürich Tel. 01/361 32 88 Telex 58299 Beckenhofstr. 70

Unsere Drosseln singen nach Ihren Wünschen.

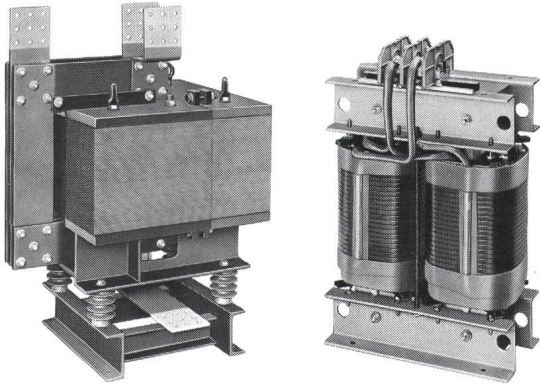

Genau nach Ihren besonderen Anforderungen liefern wir Drosseln bis 150 kV Prüfspannung und 3,15 MVA Typenleistung. In Öl oder trocken, mit Band- oder Drahtwicklung, in Aluminium oder Kupfer. Dank Computerunterstützung (CAE, CAD) passen sich Entwicklung und Fertigung ganz Ihren Bedürfnissen an.

Verlangen Sie detaillierte Informationen unter dem Stichwort «Drosseln».

**Elektro-Apparatebau
Olten AG**

Tannwaldstrasse 88
Postfach
CH-4601 Olten

Telefon 062-25 22 50
Telex 981 602
Telefax 062-26 21 62

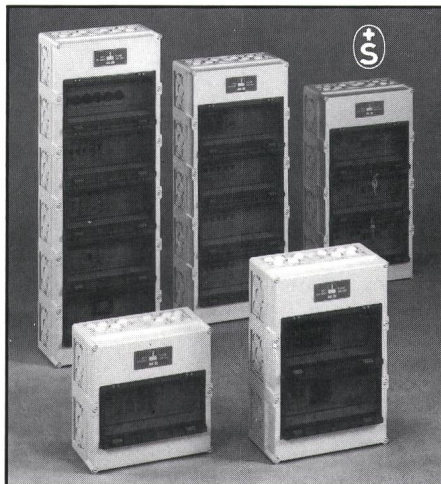

spelsberg - das Erfolgsprogramm

AK-Automatenkästen

IP 54 – aus der Jumbo-Serie, nach DIN 43871 bzw. VDE 0603. Ungewöhnliche Platzverhältnisse, gesamtes Zubehör dabei. Anbaustützen schon montiert. Lagermäßig bis 5-reihig, auf Wunsch jedoch auch 6-, 7- oder 8-reihig. Der ganz entscheidende Vorteil: beliebig miteinander kombinierbar, aber auch mit allen Zählerkästen und Leerkästen aus der Jumbo-Serie.

SEV-geprüft

Coupon

Schicken Sie mir bitte den neuen Gesamtkatalog

Name _____

Firma _____

Straße _____

Ort _____



DE-METALL Aktiengesellschaft
Elektrotechnische Industrieprodukte
Steinhaldenstr. 26, CH-8954 Geroldswil
Tel. 01/748 30 60, Telex 825 229

IMPREGNA

Ihre Vertrauensfirma für
werterhaltende Unterhaltsarbeiten

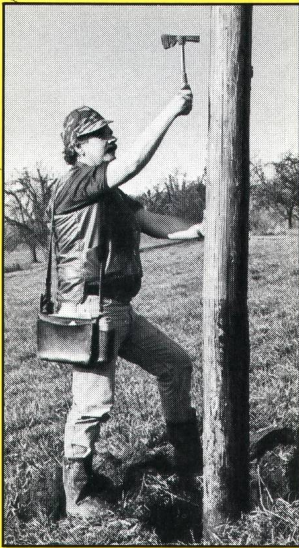

Kontrolle für
Holzfreileitungen

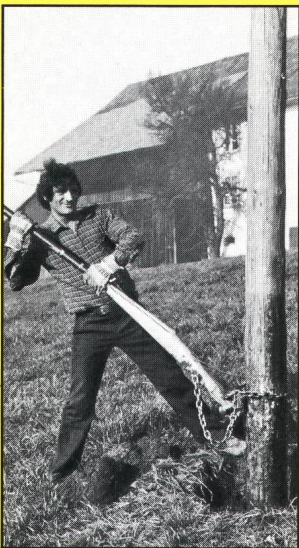

Nachimprägnierung
von Holzmasten

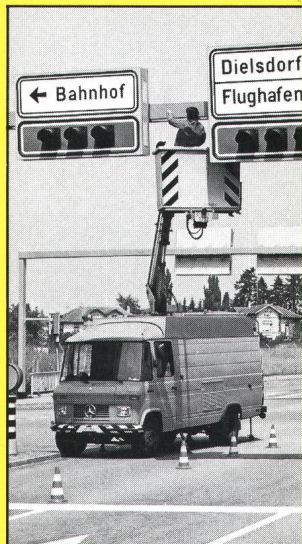

Korrosionsschutz
an Signalanlagen

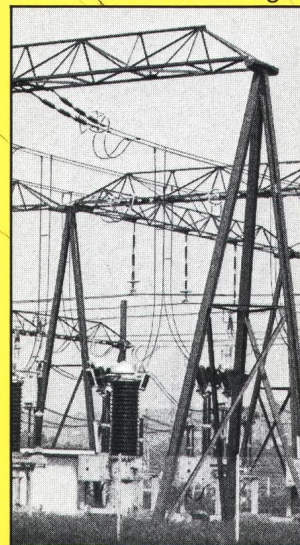

Korrosionsschutz
an Schaltanlagen



Korrosionsschutz
an Stahlkandelabern

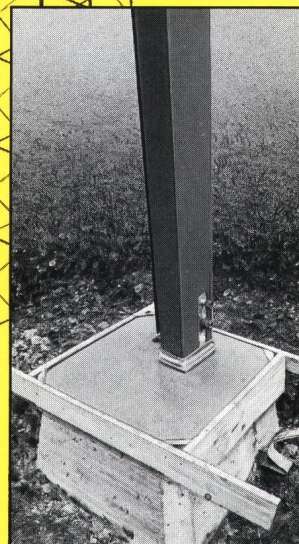

Sanierung von
Mastsockeln

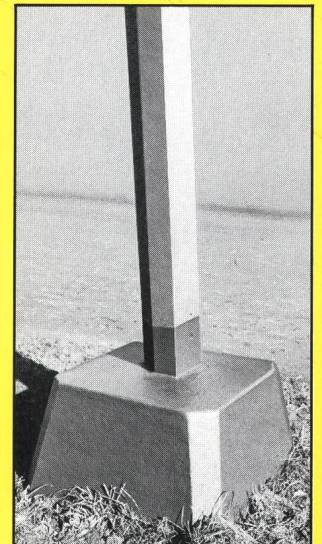

Betonsschutz an
Mastsockeln

Verlangen Sie unsere
fachmännische Beratung für:

- Korrosionsschutz
- Kontrolle und Nach-
imprägnierung von Holzmasten
- Betonsanierung an
Mastsockeln

i IMPREGNA
IMPREGNA GmbH
Hallwylstrasse 71
8036 Zürich
Telefon 01 241 95 05