

**Zeitschrift:** Bulletin des Schweizerischen Elektrotechnischen Vereins, des Verbandes Schweizerischer Elektrizitätsunternehmen = Bulletin de l'Association suisse des électriciens, de l'Association des entreprises électriques suisses

**Herausgeber:** Schweizerischer Elektrotechnischer Verein ; Verband Schweizerischer Elektrizitätsunternehmen

**Band:** 79 (1988)

**Heft:** 14: Assemblées annuelles de l'ASE et de l'UCS

## **Werbung**

### **Nutzungsbedingungen**

Die ETH-Bibliothek ist die Anbieterin der digitalisierten Zeitschriften. Sie besitzt keine Urheberrechte an den Zeitschriften und ist nicht verantwortlich für deren Inhalte. Die Rechte liegen in der Regel bei den Herausgebern beziehungsweise den externen Rechteinhabern. [Siehe Rechtliche Hinweise.](#)

### **Conditions d'utilisation**

L'ETH Library est le fournisseur des revues numérisées. Elle ne détient aucun droit d'auteur sur les revues et n'est pas responsable de leur contenu. En règle générale, les droits sont détenus par les éditeurs ou les détenteurs de droits externes. [Voir Informations légales.](#)

### **Terms of use**

The ETH Library is the provider of the digitised journals. It does not own any copyrights to the journals and is not responsible for their content. The rights usually lie with the publishers or the external rights holders. [See Legal notice.](#)

**Download PDF:** 28.01.2025

**ETH-Bibliothek Zürich, E-Periodica, <https://www.e-periodica.ch>**

Wir sind Ihr Partner für Licht  
und lassen für Sie  
das richtige Licht leuchten...

● **Beleuchtung für  
Strassen und Plätze**

Ein leuchtendes Beispiel:

*Limmattalerkreuz N1/N20  
beleuchtet mit  
CORA-Strassenleuchten*

Wir lösen Ihre Beleuchtungsprobleme gerne –  
verlangen Sie ausführliche Dokumentationen  
oder den Besuch unseres Fachberaters.



**ALUMAG  
BELMAG  
AG**

## Ihre Licht-Macher

8027 Zürich  
3000 Bern  
1000 Lausanne

Giesshübelstrasse 30  
Wagnerstrasse 35  
Avenue C. F. Ramuz 104

01/466 91 11  
031/45 11 71  
021/28 13 13

# Fenner

**kompetente Beratung**

**umfassendes Sortiment**

**erstklassiger Service**

**Fenner – immer die richtige Wahl.  
Kabel, Verbinder, Verteiler für Installationen  
der Informatik, der Steuer- und Regeltechnik  
bei Antennen- oder Sprechanlagen.**

Fenner + Cie. AG

Elektrotechnische Artikel en gros, Lutherstrasse 36, 8021 Zürich, Telefon 01/242 60 80

**Innovative Technik**  
SF<sub>6</sub>-Technik

Montage von  
Ringkernstromwandlern  
für SF<sub>6</sub>-gekapselte  
Schaltanlage von ABB

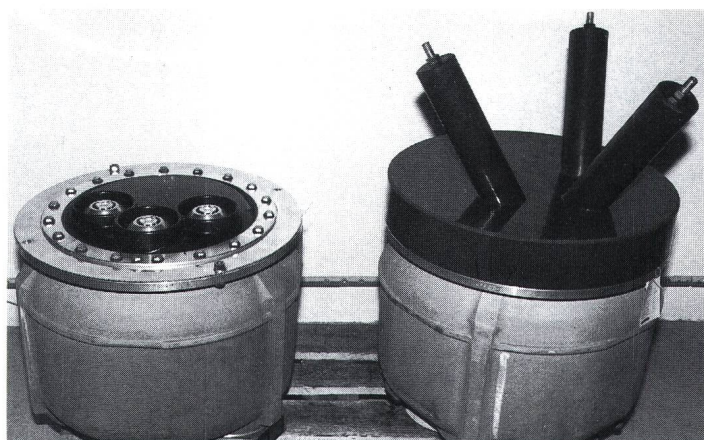
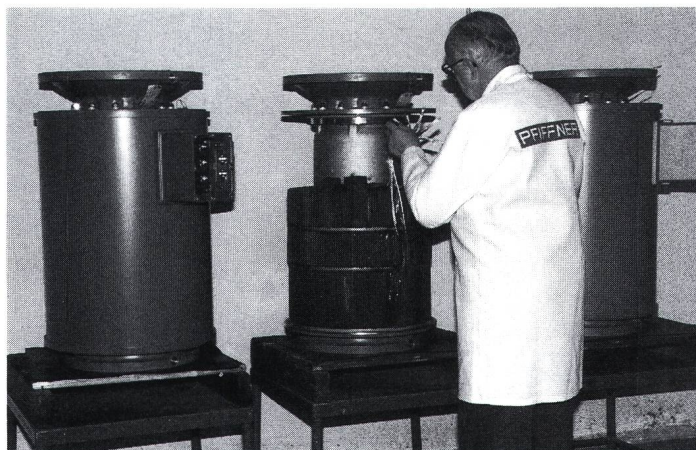

3polige, SF<sub>6</sub>-isolierte  
Spannungswandler mit  
und ohne Prüfdurch-  
führung zu PG-100-  
Zelle von SEAG

**Unser Produktionsprogramm:**

- induktive Strom- und Spannungswandler bis 145 kV
- ein- und zweiteilige Stromwandler für Hochspannungskabel
- Niederspannungsstromwandler
- Kunstharzstützisolatoren bis 72 kV

**EMIL PFIFFNER + CO. AG, CH-5042 HIRSCHTHAL**

Telefon 064 / 80 11 80  
Telex 98 22 05  
Telefax 064 / 81 12 52

AGENCE SUISSE ROMANDE: SOTERO SA., case postale 68, 1110 Morges, téléphone 021 / 801 59 76

## TRANSFORMATEURS

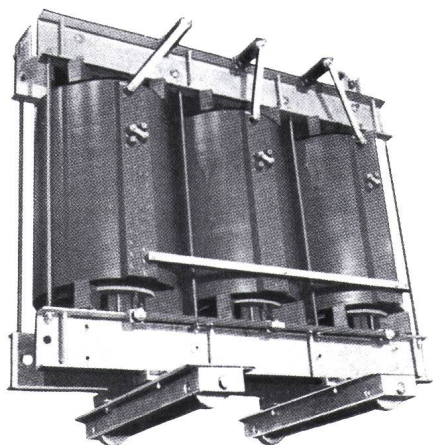

Transformateurs secs isolés à la résine Epoxy, jusqu'à 36 kV, exécution jusqu'à 16000 kVA, selon normes ASE.

*Giessharzisierte Drehstromtransformatoren bis 36 kV, Leistung bis 16000 kVA. Nach SEV Normen.*

## TRANSFORMATOREN

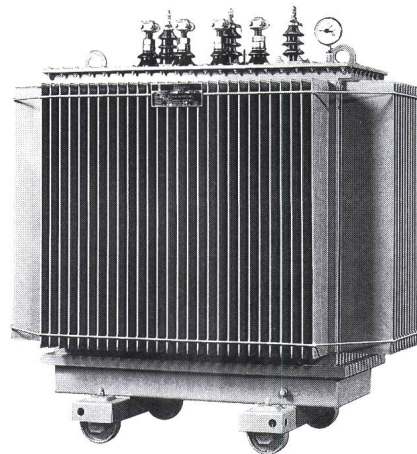

Transformateurs de distribution à bain d'huile ou liquide ininflammable. Selon normes ASE, jusqu'à 36 kV.

*Netz-Transformatoren: Füllung mit Oel. Nach SEV Normen, bis 36 kV.*

APPAREILLAGE ÉLECTRIQUE HAUTE ET BASSE TENSION  
ELEKTRISCHE APPARATE FÜR HOCH- UND NIEDERSpannung

GARDY S.A.  
C.P. 230  
15, rue Marziano  
CH-1211 GENÈVE 24

Tel. 022/43 54 00  
Telex. 422 067  
Telegr. YDRAG-GENÈVE  
Fax. 022/43 95 48

# GARDY

## DIN-Steckergeneration – der Standard von morgen

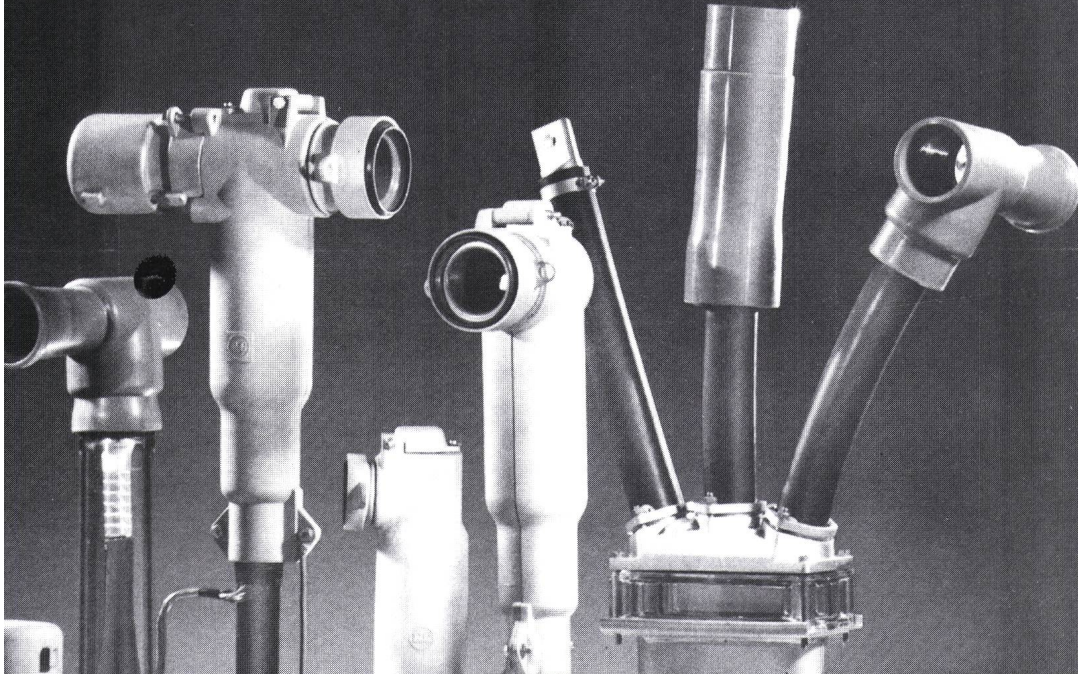

Siegfried Peyer AG  
peyerenergie

peyer

Ein zukunftssicheres Stecker-System für Kompaktschaltanlagen und Trafos muss nicht nur absolut berührungssicher sein - es sollte schon heute für die Auslenkung nach DIN 4763 gerüstet sein.

**peyerenergie** hat solche zukunftssicheren Kabelsteckteil in einer reichen Typenvielfalt von 5 KV bis 36 KV. Sie sind im harten Einsatz erprobt und metallarmiert nach Schweizer-Normen also absolut berührungssicher. DIN-Steckersystem mit Zukunft von **peyerenergie**.

**peyerenergie**  
CH-8832 Wollerau  
Telefon 01/784 46 46  
Telex 875 570 pev ch

Wand- und Standschränke,  
Normschränke, Einbauschränke,  
Kleinschränke, Schrankkombina-  
tionen, Grund- und Laborgestelle,  
Standpulte.



# SCHRÄNKE UND GEHÄUSE.

Was andere längstens nicht mehr können  
ist unser Aushängeschild:  
Wir gehen auf Ihre Wünsche ein.

Unsere Metallbauabteilung baut Schränke in Kleinserien. Aus Alu und aus rostfreiem Stahl. Nach Standardnormen und nach Ihren Plänen. Schränke für jedes Bedürfnis, in jeder Ausführung und Ausstattung.

Unsere Kunden schätzen die Formschönheit, die breitgefächerte Farbpalette, das Finish, die totale Qualität. Unser Schränke-Know-how ist respektabel. Wir stellen es Ihnen zur Verfügung.

**Wohlgroth AG**  
**Zürich**

Abteilung Metallbau  
8031 Zürich, Klingenstrasse 8, Telefon 01 / 271 24 33

Spitzentechnik, die Vorsprung schafft.  
Auch im Bereich der induktiven Erwärmung.

# warum.

Weil Hüttinger-CNC-Induktions-Erwärmungs-Anlagen höchste Ansprüche in der induktiven Wärmebehandlung erfüllen. Dies gilt sowohl bei der Gesamterwärmung der Werkstücke als auch bei der partiellen Erwärmung schwieriger Teilbereiche. Die Arbeitsprozesse können sinnvoll und gezielt automatisiert werden. Die uneingeschränkte Ausbaufähigkeit, bis hin zum flexiblen Fertigungssystem, ist gewährleistet. Hüttinger beweist damit seine hohe internationale Kompetenz. Im Bereich der induktiven Erwärmung sind dadurch optimale Problemlösungen für Härten, Löten, Glühen und Anlassen gegeben. Nutzen Sie den Erfahrungsvorsprung von Hüttinger in Entwicklung und Technologie.

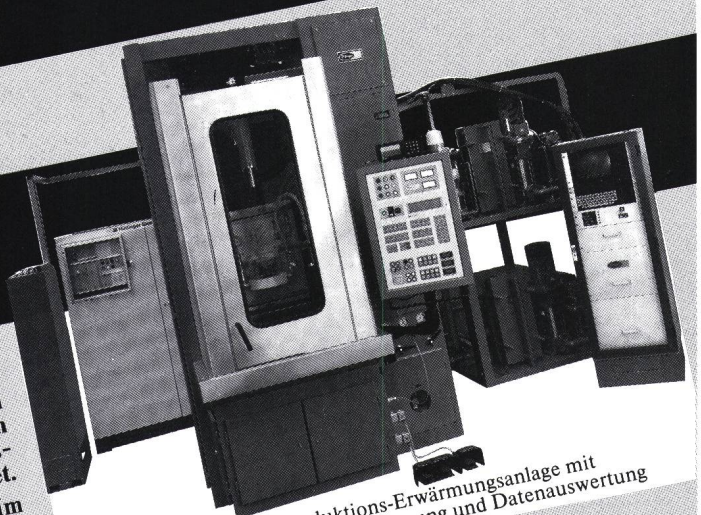

CNC-Induktions-Erwärmungsanlage mit  
Prozeßdaten-Erfassung und Datenauswertung

**FRITZ HÜTTINGER ELEKTRONIK GMBH**  
Elsässer Straße 8  
D-7800 Freiburg  
Telefon 07 61 / 88 50 70  
Telex 772862 Fax: 07 61 / 80 63 72  
West Germany

## Kompensations-Linienschreiber LINAX 7K2

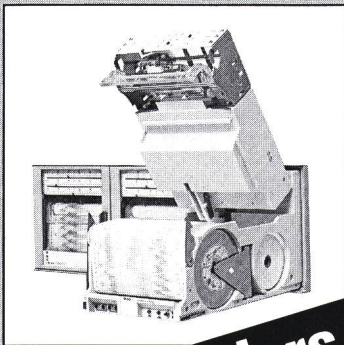

- Bis 3 Mess-Systeme für Einheitssignale
- Mess-Systeme für Bereiche 0 bis 100% in 20 bis 100% umschaltbar, z. B. 0 bis 20 mA in 4 bis 20 mA

**Anders als bisher**

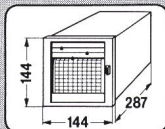

- Geringer Leistungsbedarf (6W)
- Günstiges Preis-/Leistungsverhältnis
- Einfache Handhabung
- Wartungsarm

**camille  
bauer**

Camille Bauer AG  
5610 Wohlen  
Telefon 057 21 21 11  
Telefax 057 22 74 32  
Telex 827 901 cbm ch



# Erfahrung ist gut. Kreativität noch besser!

B-Produkte sind aufgebaut auf einer gesunden Basis. Diese Erfahrung schafft Vertrauen, aber noch keinen Fortschritt. Mit Dynamik und Kreativität weisen wir auch in Zukunft den Weg, für eine gesicherte Energieversorgung in der Schweiz.

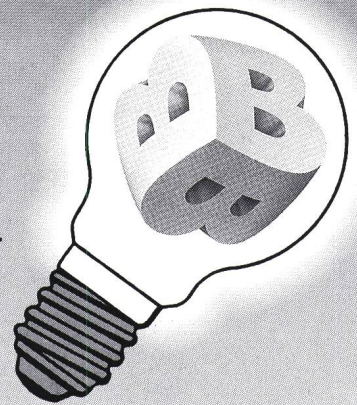

**F. Borner AG**  
Kabinenbau, Verteilanlagen, Intronix

CH-6260 Reiden  
Telefon 062 81 20 20

CH-5600 Lenzburg  
Telefon 064 51 60 67



## Elektromagnetische Verträglichkeit (EMV) ein entscheidendes Qualitätskriterium für elektronische Apparate und Anlagen

### Unser Entstörungslabor

- prüft die Stömpfindlichkeit und das Störvermögen,
- bestimmt Störschutz- und Schirmmassnahmen,
- kontrolliert Apparate und Anlagen auf Einhaltung der gesetzlichen Störschutzbestimmungen,
- führt Prototyp- und serienmässige Entstörungen aus,
- steht Fabrikations- und Importfirmen für fachmännische Beratung in EMV-Problemen zur Verfügung.

**PRO RADIO-TELEVISION**, Entstörungslabor, 3084 Wabern, Telefon 031 / 54 22 44

Vogt AG  
CH-4654 Lostorf  
Telefon 062/48 15 15  
Telex 98 17 17  
Telefax 062/48 26 95

Sofort Katalog bestellen!



# Schaltuhren

(und Stundenzähler)

sind unsere Spezialität

**e.o.bär**

3000 Bern 13

Postfach 11  
Wasserwerkstrasse 2  
Telefon 031/22 76 11

**PRÜFGERÄT FÜR NIEDERSpannungsNETZE**

**PANENSA**

**MIC**

misst unter 220 und 380 V:

Kurzschlussströme  
Fehler-, Berührungs-, Netzspannungen  
Impedanzen

Digital-Anzeige  
Schweizer Produkt

**PANENSA SA**

CH 2035 CORCELLES/NE

☎ 038 31 34 34 - TELEX: 952959 ENSA CH  
TELEFAX: 038 3169 62

**Wir sind  
spezialisiert für**

**MOTOREN**

**und ihre Krankheiten**

*Schnell-Service*  
Tel. 055-28 16 30

**w. frei ag**

**Elektro-Maschinen und -Motoren  
Reparaturwerk, Wicklerei  
Buechstr. 6 8645 Jona**

**Rationalisieren**

in **Kabel- und  
Drahtseilmagazine** heisst  
**Platz, Zeit und Geld** sparen!



Als spezialisierter Betrieb helfen wir Ihnen Ihr Kabelmagazin den heutigen Bedürfnissen anzupassen. Unsere Stärken sind Spezialanfertigungen.

Wir liefern:

Leichte und schwere, mobile und feste Umspul-  
und Längenmeseinrichtungen mit kleinstem  
Platzbedarf  
Interne Kabeltrommel-Transportanlagen  
Abrollvorrichtungen für Kabelringe und Rollen  
Trommel-Gestellanlagen



**Maschinenfabrik RIHS**  
**2542 Pieterlen**

Bielstrasse 29

Tel. 032 / 87 15 77  
Telex 931 407



# SCHORI «CIRTEST» Spannungs- und Durchgangsprüfer

Neu: mit Kombispitze  
bis 380 V~

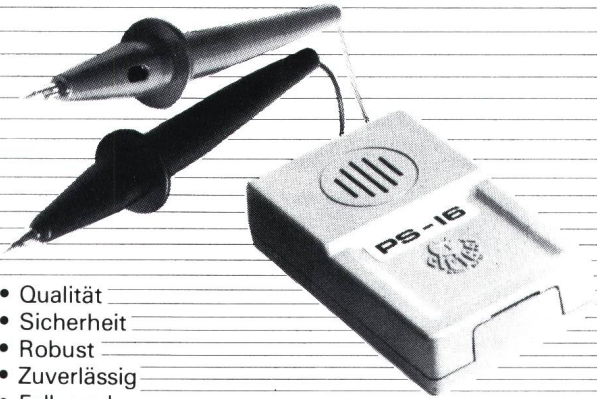

- Qualität
- Sicherheit
- Robust
- Zuverlässig
- Fall- und Trittsicher
- Neu: mit Piezokeramik Schallgeber
- Neues Gehäuse für ganze Produkte-Reihe

SCHORI E. AG  
Industriestrasse 47  
CH - 3052 Zollikofen  
Telefon 031 57 31 66  
Telex 911 166 sorl

Elektronik  
Interphonie  
Stanzerei  
Werkzeugbau

**SCHORI**

# SHERLOCK

Zeitcomputer und Hauptuhr

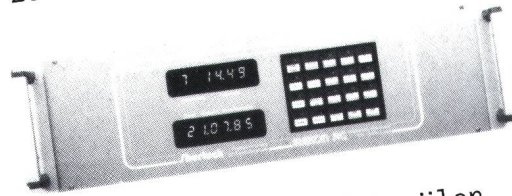

mit 8- bis 32 Schaltkanälen  
Jahresprogramm  
Feiertagsprogramm  
Anschluss für Nebenuhren

mit Funkzeitempfänger für  
vollautomatische  
So/Wi-Zeitungstellung

Telefon 041 / 57 40 40

**ELEKON**

Elekon AG  
Industrielle Elektronik  
Luzernerstrasse 135  
CH - 6014 Littau

Ihr  
Partner  
für

## neutrale Beratung und Planung

- Energiewirtschaftliche Beratung
- Energieversorgungsanlagen
- Transformatorenstationen
- Betreuung von Gemeinde-Elektrizitätswerken
- Hausinstallationskontrolle
- Strassen- und Tunnelbeleuchtungen
- Steuer-, Regel- und Leitsysteme
- Expertisen und Gutachten

Seit über 30 Jahren

Niederlassungen in:  
St. Gallen - Zürich - Chur - Näfels - Weinfelden - Herisau

**IBG**

**B. Graf AG**  
Ingenieurbüro für Elektrotechnik

9006 St.Gallen, Flurhofstr. 158d, Tel. 071/371166

## **mauell Fernwirksysteme**

seit 10 Jahren

## **mauell Prozessleitsysteme**

seit 20 Jahren

## **mauell Wartentechnik**

seit 30 Jahren

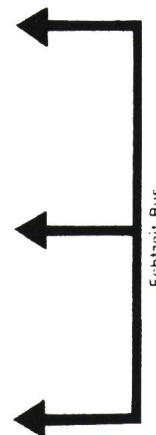

Die Mauell-Gruppe beschäftigt weltweit mehr als 1000 Mitarbeiter – alle Geräte und Systeme sind Eigenentwicklungen.

**Mauell AG**  
Furtbachstrasse 17  
8107 Buchs

Telefon 01/ 844 48 11  
Telex 827 100  
Telefax 01/ 844 44 56

# Stanzwerk AG Unterentfelden, Ihr zuverlässiger Partner für gestanzte Elektrobleche.

Unser abgerundetes Fabrikationsprogramm umfasst: **Trafo-bleche, Motorenbleche, Statorpakete, Druckgussrotoren, Statorumgüsse und ALU-Druckgussteile.**

Aber auch für Ihre Sonderwünsche haben wir immer ein offenes Ohr. Fragen Sie uns, wir beraten Sie gern.

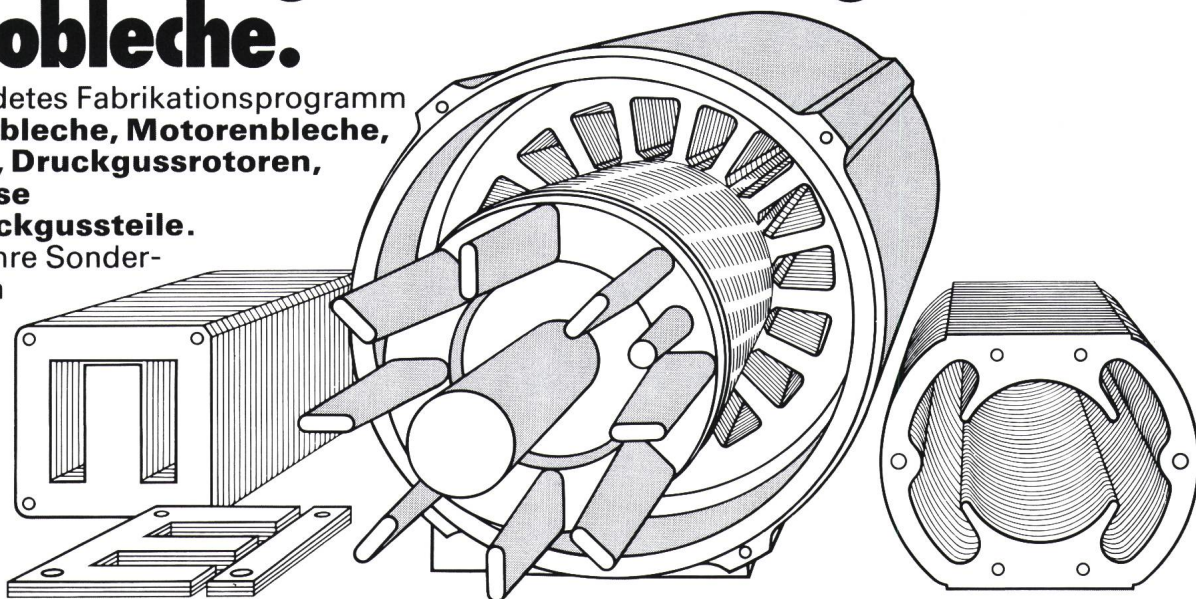

WALDBURGER

 **Stanzwerk AG**  
**Unterentfelden** 

Fabrik für gestanzte Elektrobleche, Quellmattstrasse 75, CH-5035 Unterentfelden, Tel. 064 / 43 34 34, Telex 98219



Lanz – Ihr Berater und Problemlöser für die elektrische Energieverteilung

- Doppelböden
- Stromschiene
- **Kabelträger**



Metallbahnen, Gitterbahnen  
Kunststoffbahnen mit schockgeprüftem Trägermaterial für Zivilschutzbauten

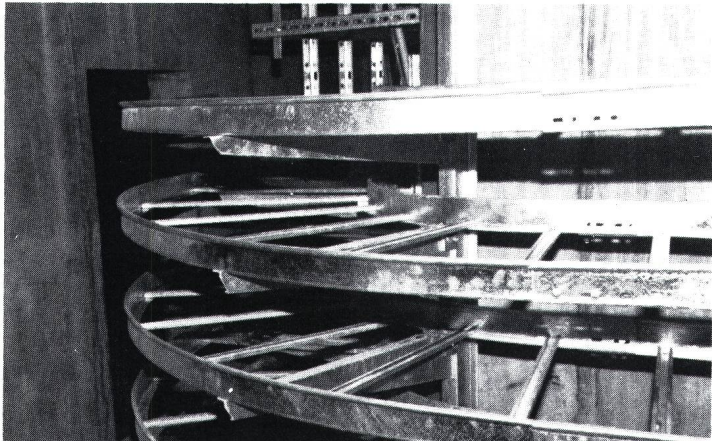

Kabelpitschen/Formstücke  
Breiten 200–600 mm, Randhöhe 60 mm  
ab Lager lieferbar

Verlangen Sie die ausführliche Dokumentation

**lanz electro ag**

4853 Murgenthal

Telefon 063 / 45 11 22

Telex 982 665 lanz ch

Alles in einem

**NEU**

*prismobile*

die Top-Lösung für alle Brüstungskanäle

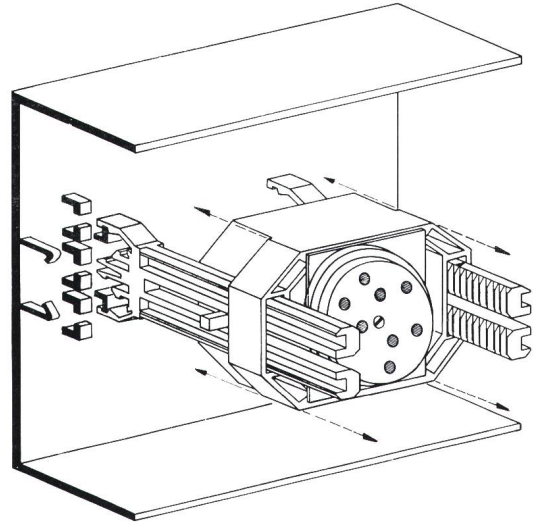

**Einbausteckdosen für Brüstungskanäle**

**Montage-Einheit leer** T+T geprüft  
für Einbau von Tel.-Steckdosen, Addo 8, usw.

- die es ermöglichen, die Einbautiefe von 48 – 103 mm zu verstellen
- die für sämtliche Arten von Befestigungsschienen in Brüstungskanälen verwendbar sind (Universal-Schnappsystem)

**amacher**

AMACHER AG Elektrotechnik + Apparatebau

Lettenweg 76, 4123 Allschwil

Tel. 061 63 45 45 Telex 963 837 Telefax 061 63 99 09

**01/207 86 32**

Direktwahl zu Ihrem Zielpublikum.

Elektroingenieure ETH/HTL  
Leser des Bulletin SEV/VSE  
mit Einkaufsentscheiden

# 30301, die Schraubenlose für Profis



- Ein einfacher Druck,
  - Leiter einführen,
  - loslassen,
  - die sichere Verbindung entsteht!
- 
- Nennquerschnitt 2,5 mm<sup>2</sup>
  - Breite 6 mm
  - 4stellige Bezeichnungsmöglichkeit
  - Beschriftbar mit den neuen Karten RBE6
  - Als Zubehör: Querverbinder im Raster 6 mm



**woertz** 

Elektrotechnische Artikel  
Installationssysteme

Oskar Woertz  
Hofackerstrasse 47  
CH-4132 Muttenz

Telefon: 061 - 61 36 36  
Telex: 963179 owmu ch  
Telefax: 061 - 61 96 06



**Wir versorgen die  
Zentralschweiz mit dem  
lebensnotwendigen Strom.**



**CKW**

Centralschweizerische Kraftwerke Luzern

Wenn Sie heute  
darüber  
entscheiden müssen,  
wo auch in Zukunft  
Sicherheit zählt,

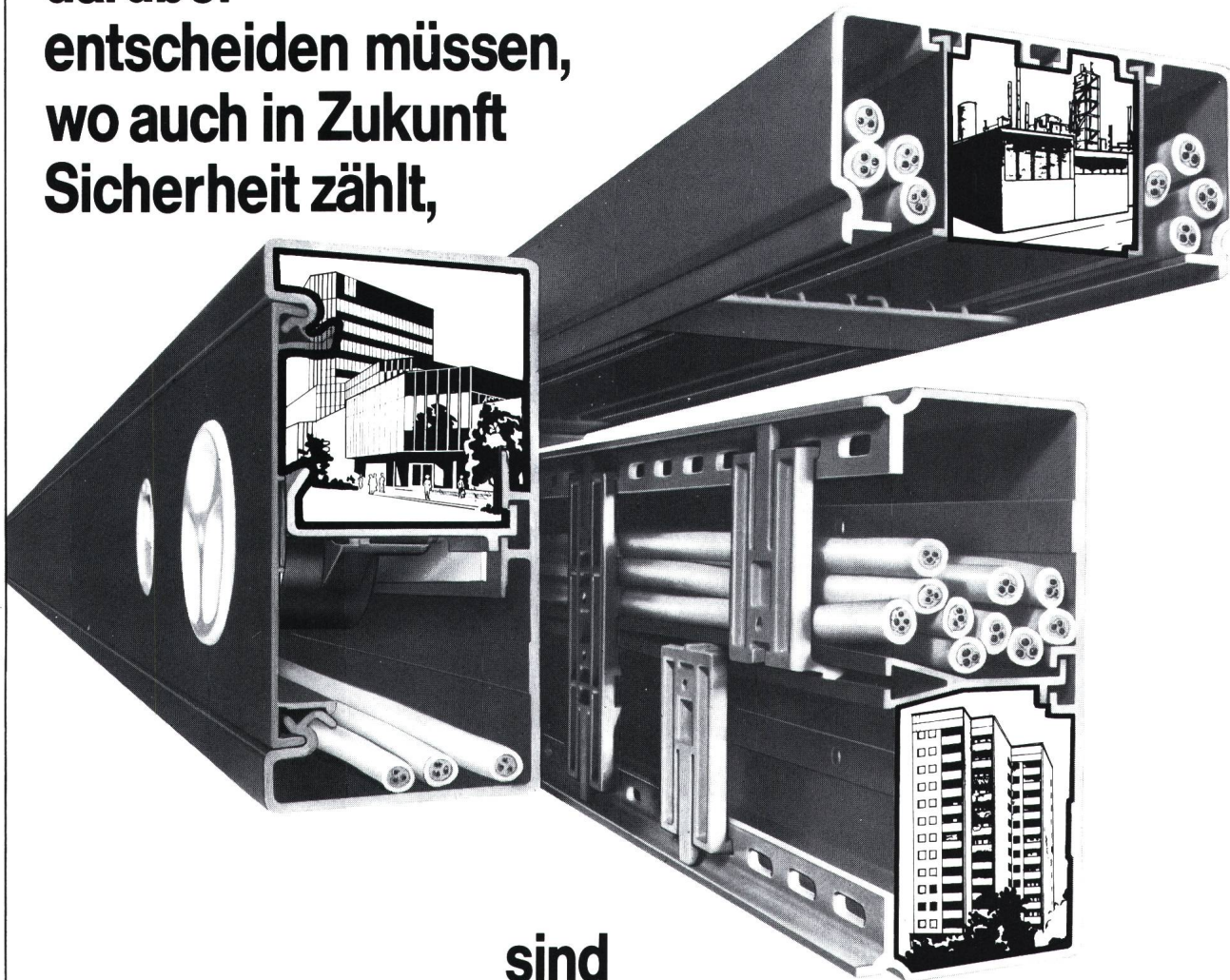

sind  
**Elektro-Installationskanal-Systeme  
von TEHALIT die beste Garantie.**

Für alle Einsatzbereiche, die ein hohes Maß an Sicherheit erfordern, entwickelt und fertigt TEHALIT die passenden Elektro-Installationskanal-Systeme. Systeme, die durch Qualität, Materialeigenschaften, Präzision und Paßgenauigkeit den Anforderungen der Praxis in jeder Situation entsprechen.

Dabei reicht das Anwendungsfeld von der rationellen Leitungsführung über den universellen Geräteeinbau bis hin zu modernster Brüstungstechnik in Wirtschaftsbauten, vom Industriebereich bis zum Wohnsiedlungsbau.

**TEHALIT**

Systeme für die flexible  
Elektroinstallation.

Lieferung über den  
Elektro-Großhandel oder durch

**böni** Böni & Co. AG  
8500 Frauenfeld  
Tel. 054 25 61 61

# SACAC

Schleuderbetonmaste garantieren  
Wirtschaftlichkeit  
und lange Lebensdauer

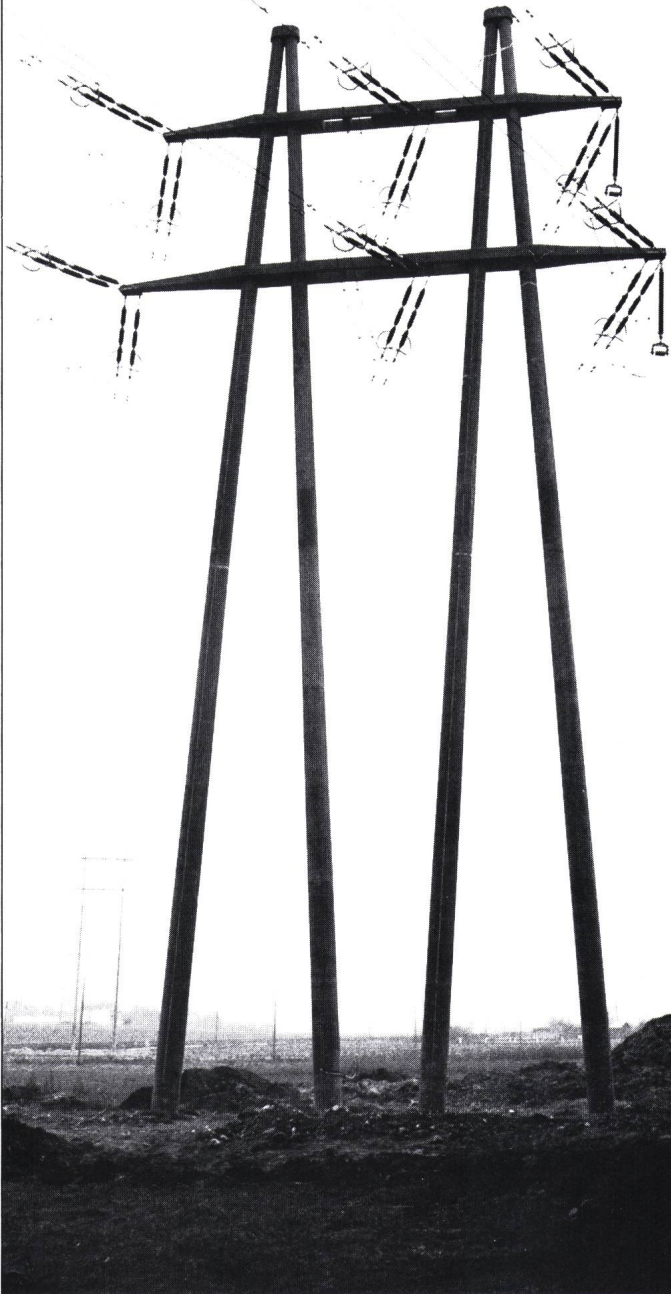

## Unser Fabrikationsprogramm

Beleuchtungsmasten ● Kandelaber ● Leitungsmasten  
Schaltanlagen ● Rammpfähle ● Antennenmasten  
Stützen für Hochbauten

# SACAC

Schleuderbetonwerk AG  
Im Lenzhard ● Postfach 5879 ● 5600 Lenzburg 1  
Telefon 064 / 51 18 82

# Pfanzelter

electro — engineering

## NNH EQUIPEMENT SA

1025 Saint-Sulpice VD  
Tél. 021 / 34 37 34, Telex 450 817 PFAN  
Rue du Centre 103, case postale

Fax 021/34 37 83  
dés/ab 12.11.1988:  
Fax 021/691 61 37  
☎ 021/691 40 40

### Ausrüstung und Bauteile für Elektrizitätswerke, Bahnen, PTT, Industrie

- **Isolatoren aus Porzellan** für Hochspannung und Niederspannung nach IEC und DIN/VDE.
- **Armaturen und Stromklemmen** für Freileitungen und Apparate nach IEC und DIN/VDE.
- **Seile aus synthetischen Fasern**, Polypropylen, Polyester.
- **Sicherungs-Patronen für Mittelspannung** nach IEC und DIN/VDE.

Fragen Sie uns an, wir beraten Sie gerne.

**Garantie für Sicherheit und Qualität.**

**Rascher Service und Beratung durch Spezialisten.**

Sprechen Sie mit uns ...

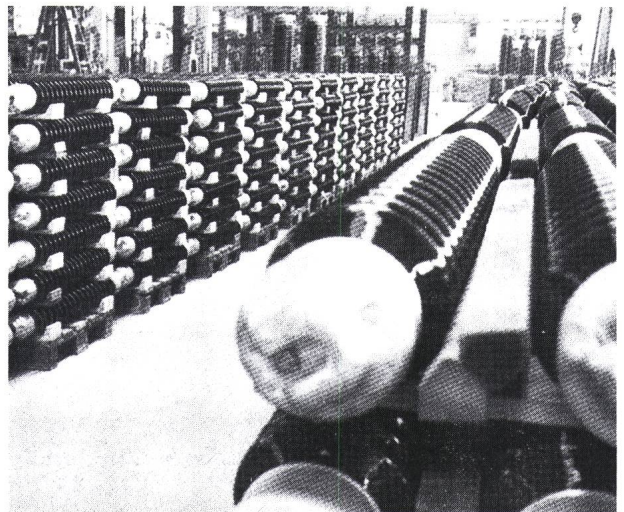

### Equipement et composants pour services électriques, chemins de fer, PTT, industries

- **Isolateurs en porcelaine** pour haute et basse tension selon CEI et DIN/VDE.
- **Cordelettes et cordes en fibres synthétiques**, polypropylène, polyester.
- **Eléments de remplacement, fusibles pour moyenne tension** selon CEI et DIN/VDE.
- **Armatures et raccords** pour lignes aériennes et appareils selon CEI et DIN/VDE.

Sollicitez-nous, nous vous conseillons volontiers.

**Garantie pour sécurité et qualité.**

**Service rapide et conseils par spécialistes.**

Contactez-nous...



# Oberwellen

suchen, messen und registrieren mit einem Harmonic-Analyser von

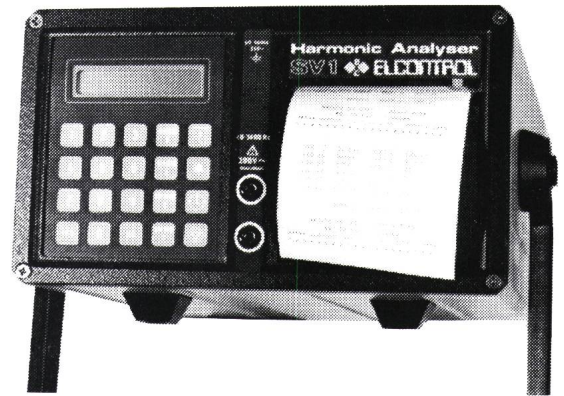

Ihr Partner für die Elektroenergie-Optimierung seit 1965

**detron ag 4332 Stein**

4332 Stein

Tel. 064 - 63 16 73

## REGATRON

- Der kreative Partner in der Antriebs- und Regeltechnik.
- Von der Problemlösung bis zur Inbetriebnahme und Wartung:
- Regatron garantiert für hohe Betriebssicherheit.

■ Regatron AG  
Regel- und Antriebstechnik  
Bachwiesstrasse 24  
CH-9400 Rorschach

■ Telefon: 071 42 10 10  
Telefax: 071 42 28 46  
Telex: 881 586 rero

## Abzweigstecker Fiches de dérivation

mit waagrechter Einführung, unzerbrechlich  
Pat. ang.

2pol. + E 10 A, 250 V



avec entrée horizontale, incassables. Brevetées

2 pol. + T 10 A, 250 V

Type 12/2 x 14

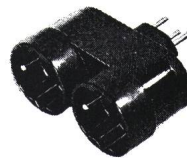

Passend für 2 Gummistecker, Typ 12 oder 14

Correspondant pour 2 fiches en caoutchouc, type 12 ou 14

Schwarz/Noir	Weiss/Blanc
Nr./N° 4739	Nr./N° 4739 W
E-Nr./N° 672 037 127	E-Nr./N° 672 037 027

Type 12/3 x 13

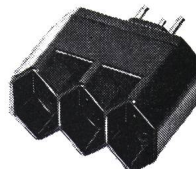

Passend für 2 Gummistecker oder 3 normale Stecker, Typ 12

Correspondant pour 2 fiches en caoutchouc ou 3 fiches normales, type 12

Schwarz/Noir	Weiss/Blanc
Nr./N° 4738	Nr./N° 4738 W
E-Nr./N° 672 038 117	E-Nr./N° 672 038 017

Lieferbar durch Elektro-Grossisten /  
Livrables par les grossistes d'électricité



**Jenni AG, 8152 Glattbrugg ZH**

Tel. Büro 052 32 7885

## LÜSCHER Heizstäbe Flach- und Rundprofile

Tauchsieder oder Einbauelemente für Flüssigkeitsbeheizung sowie als Strahlungs- oder Konvektionsheizelemente.

Einzelfertigungen sind genauso unsere Spezialität wie Serienheizelemente. Wir lösen komplizierte Heizprobleme dank jahrzehntelanger Erfahrung und liefern alle Ersatzheizelemente für industrielle und gewerbliche Anwendungen.

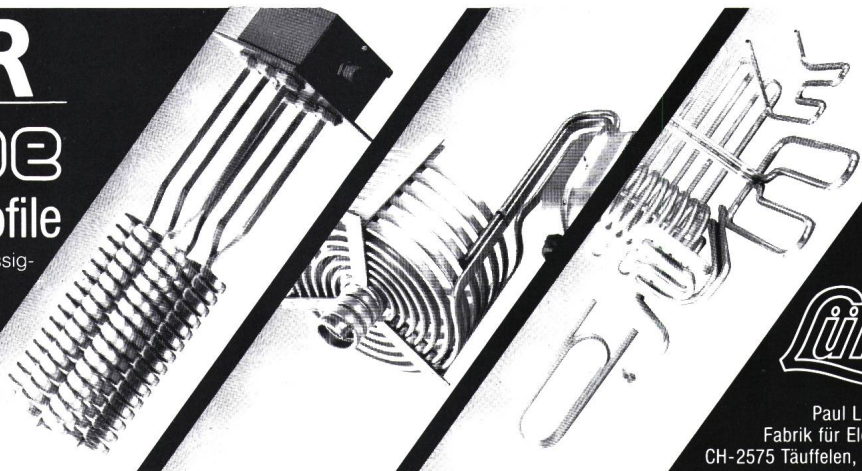

**Lükon**

Paul Lüscher-Werke  
Fabrik für Elektroapparate  
CH-2575 Täuffelen, 032 - 86 15 45



## Nebenamtliche Lehrtätigkeit

An den IBZ-Technikerschulen in Zürich und Bern sind Dozentenstellen offen. Deshalb suchen wir

## Eidg. diplomierte Elektroinstallateure

Zu unterrichten wäre in den Fächern

**Telefonie**

**Telefonieprojekt**

**Kalkulation**

Initiative Herren, welche mit ihrem Wissen und Können junge Berufsleute in der Weiterbildung fördern wollen, setzen sich bitte mit unserem Herrn W. Seiler in Verbindung.



**Institut für Berufsbildung**

Zentralsekretariat – 5200 Windisch

**Telefon 056/41 46 47**

135

Zu verkaufen:

## 2 Regulier-Transformatoren 10 MVA

BBC-Sécheron 50-12 kV, ONAN, Yy0  
Baujahr 1984. bzw. 1980

dazugehörig

**1 Schalt- und Schutzanlage**

**1 Schutzschrank BBC-Modures**

ferner

## 2 Transformatoren 5 MVA

50-12 kV, revidiert 1981/82

**VISCOSUISSE SA, Emmenbrücke**

Zentraleinkauf, Telefon 041 / 56 82 29

145

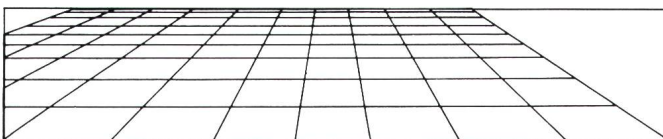

Die verantwortungsbewusste, schonende Nutzung unserer Energiequellen ist uns allen ein grosses Anliegen. Unsere Load-Management-Systeme werden weltweit zur Optimierung der Elektrizitätsverteilung eingesetzt.

Möchten Sie in der Marketing- und Projektierungsabteilung den **intensiven PULS unserer internationalen Verkaufsaktivitäten** hautnah spüren? Dann wird Sie unser Angebot interessieren! Als

## Elektroingenieur ETH/HTL

stehen Sie unseren Verkaufsingenieuren mit **projektbezogener, technischer Unterstützung** zur Seite. Es erwartet Sie eine herausfordernde Tätigkeit im Gebiet der Dimensionierung von Sendeanlagen für unsere Load-Management-Systeme.

Wir informieren Sie gerne genauer über die Position und Ihre Möglichkeiten. Bitte wenden Sie sich an Herrn W. Pfyl, Leiter Gruppe Technik Marketing und Projektierung RST, oder Herrn R. Bergmann, Personalabteilung.

**Zellweger Uster AG**

**8610 Uster**

**Telefon 01/940 67 11**

137

 **zellweger**

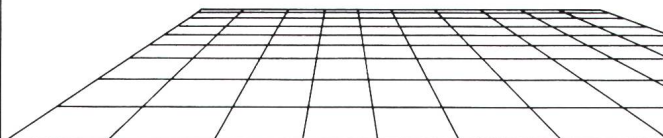

Kaderselektion von Marketing- und Verkaufspersonal

**Kurt Schindler AG**

## Vom Elektromonteur zum Verkaufssachbearbeiter

Unser Auftraggeber, ein bekanntes Elektrounternehmen in der Zentralschweiz ist bereit, Sie auf diese neue, abwechslungsreiche und entwicklungsfähige Aufgabe seriös vorzubereiten.

Sie sind die interne Anlaufstelle für den Aussendienst und befassen sich hauptsächlich mit der Bearbeitung von Kundenaufträgen. Sie führen die Rechnungs- und Liefertermin-Kontrollen, disponieren die Teillieferungen und behandeln die Reklamationen zusammen mit dem Kundendienst. Kurz, Sie sind ständig in telefonischem und schriftlichem Kontakt mit dem Aussendienst und Ihren Kunden.

Verfügen Sie über eine Ausbildung als Elektromonteur oder Schaltanlagenbauer? Branchenkenntnisse sind jedenfalls wichtig und wenn Sie noch eine Handelsschule besucht haben, umso besser.

Interessenten bitten wir um Zustellung der Bewerbungsunterlagen unter Kennziffer 200688! Wir garantieren die nötige Diskretion.

3074 Muri b. Bern, Tavelweg 2, Postfach, Tel. 031/52 51 33  
8001 Zürich, Weinbergstrasse 11, Tel. 01/252 90 42  
4051 Basel, Spalenberg 62, Tel. 061/25 30 70

## Die nächste Generation wird sich wundern

SF<sub>6</sub>-Mittelspannungsanlagen PG 100 genügen höchsten Anforderungen an Betriebssicherheit, Wartungsfreiheit, Langlebigkeit, Umweltunabhängigkeit und Personenschutz. Noch nach Jahrzehnten, wenn unsere Generation längst im Ruhestand steht, werden sie sicher und zuverlässig ihre Aufgabe erfüllen.

Drei Gründe sorgen dafür, dass Sie PG 100-Anlagen einbauen und praktisch vergessen können.

### 1. Vollkommen wartungsfreie Vakuum-Schaltröhren.

Unter normalen Betriebsbedingungen funktionieren sie während ihrer gesamten erwarteten Lebensdauer einwandfrei.

### 2. Hermetisch gekapselte SF<sub>6</sub>-Isolation.

Das macht die ganze Anlage unempfindlich gegen jegliche Umwelteinflüsse wie Staub, Feuchtigkeit und andere klimatische Störfaktoren. Interne Überschläge durch Schmutz oder Kleintiere sind Vergangenheit. Und das bei absoluter Berührungssicherheit. Zudem wird, verglichen mit konventionellen Anlagen, das benötigte teure Bauvolumen weit mehr als halbiert!

### 3. Einzigartiges Konstruktionskonzept von Sprecher Energie.

Dazu gehören oben angeordnete, leicht zugängliche Abgänge nach oben, nach hinten oder – und zwar ohne Kabelkeller – nach unten! Ob Innen- oder Aussenkonusstecker für Kunststoffkabel, ob berührungssichere Anschlüsse für Bleikabel oder Duresca- oder SF<sub>6</sub>-Rohrschienen: Die Anschlussart ist frei wählbar. Zum PG 100-Konzept gehören auch feldweise geschottete und feldweise austauschbare Sammelschienengehäuse. Der Schalter kann ohne Demontage des Schalterkessels ausgebaut werden und die Antriebe für Schalter und Trenne lassen sich problemlos auswechseln.

Denken Sie zukünftig in Generationen. Verlangen Sie die PG 100-Unterlagen.

**Sprecher Energie AG**  
Mittelspannungsanlagen  
CH-5034 Suhr  
Telefon 064/33 77 33  
Telex 982 120 ssm ch  
Telefax 064/33 77 34



**FUCHS**

# Transformatoren-Stationen Kabelschacht 3-seitig / 4-seitig

Durchdachte Konstruktionen bis ins Detail für höchste Sicherheitsansprüche

Die Problematik Kabeleinführung haben wir optimal gelöst

Saubere Einführung dank Kabelschacht

Entwässert

Kein Eindringen von Wasser in Trafostation möglich



Schweizerarbeit  
Schweizerqualität



Fremdfabrikat  
So aber nicht!

**FUCHS**

**R. Fuchs-Bamert 8834 Schindellegi**  
**Elektrotechn. Artikel** ☎ **01 784 42 41**

Unterflur-, Überflur-, Hangeinbau- und Kleintrafostationen sowie Kabelverteilkabinen anschlussfertig montiert und am Bestimmungsort direkt versetzt

Niederspannungs-Verteilungen in offener und geschlossener Bauweise, 3-polige Lasttrennsicherungen. Messteile, Mess- und Spannungsmesszangen

Fertig-Fundamente, Schacht-abdeckplatten, NH-Sicherungs-patronen, Stützisolatoren Bezeichnungsschilder usw.