

Objekttyp: **TableOfContent**

Zeitschrift: **Bulletin des Schweizerischen Elektrotechnischen Vereins, des Verbandes Schweizerischer Elektrizitätsunternehmen = Bulletin de l'Association Suisse des Electriciens, de l'Association des Entreprises électriques suisses**

Band (Jahr): **80 (1989)**

Heft 22

PDF erstellt am: **22.07.2024**

Nutzungsbedingungen

Die ETH-Bibliothek ist Anbieterin der digitalisierten Zeitschriften. Sie besitzt keine Urheberrechte an den Inhalten der Zeitschriften. Die Rechte liegen in der Regel bei den Herausgebern. Die auf der Plattform e-periodica veröffentlichten Dokumente stehen für nicht-kommerzielle Zwecke in Lehre und Forschung sowie für die private Nutzung frei zur Verfügung. Einzelne Dateien oder Ausdrucke aus diesem Angebot können zusammen mit diesen Nutzungsbedingungen und den korrekten Herkunftsbezeichnungen weitergegeben werden. Das Veröffentlichen von Bildern in Print- und Online-Publikationen ist nur mit vorheriger Genehmigung der Rechteinhaber erlaubt. Die systematische Speicherung von Teilen des elektronischen Angebots auf anderen Servern bedarf ebenfalls des schriftlichen Einverständnisses der Rechteinhaber.

Haftungsausschluss

Alle Angaben erfolgen ohne Gewähr für Vollständigkeit oder Richtigkeit. Es wird keine Haftung übernommen für Schäden durch die Verwendung von Informationen aus diesem Online-Angebot oder durch das Fehlen von Informationen. Dies gilt auch für Inhalte Dritter, die über dieses Angebot zugänglich sind.



Energie: Jetzt wird gesp

Der VSE und das Bundesamt für Energiewirtschaft (BEW) haben ein unterhaltsames Energiesparspiel in 3 Sprachversionen entwickelt, das 24 illustrierte Spartips enthält und kostenlos beim BEW bestellt werden kann (BEW, Energiesparspiel, 3003 Bern; bitte adressierte Klebeetikette beilegen). «Jetzt wird gesp», das Motto des Spiels, steht sowohl für «Jetzt wird gespielt» als auch für «Jetzt wird gespart».

Energie: à vous de jouer!

L'UCS et l'Office fédéral de l'énergie (OFEN) ont élaboré ensemble un jeu comportant 24 suggestions illustrées pour des économies d'énergie, qui s'obtient gratuitement à l'OFEN, «Jeu des économies», 3003 Berne (joindre une étiquette collante adressée au destinataire et préciser la langue souhaitée: français, italien ou allemand).

Herausgeber: Schweizerischer Elektrotechnischer Verein, Seefeldstrasse 301, Postfach, 8034 Zürich, Tel. 01/384 91 11.

Redaktion SEV: Informationstechnik und Energietechnik

M. Baumann, Dipl. El.-Ing. ETH (Redaktionsleitung, Informationstechnik);

Dr. F. Heiniger, Dipl. Phys. ETH (Energietechnik);

Frau H. Uster, Administration.

Seefeldstrasse 301, Postfach, 8034 Zürich, Tel. 01/384 91 11, Telefax 55 14 26.

Redaktion VSE: Elektrizitätswirtschaft

W. Blum, Dipl. Ing. (Redaktionsleitung);

Frau P. Seppsey.

Bahnhofplatz 3, 8023 Zürich, Tel. 01/211 51 91.

Inseratverwaltung: Bulletin SEV/VSE, Edenstrasse 20, Postfach 229, 8021 Zürich, Tel. 01/207 86 34 oder 01/207 71 71, Telefax 207 89 38.

Abonnementsverwaltung: Bulletin SEV/VSE, Edenstrasse 20, Postfach 229, 8021 Zürich, Tel. 01/207 71 71.

Erscheinungsweise: Zweimal monatlich. Im Frühjahr wird jeweils ein Jahreshft herausgegeben.

Bezugsbedingungen: Für jedes Mitglied des SEV und VSE 1 Expl. gratis. Abonnemente im Inland: pro Jahr Fr. 140.–, im Ausland: pro Jahr Fr. 160.–, Einzelnummern im Inland: Fr. 10.–, im Ausland: Fr. 12.–.

Satz + Druck: Jean Frey Druck, Zürich

Nachdruck: Nur mit Zustimmung der Redaktion.

Editeur: Association Suisse des Electriciens, Seefeldstrasse 301, case postale, 8034 Zurich, tél. 01/384 91 11.

Rédaction ASE: Techniques de l'information et techniques de l'énergie

M. Baumann, ing. dipl. EPF (chef de rédaction, techniques de l'information);

Dr. F. Heiniger, phys. dipl. EPF (techniques de l'énergie);

M^{me} H. Uster, administration.

Seefeldstrasse 301, case postale, 8034 Zurich, tél. 01/384 91 11, téléfax 55 14 26.

Rédaction UCS: Economie électrique

W. Blum, ing. dipl. (chef de rédaction);

M^{me} P. Seppsey.

Bahnhofplatz 3, 8023 Zurich, tél. 01/211 51 91.

Administration des annonces: Bulletin ASE/UCS, Edenstrasse 20, case postale 229, 8021 Zurich, tél. 01/207 86 34 ou 01/207 71 71, téléfax 207 89 38.

Administration des abonnements: Bulletin ASE/UCS, Edenstrasse 20, case postale 229, 8021 Zurich, tél. 01/207 71 71.

Parution: Deux fois par mois. Un «annuaire» paraît au printemps de chaque année.

Abonnement: Pour chaque membre de l'ASE et de l'UCS 1 expl. gratuit. Abonnement en Suisse: par an fr.s. 140.–, à l'étranger: fr.s. 160.–. Prix de numéros isolés: en Suisse fr.s. 10.–, à l'étranger fr.s. 12.–.

Impression: Jean Frey Druck, Zurich

Reproduction: D'entente avec la Rédaction seulement.

Bulletin



des Schweizerischen Elektrotechnischen Vereins
de l'Association Suisse des Electriciens



des Verbandes Schweizerischer Elektrizitätswerke
de l'Union des Centrales Suisses d'Electricité

Elektrizitätswirtschaft – Economie électrique

Energiesparkampagne Bravo!* Campagne pour les économies d'énergie Bravo!*

1435 **Bravo!* in der Tat**

1443 **Bravo!* – des exemples**

1451 **Elektrowärme erlaubt dosierten Energieeinsatz**
B. Gerber

1455 **Die Struktur der Elektrizitätswirtschaft in der Schweiz und in ihren Nachbarländern**
O. Hartmann

1463 **Réseau de contrôle de la qualité de tension**
M. Aguet, M. Fromentin et H. Lavenchy

1467 **Elektromobile im Alltagstest**
W. Blum

1473 **Le reverdissement des décharges en altitude**
Y. Grossrieder

1477 **Nationale und internationale Organisationen**

Organisations nationales et internationales

1477 **Verbandsmitteilungen**

Communications de l'UCS

1480 **Öffentlichkeitsarbeit**

Relations publiques

1482 **Aus Mitgliedwerken**

Informations des membres de l'UCS

1483 **Diverse Informationen**

Informations diverses

1484 **Für Sie gelesen**

Lu pour vous

1485 **Statistische Mitteilungen**

Communications statistiques

1489 **Veranstaltungskalender**

Calendrier des manifestations

MERLIN GERIN

SF6-Isolierte Kompaktschaltanlage der Reihe RM6+

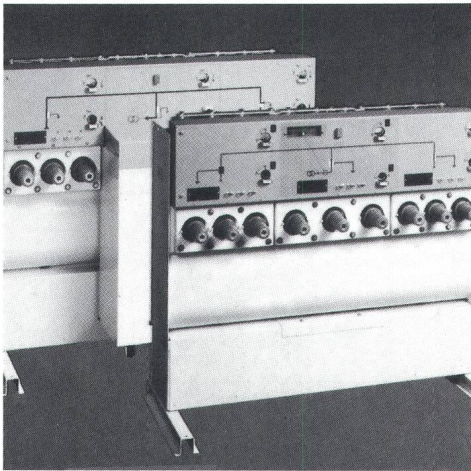

Modernste Technik mit vorzüglichen Eigenschaften:

- Unempfindlichkeit gegen Umwelteinflüsse
- Wartungsfreiheit
- Bedienungsfreundlichkeit und Sicherheit
- Montagefreundlichkeit
- Geringe Abmessungen

Reihe RM6+
Die technisch-wirtschaftlich optimale Lösung für den Betreiber von MS/NS-Umspannstationen

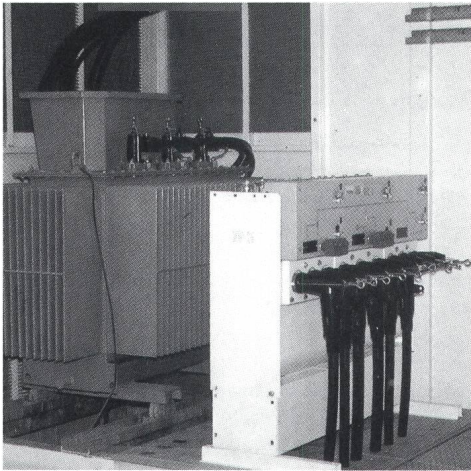

Reihe RM6+, die Wahl für die Zukunft.

MERLIN GERIN AG
29 Pré-Bouvier
CH-1217 Meyrin
Telefon: 022 / 782 83 11
Telefax: 022 / 782 86 01

MERLIN GERIN AG
Bahnweg 4
CH-5504 Othmarsingen
Telefon: 064 / 56 01 11
Telefax: 064 / 56 21 87

Elektrotechnik mit Verstand



MERLIN GERIN

Coupon

Firma

Name

Straße

Ort

Telefon

Dokumentation

Offerte

Besuch

CH11a

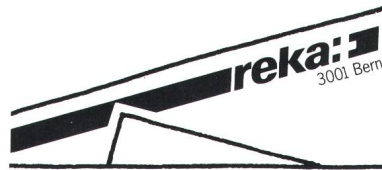

... günstige Ferien mit
Reka-Checks, in
einer preiswerten
Reka-Ferienwohnung.

Ihr fairer Partner
für Ferien!



Messumformer SINEAX I 503 für Wechselstrom oder SINEAX U 504 für Wechselspannung

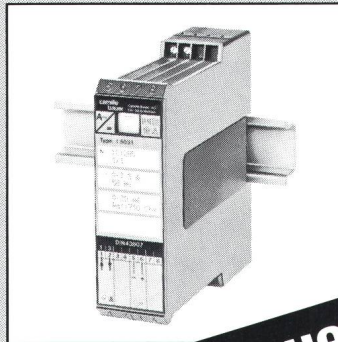

- Hohe Funktionssicherheit
- Genauigkeit Klasse 0,5
- Ohne Hilfsenergie
- Niedriger Eigenverbrauch
- Schnappbefestigung

In neuer Uni-Form

- Gehäusebreite nur 30 mm
- Modernes Design
- RFI entstört
- Preisgünstig

SMD-gefertigt

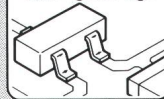

LASER-getrimmt

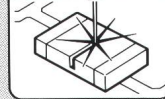

camille bauer

Camille Bauer AG
5610 Wohlen
Telefon 057 21 21 11
Telefax 057 22 74 32
Telex 827 901 cbm ch



Die neue Verkaufsgesellschaft Landis & Gyr Energy Management (Schweiz) AG hat für Sie die Dienstleistungen nochmals verstärkt.

Als Folge der neuen Konzernstruktur haben wir die selbständige Verkaufsgesellschaft Landis & Gyr Energy Management (Schweiz) AG gegründet. Sie deckt die Aktivitäten der bisherigen Verkaufsbereiche vollständig ab und umfasst:

- Elektrizitätszähler ● Tarifgeräte
- Ablese-Systeme ● Zählerprüfeinrichtungen ● Fernwirktechnik ● Leitstellen
- Fernzählung ● Rundsteuerung
- Service-Leistungen und Ausbildung.

Dank den neuen flexiblen Strukturen sind wir in verstärktem Masse in der Lage, die anspruchsvollen Kundenwünsche zu erfüllen.

Praktizierte Kundennähe

Dazu gehören nicht nur abgerundete Dienstleistungen und gute Kundenkontakte, sondern auch Kontinuität sowie der kundenorientierte Einsatz modernster Technologien.

So sind denn Rundsteuer- und Fernwirkssysteme, Elektrizitätszähler, Prüfanlagen und Fernzählsysteme technologisch führende Produkte, die Landis & Gyr zur optimalen Nutzung der Energie den Kunden bietet.



**Noch
kundennäher**

Landis & Gyr
Energy Management (Schweiz) AG
Gubelstrasse
CH-6301 ZUG
Tel. 042/24 11 24

LANDIS & GYR

DAS LICHT STIMMT. DIE LAMPEN



ST VON GE.



DIE NEUE MXR HALOGEN-METALLDAMPF- LAMPEN FAMILIE

Die Ausstrahlung, Wärme und Farbe einer Glühlampe. Die Wirtschaftlichkeit einer Halogen-Metalldampflampe.

Die GE MXR Familie: 32, 100 und 175 Watt Halogen-Metalldampflampen mit 3000K sind insbesondere für Verkaufsräume und andere gewerbliche Anwendungen geeignet.

Die GE MXR Lampen haben eine konstante Farbtemperatur über die gesamte Lebensdauer. Im Vergleich zu Glühlampen zeichnen sie sich durch niedrigeren Stromverbrauch, bis zu zehnmal längere Lebensdauer und höhere Lichtausbeute aus.

Die MXR 32 Watt wird exklusiv von GE hergestellt. Sie hat die niedrigste elektrische Anschlußleistung aller am Markt angebotenen Halogen-Metalldampflampen. Die MXR 32 Watt wird in offenen Leuchten und mit einem elektronischem Vorschaltgerät betrieben.

Kontaktieren Sie Ihr GE Büro, sollten Sie zusätzliche Information über die GE MXR Lampenfamilie wünschen.

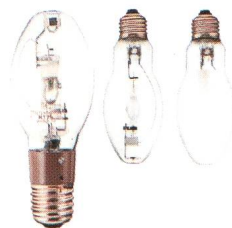

GE Technical Services Company

6, rue du Simplon
1207 - GENÈVE
Tel. 022 - 35 92 60
Tlx. 422 222
Fax 022 - 86 55 25

Quand le courant passe...



Les câbles de la vie



...sur les réseaux de la vie

Alors les visages s'illuminent, les trains se mettent en mouvement, la nuit s'éclaire, toutes les habitations s'allument et se réchauffent. Parce que les câbles de réseau transportent l'énergie électrique partout où elle est nécessaire, de jour comme de nuit.

Ces câbles d'énergie, indispensables à notre vie, COSSONAY les fabriquent.

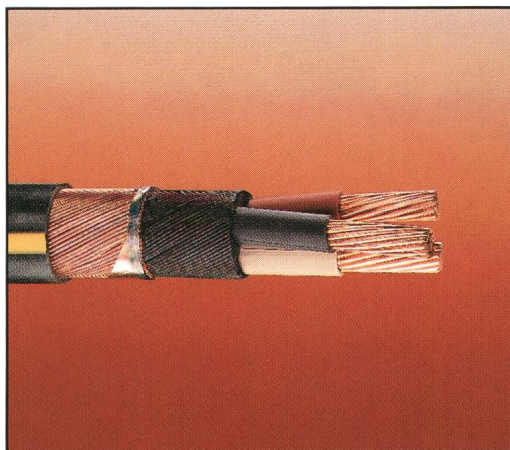

Câble de réseau basse tension.