

Objektyp: **Advertising**

Zeitschrift: **Bulletin des Schweizerischen Elektrotechnischen Vereins, des Verbandes Schweizerischer Elektrizitätsunternehmen = Bulletin de l'Association Suisse des Electriciens, de l'Association des Entreprises électriques suisses**

Band (Jahr): **81 (1990)**

Heft 6

PDF erstellt am: **22.07.2024**

Nutzungsbedingungen

Die ETH-Bibliothek ist Anbieterin der digitalisierten Zeitschriften. Sie besitzt keine Urheberrechte an den Inhalten der Zeitschriften. Die Rechte liegen in der Regel bei den Herausgebern.

Die auf der Plattform e-periodica veröffentlichten Dokumente stehen für nicht-kommerzielle Zwecke in Lehre und Forschung sowie für die private Nutzung frei zur Verfügung. Einzelne Dateien oder Ausdrucke aus diesem Angebot können zusammen mit diesen Nutzungsbedingungen und den korrekten Herkunftsbezeichnungen weitergegeben werden.

Das Veröffentlichen von Bildern in Print- und Online-Publikationen ist nur mit vorheriger Genehmigung der Rechteinhaber erlaubt. Die systematische Speicherung von Teilen des elektronischen Angebots auf anderen Servern bedarf ebenfalls des schriftlichen Einverständnisses der Rechteinhaber.

Haftungsausschluss

Alle Angaben erfolgen ohne Gewähr für Vollständigkeit oder Richtigkeit. Es wird keine Haftung übernommen für Schäden durch die Verwendung von Informationen aus diesem Online-Angebot oder durch das Fehlen von Informationen. Dies gilt auch für Inhalte Dritter, die über dieses Angebot zugänglich sind.

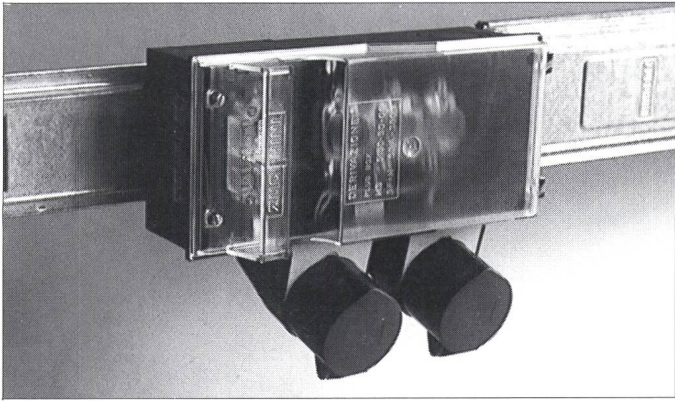

Canalisations électriques de distribution LANZ

Pour ateliers artisanaux et de fabrication. De 100 à 900 A.

- montage facile: le matériel de montage, les boîtes de raccordement et de dérivation sont fournis
- possibilités d'extension: modifications et agrandissement rapidement réalisables
- prix avantageux — livrables du stock

Demandez conseil et offre à **lanz oensingen sa**
062/78 21 21 FAX 062/76 31 79

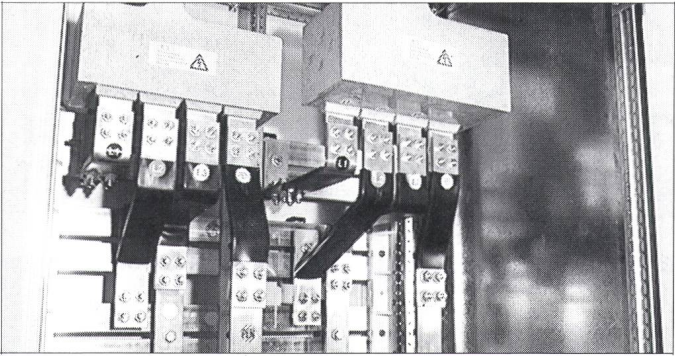

Canalisations électriques LANZ BETOBAR

Pour la transmission et la distribution sûres de courant de 380 à 6000 A. Degré de protection IP 68.7

- haute résistance aux courts-circuits, sécurité d'exploitation et protection maximum des personnes
- complets avec raccordements, boîtes de sortie, matériel de montage
- prix avantageux, économie de place montage rapide

Téléphonez à **lanz oensingen sa** pour tout conseil, offre et livraison rapide à prix avantageux.

062/78 21 21 FAX 062/76 31 79

Les produits LANZ m'intéressent! Prière d'envoyer la documentation pour: ✂

- | | |
|--|---|
| <input type="checkbox"/> Canalisations électriques d'éclairage | <input type="checkbox"/> Faux-planchers LANZ pour bureaux |
| <input type="checkbox"/> Caniveaux à lampes LANZ | <input type="checkbox"/> Faux-planchers LANZ pour charges lourdes |
| <input type="checkbox"/> Chemins de câbles LANZ | <input type="checkbox"/> Canaux d'allèges LANZ |
| <input type="checkbox"/> LANZ Canaux G | <input type="checkbox"/> Câble plat LANZ pour courant, données et téléphone |
| <input type="checkbox"/> LANZ MULTIFIX | |

Pourriez-vous me/nous rendre visite? Avec préavis!

Nom, adresse: _____



lanz oensingen sa
 CH-4702 Oensingen · téléphone 062 78 21 21



**Frau Künzi mag
 Komfort.
 Er mag lieber sparen.**

Wir stellen aus!
 Hilsa 1990 Zürich
 vom 03.-07.04.1990
 Halle 4a, Stand 478

Den beiden kann geholfen werden. Denn der Elektroinstallateur wußte sofort Rat. Er installierte kurzum eine Verteilerschaltuhr von GRÄSSLIN. Die steuert jetzt die Gartenbeleuchtung und die Elektro-Heizung in der Garage. Auch die Heizung im Keller wird von einem GRÄSSLIN-MIL-Modul gesteuert. Pünktlich auf die Minute. Und neuerdings hängt bei den Künzis im Wohnzimmer die neue Raumthermostatuhr Chronostat. Auch von GRÄSSLIN.

Komfort und Wirtschaftlichkeit rundum.
 Dank einem pfiffigen Installateur und Dank GRÄSSLIN.

Haben Sie Interesse an

- Neuheiten unseres Verteilerschaltuhren-Programmes
- Chronostat 8E mit 3 Temperaturniveaus und individuellem Ferienprogramm
- der neuen elektro-mechanischen Zeitschaltuhren-Baureihe MIL 72 mit exklusivem Grässlin-Schaltkopf

dann rufen Sie uns an oder fordern Sie die Gratis-dokumentation mit dem Inserateabschnitt an.

Firma _____

Herr/Frau _____

Adresse _____



Grässlin & Co., CH-1713 St. Antoni, Tel. (0 37) 35 12 71

Raychem

Wir tun alles,
damit Sie im Netzbau
unabhängig werden...

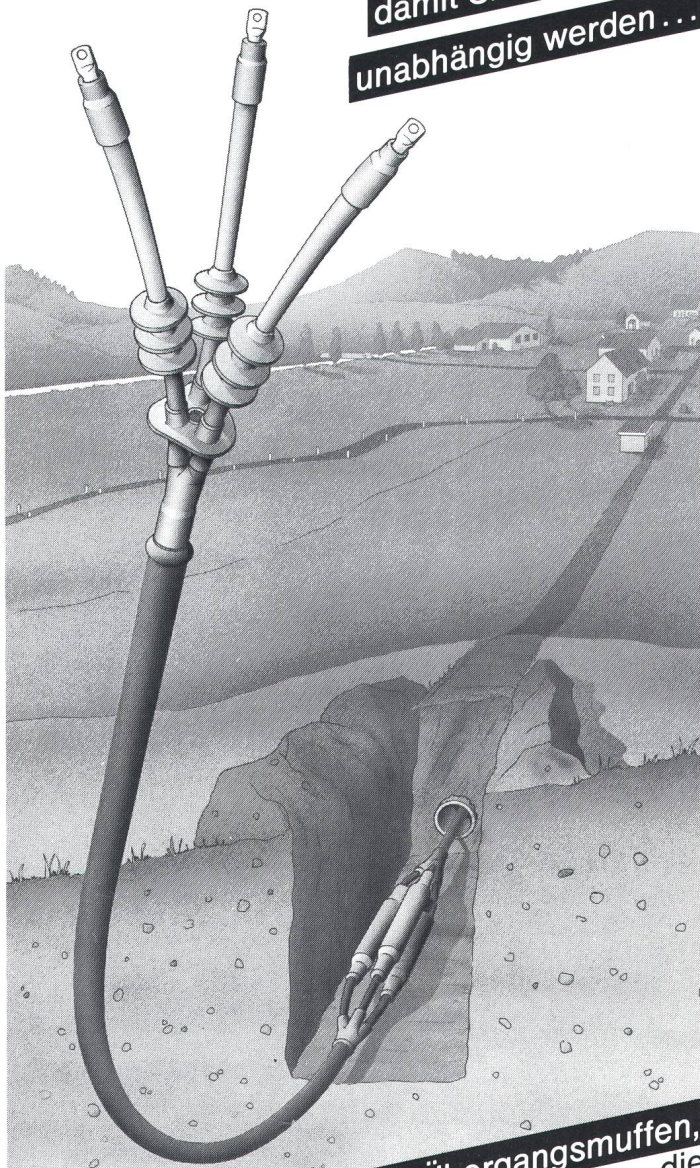

... mit unseren Übergangsmuffen, Verbindungsmuffen und Endverschlüssen, die einfach und schnell zu montieren sind. Wir garantieren Sicherheit und lange Lebensdauer.

Das bestätigen 20 Jahre Erfahrung, Langzeituntersuchungen und das Erfüllen aller nationalen und internationalen Vorschriften. Wir schulen Ihre Monteure. Das macht sie unabhängig.

Kompetente Beratung bieten wir Ihnen auch bei:
Adapter für isolierte Anschlüsse (Schaltanlagen),
Sammelschienenisolationen, Niederspannung

Raychem AG

Postfach 229, 6340 Baar
Tel. 042/31 81 31, Telex 868 704

Messumformer SINEAX I 503 für Wechselstrom oder SINEAX U 504 für Wechselspannung

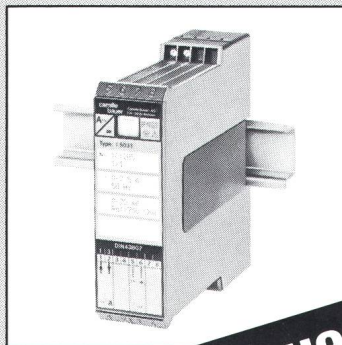

- Hohe Funktionssicherheit
- Genauigkeit Klasse 0,5
- Ohne Hilfsenergie
- Niedriger Eigenverbrauch
- Schnappbefestigung

In neuer Uni-Form

- Gehäusebreite nur 30 mm
- Modernes Design
- RFI entstört
- Preisgünstig

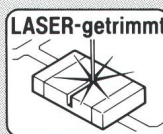

**camille
bauer**

Camille Bauer AG
5610 Wohlen
Telefon 057 21 21 11
Telefax 057 22 74 32
Telex 827 901 cbm ch



Radium-Lampen

kommen der Sonne

am nächsten

Radium ist die Lichtmarke für Büro, Industrie, Sport und Verkauf. Mit Halogen-Metaldampflampen von 70 bis 3500 Watt und von 3000 K bis 6100 K haben Sie Helligkeit und Farbtemperatur Ihrer Beleuchtung immer perfekt im Griff. Und Radium sorgt zudem für höchste Qualität.

Für Unterlagen: 01-850 13 33

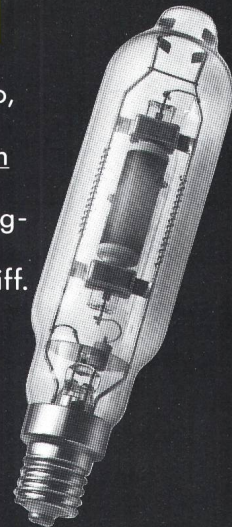

**Leu-
berger**

H. Leuenerberger AG, Kaiserstuhlstrasse 44, CH-8154 Oberglatt

Kabelkasten aus Beton Typen K 71 und M 82

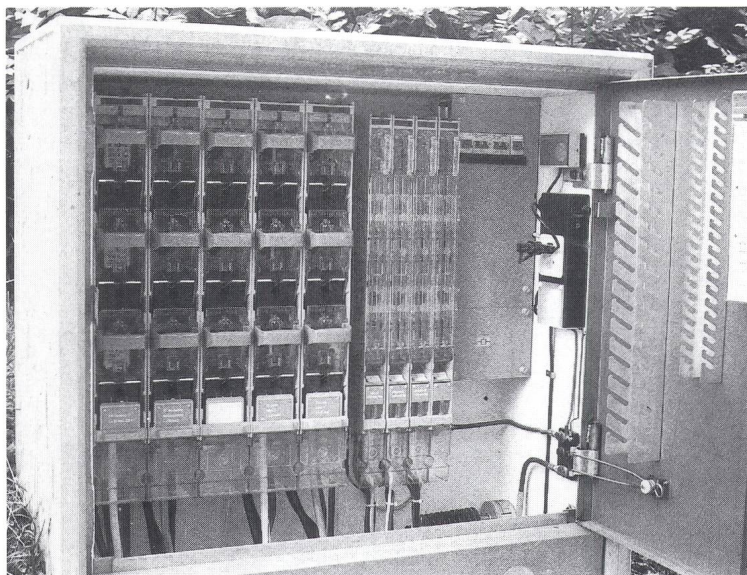

Einige Merkmale:

Beste Integration in die umgebende Architektur.

Unverwüstliche Bauweise.

Vorschachtfundamente mit Unterflur- sowie verstellbaren Niveaudeckeln mit Aushebevorrichtung.

Ausrüstungen für Niederspannungsnetze, Steuerungen, TV-Netze usw. Grosse Typenpalette.

Verlangen Sie die ausführlichen Unterlagen mit Preisliste.

RUTSCHMANN

Rutschmann AG 8627 Grüningen
Tel. 01/935 21 56 Fax. 01/935 21 76

Hochstrom-Bleibatterien

on der MOOR ANLAGETECHNIK sind besser! Warum?
Veil jede 2 V-Zelle 19 Stk. Reinbleiplatten beinhaltet und
'amit einen extrem niedrigen Innenwiderstand aufweist.
Dies wiederum bedeutet hervorragende Spannungsfestigkeit
is zur letzten Ampèrestunde. Zudem sind SBS-Akku's
leiner. Fazit: Sie sparen 2x, nämlich an Kapazität und an
Montagevolumen - beides ist Geld.
'erlangen Sie bei Ihrem USV-Lieferanten Akkus von der
MOOR ANLAGETECHNIK.

Tel.: 01 843 35 00

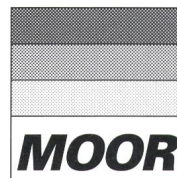

MOOR ELEKTROTECHNIK AG
Bahnstrasse 58/60
CH-8105 Regensdorf
Telefon 01 843 35 00
Fax 01 843 39 10
Telex 825 840 moor ch
Niederlassungen in Bern
und Denges/Lausanne
Ein Unternehmen
der MOOR-Gruppe

Schweizerischer Elektrotechnischer Verein
Association Suisse des Electriciens



Die SEV-Prüfstelle Zürich



Abteilung Eichstätte
revidiert, kalibriert und eicht

- Messinstrumente
- Elektrizitätszähler
- Messwandler

Ein Anruf genügt!

Ihr Partner in der Elektrotechnik

Schweizerischer Elektrotechnischer Verein,
Prüfstelle Zürich
Seefeldstrasse 301, Postfach, 8034 Zürich
Telefon 01/384 9111 - Telex 817 431
Telefax 01/55 14 26



Schweizerischer Elektrotechnischer Verein
Association Suisse des Electriciens
Associazione Svizzera degli Elettrotecnici
Swiss Electrotechnical Association



Wirksame Blitzschutzanlagen



Blitzschutzanlagen sind nicht billig. Sie können sogar teuer zu stehen kommen, wenn unsachgemäss geplant und ausgeführt, denn nachträgliche Änderungen sind immer mit hohen Kosten verbunden. Zudem besteht die Gefahr, dass derartige Anlagen im Ernstfall ihren Zweck nicht erfüllen.

Wir kennen die Probleme des Blitzschutzes und die optimalen Lösungen hierfür.

Wir stehen Privaten, Ingenieurunternehmen und kantonalen Instanzen zur Verfügung für Planung, Beratung, Kontrollen, Branduntersuchungen und Instruktionkurse.

Auskunft: Schweizerischer Elektrotechnischer Verein, Starkstrominspektorat
Seefeldstrasse 301, Postfach, 8034 Zürich
Telefon 01/384 91 11 - Telex 817 431 - Telefax 01/55 14 26

Elektrofachmann techn. Verkauf

Das mittelgrosse Unternehmen im **Raum Wil** ist führend im Bereich von **Starkstromanlagen** und wird vielfach mit Spezialaufgaben konfrontiert. Deshalb liegt das Schwergewicht dieser Tätigkeit im Lösen technischer Probleme. Sie bearbeiten Anfragen, Offerten, Aufträge und unterstützen den Aussendienst. Dabei treffen Sie aber auch direkt mit Kunden Abklärungen für Konzept und Ausführung. Dies bedingt recht rege telefonische und schriftliche Kontakte in- und ausserhalb des Betriebes. Wir suchen deshalb einen gewandten

Elektrotechniker TS

evtl. Elektromonteur mit Weiterbildung und mehrjähriger Berufserfahrung. Nebst dem Verständnis für die Belange des Verkaufs sollen Sie vor allem unternehmerisches Denken besitzen. Ihr Flair für administrative und organisatorische Tätigkeiten können Sie voll entfalten.

Wenn Sie ein breit interessierter Elektrofachmann sind und sich in einem unkomplizierten Team wohl fühlen, dann sollten Sie dieses Angebot prüfen. Bitte nehmen Sie mit uns Kontakt auf. Volle Diskretion ist garantiert.

Ihr Berater: Markus Schai

PERSONALBERATUNG WILHELM AG

9001 St. Gallen Bahnhofstrasse 4 Telefon 071 22 03 22

St. Gallen Winterthur Zürich

vormals Fritz Müller AG

565

Ingenieurbüro

sucht Zusammenarbeit mit **Ingenieurbüro**

mit dem Ziel, gemeinsam eine stärkere Marktposition zu erlangen.

Wir sind ein, im Bereich der elektrischen Energieverteilung für die Industrie und die öffentlichen Versorgungsnetze, spezialisiertes Ingenieurbüro mit 10 Mitarbeitern, gesunder Struktur und guter Auftragslage. Leiten Sie ein/Ihr Ingenieurbüro und sind Sie an einer Zusammenarbeit interessiert, so erwarten wir gerne Ihre Kontaktaufnahme unter Chiffre 1916 ZP Ofa Orell Füssli Werbe AG, Postfach, 8022 Zürich.

563

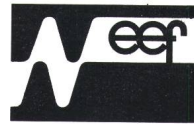

Freiburgische
Elektrizitätswerke

Für unsere Abteilung Studien und Anlagenbau suchen wir einen

Chef der Sektion Trafostationen und Werkstätte

Diese vornehmlich technische Stelle umfasst folgende **Aufgaben:**

- Die Verantwortung für die Entwicklung der heutigen und künftigen Mittelspannungsausrüstungen
- die Erarbeitung der Kundenofferten
- die Einrichtung der internen und externen technischen Dossiers
- die Ausführung spezifischer Studien im Zusammenhang mit der Planung und dem Betrieb des Mittelspannungsnetzes
- die Verantwortung für die mechanische Werkstatt, die Wicklerei und die Montagemannschaft

Idealprofil unseres zukünftigen Mitarbeiters:

- Ingenieur HTL mit mehrjähriger Erfahrung im Bereich der Mittelspannung
- französische oder deutsche Muttersprache mit guten Kenntnissen der zweiten Sprache
- Eignung für das Management
- Kontaktfreudigkeit im Umgang mit den Kunden

Wir offerieren:

- die Möglichkeit, sich im technischen Bereich auszuzeichnen und die Talente in einer verantwortungsvollen Stellung zu beweisen
- viel Raum für Initiative
- ein angenehmes Arbeitsklima innerhalb eines dynamischen Teams
- erstklassige Sozialleistungen

Besitzen Sie die Fähigkeit für diese Stelle und fühlen Sie sich angesprochen, so sehen wir Ihrer Bewerbung samt den üblichen Unterlagen und einem Foto gerne entgegen.

Freiburgische Elektrizitätswerke

Personaldienst

Pérolles 25, 1700 Freiburg

575

L'Administration communale lausannoise

cherche

ingénieur ETS d'exploitation (division exploitation)

titulaire du diplôme d'ingénieur ETS. Avoir de l'expérience dans l'exploitation des réseaux électriques en moyenne et basse tension. Travaux et études liés à l'exploitation d'un réseau urbain de distribution d'électricité. Avoir des connaissances de mesurage et en informatique. Le candidat sera astreint à un service de piquet. Entre en possession d'un permis de conduire.

Offres manuscrites à adresser à la **direction des services industriels, service de l'électricité, case postale 312, 1000 Lausanne 9.**

Tout emploi est offert aux femmes et aux hommes.

577

Elektrizitätswerk Näfels

Wir sind ein Werkbetrieb der Gemeinde Näfels, erzeugen selber Strom und versorgen das Gemeindegebiet mit elektrischer Energie, Wasser und einer Gemeinschaftsantenne. Angegliedert sind eine Installationsabteilung, ein Verkaufsladen und ein Filialbetrieb auf dem Kerenzberg. Insgesamt sind gegen 30 hauptamtliche Mitarbeiter bei uns tätig.

Zur Entlastung des Betriebsleiters suchen wir einen

Elektroingenieur HTL/TS

oder

eidg. dipl. Elektroinstallateur

als **Betriebsleiter-Stellvertreter**

Wir erwarten von Ihnen:

- Fachkundigkeit im Sinne der NIV; Telefonkonzession
- Bereitschaft für Zusammenarbeit im Team und zur Übernahme einzelner Fachbereiche mit selbständiger Führung
- wenn möglich Erfahrung in EW-Betrieb und in Personalführung

Wir können Ihnen bieten:

- seriöse Einarbeitung in die neue Tätigkeit
- Kaderstelle mit Aufstiegsmöglichkeit
- Anstellungsbedingungen im Rahmen des Reglementes der Gemeinde Näfels, zeitgemässe Besoldung
- sehr gute Sozialleistungen

Stellenantritt nach Absprache sobald als möglich

Interessenten erhalten gerne weitere Informationen von Betriebsleiter Ueli Rentsch.

Tel. G 058 / 36 72 53
P 058 / 34 16 24

Anmeldungen mit den üblichen Unterlagen richten Sie bitte an **Herrn Fridolin Hauser, Gemeindepräsident, 8752 Näfels.**

562

Stadt Kreuzlingen
Elektrizitätswerk



Damit wir die Aufgaben beim Ausbau unserer Verteilanlagen den zukünftigen Bedürfnissen entsprechend planen können, suchen wir einen

Elektroingenieur als Chef technisches Büro

der in enger Zusammenarbeit mit dem Leiter des Elektrizitätswerkes für die Projektierung sämtlicher Belange unser Mittel- und Niederspannungsnetze verantwortlich sein wird.

Studien im Zusammenhang mit Alternativenergieanlagen, sowie der Weiterausbau unserer modernen Netzleitstelle mit einem umfangreichen Fernwirknetz sind weitere interessante Tätigkeiten, die wir einem selbständigen Ingenieur HTL (Richtung Starkstrom oder Energietechnik) übertragen möchten.

Zur Durchführung von Studien, Berechnungs- und Planungsaufgaben stehen moderne Informatikmittel zur Verfügung.

Wir bieten eine umfassende Einführung, stete Weiterbildungsmöglichkeiten, ein angenehmes Arbeitsklima und fortschrittliche Arbeitsbedingungen.

Gute Voraussetzungen zur Übernahme dieser Kaderposition sind eine Grundausbildung als Elektromonteur oder Elektrozeichner und einige Jahre Industrie- oder EW-Erfahrung als Ingenieur.

Wir freuen uns auf Ihre Bewerbung an unseren Leiter Elektrizitätswerk, Herr U. Büchsel, der Interessenten gerne weitere Auskünfte erteilt. Wir freuen uns auf Ihren Anruf: Tel. G 072 / 72 41 71 oder abends P 072 / 72 42 92.

Betriebsleitung Elektrizitätswerk Kreuzlingen
Nationalstrasse 27, 8280 Kreuzlingen

532

EBM

Einstieg in die Energieverteilung

bieten wir einem

Elektroingenieur HTL

Aufgabengebiet:

- Führen eines gut eingespielten und qualifizierten Mitarbeiterteams
- Planen und Projektieren von Hoch-, Mittel- und Niederspannungsnetzen
- Erstellen und Überwachen des Bereichsbudgets
- Beratung und Verhandlungen mit Kunden, Behörden und Unternehmungen

Von unserem neuen

Sektorleiter

erwarten wir ausser guten Führungseigenschaften Verhandlungsgeschick und Kontaktfreudigkeit.

Fühlen Sie sich angesprochen? Dann nehmen Sie mit uns schriftlich oder vorerst auch telefonisch Kontakt auf. Verlangen Sie den Personalchef K. Jakober, er beantwortet Ihnen gerne allfällige Fragen.

564

ELEKTRA BIRSECK

Weidenstrasse 27
4142 Münchenstein, Tel. 061 / 46 66 66



Wir sind ein erfolgreiches, aargauisches Chemieunternehmen, das in Fachkreisen der organischen Chemie als Hersteller hochwertiger chemischer Zwischenprodukte weltweit bekannt ist.

Da wir unsere Produktionsanlagen laufend erneuern und ausbauen, suchen wir einen

Betriebselektriker

für Elektro-Installationen, Unterhaltsarbeiten, Service- und Störungsdienst, sowie Installation und Inbetriebsetzung von EMR-Anlagen.

Wenn Sie beweglich und teamfähig sind, vielleicht schon Erfahrung mit Industrie-Anlagen gesammelt haben, können wir Ihnen einen interessanten Aufgabenbereich anbieten.

Unser Herr A. Brunner von der Personalabteilung, freut sich auf Ihre Bewerbung oder Telefonanruf.
Telefon 057 / 26 11 55

EMS

EMS-DOTTIKON AG, 5605 Dottikon

569



Kraftwerke Brusio

BEREICHSLEITER

Elektroingenieur HTL

Unsere Auftraggeberin ist eine schweizerische Elektrizitätsgesellschaft mit eigenen Kraftwerken im Puschlav. Sie verfügt zudem über namhafte Mengen an Beteiligungsenergie. Sie stellt die Elektrizitätsversorgung des Puschlavs und Oberengadins sicher und unterhält über ihre im nationalen und internationalen Verbund integrierten Leitungen kommerzielle Beziehungen mit schweizerischen und ausländischen Elektrizitätsunternehmen. Wir suchen im Zuge einer Nachfolgeplanung den **Bereichsleiter «elektro-mechanische Anlagen»**.

Der neue Mitarbeiter übernimmt nach einer seiner Erfahrung entsprechenden Einarbeitungszeit die fachliche und personelle Verantwortung für seinen Bereich. Er sorgt für den Unterhalt der hydraulischen Kraftwerke, der Schaltanlagen und Unterwerke, befasst sich mit der systematischen Planung von Änderungen, Verbesserungen sowie Erneuerungen, überwacht die Ausführung und koordiniert mit den anderen Bereichen. Er wirkt ausserdem mit bei der Planung und Ausführung von Grossprojekten.

Dieses vielseitige Tätigkeitsfeld ist zugeschnitten auf einen verantwortungswilligen Elektroingenieur HTL mit vertieften Kenntnissen in Hochspannungs- und Energietechnik, welcher seine Erfahrung in Projektierung und Bau von elektro-mechanischen Anlagen in eine anspruchsvolle Führungsaufgabe einbringen und sich kontinuierlich weiterbilden will. Grosszügige Nebenleistungen sowie eine reizvolle Landschaft mit hohem Freizeitwert runden die Attraktivität dieser Position ab. Alter: 26-40 Jahre.

Wir bitten um schriftliche oder telefonische Kontaktnahme mit Frau C. Staeger, **PI, AG für Personalberatung**, Freiestrasse 196, 8032 Zürich, Telefon 01/55 83 80 (Ref.-Nr. 8928).



AG für Personalberatung. Rekrutierung, Beratung und Vermittlung von **ETH- und HTL-Ingenieuren**, Fachspezialisten und Kadermitarbeitern. **8032 Zürich.**

563



**Entreprises électriques
fribourgeoises**

Pour notre division études et constructions nous
cherchons un

Chef de la section cabines et ateliers

Ce poste de nature essentiellement technique en-
globale les tâches suivantes:

- responsabilité du développement des équipe-
ments actuels et futurs tension moyenne
- élaboration des offres pour la clientèle
- constitution des dossiers techniques internes et
externes
- réalisation d'études spécifiques liées à la planifi-
cation et à l'exploitation du réseau à tension
moyenne
- responsabilité des ateliers de mécanique, de bo-
binage et de l'équipe de montage

Profil idéal de notre futur collaborateur:

- ingénieur ETS bénéficiant de quelques années
d'expérience dans le domaine de la tension
moyenne
- langue maternelle française et possédant de
bonne connaissances de l'allemand ou vice ver-
sa
- bonnes dispositions pour le management
- facilité de contact avec la clientèle

Nous offrons:

- la possibilité de vous exprimer techniquement et
de faire valoir vos compétences dans le cadre
d'un poste à responsabilités
- une large place pour votre esprit d'initiative
- une ambiance de travail agréable au sein d'une
équipe dynamique
- des prestations sociales de premier ordre

Si vos capacités et aspirations correspondent à ce
poste, nous attendons avec plaisir votre offre de
service accompagnée des documents usuels et
d'une photo.

Entreprises électriques fribourgeoises
Service du personnel
Bd de Pérolles 25, 1700 Fribourg

576

Als Elektroingenieur HTL zur BKW.

Wir suchen für unseren **Betriebsdienst in
Langnau** einen Elektroingenieur HTL.

Der Aufgabenbereich umfasst: Projektierung und
Bauleitung von Transformatoren- und Schaltstatio-
nen sowie von Kabel- und Freileitungen, Betrieb
und Unterhalt der bestehenden Verteilnetze und
Übertragungsanlagen, regen Kontakt zu Kunden
und Behörden, Innen- und Aussendienst.

Die Stelle verlangt Initiative, Verantwortungs-
bewusstsein und Organisationstalent.

Geboten wird eine abwechslungsreiche, selb-
ständige Tätigkeit, bei der Sie Ihre EDV-Kent-
nisse (wünschenswert) an einem mit PC ausge-
rüsteten Arbeitsplatz anwenden können.

Übernahme eines Betriebskreises nach entspre-
chender Einarbeitung.

Mit Interesse erwarten wir Ihre Bewerbung.

Bernische Kraftwerke AG
Betriebsleitung Langnau, Personalbüro
3550 Langnau, Telefon 035/2 51 11

B K W®

568



In unserer Abteilung Installationskontrolle
Elektrizität wird infolge Beförderung eines
Mitarbeiters die Stelle eines

Elektro-Kontrollleurs

frei.

Sie können eine bestandene Kontrolleuren-
oder Meisterprüfung vorweisen und sind an
einer abwechslungsreichen und verantwort-
ungsvollen Tätigkeit interessiert!

Telefonieren Sie uns doch, wir sind gerne zu
einem Gespräch bereit.

Stadt Winterthur
Städtische Werke
8402 Winterthur, Untere Vogelsangstr. 11
Postfach
Herr R. Steiger (Telefon 052 / 84 61 61)

571



Wir sind ein aufstrebendes, international erfolgreich tätiges Unternehmen in der Elektrotechnik. Für die Abteilung **Technik und Entwicklung** suchen wir einen

Elektroingenieur ETH/HTL Elektrotechniker

Erfahrung in der Elektroindustrie von Vorteil. Weiter erwarten wir Kenntnisse in der Starkstromtechnik, in der Mess- und Prüftechnik sowie in Englisch.

Fühlen Sie sich angesprochen, und möchten Sie gerne mehr über diesen sehr selbständigen und verantwortungsvollen Job erfahren, dann richten Sie bitte Ihre Bewerbung mit den üblichen Unterlagen an:

Herrn Chr. Schumacher
c/o **Multi-Contact AG Basel**
Gewerbezone Paradies
Stockbrunnrain 8, 4123 Allschwil

573

KRAFTWERKE **KHR** HINTERRHEIN AG

Die KHR betreibt am Hinterrhein drei Kraftwerkstufen mit einer Gesamtleistung von 640 MW. Für die zentrale Betriebsführung der Anlagen wird zurzeit die Erneuerung der Leitstelle Sils begonnen. Die gesamte Fernwirktechnik und viele Funktionen der Leittechnik werden durch ein verteiltes Prozessrechnersystem abgelöst.

Für die massgebliche Mitarbeit beim Aufbau dieses Systems mit dem beauftragten Ingenieurbüro und für die spätere Betreuung und den Weiterausbau suchen wir Kontakt zu einem jüngeren

Elektroingenieur HTL

Für diese Position kommt sowohl ein Bewerber mit einem Abschluss der Fachrichtung Energietechnik und Interesse an der Informatik, als auch einer der Fachrichtung Nachrichtentechnik/Informatik, mit Flair für die Energietechnik in Frage.

Während des Aufbaus des Systems sind eine sorgfältige Einarbeitung und entsprechende Aus- und Weiterbildung vorgesehen. Einem initiativen, jungen Ingenieur bietet sich die Gelegenheit, über diese faszinierende Aufgabe in das Team der Betriebsleitung in Thuisis hineinzuwachsen und später weitere Aufgaben zu übernehmen.

Eine günstige Wohnung kann in Thuisis zur Verfügung gestellt werden.

Bewerbungen mit den üblichen Unterlagen richten Sie bitte an die

Kraftwerke Hinterrhein AG, 7430 Thuisis
(z.H. Herrn P. Juon)

567

Politische Gemeinde Vilters-Wangs

Für unser gemeindeeigenes Elektrizitätswerk suchen wir zum baldmöglichsten Eintritt einen

EW-Betriebsleiter

Das Arbeitsgebiet umfasst:

- gesamte technische Leitung des Betriebs, inkl. der technischen Verwaltungsabteilung
- Betreuung unserer eigenen Energieproduktionsanlagen und eines umfangreichen Verteilnetzes
- Projektierung, Ausbau, Betrieb und Unterhalt von Mittel- und Niederspannungsanlagen (keine Installationsabteilung) sowie Strassenbeleuchtungen
- Betrieb und Unterhalt der Gemeinschaftsantennenanlage (ohne Kopfstation)
- Zusammenarbeit mit den übrigen Gemeindeorganen, kantonalen Behörden sowie mit andern Versorgungsunternehmen
- Bereitstellung von behördlichen Vorlagen, Berichten und Anträgen für eine zukunftsorientierte Energiebeschaffung und -versorgung sowie eine optimale Dienstleistung an die Bürger
- Erstellen von Kostenvoranschlägen, Budget und Wirtschaftlichkeitsberechnungen

Wir erwarten:

- Elektroingenieur HTL oder eidg. dipl. Elektroinstallateur mit Berufserfahrung
- EDV-Kenntnisse
- Verhandlungsgeschick und Verständnis für Verwaltungsbelange wie auch für wirtschaftliche und rationelle Betriebsführung

Wir bieten:

- weitgehend selbständige, interessante und verantwortungsvolle Tätigkeit
- fortschrittliche Anstellungsbedingungen

Für Auskünfte steht der Gemeindeammann Peter Kalberer, Rathaus Wangs, Tel. 085 / 2 48 88 gerne zur Verfügung.

Bewerbungen mit den üblichen Unterlagen sind an den Gemeinderat Vilters, 7323 Wangs, zu richten.

Gemeinderat Vilters

572

Spricht Sie der vielseitige Bereich der Nachrichtenübertragung via Fernmeldesatelliten an?



Unsere Direktion **Forschung und Entwicklung** bei der Generaldirektion PTT in Bern hat in der Gruppe Satellitentechnik die Stelle eines

Elektroingenieurs ETH/HTL

neu zu besetzen.

Das Aufgabengebiet umfasst:

- Planung und Durchführung von internationalen Experimenten im Hinblick auf zukünftige Satellitendienste
- Erstellen von technischen Grundlagen basierend auf Studien und Untersuchungen für die Planung neuer Satellitensysteme
- Erstellen von technischen Spezifikationen für neue Ausrüstungen und Durchführen von Abnahmemessungen

Wir erwarten von unserem neuen Mitarbeiter einen Diplomabschluss in der Fachrichtung Nachrichtentechnik, gute Kenntnisse der englischen Sprache und die Bereitschaft zu gelegentlichen Dienstreisen im In- und Ausland.

Für unverbindliche telefonische Auskunft stehen Ihnen Herr R. Valotton, Chef der Sektion Richtfunktechnik (031 / 62 48 85) oder Herr R. Brönnimann, Chef der Gruppe Satellitentechnik (031 / 62 61 12) gerne zur Verfügung.

Ihre schriftliche Bewerbung mit Lebenslauf, Zeugniskopien und Foto richten Sie unter Referenz-Nr. 106/VD 3/6.3 an die

Generaldirektion PTT, Direktion Personal
3030 Bern

570

MITARBEITEN AN DER ZUKUNFT DER BAHN

In der Sektion Elektrische Anlagen, Bereich Fahrleitungen, sind wir dafür verantwortlich, dass die zukünftige S-Bahn und die Bahn 2000 zuverlässig mit Traktionsenergie versorgt werden.

Für die Projektierung und den Bau von Fahrleitungsanlagen sowie die Bearbeitung von Konzepten der Bahnstromversorgung suchen wir einen **jüngeren, initiativen**

Ingenieur HTL

der Fachrichtung **Elektrotechnik** (Starkstromtechnik) oder **Fachrichtung Maschinenbau mit ausgeprägtem Interesse an Elektrotechnik.**

Wir erwarten einen Praktiker mit guten theoretischen Kenntnissen, Fähigkeiten zum selbständigen Arbeiten und zur Zusammenarbeit mit Behörden, Ingenieurbüros, Bauunternehmen, anderen SBB-Dienststellen und Montagepersonal. Grundkenntnisse in Informatik sind von Vorteil (Einführung CAD).

Wir bieten Ihnen gut ausgebaute Sozialleistungen, abwechslungsreiche Tätigkeit, gleitende Arbeitszeit und einen Arbeitsplatz 10 Minuten vom Hauptbahnhof Zürich entfernt.

Stellenantritt nach Vereinbarung.

Gerne erwarten wir Ihre handschriftliche Bewerbung mit Foto, Lebenslauf und Angaben über Ihre bisherige Tätigkeit (samt Zeugniskopien). 566

SBB Bauabteilung Kreis III
Postfach, 8021 Zürich



3M

... Eine spannende Aufgabe, die man in «Volt» nicht messen kann ...

Die «**Scotch**»-Produktgruppe für die Elektromontage, Nachrichtentechnik und die Elektroindustrie von 3M umfasst eine leistungsfähige Palette **moderner Anwendungstechnik**. Im Rahmen der Erweiterung unseres **Marketing-Teams** bietet sich für **Sie** die Chance für Ihren

Einstieg ins Product-Management

Als **idealer Mitarbeiter** verfügen Sie über eine Grundausbildung im Sektor **Elektrotechnik**, und eine kaufmännische Weiterbildung. Kunden- bzw. verkaufsorientierte Praxis ist von Vorteil.

Ihre **Weiterbildung im Marketing** (vielleicht absolvieren Sie zurzeit den Kurs für **MARKETINGPLANER** mit eidg. Fachausweis) ist für diese Tätigkeit sehr wertvoll.

Wir stellen uns vor, dass Sie als sehr guter und vielseitiger Organisator und Realisator ideenreich und kontaktbegabt sind, grossen Wert auf eine sehr selbständige, kooperative Zusammenarbeit in einem Team legen, im Alter zwischen 24 und 30 Jahren sind und gute Kenntnisse in Englisch und Französisch (mündlich) mitbringen.

Bei so viel Spannung sollten Sie nicht zögern, uns kennenzulernen. Rufen Sie uns doch einfach an, Tel. 01/724 90 91 oder senden Sie uns Ihre Offerte.

Wir freuen uns, Sie kennenzulernen.

574

3M (Schweiz) AG
Personalabteilung
Eggstr. 93, 8803 Rüschlikon

Inserentenverzeichnis

| | |
|---|--------------|
| ABB Relay AG, Turgi | 60 |
| ABB Sécheron, Genève | 8 |
| Asea Brown Boveri AG, Baden | 90 |
| Baer E.O., Bern | 34 |
| Brugg Kabel AG, Brugg | 2 |
| Câbleries et Tréfileries de Cossonay SA, Cossonay-Gare | 6 |
| Camille Bauer AG, Wohlen | 80 |
| Grässlin & Co., St. Antoni | 79 |
| GTE Sylvania SA, Meyrin | 4 |
| Hager Modula SA, Le-Mont-sur-Lausanne | 70 |
| KIW Kabelfabrik AG, Wildegg | 34 |
| Landis & Gyr Zug AG, Zug | 5 |
| Lanz Oensingen AG, Oensingen | 79 |
| Leuenberger H. AG, Oberglatt | 80 |
| Moor Elektronik AG, Regensdorf | 70 |
| Moor Elektronik AG, Regensdorf | 70 |
| Moor Elektronik AG, Regensdorf | 81 |
| nbn Elektronik AG, Uitikon | 34 |
| Raychem AG, Baar | 80 |
| Rittmeyer AG, Zug | 89 |
| Rutschmann AG, Grüningen | 81 |
| Stelleninserate | 83-88 |



Aare



Rhein



Mur



Donau



Saar



Lahn



Rhone

Was haben
diese Flüsse und Ströme
gemeinsam?

Optimal betriebene
Wasserkraftwerke,
mit einer
Wasserhaushalt-Automatik
natürlich von ...

Rittmeyer ist seit 1904 ausschliesslich für die Wasser- und Energiewirtschaft tätig.

Wir entwickeln und fertigen zuverlässige und präzise **Messgeräte** für:

- Durchfluss
- Druck
- Füllstand
- Drehwinkel

Unser **RIDAT-Leitsystem** meistert alle Aufgaben zum Führen von technischen Prozessen im automatischen oder manuellen Betrieb. Die Prozessanordnung kann dabei zentral oder dezentral sein.

Unsere Stärke sind die umfassenden Prozesskenntnisse in der Wasser- und Energiewirtschaft. Wir liefern **schlüsselfertige Anlagen**

- von der Planung bis zur Realisierung
- vom Messgerät bis zur Leitzentrale
- von der Niederspannungsausrüstung bis zur Prozessdatenverarbeitung

rittmeier

Schweiz:

Rittmeyer AG
Postfach 2143, 6300 Zug 2

Deutschland:

Rittmeyer GmbH
Postfach 1908, 7012 Fellbach

Oesterreich:

Rittmeyer Ges.m.b.H.
Postfach 69, 1152 Wien

ABB zum Thema Schutztechnik

Wir sorgen dafür, dass auch der schlimmste Blitz kein Donnerwetter verursacht.

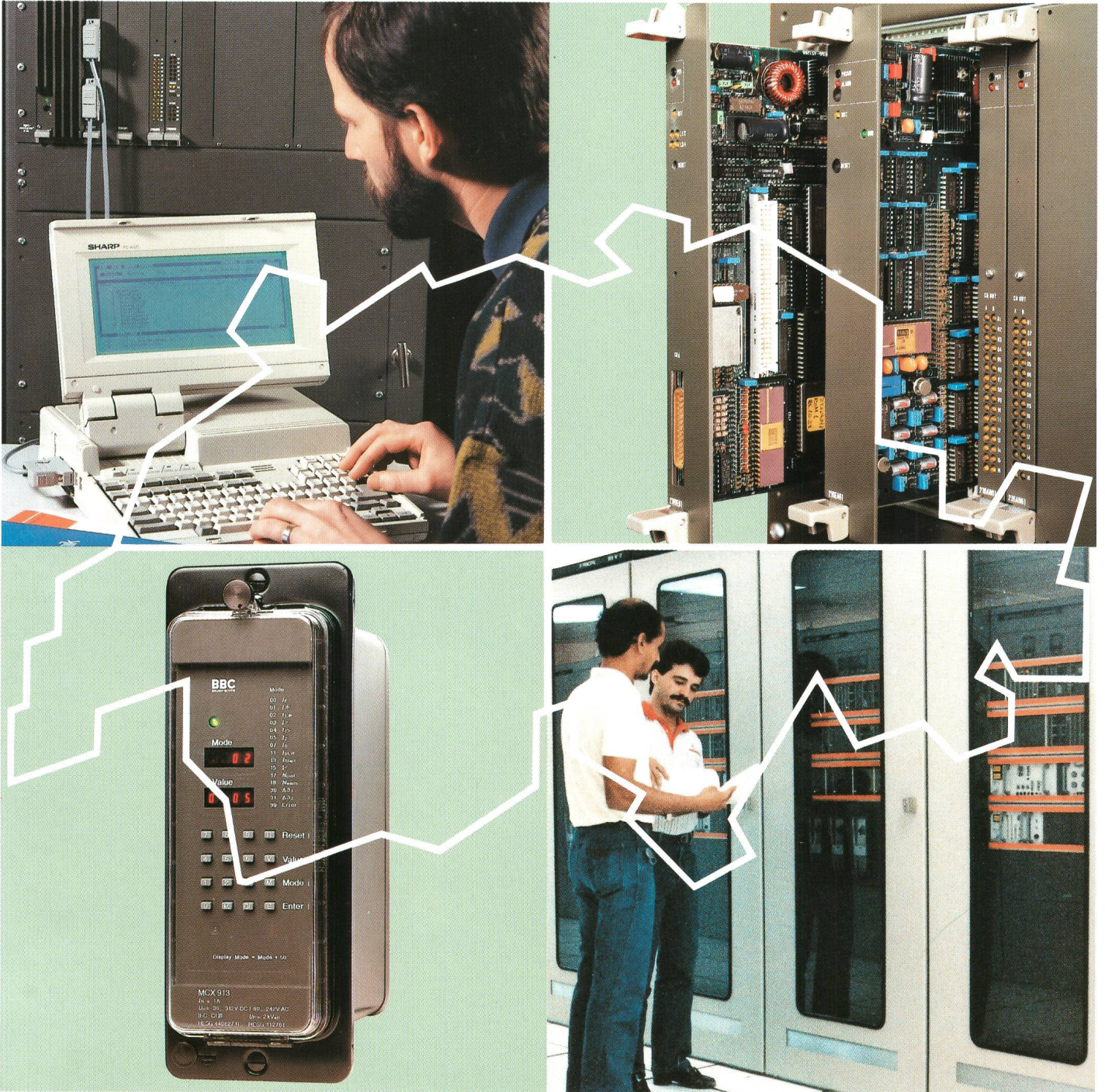

M A C H

Asea Brown Boveri AG
5401 Baden

ABB
ASEA BROWN BOVERI