

Zeitschrift: Bulletin des Schweizerischen Elektrotechnischen Vereins, des Verbandes Schweizerischer Elektrizitätsunternehmen = Bulletin de l'Association suisse des électriciens, de l'Association des entreprises électriques suisses

Herausgeber: Schweizerischer Elektrotechnischer Verein ; Verband Schweizerischer Elektrizitätsunternehmen

Band: 84 (1993)

Heft: 17

Rubrik: SEV-Nachrichten = Nouvelles de l'ASE

Nutzungsbedingungen

Die ETH-Bibliothek ist die Anbieterin der digitalisierten Zeitschriften. Sie besitzt keine Urheberrechte an den Zeitschriften und ist nicht verantwortlich für deren Inhalte. Die Rechte liegen in der Regel bei den Herausgebern beziehungsweise den externen Rechteinhabern. [Siehe Rechtliche Hinweise.](#)

Conditions d'utilisation

L'ETH Library est le fournisseur des revues numérisées. Elle ne détient aucun droit d'auteur sur les revues et n'est pas responsable de leur contenu. En règle générale, les droits sont détenus par les éditeurs ou les détenteurs de droits externes. [Voir Informations légales.](#)

Terms of use

The ETH Library is the provider of the digitised journals. It does not own any copyrights to the journals and is not responsible for their content. The rights usually lie with the publishers or the external rights holders. [See Legal notice.](#)

Download PDF: 06.02.2025

ETH-Bibliothek Zürich, E-Periodica, <https://www.e-periodica.ch>

SEV-Nachrichten – Nouvelles de l'ASE



Mitteilungen Informations

Neue Einzelmitglieder des SEV Nouveaux membres individuels de l'ASE

Jungmitglieder – Membres juniors

Ab 1. Januar 1993 – A partir du 1^{er} janvier 1993

Amlser, Ernst, jun., Elektrotechniker, Sulzbergstr. 19, 4410 Liestal
Bowes, Dennis, El.-Ing., Im Rüteli 21B, 5405 Baden-Dättwil
Cimenti, Peter, Dipl. El.-Inst., Krienserstrasse 15, 6048 Horw
Hofmann, Fredy, Eidg. dipl. El.-Inst., Florastrasse 33, 9202 Gossau
Jordi, Thomas, ingénieur EPFL, Blancherie 13, 1022 Chavannes
Kuhn, Peter, Elektrotechniker, Tulpenweg 16, 4153 Reinach
Limacher, Heinrich, Elektrotechniker, Grabenweg 53, 4617 Gunzgen
Nordieker, Bernd, Dipl. El.-Ing., Robinsongasse 48, 3006 Bern
Schätti, Christoph, El.-Techn., Limmattalstrasse 59, 8954 Geroldswil
Tremp Urs, Elektrotechniker, Poststrasse 41, 8953 Dietikon

Ab 1. Juli 1993 – A partir du 1^{er} juillet 1993

Arnet, Thomas, El.-Ing. HTL, Badstrasse 9, 8953 Dietikon
Bartholet, Patrick, Netzelektriker, Feldwiesenstr. 51, 9438 Lüdingen
Bloch, Rolf, Elektrotechniker, Seegrabenstrasse 15, 8621 Wetzikon
Emch, Beat, El.-Ing. HTL, Promenadenstrasse 36, 8193 Eglisau
Fuhrer, Erich, Elektroniker, Hofgutweg 1A, 3400 Burgdorf
Ghawami, David, El.-Ing. HTL, Hübeli, 3429 Hellsau
Haas, Norbert, ing.-électr. EPFL, Au Cuillerey 342, 1784 Courtepin
Kaempff, Bruno, monteur-électricien, Rue de Brue 7, 2613 Villeret
Kottmann, Adrian, El.-Ing. HTL, Chäsimate, 6214 Schenkön
Kunz, Thomas, El.-Ing. HTL, Unterburg 61, 8158 Regensberg
Leutenegger, Stephan, El.-Ing. HTL, Werkstrasse 3, 8700 Küsnacht
Maag, Othmar, Elektrotechniker, Rifferswilerstrasse 4, 8915 Hausen
 am Albis
Martin, Olivier, ingénieur-inf., Rue Nicolas Boileau,
 F-38700 La Tronche
Ott, Peter, Dipl. El.-Ing. ETH, Kyburgstrasse 29, 8313 Ottikon
Reichmuth, Emil, Dipl. El.-Ing. ETH, Rainstrasse 4, 8307 Effretikon
Reimann, Nell Elizabeth, ing.-électr. EPFL, Rue de Zürich 6, 1201
 Genève
Roth, Bruno, El.-Ing. ETH, Gubelstrasse 62, 8050 Zürich
Stebler, Thomas, eidg. dipl. El.-Inst., Kappenmatt 130, 4234 Zullwil
Untersee, Christophe, contrôleur-électricien, Chemin des Malpier-
 res 3, 2088 Cressier

Walther, Pascal, monteur-électricien, Les Vernayes 12, 2607 Cortébert
Willmann, Daniel, Dipl. El.-Ing. ETH, Rebbeggstrasse 29, 8102 Ober-
 engstringen

Ordentliche Einzelmitglieder – Membres individuels ordinaires

Ab 1. Januar 1993 – A partir du 1^{er} janvier 1993

Banz, Richard, Geschäftsführer, Riba Electro AG, Kirchweg 8, 5035
 Unterentfelden
Berard, Jean-Claude, ingénieur ETS, Avenue Parc Rouvraie 18, 1018
 Lausanne
Beringer, Roland, El.-Ing. HTL, Waldweg 8, 6410 Goldau
Bottari, Mario, Geschäftsführer, Bifangweg 11, 5200 Brugg
Bucher Rolf, Prokurist, Sonnhaldenstrasse 9, 6052 Hergiswil
Burri, Peter, Dr. sc. techn., St. Wolfgangstrasse 5D, 6331 Hünenberg
Durrer, Bernhard, Ing. HTL, Eulenbachstrasse 28, 8832 Wilen
Fischer, Ernst, Dipl. Ing. ETH, Platanen 5, 4600 Olten
Frank, Fritz, eidg. dipl. El.-Inst., Fährstrasse 34, 3613 Steffisburg
Gabella, François, Ing. EPFL, L'Estérel, 1164 Buchillon
Gamper, Jürg, El.-Techn. TS, Schützenhausstrasse 107, 8424 Embrach
Guth, Leon, Dipl. Ing., Schürmattstrasse 9B, 8963 Kindhausen
Haller, Jean-Jacques, ing. EPFL, Rue Bérenger 40, F-38360 Sassenage
Hamann, Stephan, Dipl. Ing., Helenezapf-Weg 10, D-7858 Weil-
 Haltingen
Herzig, Martin, El.-Ing. HTL, Mühleweg 11, 5711 Gränichen
Huber, Philippe, Dipl. El.-Ing., Ringweg 286, 5242 Lupfig
Jakob, Hans, Autoelektriker, Wülflingerstrasse 242, 8408 Winterthur
Kessel, Peter, Dr. sc. techn., Giblenstrasse 11, 8049 Zürich
Kottmann, Armin, El.-Ing. HTL, Bohnletweg 5, 5024 Küttigen
Kummer, Stefan, Elektrotechniker, Hauptstrasse 5, 3429 Höchstetten
Künzli, Andreas, Elektrotechniker, Oberholz, 8636 Wald
Lanz, Heinrich, Ing.-Techn. HTL, Langensteinstr. 30, 8057 Zürich
Leisibach, Peter, El.-Ing. HTL, Im Rank 12, 6300 Zug
Lips, Peter, Dipl. El.-Ing. ETH, Rütihofstrasse 21, 8049 Zürich
Litscher, Stefan, El.-Ing. HTL, Kaltbrunnstrasse 14, 7000 Chur
Maissen, Reto, Dipl. El.-Techn. IBZ, Via Maistra 7, 7504 Pontresina
Manini, Jean-Charles, ing.-électr., Sotto Bisio 16, 6828 Balerna
Marti, Erich, El.-Kontrollleur, Laufenstrasse 7, 4053 Basel
Maurer, Ernst, Geschäftsführer, Höh, 3615 Heimenschwand
Neff, Josef, Elektrotechniker, Nelkenweg 2, 9410 Heiden
Neuhaus, Roger, ingénieur ETS, 1727 Corpataux
Osseiran, Adam, Dr, Chemin Neuf 9, 1028 Préverenges
Phillot, Charles, ingénieur ETS, 1694 Villargiroud
Prinz, Hanspeter, eidg. dipl. El.-Inst., Floraweg 9, 8820 Wädenswil
Saner, Martin, Dipl. El.-Ing. ETH, Im Gässli 31, 8162 Steinmaur
Schindelholz, Hans, eidg. dipl. El.-Meister, Dufourstrasse 11, 5600
 Lenzburg
Schneiter, Hansruedi, El.-Ing. HTL, Freiestrasse 96, 8032 Zürich
Vontobel, Felix, El.-Ing. HTL, Via del Crotto, 7742 Poschiavo
Weissberg, Leo, Ing., Stüssistrasse 58, 8057 Zürich
Widmer, Jean, techn.-électr., Chemin des Narches 5, 2088 Cressier

Ab 1. Juli 1993 – A partir du 1^{er} juillet 1993

Bättig, Bruno, El.-Ing. HTL, Zelglistrasse 33, 5600 Lenzburg
Bilger, Helmut, ingénieur ETS, Route St. Loup 73, 1290 Versoix
Breitenberger, Alois, El.-Ing. HTL, Eigenstrasse 3, 3367 Thörigen

Buchs, Christian, Unternehmensberater, Zürichholzstrasse 8, 8057 Zürich
Bürki, Heinz, El.-Ing. HTL, Spitzensteinstrasse 13, 5703 Seon
Burki, Konrad, El.-Ing. HTL, Höhenweg 32, 4562 Biberist
Corpus, Peter, El.-Inst., Tannenstrasse 38, D-7890 Waldshut-Tiengen
Dondi, Peter, Scheuerackerstrasse 17, 5116 Schinz nach Bad
Favre, Jean-Luc, ing.-électr. EPFL, Avenue Jules Ferry 42, F-74200 Thonon
Favre, Roger, mécanicien-électr., Chemin des Colombettes 8, 1202 Genève
Fischer, Hans, eidg. dipl. El.-Inst., Michelstrasse 33, 8049 Zürich
Frei, Markus, El.-Ing. HTL, Im Holzacher 7, 8413 Neftenbach
Freiermuth, Thomas, Elektromonteur, Unterforststrasse, 4313 Möhlin
Frey, Friedrich, El.-Ing. HTL, Urdorferstrasse 30, 8952 Schlieren
Frommenwiler, Kurt, Elektromonteur, Birchwaldstrasse 3c, 8409 Winterthur
Gallay, Roland, Dr ès sc. techn., 1726 Farvagny-Le-Petit
Gauch, Walter, Kreuzkapellenweg 1, 5430 Wettingen
Grandl, Josef, Dipl. El.-Ing., Seewisstrasse 479, 8124 Maur
Haering, Kurt, Dipl. Ing. ETH, Howielstrasse 18, 8903 Birmensdorf
Hage, Samir, ing.-électr. EPFL, Route Aloys-Fauquez 26, 1018 Lausanne
Hägeli, Heinz, Masch.-Ing. HTL, Heimeli 3, 5424 Unterehrendingen
Heil, Franz, Dipl. El.-Ing., Im Chrumbacher 16, 5406 Baden-Rütihof
Herbst, Ingo, Dr. rer. nat., Friedackerstrasse 22, 8050 Zürich
Hinderling, Thomas, Physiker, Morgartenstrasse 9, 6003 Luzern
Hunziker, Fritz, Dipl. El.-Ing. ETH, Egg, 5042 Hirschthal
Jezler, Stephan, Dipl. El.-Ing. ETH, Sommerhaldenstrasse 55, 5200 Brugg
Jobstmann, Robert, Direktor, Ringstrasse 35, 3421 Lyssach
Ingold, Willi, Dipl. El.-Techn., Kirchmatte 11, 3415 Hasle bei Burgdorf
Iseli, Daniel, El.-Ing. HTL, Untere Wart 51, 3600 Thun
Iten, Alexander, El.-Ing. ETH, Betenwilerstrasse 4, 9325 Roggwil
Kaczowski, Andrzej, Dr. sc. techn., ABB Hochspannungstechnik AG, 8050 Zürich
Kölsch, Hermann, Dr.-Ing., Niederwiesstrasse 12, 5417 Untersiggenthal
Läderach, Serge, Dipl. El.-Ing. ETH, Zimmermannstrasse 35, 5200 Brugg
Lehmer, Dieter, Dipl. Ing., An der Beune 27, D-64853 Otzberg 2/ Habitzheim
Lohmann, Volker, El.-Ing. HTL, Im Meyerhof 18, 5620 Bremgarten
Lüscher, Heinz, Dr. sc. nat., Josefstrasse 192, 8005 Zürich
Maggioli, Guiseppe, informaticien, Les Tourniaux, 1261 Borex
Mahrer, Daniel, Elektromonteur, Bachtalenstrasse 4, 4313 Möhlin
Maillard, Michel, monteur-électr., Chemin des Pives 8, 2726 Saignelégier
Mareischen, Beat, Elektromonteur, Wild-Strasse 20, 8193 Eglisau
Markl, Carlo, Elektromonteur, Lätti 417, 3053 Münchenbuchsee
Marti, Fritz, Dipl. El.-Inst., Flurstrasse 15, 4922 Bützberg
Martin, Yves, ingénieur, Rue Henri Lagnier 73, F-38920 Crolles
Mast, Arthur, Elektromonteur, Rüti-Leumstrasse, 7323 Wangs
Matter, Werner, eidg. dipl. El.-Inst., Berg, Schweizerhausstrasse, 6390 Engelberg
Milavec, Johann, Dipl. Ing., Wiesenweg 5, 5200 Windisch
Moelbert, Hans, Physiker, Turbistrasse 9, 6280 Hochdorf
Pesenti, Thomas, Dipl. El.-Ing. ETH, Rainstrasse 2, 8104 Weiningen
Radlgruber, Kurt, ingénieur ETS, Rue Ancien-Port 8, 1201 Genève
Reinhard Kurt, Dipl. Ing., Limmatstrasse 12, 5432 Neuenhof
Rosa, Jean, El.-Ing. HTL, Heigelweg 28, 5413 Birnenstorf
Röhlisberger, Daniel, El.-Ing. HTL, Höggerstrasse 22, 8103 Unterengstringen
Süess, Andreas, El.-Ing. HTL, Rebenweg 11, 6331 Hünenberg
Sütterlin, Thomas, Dipl. Masch.-Ing. ETH, Rte de Boiron 39, 1260 Nyon

Schett, Georg, Dipl. El.-Ing. ETH, Stockenerstrasse 64, 8405 Winterthur
Schoch Ueli, El.-Mechaniker, Steinackerweg 22, 8047 Zürich
Scholl, Hansrudolf, Elektromonteur, Schaufelweg 55, 3098 Schliern
Schuppli, Hans, El.-Ing. HTL, Rebenweg 21B, 6331 Hünenberg
Steiner, Walter, Betriebstechniker TS, Lutertalstrasse 65, 3065 Bolligen
Streit, Robert, El.-Ing. HTL, Feldmoos, 3173 Oberwangen
Strescher, Alexander, technicien, Avenue de la Grenade 21, 1207 Genève
Studer, Peter, El.-Ing. HTL/STV, Brunnadernstrasse 94, 3006 Bern
Therry, Serge, ing.-électr., Mélézes Baillaion 5, F-74140 Douvaine
Wäfler, Christian, El.-Ing. HTL, Dändlikerweg 9, 3014 Bern
Weber, René, Prokurist, Talackerstrasse 64, 8404 Winterthur
Wepfer, Samuel, eidg. dipl. El.-Inst., Schulerweg 2A, 8304 Wallisellen
Widmer, Andreas, Dipl. El.-Ing. ETH, Eichmattstrasse 10, 6005 Luzern
Widmer, Ernst, Elektrotechniker TS, Weiherstrasse 8, 9400 Rorschach-Ost
Windisch, Arthur, El.-Ing. HTL, Lachenstrasse 43, 8184 Bachenbülach
Wipf, Theo, Dipl. Ing. ETH, Kirchrain 12, 9042 Speicher
Zueger, Harry, ingénieur EPF, Chemin des Vignes 2^{bis}, 1209 Genève

Neue Kollektivmitglieder des SEV - Nouveaux membres collectifs de l'ASE

Ab 1. Januar – A partir du 1^{er} janvier 1993

AC Electronics AG, Albisriederstrasse 226, Postfach 483, 8047 Zürich
Acima AG, Chemische Industrie, Postfach, 9470 Buchs
Allen-Bradley AG, Lohwisstrasse 50, 8123 Ebmatingen
Almat, B. Kessler, Bahnstrasse 1, 8610 Uster
APS All Power Systems AG, Werner-Kälin-Strasse 11, 8840 Einsiedeln
Arlettaz Electrotechnique SA, Pré-Loup, case postale 208, 1868 Colloby
Bettschen Elektronik AG, Güterstrasse 8, 8245 Feuerthalen
Birrer T., El.-Installationen, Obergrundstrasse 71, 6003 Luzern
Bollinger A. AG, Med. Elektronik & Technik, Allmendstrasse 15, 8320 Fehraltorf
Bregenzen O. AG, Breco-Bauelemente, Holzstrasse 62, 9010 St.Gallen
Ecovap SA, Allée du Laser 20, 2300 La Chaux-de-Fonds
Elektro Gerber, Sägestrasse 5, 3550 Langnau i.E.
Elektro Hofmann, Rümikerstrasse 14, 8352 Rätterschen
Erni & Giger AG, Altbachstrasse 2, 8305 Dietlikon
Euroairport Basel/Mulhouse/Freiburg, Département Technique, 4030 Basel
Haug Biel AG, Johann-Renfer-Strasse 60, 2504 Biel
Iroka-Engineering AG, Oberwilerstrasse 2, 4102 Binningen
Kreisspital Rüti, Spitalstrasse 29–31, 8630 Rüti
Leutenegger & Frei AG, St. Margrethenstrasse 35, 9204 Andwil
Mesin AG, Industriestrasse 26, 8404 Winterthur
Rausch AG, Bärenstrasse 12, 8280 Kreuzlingen
RST Produktions AG, Hauptstrasse 42, 8572 Berg
Schmucki Ingenieurbüro, Langacker 17, 8853 Lachen
SHT Hofer AG, Talstrasse 94, 3174 Thörishaus
Sturm H., Ingenieurbüro, Alte Owinger-Strasse 18b, D-7770 Ueberlingen
Swisslamps International, Würzgrabenstrasse 5, 8048 Zürich
Weber Protection AG, Schachenstrasse 2, 6020 Emmenbrücke

Ab 1. Juli 1993 – A partir du 1^{er} juillet 1993

Aprotec SA, Avenue Vibert 19, case postale 1252, 1227 Carouge
Atlantis Energie AG, Thunstrasse 43a, 3005 Bern
Christen & Schüpbach AG, Gutenbergstrasse 10A, 3000 Bern 14
Domel SA, Via al Ponte 2, 6834 Morbio Inferiore
Egercz Consulting, Hübelistrasse 72, 8165 Oberweningen
Elaso AG, Elektronik, Gewerbestrasse 14, 4528 Zuchwil
Elektro Gumm AG, Venusstrasse 6, 4512 Bellach
Elektro Walser AG, Birseckstrasse 11, 4144 Arlesheim
Esysco AG, Sennweidstrasse 45, 6312 Steinhausen
Gawatronic AG, Worbstrasse 170, 3073 Gümligen
Grieder J.F. & Partner AG, Sägestrasse 9, 4104 Oberwil
Institut für Viruskrankheiten und Immunprophylaxe, Sensemattstrasse, 3147 Mittelhäusern
MSZ-Motoren-Service AG, Kanzleistrasse 107, 8004 Zürich
Ozonia AG, Stettbachstrasse 1, 8600 Dübendorf
Peter Karl AG, Elektro-Anlagen, Gutstrasse 40, 8400 Winterthur
Schraco Trading, Thomas Raudies, Schwettstr. 152, 5704 Egliswil
Städtisches Arbeitsamt Zürich, Fachkurs für Elektronik, Ausstellungsstrasse 100, 8005 Zürich
Tecnoservice Engineering SA, Bellevue 7, 2074 Marin
Tschudi AG, Schalttafelbau, Haldenstrasse 138, 8055 Zürich
Umacon AG, Altgraben 447, 4624 Härkingen
Weiterbildungszentrum für das Elektroinstallations-Gewerbe, Postfach 62, 2500 Biel 4

Verstorbene – Nécrologie

Baumgartner, Hans, Dipl. El.-Ing. ETH, Mitglied des SEV seit 1947 (Freimitglied), gestorben am 4. Februar 1993 in Brugg im Alter von 81 Jahren.
Binggeli, Robert, Mitglied des SEV seit 1962 (Seniormitglied), gestorben in Chexbres im Alter von 72 Jahren.
Bloch, Gaston, Dipl. El.-Ing. ETH, Mitglied des SEV seit 1956 (Freimitglied), gestorben am 16. Juni 1993 in Jona im Alter von 68 Jahren.
Cornuz, Marcel, Mitglied des SEV seit 1945 (Freimitglied), gestorben in Lausanne im Alter von 80 Jahren.
Däschler, Artur, Dipl. Ing. ETH, Mitglied des SEV seit 1928 (Freimitglied), gestorben in Weggis im Alter von 93 Jahren.
Dauwalder, Hans, El.-Ing. HTL, Mitglied des SEV seit 1937 (Freimitglied), gestorben am 16. März 1993 in Bern im Alter von 88 Jahren.
Dauwalder, Hermann, El.-Ing., Mitglied des SEV seit 1958 (Freimitglied), gestorben am 29. März 1993 in Männedorf im Alter von 71 Jahren.
Dürsteler, Max, El.-Ing. HTL, Mitglied des SEV seit 1959 (Ordentliches Mitglied), gestorben am 27. Februar 1993 in Aarau im Alter von 60 Jahren.
Eggenberger, Ulrich, El.-Ing., Mitglied des SEV seit 1925 (Freimitglied), gestorben in Meiringen im Alter von 90 Jahren.
Fankhauser, Fritz, Elektrotechniker, Mitglied des SEV seit 1936 (Freimitglied), gestorben am 17. Juni 1993 in Zürich im Alter von 87 Jahren.
Gysin, Paul, Kaufmann, Mitglied des SEV seit 1952 (Freimitglied), gestorben in Basel im Alter von 82 Jahren.
Häusler, Kurt, Dipl. El.-Ing. ETH, Mitglied des SEV seit 1984 (Ordentliches Mitglied), gestorben in Zürich im Alter von 62 Jahren.
Huber, Pierre, El.-Ing. HTL, Mitglied des SEV seit 1986 (Ordentliches Mitglied), gestorben in Zürich im Alter von 45 Jahren.
Isler, Jakob, El.-Ing. HTL, Mitglied des SEV seit 1946 (Freimitglied), gestorben in Wettingen im Alter von 73 Jahren.
Kaufmann, Albert, El.-Ing. HTL, Mitglied des SEV seit 1977 (Seniormitglied), gestorben am 12. April 1993 in Riehen im Alter von 73 Jahren.

Kern, Ernst, El.-Ing., Mitglied des SEV seit 1943 (Freimitglied), gestorben am 16. März 1993 in Menziken im Alter von 87 Jahren.
Magos, Phivos, El.-Ing. HTL, Mitglied des SEV seit 1983 (Ordentliches Mitglied), gestorben am 27. Mai 1993 in Küsnacht im Alter von 58 Jahren.
Münjer, Adolf, Elektriker, Mitglied des SEV seit 1945 (Freimitglied), gestorben in Zizers im Alter von 85 Jahren.
Richi, Ernst Christian, El.-Ing. HTL, Mitglied des SEV seit 1949 (Freimitglied), gestorben am 13. Mai 1993 in Frankreich im Alter von 75 Jahren.
Ruschetti, Albin, El.-Ing. HTL, Mitglied des SEV seit 1976 (Ordentliches Mitglied), gestorben in Chur im Alter von 47 Jahren.
Surber, Rudolf, ingénieur, Mitglied des SEV seit 1953 (Freimitglied), gestorben in Genève im Alter von 83 Jahren.
Schär, Fritz, Ingenieur, Mitglied des SEV seit 1928 (Freimitglied), gestorben am 24. Januar 1993 in Olten im Alter von 86 Jahren.
Schmid, Konrad, Dr. sc. techn., Mitglied des SEV seit 1990 (Ordentliches Mitglied), gestorben am 5. März 1993 in Uetikon im Alter von 62 Jahren.
Stebler, Otto, Dipl. El.-Ing., Mitglied des SEV seit 1927 (Freimitglied), gestorben in Basel im Alter von 91 Jahren.
Wyss, Willy, El.-Ing., Mitglied des SEV seit 1953 (Freimitglied), gestorben in Winterthur im Alter von 83 Jahren.
Zawadynski, Tadeusz, Dipl. El.-Ing., Mitglied des SEV seit 1955 (Freimitglied), gestorben in Kehrsatz im Alter von 73 Jahren.



Informationstechnische Gesellschaft des SEV Société pour les techniques de l'information de l'ASE

Schweizer Forum über Digitale Kommunikation: Der Einfluss von ATM auf unternehmensweite Netze

Das IEEE Switzerland Chapter on Digital Communication Systems und die Informationstechnische Gesellschaft des SEV (ITG) führen ihr bereits traditionelles Schweizer Forum über Digitale Kommunikation am 14. September 1993 am Interkantonalen Technikum Rapperswil (ITR) durch. Das diesjährige Thema der Tagung, die allen Interessenten offen steht, lautet: Der Einfluss von ATM auf unternehmensweite Netze. Nach der Einführung von Swissnet 2, dem Integrated Services Digital Network (ISDN), durch die PTT, steht bereits der nächste technologische Schritt vor der Tür: Das Breitband-ISDN. Der Asynchronous Transfer Mode (ATM) ist ein mögliches Trans-

portverfahren für Breitband-ISDN. Er wird heute schon in lokalen Netzen eingesetzt. Auf internationaler Ebene sind Bestrebungen im Gang, ATM auch für öffentliche Netze einzuführen. Die kommende Tagung informiert über den Stand der Technik, den Zeithorizont der Einführung sowie generell über den Einfluss von ATM auf Planung, Einführung und Wirtschaftlichkeit von unternehmensweiten Netzen. Das Forum soll Anwendern und Anbietern eine Plattform für den Dialog bieten. Den Verantwortlichen für die Planung, den Aufbau und Betrieb von Unternehmensnetzwerken sollen Entscheidungsgrundlagen für die Weiterentwicklung ihrer Netze unter Berücksichtigung von ATM in die Hand gegeben werden. Die kompetenten in- und ausländischen Referenten bieten Gewähr, den Teilnehmern eine informative Übersicht über den heutigen Stand der Technik, den zeitlichen Ablauf der Einführung und die möglichen wirtschaftlichen Konsequenzen zu vermitteln. Weitere Informationen erhalten Sie beim Schweiz. Elektrotechnischen Verein, Sekretariat ITG, Postfach, 8034 Zürich, Tel. 01 384 91 11, Fax 01 422 14 26.

Verleihung des ITG-Preises 1993

Der diesjährige ITG-Preis geht an Dr. Andreas Curiger, Institut für Integrierte Systeme, ETH Zürich, für seinen Beitrag «Eine Alternative zum amerikanischen DES-Chiffrier-Code – Neuer VLSI-Chip für neuen Blockchiffrieralgorithmus» im Heft 9/92 des Bulletin SEV/VSE. Der ITG-Preis wird alljährlich vom Vorstand der Informationstechnischen Gesellschaft des SEV (ITG) für eine hervorragende informationstechnische Publikation im Bulletin SEV/VSE verliehen.

Die Blockchiffrierung von Daten und Informationen, wie sie heute standardmässig zur Anwendung kommt (z.B. DES), wird immer noch stark von den amerikanischen Behörden kontrolliert, welche den Export von Chips nur für bestimmte Anwendungsgebiete erlaubt. In einem Gemeinschaftsprojekt von ETH Zürich und Ascom Tech AG wurde ein neuer Blockverschlüsselungsalgorithmus entwickelt. Der preisgekrönte Artikel beschreibt die Implementation dieser Chiffriermethode in einen VLSI-Chip. Dabei ist neben der Sicherheit des Verfahrens auch der Datendurchsatz von erheblicher Bedeutung. Mit dem erfolgreichen Test der ersten Schaltungen steht heute ein frei verfügbarer Chip zur Verfügung, welcher mindestens gleichwertige Resultate wie die bekannten DES-Chips liefert. Offenbar ist es auch heute noch der Schweizer Industrie und den Hochschulen möglich, höchst interessante und marktfähige Produkte zu entwickeln und zu vermarkten.

Der Beitrag von Andreas Curiger zeichnet sich durch einen klaren Aufbau, einen knappen und präzisen Stil sowie durch eine abgerundete Behandlung des Themenkreises aus. Er ist deshalb auch für Nichtspezialisten interessant und gut verständlich. Der Preis, bestehend aus einer Urkunde und einem Barbetrag von 2000 Franken, wird von Jean Michel, Prize-Chairman, anlässlich des Schweizer Forums über Digitale Kommunikation am 14. September 1993 in der Aula des Interkantonalen Technikums in Rapperswil überreicht.

Die 1984 als Fachgesellschaft des Schweizerischen Elektrotechnischen Vereins gegründete Informationstechnische Gesellschaft (ITG) behandelt als nationales Forum aktuelle, anwendungsorientierte Fragen aus dem Bereich der Informationstechnik und Elektronik. Rund 800 Fachleute und Anwender der Informationstechnik sind bis heute der ITG beigetreten mit dem Ziel, neuartige Anwendungen dieser Technologien in den verschiedenen Wirtschaftsbereichen anzuregen. Mit der Verleihung des ITG-Preises will die Informationstechnische Gesellschaft des SEV aktuelle Veröffentlichungen auf dem Gebiet der Informationstechnik fördern.

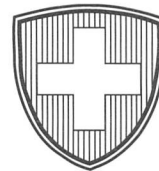

Eidg. Starkstrominspektorat Inspection fédérale des installations à courant fort Ispettorato federale degli impianti a corrente forte

Starkstromanlagen, Plangenehmigungen

Das ESTI informiert und beantwortet Fragen im Zusammenhang mit den Plangenehmigungsverfahren mit dem Ziel, die Vorlagen besser vorbereitet zu erhalten und speditiver abwickeln zu können.

Gute Vorbereitung spart Zeit

Interessenten sind je einen Tag zu einem Seminar des ESTI, Seefeldstrasse 301, 8034 Zürich (Tel. 01 384 92 56), eingeladen.

Anmeldungen mit dem nachfolgenden Talon werden in der Reihenfolge des Einganges berücksichtigt. Maximale Teilnehmerzahl 20. Programme werden mit der Teilnahmebestätigung verschickt.

Der Chefingenieur
F. Schlittler



ESTI Planvorlagentagung, Anmeldung

Name: _____

Adresse: _____

Firma: _____

Ort: _____

Telefon: _____

Herbstseminar 93: 9.11.93

Kostenbeitrag Fr. 100.– (inkl. Mittagessen). An der Tagung zu bezahlen.

Datum: _____ Unterschrift: _____

Bitte einsenden an:
Eidg. Starkstrominspektorat, Postfach, 8034 Zürich

Information und Bildung des Schweizerischen Elektrotechnischen Vereins

Tagungszyklus: «Elektronik und Informatik in Hausinstallationen»

2. Informationstagung (1993):

Wieviel Gebäudeleittechnik bei Aus- und Umbauten?

Dienstag, 26. Oktober 1993, Kongresshaus Zürich

Tagungsleiter: Dr. Hp. Stähli, Leiter Information und Bildung, SEV, Zürich

- Die Tagung richtet sich sowohl an **Architekten, Bauherren** und **Betreiber** wie auch an **Elektrofachleute** (Planer, Mitarbeiter in Technik und Betrieb auf Seite **Gebäudenutzer, Energiebereitsteller, Installations- und Systemanbieter**).
- Vermittelt wird der aktuelle **Stand der Technik** (Konzepte, Systeme, internationale Normierung) sowie neuste **Betriebserfahrungen** von kleinen bis grossen Anwendern aus dem In- und Ausland.
- Die Referate sind **praxisorientiert** aufgebaut und bieten den Teilnehmern nach jedem Referat Fragenbeantwortung und Diskussionsgelegenheit.

Programm

08.30 Uhr: Erfrischungen

09.00 Uhr:
Begrüssung und Einführung

09.05 Uhr:
1. Einführung in die Gebäudeautomation: Technik, Kosten, Nutzen

E. Taiana, Sulzer Energieconsulting AG, Winterthur
Gebäudeautomation hat Geschichte und Tradition. Ihre Ziele sind seit Anbeginn unverändert; die Entwicklung war stets technologiegetrieben. Themenvvertiefung: Aktuelle Struktur von Gebäudeautomations-Lösungen; Interkommunikation vernetzt unterschiedliche Gewerke (HLK, Sicherheit, Elektro); Bussysteme und deren Einsatzgrenzen; Systemlösungsanbieter CH, Europa und international; Ziele der Integration; Optimierungs- und Sparpotentiale; Pay-back-Betrachtungen; Vor- und Nachteile der Gebäudeautomation; Zukunftsaussichten.

09.45 Uhr:
2. Gebäudemanagementsysteme und deren Energiesparpotentiale

U. Meyer, Landis & Gyr Building Control (Schweiz) AG, Steinhausen
Gebäudemanagementsysteme zur Optimierung des Energieverbrauchs in grossen Gebäuden sind etabliert. Welche Technik, welche Organisation braucht der Betreiber, und welche Massnahmen muss er treffen, um das

Potential der Einsparungen auszunützen? Gibt es unterschiedliche Kriterien bei Aus- und Umbauten gegenüber Neubauten? Anhand realisierter Projekte und gemachter Erfahrungen wird das Referat veranschaulicht.

10.10 Uhr:
3. Integration von Fremdsystemen – Traum oder Realität?

B. Köstinger, Honeywell AG, Gebäude-Automation, Zürich
Die Realisierung einer Leitsystemebene mit einer Vollintegration unterschiedlicher Teilsysteme ist eine Herausforderung besonderer Art. Ist sie heute gelungen? Projekte des In- und Auslandes zeigen, welche Integrationsbreite von Fremdsystemen erreicht werden kann.

10.45 Uhr: Pause, Erfrischungen

11.15 Uhr:
4. Gebäudeautomation auf Distanz

A. Brückner, Sauter AG, Basel
Fernbewirtschaftung ist nicht nur eine Frage der Technik. Auch Benutzermentalität und Rechtsverhältnisse sind entscheidend. Länderspezifische Gegebenheiten stehen im Gegensatz zur heutigen Internationalisierung der Telekommunikationsdienste. Inwiefern gilt dies auch für die Technik bei Abfragen von Zuständen und Steuerungen auf Distanz? Wann rechnet sich heute Implementierung, Service und Wartung? Welche neuen Vor- und Nachteile, Chancen und Risiken kommen morgen auf Betreiber und Energiebereitsteller (Schweiz und umliegende Staaten) zu?

11.40 Uhr:

5. Betriebssicherheit, Energiemanagement und Praxis in der Netzleittechnik

M. Thomann, Mauell AG, Buchs/ZH

Der optimierte Einsatz von Netzleitsystemen verlangt eine klare Konzepterstellung bereits in der Projektierungsphase grosser Bauten. Forderungen der Bauherren und Betreiber an eine hohe Betriebssicherheit sowie Energiebewusstsein erfordern Echtzeit-Leitsysteme mit dezentraler Intelligenz und simultaner Datenverarbeitung; möglichst auf der Basis international harmonisierter Normen. Individuelle Vorgaben betreffend Autonomie, Verfügbarkeit und Redundanz lassen sich projektieren. Intelligente Schnittstellen ermöglichen einen herstellerunabhängigen Datenaustausch mit Blackbox-Systemen. Die vorgestellten Antworten sind Kosten/Nutzen bezogen und basieren auf Erfahrungen realisierter Projekte.

12.15 Uhr: Mittagspause

14.00 Uhr:

6. Leitsysteme in der betrieblichen Bewährung

B. Briotti, Schweizerische Bankgesellschaft, Liegenschaften, Zürich

Mit den seit 1990 eingeführten Richtlinien D 7, Gebäudeautomation in den Niederlassungen, wurde die Philosophie im Bereich Gebäudeautomation vorgegeben. Mit Hilfe des eigenen Softwareprogramms wird vorgeführt, was im Bereich Energiemanagement erreicht werden kann. Softwareschnittstellen und Übertragungsprotokolle sind zukünftig für Datenerfassung und automatische Analysen von zentraler Bedeutung. Um dieser Problematik zu begegnen, definiert die SBG ein eigenes Protokoll.

14.30 Uhr:

7. Bewertung technischer und organisatorischer Schlüsselkriterien für die Praxis

R. Angelini, Amt für Bundesbauten, Bern

Das AFB betreibt viele haustechnische Anlagen mit älteren analogen Steuerungen, die in nächster Zeit erweitert oder durch digitale Steuerungen abge-

löst werden müssen. Aus Sicht des Bauherren und Betreibers wurden Modellkonzepte und Modellösungen zu folgenden Fragestellungen erarbeitet: Integration in bestehende MSRL-Infrastruktur (analog/digital) mit und ohne Leitebene, Vorgehen bei Alt- und Neubauten, heutige und zukünftige Schnittstellen.

15.00 Uhr:

8. Das schweizerische Normenwerk im Blickfeld der europäischen Normierung

S. Schuppisser, dipl. Arch ETH/SIA, Generalsekretariat SIA, Zürich

Das bestehende schweizerische Normenwerk (SN-Normen) für den Bereich Bauwesen ist stark systembezogen: Es werden Anforderungen an ein Gesamtsystem, nicht an einzelne Systemkomponenten gestellt. Es bezweckt die Realisation von Bauten, zusammengesetzt aus einzelnen Systemen (Fassaden, Klimaanlage usw.) mit einer vorgegebenen Qualität und Sicherheit. Das im Entstehen begriffene europäische Normenwerk (EN-Normen) hat als primäre Zielsetzung den freien Warenverkehr und formuliert dementsprechend in Prüfnormen für Produkte (Komponenten) deren Qualität. Die Integration der EN-Normen in das schweizerische Normenwerk wird vor allem vor dem Hintergrund der integralen Planung geschehen müssen.

15.30 Uhr:

9. Gebäudeleittechnik und universelle Gebäudeverkabelung

Dr. M. Saner, AWK Engineering AG, Zürich

Was ist ein universelles Verkabelungssystem? Wozu werden solche Systeme installiert? Wie universell sind solche Systeme? In welchem Umfang lassen sich universelle Verkabelungssysteme für die Gebäudeleittechnik nutzen? Im Referat wird versucht, auf diese Fragen eine Antwort zu geben.

16.00 Uhr: Schlussdiskussion

ca. 16.15 Uhr: Ende der Tagung

Organisation

Tagungsort: Zürich, Kongresshaus, Gotthardstrasse 5, 8002 Zürich (Tram 6, 7 und 13 ab Hauptbahnhof bis Stockerstrasse)
Bitte Eingang «K», Seite Claridenstrasse benutzen

Anreise: Parkplätze sind beschränkt verfügbar; bitte öffentliche Verkehrsmittel benutzen

Unterlagen: Den Tagungsteilnehmern wird ein Tagungsband aller Referate ausgehändigt

Mittagessen: Gemeinsames Mittagessen im Kongresshaus

Kosten: Teilnehmerkarte (Tagungsband, Pausenkaffee, Mittagessen mit einem Getränk und Kaffee)

Nichtmitglieder Fr. 400.–, Einzelmitglieder SEV Fr. 280.–, Mitarbeiter von Kollektivmitgliedfirmen des SEV Fr. 280.–.

Anmeldung

Interessenten an dieser Veranstaltung bitten wir, die beigelegte Anmeldekarte bis **spätestens 12. Oktober 1993** an den *Schweizerischen Elektrotechnischen Verein, Zentrale Dienste, Postfach, 8034 Zürich*, zu senden. Gleichzeitig ersuchen wir um Einzahlung der Kosten auf das PC-Konto Nr. 80-6133-2 des SEV.

Nach Eingang der Anmeldung und erfolgter Bezahlung der Kosten erfolgt der Versand der Teilnehmerkarten sowie der Bons für das Mittagessen und den Tagungsband. Für weitere Informationen wenden Sie sich bitte an den SEV, Telefon 01 384 91 11, direkt 384 92 32.

Die gleiche Tagung ist am **24. November 1993** in Montreux (französisch) vorgesehen.

Im Verhinderungsfall bitten wir um Rücksendung der Tagungsunterlagen. Bei Abmeldung nach dem 12. Oktober 1993 beanspruchen wir eine Bearbeitungsgebühr von Fr. 50.–. Bei Fernbleiben wird der volle Teilnehmerbeitrag beansprucht.

Normung Normalisation

Einführung

Unter dieser Rubrik werden alle Normenentwürfe, die Annahme neuer CENELEC-Normen, die neu herausgegebenen Technischen Normen des SEV sowie die zurückgezogenen Normen bekanntgegeben. Es wird auch auf weitere Publikationen im Zusammenhang mit Normung und Normen hingewiesen (z.B. Nachschlagewerke, Berichte). Die Tabelle im Kasten gibt einen Überblick über die verwendeten Abkürzungen.

Normenentwürfe werden in der Regel nur einmal, in einem möglichst frühen Stadium zur Kritik ausgeschrieben. Sie können verschiedenen Ursprungs sein (IEC, CENELEC, SEV). Einzelheiten werden durch die IEC/CENELEC-Zusammenarbeitsvereinbarung bestimmt.

Mit der Bekanntmachung der Annahme neuer CENELEC-Normen wird ein wichtiger Teil der Übernahmeverpflichtung erfüllt.

Introduction

Sous cette rubrique seront communiqués tous les projets de normes, l'approbation de nouvelles normes CENELEC, les nouvelles normes techniques éditées de l'ASE ainsi que les normes retirées. On attirera aussi l'attention sur d'autres publications en liaison avec la normalisation et les normes (p.ex. ouvrages de référence, rapports). Le tableau dans l'encadré donne un aperçu des abréviations utilisées.

En règle générale, les projets de normes ne sont soumis qu'un fois à l'enquête, à un stade aussi précoce que possible. Ils peuvent être d'origines différentes (CEI, CENELEC, ASE). Les détails sont fixés dans les accords de coopération avec la CEI/CENELEC.

Avec la publication de l'acceptation de nouvelles normes CENELEC, une partie importante de l'obligation d'adoption est remplie.

Zur Kritik vorgelegte Entwürfe

Im Hinblick auf die spätere Übernahme in das Normenwerk des SEV werden folgende Entwürfe zur Stellungnahme ausgeschrieben. Alle an der Materie Interessierten sind hiermit eingeladen, diese Entwürfe zu prüfen und eventuelle Stellungnahmen dazu dem SEV schriftlich einzureichen.

Die ausgeschrieben Entwürfe können, gegen Kostenbeteiligung, bezogen werden beim Sekretariat des CES, Schweizerischer Elektrotechnischer Verein, Postfach, 8034 Zürich.

2 (C.O.) 585A **FK 2**
Draft IEC Amendment to IEC 34-1, Sub-clause 2.22: Directly cooled (inner cooled) winding

2 (Sec.) 846 **FK 2**
Amendment to IEC 34-9: Specific noise limits for three phase induction motors

prEN 60034-6: 1993 **FK 2**
Rotating electrical machines – Part 6: Methods of cooling (IC Code) (Conversion HD 53.6 S2)
[IEC 34-6: 1991]

prEN 60034-9: 1993 **FK 2**
Rotating electrical machines – Part 9: Noise limits (Conversion HD 53.9 S2)
[IEC 34-9: 1990, modified]

Bedeutung der verwendeten Abkürzungen Signification des abréviations utilisés

CENELEC-Dokumente	Documents du CENELEC
(SEC) Sekretariatsentwurf	Projet de secrétariat
PQ Erstfragebogen	Questionnaire préliminaire
UQ Fortschreibfragebogen	Questionnaire de mise à jour
prEN Europäische Norm – Entwurf	Projet de norme européenne
prENV Europäische Vornorm – Entwurf	Projet de prénorme européenne
prHD Harmonisierungsdokument – Entwurf	Projet de document d'harmonisation
prA.. Änderung – Entwurf (Nr.)	Projet d'Amendement (N°)
EN Europäische Norm	Norme européenne
ENV Europäische Vornorm	Prénorme européenne
HD Harmonisierungsdokument	Document d'harmonisation
A.. Änderung (Nr.)	Amendement (N°)
IEC-Dokumente	Documents de la CEI
(Sec.) Committee Draft	Projet de Comité
(C.O.) Draft International Standard	Projet de Norme internationale
IEC International Standard of the IEC	Norme internationale de la CEI
A.. Amendment (Nr.)	Amendement (N°)
Sprachfassungen	Langue
d deutsche Sprachfassung	Version allemande
d,f getrennte deutsche und französische Sprachfassung	Version allemande et française séparée
e/f kombinierte englische und französische Sprachfassung	Version anglaise et française combinée
Weitere	Autres
FK.. Fachkommission des CES bzw. Kommission des SEV (siehe Jahresheft)	Commission Techniques du CES ou Commission de l'ASE (voir Annuaire)
FK..* Referenzangabe für inaktive FK	Références pour une Commission inactive

Projets de normes mis à l'enquête

En vue d'une reprise ultérieure dans le répertoire des normes de l'ASE, les projets suivants sont mis à l'enquête. Tous les intéressés à la matière sont invités à étudier ces projets et à adresser, par écrit, leurs observations éventuelles à l'ASE.

Les projets mis à l'enquête peuvent être obtenus, contre participation aux frais, auprès du Secrétariat du CES, Association Suisse des Electriciens, case postale, 8034 Zurich.

prEN 60310: 1993 **FK 9**
Railway applications – Traction transformers and reactors on rolling stock
[IEC 310: 1991, modified]

prEN 61234-1: 1993 **FK 15A**
Method of test for the hydrolytic stability of electrical insulating materials – Part 1: Plastic films
[15A (C.O.) 67 – future ed. 1 of IEC 1234-1]

prEN 60447: 1993 **FK 16***
Man-machine interface (MMI) – Actuating principles
[IEC 447: 1993]

17B (Sec.) 521 **FK 17B**
Annex D (normative) to IEC 947-5-2 – Intrinsic connectors for plug-in proximity switches

Normung

- 17B (Sec.) 537** **FK 17B**
Completion of appendix B of IEC 947-2
- EN 60947-1/prAA: 1993** **FK 17B**
Low-voltage switchgear and controlgear – Part 1: General rules
- 23A (Sec.) 217** **FK 23A**
Particular specifications for conduits – Section 7: Rigid non-threadable conduits of aluminium alloy
- 23A (Sec.) 218** **FK 23A**
Particular specifications for conduits – Section 4: Conduit fittings of aluminium alloy
- 23A (Sec.) 220** **FK 23A**
Particular requirements for cable trunking and ducting systems intended for mountings on walls or ceilings
- prEN 50086-2-4: 1993** **FK 23A**
Conduit systems for electrical installations – Part 2-4: Particular requirements for conduit systems buried underground
- prEN 50146: 1993** **FK 23A**
Specification for cable ties for electrical installations
- prEN 50018: 1993** **FK 31**
Electrical apparatus for potentially explosive atmospheres – Flame-proof enclosures ‘d’
- prEN 61241-2-4: 1993** **FK 31**
Electrical apparatus for use in the presence of combustible dust – Part 2: Test methods – Section 4: Method for determining the minimum explosible concentration of dust/air mixtures
[31H (C.O.) 13 – Future ed. 1 of IEC 1241-2-4]
- 32B (Sec.) 193** **FK 32B**
Insertion of the title of Sub-clause 8.4.3.5 of IEC 269-1 into Section I of IEC 269-2-1 with an additional note. Proposal for an additional test-current No 6 of IEC 269-2-1 – Section I: Sub-clause 8.5.5, test method and Table XIIA
- EN 60662: 1993/prAA: 1993** **FK 34A***
Draft Annex F (informative) to IEC 662: HPS lamp drop-out voltage measurement procedure
[34A (C.O.) 691 – Future Amendment to IEC 662: 1980]
- 34D (Sec.) 296** **FK 34D**
Luminaires – Amendment to IEC 598-1 (3rd edition) to amend Clauses 4.4.5, 10.3.1, 12.3.2 and Annexes G and H
- 34D (Sec.) 297** **FK 34D**
(Luminaires – Amendment to IEC 598-1 (3rd edition) to amend Clause 3.2.17 and add a new definition 1.2.65
- 34D (Sec.) 298** **FK 34D**
Luminaires – Amendment to IEC 598-1 to amend Sections 1, 3, 4, 8 and 10 for Class II requirements.
- 36B (Sec.) 121** **UK 36B**
Insulators for overhead lines with a nominal voltage greater than 1000 V. String insulator units of ceramic material or glass for d.c. systems. Definitions, test methods and acceptance criteria
- 45A (C.O.) 137** **FK 45**
Nuclear reactors – Instrumentation and control systems important for safety – Instrumentation to detect leakage from coolant systems
(Future IEC 1250)
- prEN 190000/prA8** **FK 47***
Generic Specification: Monolithic Integrated Circuits – Amendment: Proposal to implement in Sub-Groups A8, B3, C4a and C5 in Clause 3.6 the new test method for ‘Sealing Test – Gross Leak’ as defined in Sub-Clause 4.6.9 (4) and to precise the devices for which the sealing test is appropriate
- 75 (Sec.) 172** **FK 50 (75)**
Classification of environmental conditions – IEC 721-3-8: Classification of groups of environmental parameters and their severities – Stationary use at enclosed locations during fire exposure
- prEN 60068-2-64: 1993** **FK 50**
Environmental testing – Part 2: Test methods. Test Fh: Vibration, broad-band random (digital control) and guidance
[IEC 68-2-64: 1993]
- 59D (Sec.) 90** **UK 59D**
Home laundry appliances – Draft 1st Edition IEC 704-2-6. Test code for the determination of airborne acoustical noise emitted by household and similar electrical appliances – Part 2: Particular requirements for tumble dryers
- 61 (Sec.) 760** **FK 61**
Safety of household and similar electrical appliances – IEC Publication 335-2-75: Part 2: 1st Edition: Particular requirements for dispensers and vending machines
- prEN 60335-1: 1993/prAC: 1993** **FK 61**
Safety of household and similar electrical appliances – Part 1: General requirements
[Text prepared by CLC/TC 61]
- EN 60335-2-2: 1998/prAC: 1993** **FK 61**
Safety of household and similar electrical appliances – Part 2: Particular requirements for vacuum cleaners and water suction cleaning appliances
[Text prepared by CLC/TC 61]
- EN 60335-2-41: 1990/prAC 1993** **FK 61**
Safety of household and similar electrical appliances – Part 2: Particular requirements for electric pumps for liquids having a temperature not exceeding 35 °C
[IEC 335-2-41: 1984/A1: 1990, modified]
- prEN 60335-2-59: 1993 (Second vote)** **FK 61**
Safety of household and similar electrical appliances – Part 2: Particular requirements for insect killers
[IEC 335-2-59: 1990, modified]
- EN 60335-2-60: 1991/prAB: 1993** **FK 61**
Safety of household and similar electrical appliances – Part 2: Particular requirements for whirlpool baths and similar equipment
[Text prepared by CLC/TC 61]
- prEN 61223-2-4: 1993** **FK 62**
Evaluation and routine testing in medical imaging departments – Part 2-4: Constancy tests – Hard copy cameras
[62B (C.O.) 105 – Future ed. 1 of IEC 1223-2-4]

prEN 61223-2-5: 1993

Evaluation and routine testing in medical imaging departments – Part 2-5: Constancy tests – Image display devices
[62B (C.O.) 106 – Future ed. 1 of IEC 1223-2-5]

FK 62**prEN 60601-2-32: 1993**

Medical electrical equipment – Part 2: Particular requirements for the safety of associated equipment of X-ray equipment
[62B (C.O.) 108 and 108A – Future ed. 1 of IEC 601-2-32]

FK 62**prEN 61223-2-6: 1993**

Evaluation and routine testing in medical imaging departments – Part 2-6: Constancy tests – X-ray equipment for computed tomography
[62B (C.O.) 107 – Future ed. 1 of IEC 1223-2-6]

FK 62**64 (Sec.) 675**

IEC 364, Section 443: Protection against overvoltages of atmospheric origin and due to switching

FK 64**EN 55020: 199/prAB: 1993**

Immunity of broadcast receivers and associated equipment

FK CISPR

Einsprachetermin: 17. September 1993

Délai d'envoi des observations: 17 septembre 1993

Annahme neuer EN, ENV, HD durch CENELEC

Das Europäische Komitee für Elektrotechnische Normung (CENELEC) hat die nachstehend aufgeführten Europäischen Normen (EN), Harmonisierungsdokumente (HD) und Europäische Vornormen (ENV) angenommen. Sie erhalten mit Datum dieser Ankündigung den Status einer Schweizer Norm bzw. Vornorm und gelten damit in der Schweiz als anerkannte Regeln der Technik.

Über die Herausgabe entsprechender Technischer Normen des SEV entscheidet das Sekretariat des CES aufgrund der jeweiligen Bedarfsabklärung. Technische Normen des SEV werden jeweils im Bulletin SEV angekündigt. Bis zu deren Herausgabe können die verfügbaren CENELEC-Texte, gegen Kostenbeteiligung, bezogen werden beim Schweizerischen Elektrotechnischen Verein, Normen- und Drucksachenverkauf, Postfach, 8034 Zürich.

Adoption de nouvelles normes EN, ENV, HD par le CENELEC

Le Comité Européen de Normalisation Electrotechnique (CENELEC) a approuvé les normes européennes (EN), documents d'harmonisation (HD) et les prénormes européennes (ENV) mentionnés ci-dessous. Dès la date de leur publication, ces documents reçoivent le statut d'une norme suisse, respectivement de prénorme suisse et s'appliquent en Suisse comme règles reconnues de la technique.

La publication de normes techniques correspondantes de l'ASE relève de la compétence du secrétariat du CES, sur la base de l'éclaircissement des besoins effectué dans chaque cas. Les normes techniques de l'ASE sont annoncées dans le Bulletin ASE. Jusqu'à leur parution, les textes CENELEC disponibles peuvent être obtenus, contre participation aux frais, auprès de l'Association Suisse des Electriciens, Vente des Normes et Imprimés, case postale, 8034 Zürich.

HD 53.8 S4:1993

Umlaufende elektrische Maschinen – Teil 8: Klemmenbezeichnungen und Drehsinn von umlaufenden elektrischen Maschinen
[IEC 34-8: 1972 + A1: 1990, modifiziert]

FK 2**HD 53.8 S4: 1993**

Machines électriques tournantes – Huitième partie: Marques d'extrémités et sens de rotation des machines tournantes
[CEI 34-8: 1972 + A1: 1990, modifiés]

CT 2**HD 591 S1: 1993**

Stationäre Transformatoren in Bahnstromversorgungssystemen

FK 9**HD 591 S1: 1993**

Transformateurs de sous-stations de traction

CT 9**EN 60947-2: 1991/A1: 1993**

Niederspannungs-Schaltgeräte – Teil 2: Leistungsschalter
[IEC 947-2: 1989/A1: 1992]

FK 17B**EN 60947-2: 1991/A1: 1993**

Appareillage à basse tension – Deuxième partie: Disjoncteurs
[CEI 947-2: 1989/A1: 1992]

CT 17B**EN 61058-1/A1: 1993**

Geräteschalter – Teil 1: Allgemeine Festlegungen
[IEC 1058-1: 1990/A1: 1993]

FK 23B**EN 61058-1/A1: 1993**

Interrupteurs pour appareils – Partie 1: Règles générales
[CEI 1058-1: 1990/A1: 1993]

CT 23B**EN 60998-2-4: 1993**

Verbindungsmaterial für Niederspannungs-Stromkreise für Haushalt und ähnliche Zwecke – Teil 2-4: Besondere Anforderungen an Drehklemmen
[IEC 998-2-4: 1993]

FK 23F**EN 60998-2-4: 1993**

Dispositifs de connexion pour circuits basse tension pour usage domestique et analogue – Partie 2-4: Règles particulières pour dispositifs de connexion par épissure
[CEI 998-2-4: 1993]

CT 23F**EN 61049: 1993**

Kondensatoren für Entladungslampen-, insbesondere Leuchtstofflampen-Anlagen – Leistungsanforderungen
[IEC 1049: 1991 + Corrigendum 1992, modifiziert]

FK 34C**EN 61049: 1993**

Condensateurs destinés à être utilisés dans les circuits de lampes tubulaires à fluorescence et autres lampes à décharge – Prescriptions de performances
[CEI 1049: 1991 + corrigendum 1992, modifiée]

CT 34C

Normung

EN 122 002: 1993 Vordruck für Bauartspezifikation: Hochfrequenz-Koaxial-Steckverbinder [Ersatz für CECC 22002: Ausgabe 1: 1991]	FK 46	EN 122 002: 1993 Spécification particulière cadre: Connecteurs coaxiaux pour fréquence radioélectrique [Remplace CECC 22002: Edition 1: 1991]	CT 46
EN 120 008: 1993 Vordruck für Bauartspezifikation: Leuchtdioden und infrarot emittierende Dioden für faseroptische Systeme und Untersysteme [CECC 20008: Issue 1: 1992]	FK 47*	EN 120 008: 1993 Spécification particulière cadre: Diodes électroluminescentes, diodes émettrices en infrarouge pour systèmes et sous-systèmes à fibres optiques [CECC 20008: Issue 1: 1992]	CT 47*
EN 150 008: 1992 Vordruck für Bauartspezifikation: Umgebungsbezogene Gleichrichterdioden [CECC 50008: Issue 3: 1991]	FK 47*	EN 150 008: 1992 Spécification particulière cadre: Diodes de redressement à température ambiante spécifiée [CECC 50008: Issue 3: 1991]	CT 47*
EN 150 009: 1992 Vordruck für Bauartspezifikation: Gehäusebezogene Gleichrichterdioden [CECC 50009: Issue 4: 1991]	FK 47*	EN 150 009: 1992 Spécification particulière cadre: Diodes de redressement à température de boîtier spécifiée [CECC 50009: Issue 4: 1991]	CT 47*
EN 150 015: 1992 Vordruck für Bauartspezifikation: Unidirektionale Überspannungsbegrenzer-Dioden [CECC 50015: Issue 1: 1992]	FK 47*	EN 150 015: 1992 Spécification particulière cadre: Diodes unidirectionnelles, limiteurs de surtensions transitoires [CECC 50 015: Issue 1: 1992]	CT 47*
EN 190 100: Rahmenspezifikation: Digitale monolithische integrierte Schaltungen [CECC 90100: Issue 3: 1986 mit A1 und A2]	FK 47*	EN 190 100: Spécification intermédiaire: Circuits intégrés digitaux monolithiques [CECC 90 100: Issue 3: 1986 avec A1 et A2]	CT 47*
EN 196 500: 1993 Rahmenspezifikation: Folienschalter, einschliesslich des Vordrucks für Bauartspezifikation EN 196 501 [CECC 96500: Issue 1: 1992]	FK 48*	EN 196 500: 1993 Spécification intermédiaire: Claviers membranes incluant la Spécification particulière cadre EN 196 501 [CECC 96500: Issue 1: 1992]	CT 48*
EN 167 000: 1993 Fachgrundspezifikation: Piezoelektrische Filter [CECC (Sec.) 2896]	FK 49	EN 167 000: 1993 Spécification générique: Filtres piézoélectriques [CECC (Sec.) 2896]	CT 49
EN 168 100 + A1 und A2: 1993 Vordruck für Bauartspezifikation: Schwingquarze (Befähigungsanerkennung). (Einschliesslich Änderungen A1 und A2: 1993) [CECC 68100: Issue 1: 1989]	FK 49	EN 168 100 + A1 et A2: 1993 Spécification particulière cadre: Résonateurs à quartz (agrément de savoir-faire). (Inclut les amendements A1 et A2: 1993) [CECC 68100: Issue 1: 1989]	CT 49
EN 169 000: 1992 Fachgrundspezifikation: Quarzoszillatoren [CECC 69000: Issue 1: 1991]	FK 49	EN 169 000: 1992 Spécification générique: Oscillateurs pilotes par quartz [CECC 69 000: Issue 1: 1991]	CT 49
EN 169 100 Rahmenspezifikation: Quarzoszillatoren (Befähigungsanerkennung) [CECC (Sec.) 2806]	FK 49	EN 169 100 Spécification intermédiaire: Oscillateurs pilotés par quartz (agrément de savoir-faire) [CECC (Sec.) 2806]	CT 49
EN 169 101: 1993 Vordruck für Bauartspezifikationen: Quarzoszillatoren (Befähigungsanerkennung) [CECC (Sec.) 2901–2904]	FK 49	EN 169 101: 1993 Spécification particulière cadre: Oscillateurs pilotés par quartz (agrément de savoir-faire) [CECC (Sec.) 2901–2904]	CT 49
EN 60721-3-2: 1993 Klassifizierung von Umweltbedingungen – Teil 3: Klassen von Umwelteinflussgrössen und deren Grenzwerte – Transport [IEC 721-3-2: 1985 + A1: 1991]	FK 50 (75)	EN 60721-3-2: 1993 Classification des conditions d'environnement – Troisième partie: Classification des groupements des agents d'environnement et de leurs sévérités – Transport [CEI 721-3-2: 1985 + A1: 1991]	CT 50 (75)

- EN 60721-3-3: 1993** **FK 50 (75)** **EN 60721-3-3: 1993** **CT 50 (75)**
 Klassifizierung von Umweltbedingungen – Teil 3: Klassen von Umwelteinflussgrößen und deren Grenzwerte – Ortsfester Einsatz, wettergeschützt
 [IEC 721-3-3: 1987 + A1: 1991]
 Classification des conditions d'environnement – Troisième partie: Classification des groupements des agents d'environnement et de leurs sévérités – Utilisation à poste fixe, protégé contre les intempéries
 [CEI 721-3-3: 1987 + A1: 1991]
- EN 60721-3-4: 1993** **FK 50 (75)** **EN 60721-3-4: 1993** **CT 50 (75)**
 Klassifizierung von Umweltbedingungen – Teil 3: Klassen von Umwelteinflussgrößen und deren Grenzwerte – Ortsfester Einsatz, nicht wettergeschützt
 [IEC 721-3-4: 1987 + A1: 1991]
 Classification des conditions d'environnement – Troisième partie: Classification des groupements des agents d'environnement et de leurs sévérités – Utilisations à poste fixe, non protégé contre les intempéries
 [CEI 721-3-4: 1987 + A1: 1991]
- EN 60721-3-5: 1993** **FK 50 (75)** **EN 60721-3-5: 1993** **CT 50 (75)**
 Klassifizierung von Umweltbedingungen – Teil 3: Klassen von Umwelteinflussgrößen und deren Grenzwerte – Einsatz an und in Landfahrzeugen
 [IEC 721-3-5: 1985 + A1: 1991]
 Classification des conditions d'environnement – Troisième partie: Classification des groupements des agents d'environnement et de leurs sévérités – Installations des véhicules terrestres
 [CEI 721-3-5: 1985 + A1: 1991]
- EN 60721-3-6: 1993** **FK 50 (75)** **EN 60721-3-6: 1993** **CT 50 (75)**
 Klassifizierung von Umweltbedingungen – Teil 3: Klassen von Umwelteinflussgrößen und deren Grenzwerte – Einsatz auf Schiffen
 [IEC 721-3-6: 1987 + A1: 1991]
 Classification des conditions d'environnement – Troisième partie: Classification des groupements des agents d'environnements et de leurs sévérités – Environnement des navires
 [CEI 721-3-6: 1987 + A1: 1991]
- EN 60721-3-7: 1993** **FK 50 (75)** **EN 60721-3-7: 1993** **CT 50 (75)**
 Klassifizierung von Umweltbedingungen – Teil 3: Klassen von Umwelteinflussgrößen und deren Grenzwerte – Ortsveränderlicher Einsatz
 [IEC 721-3-7: 1987 + A1: 1989]
 Classification des conditions d'environnement – Troisième partie: Classification des groupements des agents d'environnement et de leurs sévérités – Utilisation en déplacement
 [CEI 721-3-7: 1987 + A1: 1991]
- HD 478.2.5 S1: 1993** **FK 50 (75)** **HD 478.2.5 S1: 1993** **CT 50 (75)**
 Klassifizierung von Umweltbedingungen – Teil 2: Natürliche Umweltbedingungen – Staub, Sand, Salznebel
 [IEC 721-2-5: 1991]
 Classification des conditions d'environnement – Partie 2: Conditions d'environnement présentes dans la nature – Section 5: Poussière, sable, brouillard salin
 [CEI 721-2-5: 1991]
- EN 50077: 1993** **FK 62** **EN 50077: 1993** **CT 62**
 Kleiner Profilstecker für implantierbare Herzschrittmacher
 Connecteur à bas profil pour stimulateurs cardiaques implantables
- EN 60601-1: 1990/A1: 1993** **FK 62** **EN 60601-1: 1990/A1: 1993** **CT 62**
 Medizinische elektrische Geräte – Teil 1: Allgemeine Festlegungen für die Sicherheit
 [IEC 601-1: 1988/A1: 1991]
 Appareils électromédicaux – Partie 1: Règles générales de sécurité
 [CEI 601-1: 1988/A1: 1991]
- EN 60601-1: 1990/A11: 1993** **FK 62** **EN 60601-1: 1990/A11: 1993** **CT 62**
 Medizinische elektrische Geräte – Teil 1: Allgemeine Festlegungen für die Sicherheit
 Appareils électromédicaux – Partie 1: Règles générales de sécurité
- EN 60601-1: 1990/A12: 1993** **FK 62** **EN 60601-1: 1990/A12: 1993** **CT 62**
 Medizinische elektrische Geräte – Teil 1: Allgemeine Festlegungen für die Sicherheit
 Appareils électromédicaux – Partie 1: Règles générales de sécurité
- EN 60601-1-2: 1993** **FK 62** **EN 60601-1-2: 1993** **CT 62**
 Medizinische elektrische Geräte – Teil 1: Allgemeine Anforderungen an die Sicherheit – 2. Ergänzungs-Norm: Elektromagnetische Verträglichkeit – Anforderungen und Prüfungen
 [IEC 601-1-2: 1993]
 Appareils électromédicaux – Première partie: Règles générales de sécurité – 2^e norme collatérale: Compatibilité électromagnétique – Prescriptions et essais
 [CEI 601-1-2: 1993]
- EN 60601-2-2: 1993** **FK 62** **EN 60601-2-2: 1993** **CT 62**
 Medizinische elektrische Geräte – Teil 2: Besondere Festlegungen für die Sicherheit von Hochfrequenz-Chirurgiegeräten
 [IEC 601-2-2: 1991]
 Appareils électromédicaux – Deuxième partie: Règles particulières de sécurité pour appareils d'électrochirurgie à courant haute fréquence
 [CEI 601-2-2: 1991]
- EN 60601-2-3: 1993** **FK 62** **EN 60601-2-3: 1993** **CT 62**
 Medizinische elektrische Geräte – Teil 2: Besondere Festlegungen für die Sicherheit von Kurzwellen-Therapiegeräten
 [IEC 601-2-3: 1991]
 Appareils électromédicaux – Deuxième partie: Règles particulières de sécurité pour appareils de thérapie à ondes courtes
 [CEI 601-2-3: 1991]

Normung

- EN 60601-2-28: 1993** **FK 62** **EN 60601-2-28: 1993** **CT 62**
Medizinische elektrische Geräte – Teil 2: Besondere Festlegungen für die Sicherheit von Röntgenstrahler einschliesslich Blendensystem für medizinische Diagnostik
[IEC 601-2-28: 1993] Appareils électromédicaux – Partie 2: Règles particulières de sécurité pour les ensembles radiogènes à rayonnement X et les gaines équipées pour diagnostic médical
[CEI 601-2-28: 1993]
- EN 60534-1: 1993** **FK 65** **EN 60534-1: 1993** **CT 65**
Stellventile für die Prozessregelung – Teil 1: Begriffe und allgemeine Betrachtungen
[IEC 534-1: 1987] Vannes de régulation des processus industriels – Première partie: Terminologie des vannes de régulation et considérations générales
[CEI 534-1: 1987]
- EN 60534-2-1: 1993** **FK 65** **EN 60534-2-1: 1993** **CT 65**
Stellventile für die Prozessregelung – Teil 2: Durchflusskapazität – Hauptabschnitt eins: Gleichungen für die Bemessung von Stellventilen für inkompressiblen Flüssigkeitsdurchfluss
[IEC 534-2-1: 1978] Vannes de régulation des processus industriels – Deuxième partie: Capacité d'écoulement – Section un: Equations de dimensionnement des vannes de régulation pour l'écoulement des fluides incompressibles dans les conditions d'installation
[CEI 534-2-1: 1978]
- EN 60534-8-2: 1993** **FK 65** **EN 60534-8-2: 1993** **CT 65**
Stellventile für die Prozessregelung – Teil 8: Allgemeine Geräuschbetrachtungen – Hauptabschnitt 2: Laboratoriumsmessungen von Geräuschen bei hydrodynamisch durchströmten Stellventilen
[IEC 534-8-2: 1991] Vannes de régulation des processus industriels – Partie 8: Considérations sur le bruit – Section 2: Mesure en laboratoire du bruit créé par un écoulement hydrodynamique dans une vanne de régulation
[CEI 534-8-2: 1991]
- EN 60546-1: 1993** **FK 65** **EN 60546-1: 1993** **CT 65**
Regler mit analogen Signalen für die Anwendung in Systemen der industriellen Prozesstechnik – Teil 1: Methoden der Beurteilung des Betriebsverhaltens
[IEC 546-1: 1987] Régulateurs à signaux analogiques utilisés pour les systèmes de conduite des processus industriels – Première partie: Méthodes d'évaluation des performances
[CEI 546-1: 1987]
- EN 60546-2** **FK 65** **EN 60546-2** **CT 65**
Regler mit analogen Signalen für die Anwendung in Systemen der industriellen Prozesstechnik – Teil 2: Anleitung für die Abnahme- und Betriebsuntersuchung
[IEC 546-2: 1987] Régulateurs à signaux analogiques utilisés pour les systèmes de conduite des processus industriels – Deuxième partie: Guide pour les essais d'inspection et les essais individuels de série
[CEI 546-2: 1987]
- EN 60584-2: 1993** **FK 65** **EN 60584-2: 1993** **CT 65**
Thermopaare – Teil 2: Grenzabweichungen der Thermospannungen
[IEC 584-2: 1982 + A1: 1989] Couples thermoélectriques – Deuxième partie: Tolérances
[CEI 584-2: 1982 + A1: 1989]
- EN 60873: 1993** **FK 65** **EN 60873: 1993** **CT 65**
Methoden der Beurteilung des Betriebsverhaltens von analogen elektrischen und pneumatischen Streifenschreibern in Systemen der industriellen Prozesstechnik
[IEC 873: 1986: modifiziert] Méthodes d'évaluation des performances des enregistreurs analogiques électriques et pneumatiques sur papier diagramme, utilisés dans les systèmes de conduite des processus industriels
[CEI 873:1986, modifiée]
- EN 61069-1: 1993** **FK 65** **EN 61069-1: 1993** **CT 65**
Messen, Steuern, Regeln – Ermittlung der Systemeigenschaften zum Zweck der Eignungsbeurteilung eines Systems – Teil 1: Allgemeine Überlegungen und Methodik
[IEC 1069-1: 1991] Mesure et commande dans les processus industriels – Appréciation des propriétés d'un système en vue de son évaluation – Partie 1: Considérations générales et méthodologie
[CEI 1069-1: 1991]
- EN 186 000-1: 1993** **FK 86** **EN 186 000-1: 1993** **CT 86**
Fachgrundspezifikation: Steckverbindersätze für Lichtwellenleiter und Lichtwellenleiterkabel – Teil 1: Anforderungen, Prüfverfahren und Bauartzulassungsverfahren
[Ersetzt CECC 86000/1, Ausgabe 1: 1992] Spécification générique: Jeux de connecteurs pour fibres et câbles optiques – Partie 1: Exigences, méthodes d'essais et procédures d'homologation
[Remplace CECC 86000/1, Edition 1: 1992]
- EN 186 001: 1993** **FK 86** **EN 186 001: 1993** **CT 86**
Vordruck für Bauartspezifikation: Steckverbinder für Lichtwellenleiter und Lichtwellenleiterkabel – Umweltkategorie I
[Ersetzt CECC 86001, Ausgabe 1: 1992] Spécification particulière cadre: Connecteurs pour fibres et câbles optiques – Catégorie d'environnement I
[Remplace CECC 86001, Edition 1: 1992]

EN 186 002: 1993 Vordruck für Bauartspezifikation: Steckverbinder für Lichtwellenleiter und Lichtwellenleiterkabel – Umweltkategorie II [Ersetzt CECC 86002, Ausgabe 1: 1992]	FK 86	EN 186 002: 1993 Spécification particulière cadre: Connecteurs pour fibres et câbles optiques – Catégorie d'environnement II [Remplace CECC 86002, Edition 1: 1992]	CT 86
EN 186 003: 1993 Vordruck für Bauartspezifikation: Steckverbinder für Lichtwellenleiter und Lichtwellenleiterkabel – Umweltkategorie III [Ersetzt CECC 86003, Ausgabe 1: 1992]	FK 86	EN 186 003: 1993 Spécification particulière cadre: Connecteurs pour fibres et câbles optiques – Catégorie d'environnement III [Remplace CECC 86003, Edition 1: 1992]	CT 86
EN 186 004: 1993 Vordruck für Bauartspezifikation: Steckverbinder für Lichtwellenleiter und Lichtwellenleiterkabel – Umweltkategorie IV [Ersetzt CECC 86004, Ausgabe 1: 1992]	FK 86	EN 186 004: 1993 Spécification particulière cadre: Connecteurs pour fibres et câbles optiques – Catégorie d'environnement IV [Remplace CECC 86004, Edition 1: 1992]	CT 86
EN 186 005: 1993 Vordruck für Bauartspezifikation: Steckverbinder für Lichtwellenleiter und Lichtwellenleiterkabel – Umweltkategorie V [Ersetzt CECC 86005 Ausgabe 1: 1992]	FK 86	EN 186 005: 1993 Spécification particulière cadre: Connecteurs pour fibres et câbles optiques – Catégorie d'environnement V [Remplace CECC 86005, Edition 1: 1992]	CT 86
EN 186 210: 1992 Rahmenspezifikation: Steckverbinder für LWL und Lichtwellenleiterkabel Bauart CF 08 [CECC (Sec.) 2757]	FK 86	EN 186 210: 1992 Spécification intermédiaire: Jeux de connecteurs pour fibres et câbles optiques type CF 08 [CECC (Sec.) 2757]	CT 86
EN 187 000: 1992 Fachgrundspezifikation: Lichtwellenleiterkabel [Ersetzt CECC 87000, Ausgabe 1: 1991]	FK 86	EN 187 000: 1992 Spécification générique: Câbles à fibres optiques [Remplace CECC 87000, Edition 1: 1991]	CT 86
EN 188 000: 1992 Fachgrundspezifikation: Lichtwellenleiter [CECC (Sec.) 3021]	FK 86	EN 188 000: 1992 Spécification générique: Fibres optiques [CECC (Sec.) 3021]	CT 86

Neue Technische Normen des SEV

Der SEV gibt folgende neue Technische Normen heraus. Diese Normen sind beim Schweizerischen Elektrotechnischen Verein, Normen- und Drucksachenverkauf, Postfach, 8034 Zürich, erhältlich.

SN EN 60439-1: 1993 **FK 17B**
gültig ab: 1993-08-01
Niederspannung-Schaltgerätekombinationen
Teil 1: Anforderungen an typengeprüfte und partiell typengeprüfte Kombinationen
[IEC 439-1: 1985, modifiziert + /A1: 1991]
Deutsche Fassung EN 60439-1: 1990 + /A1: 1993
Preisgruppe 20

SN EN 60439-3: 1993 **FK 17B**
gültig ab: 1993-08-01
Niederspannung-Schaltgerätekombinationen
Teil 3: Besondere Anforderungen an Niederspannung-Schaltgerätekombinationen, zu deren Bedienung Laien Zutritt haben – Installationsverteiler
[IEC 439-3: 1990, modifiziert]
Deutsche Fassung EN 60439-3: 1991
Preisgruppe 9

Nouvelles normes techniques de l'ASE

L'ASE publie les nouvelles normes techniques mentionnées ci-dessous. Ces normes peuvent être obtenues auprès de l'Association Suisse des Electriciens, Vente des Normes et Imprimés, case postale, 8034 Zurich.

SN EN 60439-1: 1993 **CT 17B**
valable dès le: 1993-08-01
Ensembles d'appareillage à basse tension
Première partie: Règles pour les ensembles de série et les ensembles dérivés de série
[CEI 439-1: 1985, modifiée + /A1: 1991]
Version française EN 60439-1: 1990 + /A1: 1993
Groupe de prix 20

SN EN 60439-3: 1993 **CT 17B**
valable dès le: 1993-08-01
Ensembles d'appareillage à basse tension
Troisième partie: Règles particulières pour ensembles d'appareillage BT destinés à être installés en des lieux accessibles à des personnes non qualifiées pendant leur utilisation – Tableaux de repartition
[CEI 439-3: 1990, modifiée]
Version française EN 60439-3: 1991
Groupe de prix 9

Normung

SN EN 60439-4: 1993 gültig ab: 1993-08-01 Niederspannung-Schaltgerätekombinationen Teil 4: Besondere Anforderungen an Baustromverteiler (BV) [IEC 439-4: 1990] Deutsche Fassung EN 60439-4: 1991	FK 17B	SN EN 60439-4: 1993 valable dès le: 1993-08-01 Ensembles d'appareillage à basse tension Quatrième partie: Règles particulières pour ensembles de chantier (EC) [CEI 439-4: 1990] Version française EN 60439-4: 1991	CT 17B
	Preisgruppe 11		Groupe de prix 11
SN EN 60309-1: 1993 gültig ab: 1993-08-01 Stecker, Steckdosen und Kupplungen für industrielle Anwendung Teil 1: Allgemeine Festlegungen [IEC 309-1: 1988, modifiziert] Deutsche Fassung EN 60309-1: 1992	FK 23B	SN EN 60309-1: 1993 valable dès le: 1993-08-01 Prises de courant pour usages industriels Première partie: Règles générales [CEI 309-1: 1988, modifiée] Version française EN 60309-1: 1992	CT 23B
	Preisgruppe 16		Groupe de prix 16
SN EN 60309-2: 1993 gültig ab: 1993-08-01 Stecker, Steckdosen und Kupplungen für industrielle Anwendung Teil 2: Stift- und Buchsensteckvorrichtungen mit genormten Anordnungen, Anforderungen und Hauptmasse für die Austauschbarkeit [IEC 309-2: 1989 + Corrigendum 1992, modifiziert] Deutsche Fassung EN 60309-2: 1992	FK 23B	SN EN 60309-2: 1993 valable dès le: 1993-08-01 Prises de courant pour usages industriels Partie 2: Règles d'interchangeabilité dimensionnelle pour les appareils à broches et alvéoles ayant des configurations harmonisées [CEI 309-2: 1989 + corrigendum 1992, modifiée] Version française EN 60309-2: 1992	CT 23B
	Preisgruppe 20		Groupe de prix 20
SEV 1122.1993 gültig ab: 1993-03-01 Massnahmen in den Niederspannungs-Installationen zum Schutz vor nichtelektrischen Gefahren produktions- und betriebstechnischer Anlagen	SN 411122 FK 64	SEV 1122.1993 valable dès le: 1993-03-01 Mesure de protection dans les installations à basse tension contre les dangers non électriques des installations de production et d'exploitation	SN 411122 CT 64
	Preisgruppe 8		Groupe de prix 8

Zurückgezogene Technische Normen des SEV

Die nachstehend aufgeführten Technischen Normen werden ersatzlos zurückgezogen:

SEV 3002. 1963 ungültig ab: 1993-07-01 Regeln und Leitsätze für die Bemessung und die Koordination der Isolation in Wechselstrom-Niederspannungsanlagen	SN 413002 FK 28A
SEV 3017. 1970 ungültig ab: 1993-07-01 Regeln für Luft- und Kriechstrecken	SN 413017 FK 28A

Normes techniques de l'ASE abrogée

Les normes techniques mentionnées ci-dessous sont abrogées sans remplacement:

ASE 3002. 1963 annulée dès le: 1993-07-01 Règles et recommandations pour le dimensionnement et la coordination de l'isolement des installations à courant alternatif à basse tension	SN 413002 CT 28A
ASE 3017. 1970 annulée dès le: 1993-07-01 Règles pour les distances d'isolement dans l'air et les lignes de fuite	SN 413017 CT 28A

PANENSA

Les Vernets
Tél. 038 324 411

2035 Corcelles
Fax 038 324 458

Mesures, traitements,
enregistrements

FLICKERMÈTRE
ANALYSEUR DE RÉSEAUX
ANALYSEUR D'HARMONIQUES
MESURES D'IMPÉDANCES DE BOUCLE

15 ans d'expérience nous permettent de vous proposer davantage que des appareils de mesure!

Laissez-vous en convaincre à:

ineltec '93

Votre foire à Bâle.
7.-10.9. 1993

Halle: 202

Stand: M41

Venez découvrir à notre "1^{er} FORUM FORMATION": Votre métier de demain.

**ELECTRICITE
ELECTRONIQUE
AUTOMATISMES
MESURE**



STRASBOURG - WACKEN

SALON EXCLUSIVEMENT PROFESSIONNEL
DU 5 AU 8 OCTOBRE 1993

OUVERTURE GRAND PUBLIC
LES 9 ET 10 OCTOBRE

Mar-Mer: 9h-18h30 / Jeu: 9h-21h / Ven: 9h-17h00
Sam: 9h-18h00 / Dim: 10h-17h

RENSEIGNEMENTS: 5, RUE JACQUES KABLE / 67085 STRASBOURG CEDEX
TEL. 88 37 30 00 / FAX 88 37 03 22

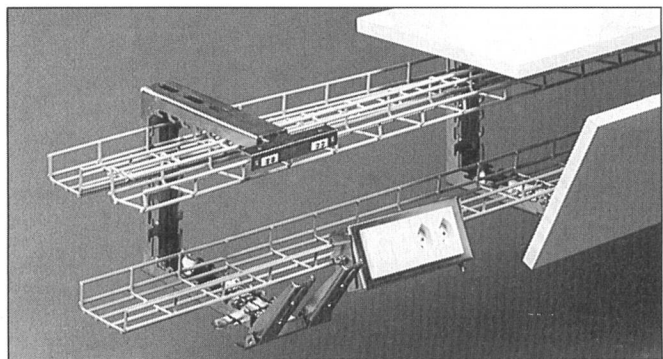

NOUVEAU Canaux d'allèges LANZ

Les nouveaux canaux d'allèges astucieux de LANZ (brev. dép.) aux multiples avantages:

- différentes dimensions dès 150x200 mm.
- Prises de courant invisibles à l'intérieur
- problèmes d'accessibilité et de séparation parfaitement résolus
- revêtement avec le matériel de votre choix, pour un design parfait

Constatez par vous-même combien la planification et l'installation avec les canaux d'allèges LANZ sont meilleures et plus simples. Téléphonnez-nous:

lanz oensingen 062/78 21 21 fax 062/76 31 79

Les canaux d'allèges de LANZ m'intéressent. Veuillez me faire parvenir votre documentation.

Pourriez-vous me/nous rendre visite, avec préavis s.v.p.?

Nom/adresse: _____

bk



lanz oensingen sa

CH-4702 Oensingen · téléphone 062 78 21 21

Bedienungssysteme Hand- und Fusschalter

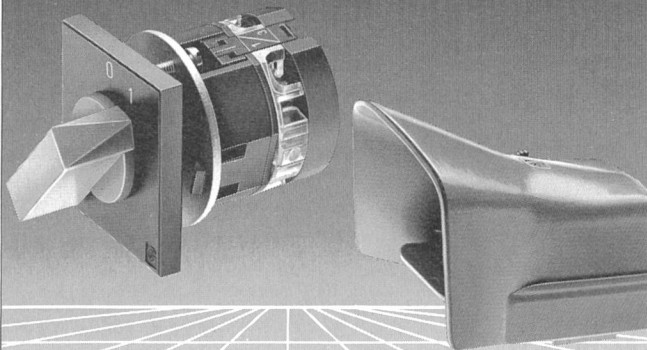

...die Sicherheit beim Ein- und Ausschalten...

INELTEC

Basel vom 7.-10.9.93
Halle 212 Stand M10

GHIELMETTI
Bedienungssysteme AG
CH-4562 Biberist
Tel. +41 (0) 65 31 11 11
Fax +41 (0) 65 32 34 27

- Grösste Betriebssicherheit und lange Lebensdauer für einfache, zeitsparende Montage.
- Unsere Schalter sind weltweit homologiert und können überall eingesetzt werden. Ein dichtes Vertreternetz garantiert einen raschen Service.
- Fachkundige Beratung und umfangreiche Produktdokumentation.

GHIELMETTI

Bedienungssysteme

CELLPACK

Unsere Kabelverbindungs-Systeme gehören zum guten Ton.

Weltweit.

CELLPACK AG

Geschäftsbereich Elektroprodukte
5610 Wohlen, Tel. 057/21 41 11, Fax 057/21 91 48

INELTEC 93, Halle 106, Stand G 32



Die neue Wechselrichter- Generation für den Netzverbund

TOP CLASS-GRID Synchron-Wechselrichter für 1.8 und 3 kW-Nennleistung haben eine inherent sichere Technologie und stellen bezüglich Zuverlässigkeit, Wirkungsgrad und Preis neue Maßstäbe auf. Klirrfaktor <math><0.1\%</math> bis 40. Harmonische, $\cos \phi = 1$, getestet nach IEC 801/804. Überzeugen Sie sich von den Vorteilen – verlangen Sie detaillierte Unterlagen. Wir offerieren auch eine Vielzahl verschiedener Kits mit TOP CLASS-Geräten und Siemens-Solargeneratoren von 650 Watt bis 3 kW.

**FABRIMEX
SOLAR**

8703 Erlenbach • Seestr. 141 • Tel. 01/915 36 17

Eine gute Dokumentation erhöht die Verfügbarkeit Ihrer Anlage

Wir übernehmen folgende Arbeiten:

- Reinzeichnen von Stromlauf- und Klemmenplänen
- Erstellen von Symboldateien für SPS-Software
- Erfassen von Texten für Listen und Handbücher
- Ändern und Nachführen von bestehenden Unterlagen

Nutzen Sie unser Fachwissen zu Ihrem Vorteil

Technisches Büro Ulrich Bircher
5000 Aarau Tel. 064 24 60 06

VIP-System 3

Energie-Analysator
Oberschwingungs-Analysator

Das erweiterbare Messgerätesystem mit der umfassenden Software für die Darstellung der Messreihen



Ihr Partner für die Elektroenergie-Optimierung seit 1965

detron ag 4332 Stein

Fax 064 - 63 22 10 Tel. 064 - 63 16 73

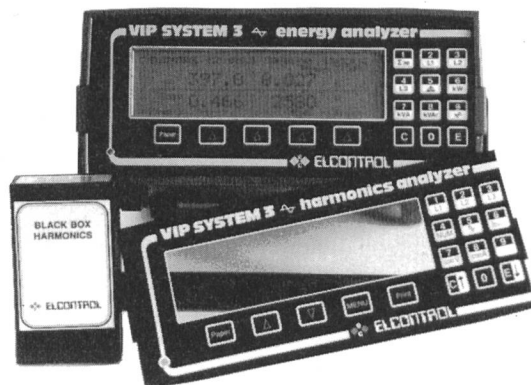



KABELSCHUTZ-ROHRE

Als Partner der Elektro- und Bauwirtschaft bieten wir nicht nur unsere Produkte an, sondern ganze Produktsysteme als fertige Problemlösungen mit technischer Beratung und anwendungstechnischer Unterstützung. So bestehen Kabelschutzrohrsysteme nicht nur aus Rohren, Zubehör und Kabeleinzugs-Einrichtungen. SYMALIT stellt Ihnen als Marktführer auf diesem Spezialgebiet Mitarbeiter zur Verfügung, die alle Aspekte des Kabelschutzes aus langjähriger Berufserfahrung kennen. Unsere Entwicklungsingenieure arbeiten ständig an neuen Produkten.

Wir zeigen Ihnen zum Beispiel das geschützte Kabelschutzrohr mit Längverschluss, das sich besonders für den nachträglichen Schutz von bereits verlegten Elektrokabeln eignet; ein neues dilatationsarmes, strukturiertes und damit verstärktes Kabelschutzrohr; ein speziell zum Einblasen von Glasfaserkabeln geeignetes Kabelschutzrohr. Alle unsere Produkte sind recycelbar und werden in die Produktion reintegriert.

Zertifiziertes QS-System
nach Stufe ISO 9001/EN 29001

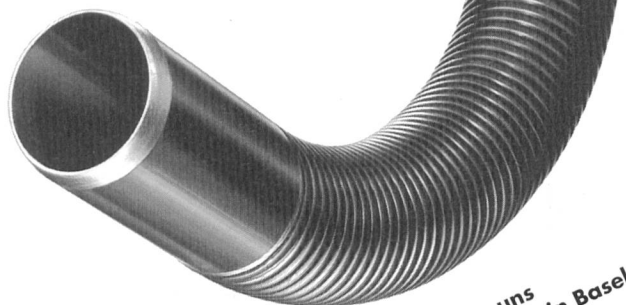

ineltec 93
7.-10.9.1993

Besuchen Sie uns
an der ineltec 93 in Basel
Halle 106 - Stand B11

SYMALIT AG · CH-5600 Lenzburg
Telefon 064 508 380 · Fax 064 519 104

W

wie Wasserbeständig Hydrolysebeständig

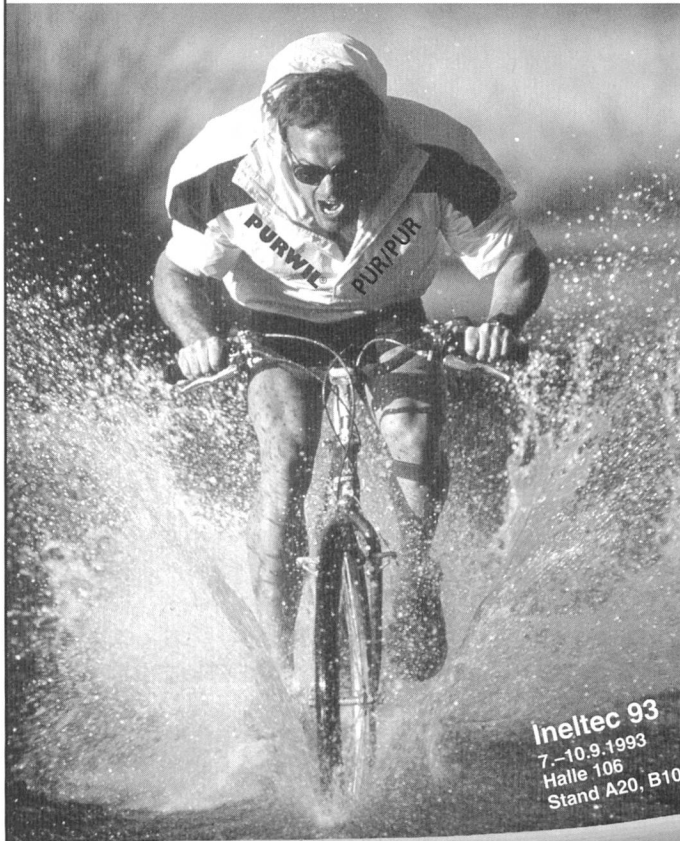

ineltec 93
7.-10.9.1993
Halle 106
Stand A20, B10

PURWIL® PUR/PUR

Hart im Geben Hart im Nehmen

PURWIL® PUR/PUR

Sie sind nicht nur überfahrtest,
sondern trotzen auch
härtesten Witterungsbedingungen
von -40 °C bis +80 °C

Auch Benzin- und Öl-Rückstände
lassen unsere **PURWIL®**-Kabel kalt

Verlangen Sie unsere Dokumentation und Preislisten.



Kupferdraht-Isolierwerk AG
CH-5103 Wildegg
Telefon 064/57 01 11
Telefax 064/533 628

STEFFEN



AN DER
INELTEC

VOM 7.9-10.9.93
MIT EINEM
INTERESSANTEN

SORTIMENT

**HALLE 113
STAND C24**



A. STEFFEN AG

ELEKTRO-GROSSHANDEL
8957 Spreitenbach
Tel: 056 71 41 41 Fax: 056 71 33 90

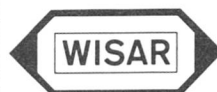

Edelstahlkasten für EMP-Schutz

Entsprechend den technischen Weisungen Nr. 1750.00/7d für die EMP-geschützte Installation der elektrischen Energieversorgung von Zivilschutzanlagen.

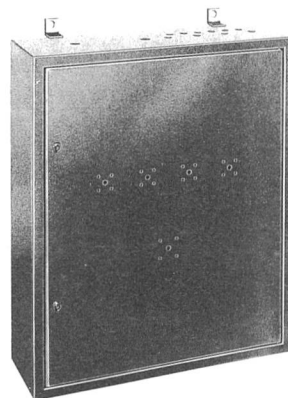

Zubehör:

- Ueberspannungsableiter MVR 0.44
- Halterung für MVR 0.44
- Externer Klemmenkasten, Edelstahl geschliffen, Korn 240 kompl. ausgerüstet
- Einlasskasten, Edelstahl roh zu externem Klemmenkasten

- In allen Grössen lieferbar
- Roh oder lackiert
- Ausschnitte und Bohrungen nach Angaben
- Preisgünstig

Verlangen Sie unsere ausführlichen Unterlagen

Wyser+Anliker AG

Telefon 01 - 815 22 33

8302 Kloten

Steinackerstrasse 29

CVM-Powermeter

Ersetzt 30 konventionelle Messinstrumente

■ Misst, berechnet genau

Spannung, Strom,
Wirk-, Schein-, Blindleistung
Minima- und Maxima
Leistungsfaktor, Frequenz

■ Programmierbar

Erweiterbar
Netzwerkfähig



ELKO

SYSTEME AG

Messgeräte • Systeme • Anlagen zur Kontrolle und Optimierung des Verbrauches elektrischer Energie
Haldenweg 12 CH-4310 Rheinfelden
Tel. 061-831 59 81 Fax 061-831 59 83

**Jeder dritte BULLETIN-Leser arbeitet
auf der obersten Geschäftsebene.**



Werbung auf fruchtbarem Boden.
Tel. 01/207 86 34

Fribos



Im Explosionsschutz kennen wir uns aus!

Explosionsschutzgeräte

- Leuchten
- Installationsgeräte
- Befehlsgeräte
- Meldegeräte
- Steuerungen
- MSR-Geräte
- Feldmultiplexer



Fribos AG, Muttenerstrasse 125, CH-4133 Pratteln 2

Telefon 061 821 41 41

Fax 061 821 41 53

Elektro-Energie- Optimierung



UMG 500

Energie sparen mit dem
Universalmeßgerät 500

8 Meßgeräte in einem Gerät

mit Anschluss an Ihr Gebäude-
leitsystem oder an Ihre elektro-
nischen Steuerungen

Ineltec 93, Halle 101/Stand G20

MESSEN · PLANEN · AUTOMATISIEREN

MPA Engineering AG, Friedackerstrasse 7, Postfach, 8050 Zürich, Tel. 01/312 13 41, Telefax 01/312 51 49

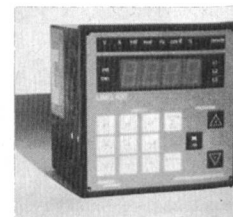

DREIPHASIGES ENERGIE- UND LEISTUNGS-MESSGERÄT

Das EMU3 ist ein dreiphasiges Energie- und Leistungsmessgerät, das auf eine DIN-Befestigungsschiene aufgeschnappt werden kann.

Es misst die Energie und die Leistung einer angeschlossenen Verbrauchergruppe.

Optische Schnittstellen:

Bidirektionale Infrarot-Schnittstelle zum Auslesen der gewünschten Daten und

Festmengenimpulsangang:

Klemmenanschluss (Optokoppler)
Wertigkeit: 1 Imp/Wh (ti ca. 60 mS) oder

Serielle Schnittstellen:

2-Leiter-Datenbus für Parallel-Auslesung der verschiedenen EMU's.
Datenkommunikation nach IEC 1015.

Messbereich:

Spannung	3 × 230/400 V
Strom pro Phase	max. 25 A
Frequenz	45-65 Hz
cos. Phi	0.02-1

Messwandler:

1 A oder 5 A

Genauigkeit:

Klasse 2

Masse:

140 × 120 × 65 mm



EMU ELEKTRONIK AG
Erlibergstrasse 11a
CH-6314 Unterägeri

Telefon 042 72 30 79
Telefax 042 72 15 95
Telefon 043 21 84 15



HUCO NOTLEUCHTEN

**TECHNIK,
DIE EINLEUCHTET.**

**SICHERHEIT,
DIE LEUCHTET.**

Über 350 Modelle für jeden Einsatzbereich. Und neu: **SICUROLINK** Sicherheit für höchste Ansprüche bei geringstem Kontroll-Aufwand dank dem automatischen Selbsttest-System mit permanenter Eigenüberwachung.

**HUCO AG
MÜNCHWILEN**

Leuchten und Metallwarenfabrik
CH-9542 Münchwilen, Tel.: 073 / 26 27 27, Fax: 073 / 26 30 27

Ich muss an die Ineltec.

Weber, Hodel, Schmid.

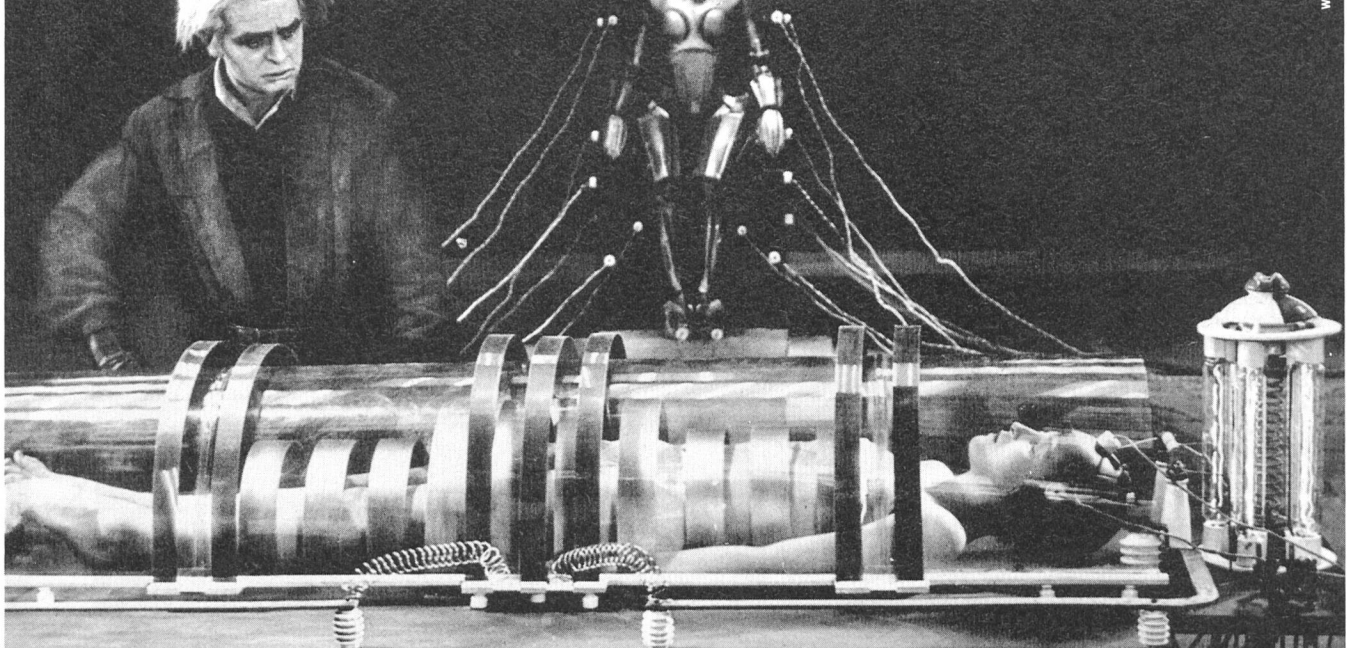

Spezialisten treffen Spezialisten an der grossen internationalen Fachmesse für Elektronik, Automatisierung und Elektrotechnik. Mit spektakulärer Fuzzy-Logic-

und Licht-Show. Vom 7. bis 10. September 1993 im Zentrum Europas. Informationen: Ineltec 93, Telefon +41 61 686 20 20, Telefax +41 61 686 21 89.

ineltec 93

Ihre Messe Basel.

60% unserer Leser sind an Entscheidungen über Hard- und Software-Investitionen beteiligt.



Inserieren Sie im BULLETIN SEV/VSE. Wir beraten Sie kompetent. Tel. 01/207 86 34

IBG sucht:

Wir sind ein erfolgreiches und leistungsstarkes Ingenieurunternehmen mit anspruchsvollen Projektierungs-, Bauleitungs- und Beratungsaufgaben im gesamten Bereich der Elektrotechnik.

Für unsere Niederlassung in Chur und den Bereich

Energieverteilung/ Mittelspannungsanlagen

suchen wir einen Ingenieur mit Erfahrung in Projektierung und Bau von Energieverteilanlagen.

Sie übernehmen nach gründlicher Einführung die Leitung von anspruchsvollen Projekten aus diesem Bereich.

Neben einem jungen Fachkollegenteam können Sie auch auf verschiedene Hilfsmittel wie CAD und EDV zählen.

Als Idealvoraussetzungen verfügen Sie über ein abgeschlossenes Studium als

dipl. El. Ing. HTL

oder eine vergleichbare Ausbildung. Sie sind 25 – 35jährig, kontaktfreudig und suchen eine entwicklungsfähige Position.

Haben wir Ihr Interesse geweckt? Dann setzen Sie sich mit uns in Verbindung.

Unser Herr H. Holenstein, Tel. 071/37 11 66 stellt Ihnen gerne Ihr vielseitiges Aufgabengebiet vor.

**Beratende Ingenieure
für Elektrotechnik**

IBG, B. Graf AG
Flurhofstrasse 158 d
9006 St.Gallen

Technische Universität Graz

Am Institut für Hochspannungstechnik der Fakultät für Elektrotechnik der Technischen Universität Graz ist die Planstelle eines/er

Ordentlichen Universitätsprofessors/in für Hochspannungstechnik

(Nachfolge Univ.-Prof. Dr. H. Gsodam)

wiederzubesetzen.

Der/Die Bewerber/in hat das Fachgebiet Hochspannungstechnik in Lehre und Forschung zu vertreten. Voraussetzung für die Bewerbung ist eine entsprechend abgeschlossene Hochschulausbildung (in- oder ausländisches facheinschlägiges Doktorat) sowie eine an einer österreichischen Universität erworbene oder gleichwertige ausländische facheinschlägige Lehrbefugnis bzw. eine dieser gleichzuwertende wissenschaftliche Befähigung für das genannte Fach. Einschlägige Industrieerfahrung ist erwünscht.

Die Technische Universität Graz strebt eine Erhöhung des Frauenanteils in ihrem Personalstand an und lädt daher alle facheinschlägig qualifizierten Wissenschaftlerinnen ausdrücklich zur Bewerbung ein.

Die Bewerbungen sind mit den üblichen Unterlagen, insbesondere einer Darstellung der bisherigen Tätigkeit und einer Liste der wissenschaftlichen Veröffentlichungen und Arbeiten, **bis 30. September 1993** an das Dekanat der Fakultät für Elektrotechnik der Technischen Universität Graz, Kopernikusgasse 24, A-8010 Graz, Österreich, zu richten.



Gemeinde Küsnacht ZH

Elektrizitätswerk

Wir suchen den Nachfolger für den altershalber zurücktretenden

dipl. Installationskontrolleur für elektrische Hausinstallationen

Sein Tätigkeitsgebiet umfasst das Bearbeiten und Kontrollieren der Installationsanmeldungen und der Fertigstellungsanzeigen. Er führt die periodischen Nachkontrollen der Installationen in allen Objekten durch und arbeitet eng mit unserem Abonnementwesen und dem Zählerdienst zusammen.

Anforderungen:

- gute Umgangsformen, Kontaktfreudigkeit
- Fachkompetenz und Selbständigkeit
- Alter: ca. 25–35 Jahre

Wir bieten:

- moderne EDV für Hausinstallationskontrolle
- gutes Salär und grosszügige Sozialleistungen
- bei Bedarf schöne, preisgünstige 4¹/₂-Zimmer-Wohnung

Stellenantritt: nach Vereinbarung.

Interessiert? Unser Betriebsleiter, Herr W. Maier (Tel. Direktwahl 01 913 13 51) gibt Ihnen gerne nähere Auskünfte.

Bewerbungen mit den üblichen Unterlagen sind bis 15. September 1993 zu richten an:

Gemeindewerke Küsnacht, Betriebsleitung
Tobelweg 4, 8700 Küsnacht

Für die Sparte Energieversorgung, Installationswesen und Kommunikationsanlagen suchen wir als Konzessionsträger einen kompetenten, praxisorientierten Fachmann als

Bereichsleiter Starkstrom

Zum Verantwortungsgebiet
dieser anspruchsvollen Position
zählen:

- Überwachung und Abwicklung von Installationsaufträgen
- Planung, Erweiterung und Unterhalt von Energieversorgung (HS, NS) und Kommunikationsanlagen
- Wahrnehmung der Konzessions- und Kontrolleraufgaben gemäss NIV
- Unterstützung bei der Lehrlingsausbildung

Die **Anforderungen** an den Stelleninhaber lassen sich folgendermassen zusammenfassen:

- eidg. dipl. Elektroinstallateur
- Teamworker
- unternehmerisches Denken
- Idealalter 30 bis 40 Jahre

Wir bieten eine interessante, abwechslungsreiche Tätigkeit, ein angenehmes Arbeitsklima in einem jungen Team, Weiterbildungsmöglichkeiten und fortschrittliche Arbeitsbedingungen.

Wenn Sie sich von dieser vielseitigen Position angesprochen fühlen, stellen Sie uns bitte Ihre Bewerbungsunterlagen zuhänden unseres Personaldienstes zu.

ETERNIT AG, 8867 Niederurnen, Telefon 058 23 12 86

Eternit[®]



Raychem ist ein erfolgreiches, internationales Technologie-Unternehmen. Unser Erfolg basiert auf dem überdurchschnittlichen Engagement, der Flexibilität und der besonderen fachlichen Qualifikation unserer Mitarbeiter sowie auf dem hohen Qualitätsniveau aller Raychem-Produkte. Zum weiteren Ausbau unserer Marktposition suchen wir zum nächstmöglichen Termin Sie als engagierten

Service-Techniker

der von unserem technischen Büro in Baar aus unsere Kunden, Elektrizitätswerke und Industrie, in der ganzen Schweiz betreut. Ihre Aufgabe besteht in der praktischen und theoretischen Schulung unserer Kunden in der Anwendung und Verarbeitung von Kabelgarnituren im Nieder- und Mittelspannungsbereich sowie in der Bearbeitung von Kundenwünschen und der vertriebsorientierten Unterstützung unserer Vertriebsingenieure. Idealerweise haben Sie eine mehrjährige Elektrizitätswerk- oder Industrieerfahrung als Netzelektriker oder Chefmonteur, sind flexibel und kreativ im Erkennen und Umsetzen von Problemlösungen und besitzen sehr gute Französischkenntnisse und Grundkenntnisse in Englisch. Voraussetzungen zur Erfüllung Ihrer herausfordernden Aufgabe sind hohe Einsatzbereitschaft, leistungsorientierte Einstellung, weitreichendes technisches Verständnis und die Fähigkeit, Ihre Fachkenntnisse umzusetzen und überzeugend zu vermitteln. Als internationales Technologieunternehmen setzen wir weiterhin sicheres Auftreten, Freude am Umgang mit Menschen und nicht zuletzt die Bereitschaft zum Reisen voraus. Wir erwarten von Ihnen, dass Sie es gewohnt sind, auch bei Belastung den Überblick zu behalten sowie selbständig und mit Freude systematisch, verantwortungsbewusst und teamorientiert zu arbeiten. Wenn Sie die geforderte leistungsorientierte Einsatzbereitschaft vorweisen und zeigen können, dann sollten wir uns umgehend miteinander über Ihre neue, abwechslungsreiche Aufgabe mit selbständigem Aufgabenbereich unterhalten. Selbstverständlich bieten wir Ihnen ein der Position entsprechendes Gehalt, mit leistungsgerechten Veränderungsmöglichkeiten, einen Firmenwagen der gehobenen Mittelklasse, weiterhin umfangreiche, gute Sozialleistungen, ein interessantes, angenehmes Betriebsklima sowie einen zukunftssicheren Arbeitsplatz. Konnten wir Ihr Interesse wecken? Dann senden Sie bitte Ihre vollständigen Bewerbungsunterlagen an Herrn Urs Kuster, Verkaufsleiter, Raychem AG, Oberneuhofstrasse 8, 6341 Baar. Ach ja – ab wann wir Sie brauchen? Eigentlich bereits ab sofort, denn unser aufgeschlossenes Arbeiterteam erwartet Sie schon. Nach Eingang Ihrer Unterlagen setzen wir uns umgehend mit Ihnen in Verbindung.

Raychem

Inserieren Sie im
Bulletin SEV/VSE

86% der Leser sind
Elektroingenieure ETH/HTL

91% der Leser haben
Einkaufsentscheide zu treffen

**Sie treffen ihr
Zielpublikum**

Wir beraten Sie kompetent
Tel. 01/207 86 34

BULLETIN

Herausgeber: Schweizerischer Elektrotechnischer Verein, Seefeldstrasse 301, Postfach, 8034 Zürich, Tel. 01 384 91 11, Telefax 01 422 14 26.

Redaktion SEV: Informationstechnik und Energietechnik

M. Baumann, Dipl. El.-Ing. ETH (Redaktionsleitung, Informationstechnik);

Dr. F. Heiniger, Dipl. Phys. ETH (Energietechnik); M. Zahno, Frau Sandor.

Seefeldstrasse 301, Postfach, 8034 Zürich, Tel. 01 384 91 11, Telefax 01 384 94 30.

Redaktion VSE: Elektrizitätswirtschaft

U. Müller (Redaktionsleitung); Frau E. Fischer; Frau I. Zurfluh.

Gerbergasse 5, Postfach 6140, 8023 Zürich, Tel. 01 211 51 91, Telefax 01 221 04 42.

Inserateverwaltung: Bulletin SEV/VSE, Edenstrasse 20, Postfach 229, 8021 Zürich,

Tel. 01 207 86 34 oder 01 207 71 71, Telefax 01 207 89 38.

Adressänderungen/Bestellungen: Schweiz. Elektrotechn. Verein, Zentrale Dienste/Bulletin, Seefeldstrasse 301, 8034 Zürich, Tel. 01 384 91 11.

Erscheinungsweise: Zweimal monatlich. Im Frühjahr wird jeweils ein Jahreshaft herausgegeben.

Bezugsbedingungen: Für jedes Mitglied des SEV und VSE 1 Expl. gratis. Abonnement im Inland: pro Jahr Fr. 175.–, im Ausland: pro Jahr Fr. 200.–, Einzelnummern im Inland: Fr. 12.–, im Ausland: Fr. 15.–.

Satz/Druck/Spedition: Vogt-Schild AG, Zuchwilerstrasse 21, 4500 Solothurn, Tel. 065 247 247.

Nachdruck: Nur mit Zustimmung der Redaktion.

Gedruckt auf chlorfrei gebleichtem Papier

Editeur: Association Suisse des Electriciens, Seefeldstrasse 301, case postale, 8034 Zurich, tél. 01 384 91 11, téléfax 01 422 14 26.

Rédaction ASE: Techniques de l'information et techniques de l'énergie

M. Baumann, ing. dipl. EPF (chef de rédaction, techniques de l'information);

Dr. F. Heiniger, phys. dipl. EPF (techniques de l'énergie); M. Zahno, M^{me} Sandor.

Seefeldstrasse 301, case postale, 8034 Zurich, tél. 01 384 91 11, téléfax 01 384 94 30.

Rédaction UCS: Economie électrique

U. Müller (chef de rédaction); M^{me} E. Fischer; M^{me} I. Zurfluh.

Gerbergasse 5, case postale 6140, 8023 Zurich, tél. 01 211 51 91, téléfax 01 221 04 42.

Administration des annonces: Bulletin ASE/UCS, Edenstrasse 20, case postale 229, 8021 Zurich, tél. 01 207 86 34 ou 01 207 71 71, téléfax 01 207 89 38.

Changements d'adresse/commandes: Association Suisse des Electriciens, Seefeldstrasse 301, 8034 Zürich, tél. 01 384 91 11.

Parution: Deux fois par mois. Un «annuaire» paraît au printemps de chaque année.

Abonnement: Pour chaque membre de l'ASE et de l'UCS 1 expl. gratuit. Abonnement en Suisse: par an 175.– fr., à l'étranger: 200.– fr. Prix de numéros isolés: en Suisse 12.– fr., à l'étranger 15.– fr.

Composition/impression/expédition: Vogt-Schild SA, Zuchwilerstrasse 21, 4500 Soleure, tél. 065 247 247.

Reproduction: D'entente avec la rédaction seulement.

Impression sur papier blanchi sans chlore

ISSN 036-1321

Willkommen beim



Sicherheit in Starkstromanlagen

Für das Starkstrominspektorat suchen wir einen

diplomierten Elektroingenieur HTL

für den Kanton Zürich und Teile der angrenzenden Kantone

Aufgaben:

- Installationskontrolle von Zivilschutz-, Rohrleitungs-, Tank- und Militäranlagen
- Erstellen von Expertisen
- Unfallabklärungen
- Sicherheitstechnische Beurteilung, Beratung in der Unfallverhütung

Anforderungen:

- Abschluss als Elektroingenieur HTL, Schweizer
- Mehrjährige Praxis im Planen, Ausführen oder Kontrollieren von Elektroinstallationen
- Verhandlungsgeschick im Umgang mit Kunden und Behörden
- Ideale Voraussetzung: Lehre als Elektromonteur mit Weiterbildung an HTL und einigen Jahren Praxis

Wir offerieren:

- Interessante Dauerstelle mit weitgehend selbständiger Arbeit
- Leistungsgerechte Entlohnung

Fühlen Sie sich angesprochen? Dann senden Sie Ihre Bewerbungsunterlagen an Frau L. Schuppisser, Personalstelle STI, Postfach, 8034 Zürich. Für Auskünfte steht Ihnen auch der Abteilungsleiter, Herr H. Ineichen, Telefon 01 384 92 68 (Direktwahl) zur Verfügung.

Schweizerischer Elektrotechnischer Verein
Seefeldstrasse 301
8008 Zürich

Inserentenverzeichnis

Asea Brown Boveri AG, Baden	6
ABB Drives AG, Turgi	40
ABB Management AG, Baden	24/25
ABB Netcom AG, Turgi	9
ABB Process Automation AG, Baden	57
Almat, Uster	59
Ascom Business System AG, Bern 14	37
E.O. Baer, Bern 13	49
Henry Benz AG, Adliswil	94
Bettermann AG, Wolfenschiessen	58
F. Borner AG, Reiden	2
Brugg Kabel AG, Brugg	16
Brugg Telecom AG, Brugg	119
Cellpack AG, Wohlen	110
Câbleries de Cortaillod, Cortaillod	28
Câbleries et Tréfileries de Cossonay SA, Cossonay-Gare	14
Detron AG, Stein	110
Egli, Fischer & Co. AG, Zürich	59
Elabo AG, Horgen	49
Electrona SA, Boudry	93
Elektron AG, Au/ZH	4
Elko Systeme AG, Rheinfelden	112
Elplan Electronic, Schaffhausen	89
Elvatec AG, Schübelbach	39
EMU-Elektronik AG, Unterägeri	113
Fabrimex Solar, Erlenbach	110
Julius Fischer AG, Schwerzenbach	11
Otto Fischer AG, Zürich	8
Fribos AG, Pratteln 2	112
R. Fuchs-Bamert, Schindellegi	120
Gardy SA, Werk Panel, Préverenges	27
GEC Alstom (Suisse) SA, Cointrin	10
Ghielmetti Bedienungssysteme AG, Biberist	110
Grässlin & Co., St. Antoni/FR	93
Huco AG, Münchwilen	113
J. Telec Metrodata, Strasbourg Cedex	109
Jumo Mess- & Regeltechnik AG, Stäfa	89
KIWI, Wildeggen	111
LAN-Com, Littau	91
Landis & Gyr Zug AG, Zug	5
Lanz Oensingen AG, Oensingen	49, 109
Merlin Gerin AG, Horgen	46
Messe Basel, Basel	92
Michels Datentechnik, Wädenswil	58
Moser-Glaser & Co. AG, Muttenz	47
MPA-Engineering AG, Zürich	112
Multi-Contact AG, Allschwil 1	48
Panensa SA, Corcelles/NE	46, 109
Pfiffner Emil & Co., Hirschthal/AG	4, 90
Rauscher + Stöcklin AG, Sissach	39
Raychem AG, Baar	89
Rittmeyer AG, Zug 2	26
Rohn, Subingen/SO	94
Schenker Elektronik AG, Zollikofen	48
Siemens-Albis AG, Zürich	60
A. Steffen AG, Spreitenbach	112
Studer Draht- und Kabelwerk AG, Däniken	38
Symalit AG, Lenzburg	111
Systronic AG, Port bei Biel	39
Technisches Büro Ulrich Bircher, Aarau	110
WISAR, Wyser + Anliker, Kloten	112
Woertz AG, Muttenz 1	50
Zellweger Uster AG, Fehraltorf	7

Stelleninserate

115-117

Seit einiger Zeit scheinen viele Schweizer Bürger und Schweizer Unternehmen von einer seltsamen Krankheit befallen zu sein. Es ist eine Art Mutlosigkeit, die allenthalben unser persönliches wie unser Wirtschaftsleben zu durchdringen scheint. Täglich lesen wir schlechte Meldungen – über Unternehmen, die den harten Wettbewerbsbedingungen nicht mehr zu genügen vermögen, über Arbeitsplätze, die ins Ausland verlagert werden, über die zu kurzen Spiesse, die infolge des EWR-Neins noch kürzer geworden sind, über Rahmenbedingungen, die sofort geändert werden müssten. Ja, es ist unverkennbar, die Schweizerische Wirtschaft steckt in der tiefsten Krise der vergangenen Jahrzehnte, und das Ende der Ungewissheit scheint nicht absehbar zu sein. Beschäftigen sich die Medien und mit ihnen viele Bürger und Wirtschaftsleute heute fast ausschliesslich mit der schlechten Wirtschaftslage, so war bis vor kurzem ihr Hauptthema die Fichenangelegenheit. Es scheint fast, als ob wir Schweizer uns heute vorwiegend mit Problemen der Vergangenheit und Gegenwart und weniger mit Fragen der Zukunft auseinandersetzen würden.

Besinnen wir uns doch wieder einmal darauf, dass unser Land nicht nur Schwächen – die möchte ich keinesfalls verkennen – sondern auch beträchtliche Stärken hat. Denken wir an unsere Vorfahren, welche als Pioniere in Wirtschaft, Politik und Wissenschaft noch den Mut zu Visionen hatten und diese mit Zielstrebigkeit, Ausdauer und Hartnäckigkeit verwirklicht haben. Sie waren ihrer Zeit oft weit voraus, erkannten neue Marktbedürfnisse, den Wert neuer Technologien und scheuten keine Mühe, ihre Ideen umzusetzen. Sie waren nicht nur Erfinder, sie waren echte Innovatoren, die neue Lösungen in Wirtschaft und Politik allen Widerständen und Unkenrufen zum Trotz realisiert haben. Sie nahmen Risiken, auch persönliche, auf sich und begründeten so die internationale Wettbewerbsfähigkeit unserer Wirtschaft. Ich meine, wir wären gut beraten, uns den Herausforderungen wieder mit mehr Zuversicht und Mut zu stellen und ein neues Selbstbewusstsein zu entwickeln. Bedenken wir einmal, welche gestalterische Kraft in unserer Jugend, welche Dynamik in Jungunternehmen steckt und hören wir endlich auf, uns weiterhin selbst zu bemitleiden!



Prof. Fritz Huber, Professor für Betriebswissenschaften, ETH Zürich

Mit Mut und Innovationen die Zukunft prägen

que uniquement de la mauvaise situation économique, leur sujet principal était récemment encore l'affaire des fiches. Presque nous semble-t-il que les Suisses s'occupent aujourd'hui principalement des problèmes du passé et du présent et moins des questions de l'avenir.

Rappelons-nous pour une fois que notre pays n'a pas seulement des faiblesses – je ne veux en aucun le nier – mais aussi des forces considérables. Pensons à nos ancêtres, à ces pionniers de l'économie, de la politique et de la science, qui avaient encore le courage de développer des visions qu'ils ont réalisées avec détermination, persévérance et ténacité. Souvent en avance sur leur temps, ils percevaient des besoins nouveaux sur le marché, la valeur de nouvelles technologies et ne redoutaient aucun effort pour imposer leurs idées. Ils n'étaient pas seulement inventeurs, c'étaient de véritables innovateurs qui ont réalisé des solutions nouvelles dans l'économie et la politique en dépit des résistances et des malheurs prédits. Ils ont accepté de prendre des risques, même personnels, et ont ainsi jeté les fondements de la compétitivité internationale de notre économie. Je pense que nous serions bien mieux avisés de faire face aux défis avec plus d'optimisme et de courage, et de développer un nouveau sentiment de notre propre valeur. Considérons une fois de combien d'esprit créatif dispose notre jeunesse, de combien de dynamique est dans nos jeunes entreprises et cessons enfin d'avoir pitié de nous-mêmes!

Depuis quelque temps, de nombreux Suisses et de nombreuses entreprises suisses semblent souffrir d'une étrange maladie. C'est une sorte de manque de courage qui semble pénétrer notre vie privée comme notre vie économique. Quotidiennement, les journaux rapportent de mauvaises nouvelles – sur des entreprises qui ne suffisent plus aux conditions concurrentielles, sur les emplois que l'on délocalise à l'étranger, sur les inégalités de toute nature résultant du refus de l'EEE, et qui vont encore s'accroître, sur les conditions-cadres qu'il faut changer immédiatement. Il est évident que l'économie suisse traverse sa crise la plus grave de ces dernières décennies, et la fin de cette incertitude ne semble pas être calculable. Si les médias et avec eux nombre de citoyens et de spécialistes de l'économie s'occupent aujourd'hui pres-

Spitzenleistungen in der Übertragungstechnik

Der Vorsprung



ineltec 93
Messe Basel · 7.-10.9.1993
Halle 106 · Stand B43



Erfolge – in welchem Bereich auch immer – kommen nicht wie der Blitz aus heiterem Himmel. Im Sport beispielsweise basieren sie auf den vorhandenen körperlichen Anlagen und auf hartem Training. In

der Industrie sind Faktoren wie Forschung, Know-how, Produktionseinrichtungen, Qualitätsbewusstsein und Teamgeist ausschlaggebend für Spitzenleistungen. Brugg Telecom ist es in Zusammenarbeit mit den Schweizerischen Bundesbahnen in Rekordzeit gelungen, ein einfacheres, montagefreundlicheres, dünneres,

nagetiergeschütztes, fettfreies und kostengünstigeres Glasfaserkabel für die Strecke zu entwickeln, das die gestellten mechanischen Anforderungen übertrifft. – Optimierte Kommunikation mit Lichtgeschwindigkeit: Ein einleuchtender Vorsprung im Zug der Zeit.

BRUGG TELECOM

Nachrichtenkabel und Systeme · 5200 Brugg
Telefon 056 483 100 · Fax 056 483 531

Leistung, die verbindet

FUCHS

Niederspannungs- Verteilungen 400/230 V

Ausführungen

- in offener und in geschlossener Bauweise Schalttafelbau
- freistehend
 - an Wand mit Fronttüre

Bestückung

- mit FUCHS 3-poligen Lasttrenn-Sicherungen sowie Anzahl und Anreihung nach Wunsch

Anwendung

- anschlussbereit montiert
- in unseren Fertig-Transformator-Stationen
 - in bauseitig erstellte Gebäude



Schweizerarbeit
Schweizerqualität

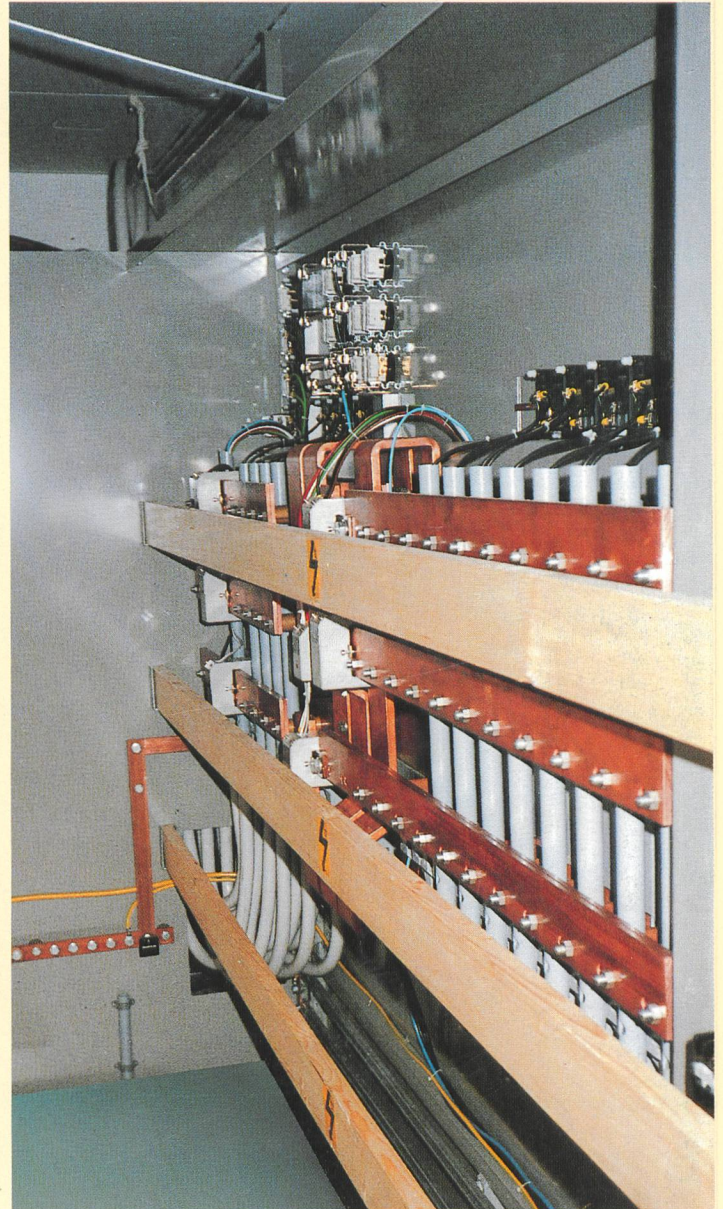
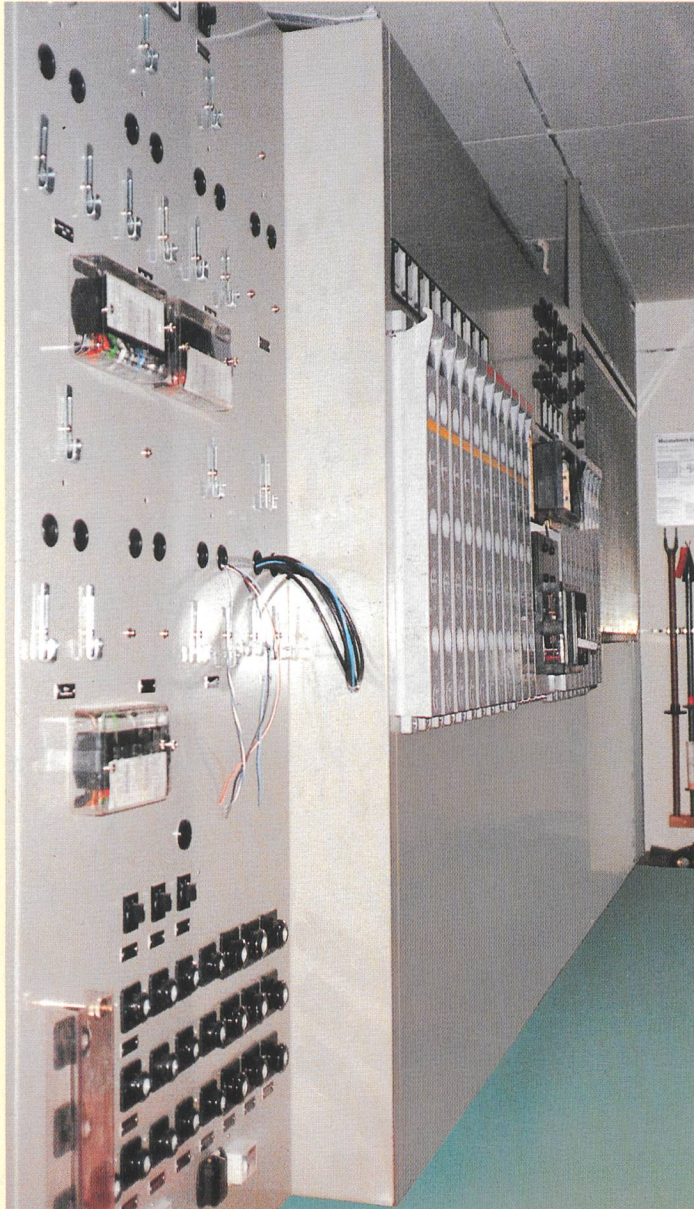

NSV 400/230 Volt in geschlossener Bauweise, Schalttafel bestückt mit den 3-polig schaltbaren, vollisolierten Lasttrenn-Sicherungen sowie einem Leistungsschalter

Unser umfassendes Sortiment lässt keine Wünsche offen

- robuste Qualität – Schweizerarbeit
- einfaches Handling
- raffinierte Details, für den Anwender konstruiert
- betriebssicher und gefällig

FUCHS

Ihr Partner für
eine sichere
Energieverteilung

**FUCHS**

R. Fuchs-Bamert
Elektrotechn. Artikel
8834 Schindellegi

Tel. 01 / 784 4241 - 42
Fax 01 / 784 6795