

# Andere Organisationen = Autres organisations

Objektyp: **Group**

Zeitschrift: **Bulletin des Schweizerischen Elektrotechnischen Vereins, des Verbandes Schweizerischer Elektrizitätsunternehmen = Bulletin de l'Association Suisse des Electriciens, de l'Association des Entreprises électriques suisses**

Band (Jahr): **85 (1994)**

Heft 5-6

PDF erstellt am: **22.07.2024**

## **Nutzungsbedingungen**

Die ETH-Bibliothek ist Anbieterin der digitalisierten Zeitschriften. Sie besitzt keine Urheberrechte an den Inhalten der Zeitschriften. Die Rechte liegen in der Regel bei den Herausgebern.

Die auf der Plattform e-periodica veröffentlichten Dokumente stehen für nicht-kommerzielle Zwecke in Lehre und Forschung sowie für die private Nutzung frei zur Verfügung. Einzelne Dateien oder Ausdrucke aus diesem Angebot können zusammen mit diesen Nutzungsbedingungen und den korrekten Herkunftsbezeichnungen weitergegeben werden.

Das Veröffentlichen von Bildern in Print- und Online-Publikationen ist nur mit vorheriger Genehmigung der Rechteinhaber erlaubt. Die systematische Speicherung von Teilen des elektronischen Angebots auf anderen Servern bedarf ebenfalls des schriftlichen Einverständnisses der Rechteinhaber.

## **Haftungsausschluss**

Alle Angaben erfolgen ohne Gewähr für Vollständigkeit oder Richtigkeit. Es wird keine Haftung übernommen für Schäden durch die Verwendung von Informationen aus diesem Online-Angebot oder durch das Fehlen von Informationen. Dies gilt auch für Inhalte Dritter, die über dieses Angebot zugänglich sind.

## C Andere Organisationen Autres organisations

### Inhaltsverzeichnis - Tables des matières

1. CSEE - Schweizerisches Komponentenprüfzentrum - Centre Suisse d'Essais des Composants Electroniques
2. SATW - Schweizerische Akademie der Technischen Wissenschaften - ASST - Académie Suisse des Sciences Techniques
3. SLG - Schweizerische Lichttechnische Gesellschaft - Association Suisse de l'Eclairage
4. INFEL - Informationsstelle für Elektrizitätsanwendung
5. OFEL - Office d'électricité de la Suisse romande
6. SVA - Schweizerische Vereinigung für Atomenergie - ASPEA - Association suisse pour l'énergie atomique
7. EUREL - Föderation der Nationalen Elektrotechnischen Vereinigungen Europas - Convention des Sociétés nationales d'électriciens de l'Europe
8. Schweizerisches Nationalkomitee des Weltenergieerates - Comité national suisse du Conseil mondial de l'énergie
9. Schweizerische Gesellschaft für Korrosionsschutz (SGK) - Société suisse de protection de corrosion (SSC)
10. Kommission für rationelle Elektrizitätsanwendung (KRE) - Commission pour l'utilisation rationnelle de l'électricité (CRE)
11. Pensionskasse Schweizerischer Elektrizitätswerke (PKE) - Caisse de pension des Centrales suisses d'électricité (CPC)
12. Ausgleichskasse Schweizerischer Elektrizitätswerke - Caisse de compensation des Centrales suisses d'électricité
13. Familienzulagen-Ausgleichskasse Schweizerischer Elektrizitätswerke - Caisse d'allocations familiales des Centrales suisses d'électricité
14. Amtsstellen und Schulen - Administrations et écoles

### 1. CSEE - Schweizerisches Komponentenprüfzentrum - Centre Suisse d'Essais des Composants Electroniques

**Sitz - Siège:** Neuchâtel

**Direktion, Verkauf und Technik - Direction, vente et technique**  
Annaheim, P.

**Direktion, Betrieb - Direction, exploitation**  
Jaquet, M.A.

**Wissenschaftlicher Berater - Conseil scientifique**  
Frauche, J.-P., Fondé de pouvoir

**Geschäftsstelle - Bureaux**  
Ruelle Vaucher 22, 2000 Neuchâtel, téléphone 038 24 18 00,  
téléfax 038 25 56 43

### 2. SATW - Schweizerische Akademie der Technischen Wissenschaften ASST - Académie Suisse des Sciences Techniques

**Sitz - Siège:** Selnaustrasse 16, 8039 Zürich

#### Vorstand - Comité

##### Präsident - Président:

Badoux, J.-C., Prof. Dr., Président de l'EPFL, EPFL-Ecublens, 1015 Lausanne

##### Vizepräsidenten - Vice-présidents:

Leuenberger, H., Prof. Dr., Pharmazeutisches Institut der Universität Basel, Totengässlein 3, 4051 Basel  
Saemann, R., Dr. sc. techn., Rennweg 42, 4052 Basel

##### Quästor:

Colomb, A., Directeur, S.A. l'Energie de l'Ouest-Suisse, 1001 Lausanne

##### Weitere Mitglieder - Autres membres:

Aguet, M., Ing. en chef, Electricité de la Ville de Lausanne, 1000 Lausanne 9  
Agustoni, G., Dipl. El.-Ing. HTL, Vice-Dir., Systel S.A., 6592 S. Antonio TI, Delegierter des STV  
Bauknecht, K., Prof. Dr., Institut für Informatik, Universität Zürich, Winterthurerstrasse 190, 8057 Zürich  
Burckhardt, C., Prof. Dr., EPFL, Directeur de l'Institut de microtechnique OME (Ecublens), 1015 Lausanne  
Cotti, S., Ing., Via Rovedo 22, 6600 Locarno  
Delessert, A., Prof., En Bugnon, 1077 Servion VD

Hotz-Kowner, Wera, dipl. El.-Ing. ETHZ/SIA, Kowner AG, Oberdorfstrasse 8, 8024 Zürich

Jacob, A., Dr., Direktor, Georg Fischer AG, 8200 Schaffhausen

Jeschko A., Föhrenweg 85, 3095 Spiegel bei Bern

Knoblauch, P., dipl. Bauing. ETHZ, Direktor, S.A. C. Zschokke, 1211 Genève 6

Link, H., stv. Direktor, Sandoz Chemikalien AG, 4132 Muttenz 1

Locher, J., wissenschaftl. Adjunkt, BBW Bundesamt für Bildung und Wissenschaft, Postfach 5675, 3001 Bern

Reiser, M., Dr., Direktor, IBM-Forschungslaboratorium, 8803 Rüschlikon

Roos, W., Direktor, Mitglied der Geschäftsleitung ABB, 5400 Baden

Schönholzer, P., Dr., dipl. Ing. Chem. ETHZ, SATW, 124, Impasse Isnard, F-83140 Six-Fours-les-Plages

Seghezzi, H.-D., Prof. Dr., ITEM, Institut für Technologiemanagement, Hochschule St.Gallen, 9000 St.Gallen

Tissot, L., président de la Fondation Tissot, 25, Rue Beau Site, 2400 Le Locle

von Zelewski, A., Prof. Dr., Institut de chimie inorganique, Université de Fribourg, Pérolles, 1700 Fribourg

Walthert, R., Dr., El.-Ing. ETHZ, Büro Amstein + Walthert AG, Leutschenbachstrasse 45, 8050 Zürich

Weiss, B., Dr. h. c., Unternehmer, dipl. Chem. ETH, Hallwylstrasse 71, 8036 Zürich

Zellweger, M., Dr., Direktor der Ingenieurschule Burgdorf, Pestalozzistrasse 20, 3400 Burgdorf

## Andere Organisationen - Autres organisations

### Wissenschaftlicher Beirat — Conseil scientifique

#### Präsident – Président:

*Leuenberger, H.*, Prof. Dr., Pharmazeutisches Institut der Universität Basel, Totengässlein 3, 4051 Basel, Vizepräsident SATW

#### Weitere Mitglieder – Autres membres:

*Bauer, W.*, Prof. Dr.-Ing., Centre de recherche Nestec AG, Vers-chez-les-Blanc, 1000 Lausanne 26

*Berger, W.*, dipl. Ing. ETH, Direktor, Leiter des Ingenieurwesens, F. Hoffmann-La Roche AG, Postfach, 4002 Basel

*Birolini, A.*, Prof. Dr., Professur für Zuverlässigkeitstechnik, ETH Zentrum, 8092 Zürich, Delegierter des SEV

*Braun, W.*, Dr., Koordinationsstelle «Neue Technologien», Ascom Radiocom AG, Gewerbepark, Postfach, 5506 Mägenwil

*Del Pedro, M.*, Prof., Laboratoire de mécanique appliquée, EPFL, ME-Ecublens, 1015 Lausanne

*Donath, P.*, Dr., Ciba-Geigy AG, R 1002.5.54, 4002 Basel

*Forrer, M.P.*, Dr., 7, rue Léon-Berthoud, 2000 Neuchâtel

*Gauckler, L.*, Prof. Dr., Institut für nichtmetallische Werkstoffe, ETH Zentrum, NO H11, 8092 Zürich

*Hafner, E.*, Dr., Leiter Konzernbereich Corporate Networks, Mitglied KL, Ascom Business Systems AG, Ziegelmattestrasse 1, 4503 Solothurn

*Hinzen, D.*, Prof. Dr., Hoffmann-La Roche AG, Postfach, 4002 Basel

*Hütter, R.*, Prof. Dr., Vizepräsident für den Bereich Forschung, ETH Zürich, ETH Zentrum, 8092 Zürich

*Jeanneret, R.*, Vize-Direktor, Ingenieurschule Biel, Quellgasse 21, 2501 Biel

*Lendi, M.*, Prof. Dr., Institut für Rechtswissenschaft, ETH Zentrum, HG E 67.4, 8092 Zürich

*Nicoud, J.-D.*, Prof. Dr., Laboratoire de Microinformatique, EPFL, INF-Ecublens, 1015 Lausanne

*Pflug, L.*, Prof. Dr., Inst. de statique et structures IMAC, EPFL, GCB-Ecublens, 1015 Lausanne

*Reinke, Claudia*, Dr. rer. nat., Forschungsgruppenleiterin, Pharmazeutisches Institut der Universität Basel, Totengässlein 3, 4051 Basel

*Richarz, W.H.*, Prof. Dr., Kilchbergstrasse 122, 8038 Zürich

*Salathé, W.*, Dr., SMH, Société Suisse de Microélectronique et d'Horlogerie, 6, Faubourg du Lac, case postale, 2501 Biel

*Vögtli, K.*, Dr., alt Direktor, GD PTT, Direktion Forschung und Entwicklung, Jupiterstrasse 57, 3015 Bern

*von Stockar, U.*, Prof. Dr., Département de Chimie, EPF-Lausanne, Ecublens, 1015 Lausanne

*Weibel J.-P.*, ing. civil EPFZ, rédacteur en chef, Ingénieurs et architectes suisses, Rue de Bassenges 4, 1024 Ecublens

*Zschokke, Iris*, Prof. Dr., Inst. für Physik, Universität Basel, Klingelbergstrasse 182, 4003 Basel

*Zuberbühler, A.*, Prof. Dr., Institut für anorganische Chemie, Universität Basel, Spitalstrasse 51, 4056 Basel

*Zürcher, U.*, Dr., Albisstrasse, 8926 Kappel am Albis

#### Rechnungsrevisoren – Vérificateurs des comptes:

*Kronegg, Ch.*, Ing.-civil EPFL, Directeur, Maus frères SA, 6, rue de Cornavin, 1211 Genève 1

*Utzinger, E.C.*, Dr., stv. Direktor, Ciba-Geigy AG, Pharma-Chem. Produktion, 4002 Basel

#### Generalsekretär – Secrétaire général:

*Rouvé, B.*, Dr. ès sc. techn., Selnaustrasse 16, 8039 Zürich

#### Sekretariat – Secrétariat:

Frau S. *Bohler-Müller*, Frau E. *Suter*, Dr. D. R. *Barberis*

Selnaustrasse 16, 8039 Zürich,

Tel. 01 283 16 16

#### Stipendien GUS/CH – Fonds SATW/Branco Weiss:

*Barberis, D.*, Selnaustrasse 16, 8039 Zürich, Tel. 01 283 16 11

#### Pressestelle – Service de presse:

*Guggenbühl, R.*, Dr. phil., Presse- und Informationsdienst, ETH Zürich, ETH Zentrum, 8092 Zürich

## 3. SLG – Schweizerische Lichttechnische Gesellschaft – Association Suisse de l'Eclairage

Sitz – Siège: Bern

### 3.1 Vorstand – Comité

#### Präsident – Président:

*P.C. Joye*, Dipl. Arch. ETHZ/SIA, Inhaber von Architekturbüros in Freiburg und Genf, Vertreter des SIA

#### Vizepräsident – Vice-président:

*K. Spielmann*, Ing. HTL, Sektionschef, Amt für Bundesbauten, Bern, Vertreter desselben

#### Mitglieder – Membres:

*H. Dudli*, Dipl. El.-Ing., Eidg. Amt für Messwesen, Wabern/Bern

*E. Gomringer*, Ing. HTL, Chef Leitungsbau, Elektrizitätswerke des Kantons Zürich, Zürich

*M. Güntensperger*, Eidg. Arbeitsinspektorat 3, Zürich, Vertreter des BIGA

*C.-H. Herbst*, Dipl. Ing., Beratender Ingenieur für Lichttechnik, Feldmeilen

*P. Reichardt*, Dipl. Ing. ETHZ, Schweiz. Beratungsstelle für Unfallverhütung bfu, Bern, Vertreter derselben

*G. Schmutz*, Dipl. El.-Inst., Pro-Inel SA, Freiburg

*R. E. Spaar*, Ing. HTL, Leiter Hauptabteilung Normung, Schweizerischer Elektrotechnischer Verein (SEV), Zürich

*L. Wehrle*, lic. oec., Vizedirektor, Philips AG, Zürich, Vertreter der Gemeinschaft Schweizerischer Glühlampenfabrikanten

*Th. Willi*, Regent Beleuchtungskörper AG, Lausanne

*F. Zurfluh*, Direktor, Fluora Leuchten AG, Herisau, Vertreter des Fabrikantenverbandes für Beleuchtungskörper

#### Sekretär – Secrétaire:

*Ch. Giroud*, Dr. rer. pol., Bern

#### Revisoren – Vérificateurs des comptes:

*R. Janzi*, Beratender Ingenieur, Zürich

*M.-F. Roth*, Directeur, Office d'Electricité de la Suisse Romande (OFEL), Lausanne

#### Suppleant – Suppléant:

*Ch. Frossard*, Leiter des Rechnungswesens, SEV, Zürich

#### Geschäftsstelle – Bureaux

Postgasse 17, 3011 Bern, Tel. 031 312 22 51, Fax 031 312 12 50

## 3.2 Nationalkomitee der Internationalen Beleuchtungs-Kommission (CIE) Comité National de la Commission Internationale de l'Eclairage (CIE)

### 3.2.1 Nationalkomitee – Comité national

**Präsident – Président:**

*P. C. Joye*, Architekturbüros, Freiburg und Genf

**Sekretär – Secrétaire:**

*Dr. C. Giroud*

**Mitglieder – Membres**

Die Mitglieder des Vorstandes der SLG – Les membres du Comité de la SLG  
Die Vorsitzenden der Fachgruppen der SLG –  
Les présidents des Comités d'études de la SLG  
Die Delegierten in den CIE-Gremien – Les délégués dans les divisions de la CIE

**Delegierte im Exekutivkomitee der CIE:**

**Délégués au Comité exécutif de la CIE:**

*P. C. Joye*, Architekturbüros, Freiburg und Genf  
*K. Spielmann*, Ing. HTL, Amt für Bundesbauten, Bern

### 3.2.2 Vertretung in den CIE-Divisionen – Représentation dans les divisions de la CIE

Division I: Sehen und Farbe – Vision et couleur  
Delegierter – Délégué: \* *H.R. Ris*, Ing. HTL, Neftenbach  
Experten – Experts: ° *F. Buser*, Schweizerischer Zentralverein für das Blindenwesen, Olten  
*R. Griesser*, Ciba-Geigy AG, Basel  
*H. Krueger*, Prof., Inst. für Hygiene und Arbeitsphysiologie, ETH Zentrum, Zürich  
*J.-J. Meyer*, Dr., Universität Genf, Genf  
*U. Schaeppi*, Dr., Ciba-Geigy AG, Basel

Division II: Physikalische Messung von Licht und Strahlung –  
Mesure physique de la lumière et du rayonnement  
Delegierter – Délégué: \* *P. Blaser*, Dr., Eidg. Amt für Messwesen, Wabern  
Experten – Experts: ° *U. Bruppacher*, Fluora Leuchten AG, Herisau  
*T. Celio*, Dr., Ambri

Division III: Innenraumbeleuchtung – Eclairage intérieur  
Delegierter – Délégué: \* *S. Simos*, D<sup>r</sup>, Prof. EIG, Lighting Consultant, EPFL, Carouge  
Experten/Experts: ° *C.-H. Herbst*, Feldmeilen  
*B. Keller*, Dr., ETH Hönggerberg, Zürich  
*P. Valko*, Dr., Meteorologische Anstalt, Zürich

Division IV: Beleuchtung und Signalisation für Verkehr – Eclairage et signalisation pour les transports  
Delegierter – Délégué: \* *W. Riemenschneider*, BETAG Beleuchtungstechnik, Schlieren  
Experten – Experts: ° *M. Bernhard*, International Government Services, Blonay  
*P. Blaser*, Dr., Eidg. Amt für Messwesen, Wabern/Bern

Division V: Aussenbeleuchtung und andere Beleuchtungsanwendungen – Eclairage extérieur et autres applications  
Delegierter – Délégué: \* *P.C. Joye*, Architekturbüros, Freiburg und Genf  
Experte – Expert: ° *E. Wittwer*, BAG Turgi, Turgi

Division VI: Photobiologie und Photochemie – Photobiologie et photochimie  
Delegierter – Délégué: \* *R. Bopp*, Dr. sc. phys., IUB, Ingenieur-Unternehmung AG, Bern  
Experte – Expert: ° *Th. Maurer*, Dr., Ciba-Geigy AG, Basel

Division VII: Allgemeine Beleuchtungsfragen – Aspects généraux de l'éclairage  
Delegierter – Délégué: \* *Ch. Spaeth*, Dipl. El.-Ing. EPFL, Perrin & Spaeth S.A., Lausanne  
Experten – Experts: ° *C.-H. Herbst*, Feldmeilen  
*J. Poliak*, D<sup>r</sup>, EPFL, Lausanne  
*A.O. Wullemmin*, Zürich (chairman TC 7-06, Terminologie)

\* Stimmberechtigte Delegierte der Divisionen – Délégués ayant le droit de vote à la division  
° Experten für die ad hoc Techn. Komitees der Divisionen – Experts nommés pour les comités techniques constitués ad hoc au sein des divisions

## 3.3 Vertretungen in CEN-Gremien Représentations dans les organes du CEN

TC 50: **Lichtmasten und Leuchtenansatzstützen – Candélabres**  
Mitglied – Membre: *G. Bättig*, Dipl. El.-Ing. ETH, SACAC, Lenzburg (Reporter)

TC 169: **Angewandte Lichttechnik – Eclairagisme appliqué**  
Mitglieder – Membres: *W. Boess*, Ingenieurbüro Boess & Partner AG, Liebefeld  
*C.-H. Herbst*, Feldmeilen

AG 1: **Allgemeine Begriffe, Güteigenschaften, Definitionen – Notions générales, qualité, définitions**  
*W. Boess*, Ingenieurbüro Boess & Partner AG, Liebefeld  
*W. Riemenschneider*, BETAG Beleuchtungstechnik, Schlieren

AG 2: **Arbeitsstättenbeleuchtung – Eclairage des places de travail et des écoles**  
*C.-H. Herbst*, Feldmeilen

AG 3: **Sicherheitsbeleuchtung in Gebäuden – Eclairage de sécurité dans les bâtiments**  
*W. Boess*, Ingenieurbüro Boess & Partner AG, Liebefeld  
*W. Riemenschneider*, BETAG Beleuchtungstechnik, Schlieren

AG 4: **Sportstättenbeleuchtung – Eclairage pour la pratique des sports**  
*H. Rosenberger*, BAG, Turgi

AG 5: **Strassenbeleuchtung – Eclairage de routes**  
*H. Dudli*, Eidg. Amt für Messwesen, Wabern  
*W. Riemenschneider*, BETAG Beleuchtungstechnik, Schlieren  
*H. Rosenberger*, BAG Turgi, Turgi

AG 6: **Tunnelbeleuchtung – Eclairage de tunnels**  
*W. Riemenschneider*, BETAG Beleuchtungstechnik, Schlieren, Vorsitzender  
*P. Blaser*, Dr., Eidg. Amt für Messwesen, Wabern  
*H. Dudli*, Eidg. Amt für Messwesen, Wabern  
*G. Präbandier*, Forces Motrices Neuchâtelaises SA, Corcelles

AG 7: **Photometrische Daten von Leuchten – Données photométriques de lampes**  
*J. Daams*, Philips AG, Zürich

### 3.4 Fachgruppen der SLG – Comités d'Etude de la SLG

#### FG 1 Innenraumbeleuchtung – Eclairage intérieur

**Vorsitzender – Président:**

W. Mathis, OSRAM AG, Winterthur

**Mitglieder – Membres:**

Yvonne Banzer, Zumtobel Licht AG, Rümliang  
W. Boess, Ingenieurbüro Boess & Partner AG, Liebefeld  
O. Borst, Regent Beleuchtungskörper, Basel  
J. Burgstaller, Eidg. Arbeitsinspektorat 3, Zürich  
T. Grieder, Selmoni AG, Basel  
C.-H. Herbst, Feldmeilen  
H. Krueger, Prof., Institut für Hygiene und Arbeitsphysiologie,  
ETH Zentrum, Zürich  
J. Meier, Philips AG, Zürich  
E. Mettler, Siemens-Albis AG, Zürich  
W. Riemenschneider, BETAG Beleuchtungstechnik, Schlieren  
H.U. Tanner, Suter + Suter AG, Basel

#### FG 6 Beläge – Revêtements

**Mitglieder – Membres:**

D. Bär, Bundesamt für Strassenbau, Bern  
P. Blaser, Dr., Eidg. Amt für Messwesen, Wabern  
H. Dudli, Eidg. Amt für Messwesen, Wabern  
P.-F. Henzi, Colas S.A., Lausanne  
H.-P. Lindenmann, IVT, ETH Höggerberg, Zürich  
W. Riemenschneider, BETAG Beleuchtungstechnik AG, Schlieren  
H.-R. Scheidegger, Bundesamt für Strassenbau, Bern  
R. Werner, Betonstrassen AG, Wildegg

#### FG 7 Beleuchtung von Sportanlagen (Innenraum- und Aussenanlagen) – Eclairage pour la pratique des sports (installations intérieures et en plein air)

**Vorsitzender – Président:**

H. Rosenberger, BAG Turgi, Turgi

**Mitglieder – Membres:**

G. Balestra, Bellinzona  
H.R. Burgherr, Architekt, Lenzburg  
O. Dietrich, Fernsehen DRS, Zürich  
U. Fluri, Regent AG, Basel  
H. Graber, Wolf Hunziker AG, Basel  
M. Güntensperger, Eidg. Arbeitsinspektorat 3, Zürich  
H.R. Kull, Herzog und Kull AG, Aarau  
H. Leuzinger, Elektrizitätswerk der Stadt Zürich, Zürich  
J.P. Lötscher, OSRAM AG, Winterthur  
M. Stampfli, Elektrizitätswerk der Stadt Bern, Bern  
Th. Willi, Régent S.A., Le Mont-sur-Lausanne

#### FG 11 Tageslicht – Lumière de jour

**Vorsitzender – Président:**

W. Mathis, OSRAM AG, Winterthur

**Mitglieder – Membres:**

B. Keller, Prof. Dr., ETH-Zürich, Höggerberg, 8093 Zürich  
E. Mettler, Siemens-Albis AG, Zürich  
K. Spielmann, Amt für Bundesbauten, Bern  
H.U. Tanner, Suter + Suter AG, Basel  
E. Tuchschnid, Siegfried Keller AG, Wallisellen

#### FG 51 Strassen und Plätze – Routes et places

**Vorsitzender – Président:**

W. Riemenschneider, BETAG Beleuchtungstechnik, Schlieren

**Mitglieder – Membres:**

K. Baumgartner, Centralschweizerische Kraftwerke, Luzern  
P. Burri, Burri AG, Glattbrugg  
M. Etz, Bernische Kraftwerke AG, Bern  
A. Fischer, Elektrizitätswerk der Stadt Zürich, Zürich  
M. Jäger, Elektrizitätswerke des Kantons Zürich, Zürich  
A. Lehmann, Tiefbauamt des Kantons Zürich, Urdorf  
P. Monnat, SINELEC S.A., Aire  
G. Präbandier, Forces Motrices Neuchâtelaises S.A., Corcelles  
P. Spengler, St.Galler Stadtwerke, St.Gallen  
W. Stein, Beratende Ingenieure, Bisikon  
E. Wittwer, BAG Turgi, Turgi  
U. Zaugg, Zürcher & Stammbach, Wettingen-Baden

#### FG 52 Strassentunnel und -unterführungen – Tunnels routiers, passages inférieurs

**Vorsitzender – Président:**

H. Dudli, Eidg. Amt für Messwesen, Wabern

**Mitglieder – Membres:**

P. Blaser, Dr., Eidg. Amt für Messwesen, Wabern  
A. Fischer, Elektrizitätswerk der Stadt Zürich, Zürich  
E. Freiburghaus, Bern  
C.-H. Herbst, Feldmeilen  
A. Lehmann, Tiefbauamt des Kantons Zürich, Urdorf  
M. Marelli, Standard Telefon & Radio AG, Wädenswil  
P. Monnat, SINELEC S.A., Aire  
W. Riemenschneider, BETAG Beleuchtungstechnik, Schlieren  
H. Rosenberger, BAG Turgi, Turgi  
H.-R. Scheidegger, Bundesamt für Strassenbau, Bern

#### FG 53 Kandelabernormierung – Normalisation des candélabres

**Vorsitzender – Président:**

G. Bättig, SACAC, Lenzburg (Reporter)

**Mitglieder – Membres:**

K. Baumgartner, Centralschweizerische Kraftwerke, Luzern  
P. Burri, Burri AG, Glattbrugg  
A. Fischer, Elektrizitätswerk der Stadt Zürich, Zürich  
H. Habersaat, Reidholzstrasse 89, Richterswil  
M. Holliger, Aluminium AG Menziken, Zürich  
D. Jenny, SACAC, Lenzburg  
F. Jouvenat, Miauton S.A., Villeneuve  
H. Nötel, BAG Turgi, Turgi  
P. Rinderknecht, BAG Turgi, Turgi  
U. Zaugg, Zürcher & Stammbach, Wettingen-Baden

#### FG 54 Automobilbeleuchtung – Eclairage automobile

**Vorsitzender – Président:**

M. Bernhard, International Government Services, Blonay

**Mitglieder – Membres:**

Der Vorsitzende ist Aktenempfänger und Beobachter betr. Arbeiten der GTB.

Weitere Mitglieder werden im Bedarfsfall designiert.

Le dirigeant est destinataire de la correspondance et observateur des travaux du GTB.

Des membres supplémentaires seront désignés en cas de besoin.

### 3.5 Informationskommission der SLG – Commission d'Information de la SLG

**IÖB: Informationskommission «Öffentliche Beleuchtung»  
Commission d'information «Eclairage public»**

**Vorsitzender – Président:**

*P. Hehlen*, bfu, Bern

**Mitglieder – Membres:**

*M. Beck*, Tiefbauamt Baselland, Liestal

*M. Bernhard*, International Government Services, Blonay

*P. Blaser, Dr.*, Eidg. Amt für Messwesen, Wabern

*K. Dietrich, Prof.*, IVT, ETH Hönggerberg, Zürich

*H. Dudli*, Eidg. Amt für Messwesen, Wabern

*Ch. Huber*, Schweizerische Beratungsstelle für Unfallverhütung bfu, Bern

*H.P. Lindenmann*, IVT, ETH Hönggerberg, Zürich

*D. Mühlemann*, Touring-Club der Schweiz, Genf

*G. Prébandler*, Forces Motrices Neuchâtelaises SA, Corcelles

*W. Riemenschneider*, BETAG Beleuchtungstechnik, Schlieren

*H. R. Scheidegger*, Bundesamt für Strassenbau, Bern

*C. Schild*, Automobilclub der Schweiz, Bern

*M. Stettler*, Bundesamt für Energiewirtschaft, Bern

### 3.6 Arbeitsgruppen der SLG – Groupes de travail de la SLG

**AG: Aus- und Weiterbildung – Formation et formation continue**

**Vorsitzender – Président:**

*C.-H. Herbst*, Feldmeilen

**Mitglieder – Membres:**

*P. Blaser, Dr.*, Eidg. Amt für Messwesen, Wabern

*R. Blättler*, Elektro-Wey AG, Luzern

*Ch. Brühlhart*, SBB, Baudirektion, Bern

*R. Hostettler*, ETH Hönggerberg, Zürich

*P. Keller*, Elektroingenieurbüro, Baden-Dättwil

*H.R. Ris*, Ing. HTL, Rankstrasse 19, 8413 Neftenbach

*D. Rozumowski*, Studio 11, Architekturbüro, Zürich

*R. Graf*, Schaffhausen

*M. Hegi*, Regent AG, Basel

*I. Huber*, Tulux AG, Tuggen

*A. Rhyner*, Bühler-Scherler AG, St.Gallen

*W. Riemenschneider*, BETAG Beleuchtungstechnik, Schlieren

*H. Rosenberger*, BAG Turgi, Turgi

*J.-L. Scartezzini*, CUEPE, Uni Genf, Genf

*P. Schoch*, Fluora Leuchten AG, Herisau

**Begleitgruppe ENV (Energienutzungsverordnung)**

**Vorsitzender – Président:**

*W. Riemenschneider*, BETAG Beleuchtungstechnik, Schlieren

**Mitglieder – Membres:**

*C. Bessire*, Industrielle Werke Basel, Basel

*M. Etz*, Bernische Kraftwerke AG, Bern

*M. Jäger*, Elektrizitätswerke des Kantons Zürich, Zürich

*M. Stettler*, Bundesamt für Energiewirtschaft, Bern

**AG: Berechnungsprogramme – Programmes de calculation**

**Vorsitzender – Président:**

*Ch. Vogt*, Amstein & Walthert AG, Zürich

**Mitglieder – Membres:**

*H. Dudli*, Eidg. Amt für Messwesen, Wabern

*M. Elmer*, Zumtobel Licht AG, Rümlang

## 4. INFEL – Informationsstelle für Elektrizitätsanwendung

**Sitz – Siège:** Zürich

### Verwaltung – Administration

**Präsident – Président**

*Gabi, M.\**), Direktor, Gesellschaft des Aare- und Emmenkanals, 4500 Solothurn

**Vizepräsident – Vice-président:**

*Légeret, M.\**), Direktor, Aare-Tessin AG für Elektrizität, 4600 Olten

**Weitere Mitglieder – Autres membres:**

*Baumberger, H.\**), Dr., Direktor, Nordostschweizerische Kraftwerke AG, 5401 Baden

*Bernasconi, G.\**), Direttore, Società Elettrica Sopracenerina, 6600 Locarno

*Bieri, St.*, Dr., Direktor, Aargauisches Elektrizitätswerk, 5001 Aarau

*Felix, Th.*, 7000 Chur, Vorstand Verband Schweiz. Elektro-Installationsfirmen, VSEI

*Gubser, H.R.*, Direktor, Elektrizitätswerk der Stadt Zürich, 8023 Zürich

*Kurth, R.\**), Direktor, Elektrizitätswerke des Kantons Zürich, 8022 Zürich

*Mugglin, C.*, Direktor, Centralschweizerische Kraftwerke, 6002 Luzern

*Pfisterer, M.\**), Dr., stv. Direktor, Bernische Kraftwerke, 3000 Bern 25

*Schumacher, E.*, Direktor, Industrielle Werke Basel, 4008 Basel

*Stutzmann, R.*, Direktor, ABB Asea Brown Boveri AG, 5401 Baden

*Tiberini, A.*, Dr., Direktor, Elektrizitäts-Gesellschaft Laufenburg AG, 4335 Laufenburg

*Zimmerli, R.*, Delegierter des VR, Dätwyler AG, 6460 Altdorf

*Zimmermann, W.\**), Dr., Präsident FEA Fachverband Elektroapparate für Haushalt und Gewerbe Schweiz, 8001 Zürich

\*) Mitglieder des Ausschusses – Membres du bureau

**Geschäftsstelle – Bureaux**

Lagerstrasse 1, 8021 Zürich, Tel. 01 291 01 02, Fax 01 291 09 03

**Direktor – Directeur**

*Kuster, N.*

### 5. OFEL – Office d'Electricité de la Suisse Romande

**Sitz – Siège:** Lausanne

#### **Vorstand – Comité**

##### **Präsident – Président:**

*Rossat, J.*, directeur financier et administratif, Electricité Neuchâtoise SA, 2035 Corcelles

##### **1. Vizepräsident – 1<sup>er</sup> Vice-président:**

*Clément, R.*, sous-directeur, Entreprises Electriques Fribourgeoises, 1701 Fribourg

##### **2. Vizepräsident – 2<sup>e</sup> Vice-président:**

*Babaianz, Chr.*, président de la direction, S.A. l'Energie de l'Ouest-Suisse, 1001 Lausanne

##### **Weitere Mitglieder – Autres membres:**

*Aguet, M.*, directeur, Service de l'Electricité de la Ville de Lausanne, 1004 Lausanne

*Beck, R.A.*, président, Gram SA, 1527 Villeneuve (FR)

*Berclaz, R.*, chef du Service de l'électricité, 1951 Sion

*David, H.*, directeur général, Câbleries et Tréfileries de Cossonay S.A., 1305 Cossonay-Gare

*Duvanel, G.*, sous-directeur, Société Romande d'Electricité, 1815 Clarens

*Grept, M.*, président, Association Cantonale Valaisanne des Installateurs-Electriciens, 1951 Sion

*Grossenbacher, Ch.-A.*, directeur, Service de l'Electricité de la Ville de Neuchâtel, 2001 Neuchâtel

*Maire, E.*, directeur, Société des Usines de l'Orbe, 1350 Orbe

*Monnard, M.*, sous-directeur, Sodeco S.A., 1211 Genève 16

*Schneider, R.*, sous-directeur, Forces Motrices Bernoises S.A., 2900 Porrentruy

*Ulmann, R.*, secrétaire général, Services Industriels de Genève, 1200 Genève

*Wintz, R.*, sous-directeur, Compagnie Vaudoise d'Electricité, 1110 Morges

##### **Geschäftsstelle – Bureaux**

rue du Maupas 2, case postale 307

1000 Lausanne 9, téléphone 021 312 90 90

téléfax 021 320 10 19

##### **Direktor – Directeur**

*Roth, M.-F.*

### 6. SVA – Schweizerische Vereinigung für Atomenergie ASPEA – Association suisse pour l'énergie atomique

**Sitz – Siège:** Bern

#### **Vorstand und Delegation – Comité et délégation**

##### **Ehrenpräsident – Président d'honneur:**

*Choisy, E.*, Dr. h. c., 1242 Satigny

##### **Präsident – Président:**

*Hubler, H.J.\**), Dr., Ständerat, Fürsprecher, 8437 Zurzach

##### **Vizepräsidenten – Vice-présidents:**

*Krafft, P.\**), Direktor, Elektrowatt AG, Präsident des Schweiz. Nationalkomitees des Weltenergieerates, 8022 Zürich

*Lerch, P.*, Prof. Dr. ès sc., directeur de l'Institut de radiophysique appliquée, 1015 Dorigny

##### **Weitere Mitglieder – Autres membres:**

*Bieri, S.*, Direktor des Aargauischen Elektrizitätswerks, 5000 Aarau

*Breu, M.*, Direktor, Verband Schweizerischer Elektrizitätswerke, 8023 Zürich

*Colomb, A.*, directeur, S.A. l'Energie de l'Ouest-Suisse, 1001 Lausanne

*Fischer, P.U.\**), Direktor, Elektrizitäts-Gesellschaft Laufenburg AG, 4335 Laufenburg

*Fuchs, H.\**), Dr., Leiter Thermische Anlagen, Aare-Tessin AG für Elektrizität, 4601 Olten

*Gasser, H.-H.*, Dr., a. Regierungsrat, Präsident des Schweizerischen Ingenieur- und Architekten-Vereins, 6078 Lungern

*Kröger, W.*, Prof. Dr., Leiter Nukleare Energieforschung und Sicherheit am PSI, 5232 Villigen PSI

*Küffer, K.\**), Direktor, Nordostschweizerische Kraftwerke AG, 5401 Baden

*Leder, R.A.*, Direktor, Asea Brown Boveri AG, 5401 Baden

*Locher, J. Th.*, Prof. Dr., Chefarzt Nuklearmedizin, Kantonsspital Aarau, 5001 Aarau

*Magnenat, J.-P.\**), Dr., stv. Direktor, Ciba-Geigy AG, 4002 Basel

*Mugglin, C.*, Direktor, Centralschweizerische Kraftwerke, 6002 Luzern

*Oeschger, H.*, Prof. Dr., Physikalisches Institut Universität Bern, 3012 Bern

*Pfisterer, M.*, Dr., Vizedirektor, Bernische Kraftwerke AG, 3000 Bern 25

*Plüss, G.*, Stadträtin/Kantonsrätin, 4600 Olten

*Ringele, F.*, Schweiz. Bauernverband, Gemeindeammann, 5315 Böttstein

*Schneeberger, J.-P.*, Prof., Institut de Génie Atomique, EPF, Ecublens, 1015 Lausanne

*Schneider, H.\**), stellvertretender Generalsekretär, Schweiz. Bankiervereinigung, 4002 Basel

*Schweizer, K.*, Schweizerischer Gewerbeverband, 4125 Riehen

*Sciaroni, L.*, direttore, Azienda Elettrica Ticinese, 6500 Bellinzona

*Steinberger, H.-R.*, Direktor, Sulzer Thermtec AG, 8401 Winterthur

*Tillessen, U., Dr.*, Leiter Kerntechnik und Sicherheit, Colenco Power Consulting AG, 5405 Baden

*Yadigaroglu, G.*, Prof. Dr., Institut für Energietechnik, ETHZ, Laboratorium für Kerntechnik, 8092 Zürich

*Zingg, H.*, Direktor, Berner Allgemeine Holding, 3007 Bern

##### **Geschäftsstelle – Secrétariat**

Postfach 5032, 3001 Bern, Telefon 031 22 58 82

##### **Geschäftsführer – Secrétaire général**

*Hählen, P.*, Dr.

\*) Mitglieder der Delegation des Vorstandes – Membres de la délégation du Comité.

## 7. EUREL – Föderation der Nationalen Elektrotechnischen Vereinigungen Europas Convention des Sociétés nationales d'électriciens de l'Europe

### Sekretariat – Secrétariat:

EUREL, Galerie Ravenstein 4, Box 3, B-1000 Bruxelles

### Präsident – Président

Birkner, H., Dipl. Ing. Edelhofgasse 31/6, A-1180 Wien

### Vizepräsident – Vice-président:

Brüderlin, R., Teleconseil R. Brüderlin, Aegertenstrasse 56, CH-8003 Zürich

### Generalsekretär – Secrétaire Général:

Renard, J.A., c/o EUREL, Galerie Ravenstein 4, Box 3, B-1000 Bruxelles

### Mitgliedsgesellschaften (vertreten durch ihre Präsidenten – Sociétés membres (représentées par leurs présidents):

A Österreichischer Verband für Elektrotechnik (ÖVE),  
Eschenbachgasse 9, A-1010 Wien

B Société Royale Belge des Electriciens (SRBE)/Koninklijke  
Belgische Vereniging der Elektrotechnici (KBVE), Pleinlaan 2,  
B-1050 Bruxelles

Association des Ingénieurs Electriciens sortis de l'Institut  
Montefiore (AIM), Hôtel George Montefiore, Rue Saint-Gilles 31,  
B-4000 Liège

Koninklijke Vlaamse Ingenieurs Vereniging (KVIV), Techno-  
logical Institute, Section Electrical Engineering, Desguinlei 214,  
B-2018 Antwerpen

CH Schweizerischer Elektrotechnischer Verein (SEV)/  
Association Suisse des Electriciens (ASE),  
Postfach, CH-8034 Zürich

- D Verband Deutscher Elektrotechniker (VDE) e.V.,  
Stresemannallee 15, D-60596 Frankfurt am Main
- DK Ingeniør-Sammenslutningen I-DV (IS),  
18 Ved Stranden, DK-1061 København K
- E Asociación Electrotécnica y Electrónica Española (AEE),  
Francisco Gervas 3, E-28020 Madrid
- F Société des Electriciens et des Electroniciens (SEE),  
48, rue de la Procession, F-75724 Paris Cedex 15
- UK Institution of Electrical Engineers (IEE), Savoy Place,  
UK-London WC2R OBL
- I Associazione Elettrotecnica ed Elettronica Italiana (AEI),  
Viale Monza 259, I-20126 Milano
- NL Koninklijk Instituut van Ingenieurs Afd.  
elektrotechniek (KIVI), Prinsessegracht 23,  
Post Box 30424, NL-2500 GK Den Haag
- Nederlands Electronica-en Radiogenootschap (NERG),  
Post Box 39, NL-2260 AA Leidschendam
- P Ordem Dos Engenheiros (ODE), Avenida de António  
Augusto de Aguiar, No. 3-D, P-1097 Lisboa Codex
- S Svenska Elektroingenjörers Riksförening (SER),  
Malmskillnadsgatan 48 A., Box 40087,  
S-10612 Stockholm
- SF Aatteellisten Sähköinsinöörijärjestöjen Neuvottelukunta (ASN),  
Merikasarminkatu 7 J 53, SF-00160 Helsinki

### Vertreter des SEV – Représentants de l'ASE:

Brüderlin, R., Teleconseil R. Brüderlin, 8003 Zürich

Heyner, J., Dr., Direktor Schweizerischer Elektrotechnischer Verein

## 8. Schweizerisches Nationalkomitee des Weltenergieerates Comité national suisse du Conseil mondial de l'énergie

### Ausschuss – Bureau

#### Präsident – Président:

Krafft, P., ing.-électr. dipl. EPFL, Direktor der Elektrowatt AG, Bellerive-  
strasse 36, 8022 Zürich

#### Vizepräsident – Vice-président:

Suter, P., Prof. Dr., Institut für Energietechnik, ETHZ, 8092 Zürich

#### Weitere Mitglieder – Autres membres:

Babaianz, C., Dr., Président de la direction, S.A. l'Energie de l'Ouest-  
Suisse, 12, place de la Gare, 1001 Lausanne

Cavadini, J., conseiller aux Etats, chemin du Petit-Bois 9, 1068 Hauterive

Meyer, A., Dr., Direktor der ABB Kraftwerke AG, Postfach, 5401 Baden

Rüz, W., Präsident der Erdöl-Vereinigung, Brunnenwiese 36, 8132 Egg bei  
Zürich

#### Sekretär – Secrétaire:

von Weissenfluh, T., Dr., Sekretär, Elektrowatt AG, Bellerivestrasse 36,  
8022 Zürich  
Telefon 01 385 22 11  
Telefax 01 385 25 55

Die vollständige Zusammensetzung dieses Komitees muss hier wegen Raummangels unterbleiben.

Le manque de place ne permet pas de mentionner ici les noms de tous les membres de ce Comité.



**9. Schweizerische Gesellschaft für Korrosionsschutz (SGK)  
Société suisse de protection de corrosion (SSC)**

**Präsident – Président:**

*Böhni, H.*, Prof. Dr., IBWK; ETH Hönggerberg, 8093 Zürich

**Gesellschaften und ihre Vertreter –**

**Associés et leurs représentants:**

**Amt für Bundesbauten (AFB) –**

**Office des constructions fédérales (OCF)**

*Vonlanthen, W.*, Effingerstrasse 20, 3003 Bern

**Bundesamt für Strassenbau (ASB) – Office fédéral des routes (OFR)**

*Dobler, H.P.*, 3003 Bern

*Scheidegger, H.R.*, 3003 Bern

**Bundesamt für Umwelt, Wald und Landschaft (BUWAL) –**

**Office fédéral de l'environnement, des forêts et du paysage**

**(OFEFP)**

*Kernen, P.*, 3003 Bern

**Bundesamt für Verkehr (BAV) – Office fédéral des transports (OFT)**

*Jaccard, A.*, 3003 Bern

*Kühni, H. J.*, 3003 Bern

**Carbura, Schweiz. Zentralstelle für die Einfuhr flüssiger Treib-  
und Brennstoffe – Carbura, Office central suisse pour l'importation  
des carburants et combustibles liquides**

*Rettenhaber, R.*, Carbura, Löwenstrasse 3, 8001 Zürich

**Eidg. Materialprüfungs- und Versuchsanstalt (EMPA) –**

**Laboratoire fédéral d'essai des matériaux (LFEM):**

*Heimgartner, P.*, Dr., Überlandstrasse 127, 8600 Dübendorf

*Geiser, R.*, Überlandstrasse 127, 8600 Dübendorf

**Generaldirektion der Post-, Telefon- und Telegrafbetriebe  
(PTT) – Direction générale des entreprises des postes, téléphones  
et télégraphes (PTT)**

*Häusermann, S.*, Generaldirektion PTT, VL 22, Güterstrasse 7, 3030 Bern

*Kuhn, A.*, Dr., Generaldirektion PTT, VM 21 TZV, 3029 Bern

*Rupp, H.*, Generaldirektion PTT, Sektion Schutzmassnahmen, Viktoria-  
strasse 21, 3030 Bern

**Generaldirektion der Schweizerischen Bundesbahnen (SBB) –**

**Direction générale des Chemins de fer fédéraux (CFF)**

*Pauling, M.*, Generaldirektion SBB, Mittelstrasse 44, 3030 Bern

**Eidg. Rohrleitungsinspektorat (ERI) – Inspection fédérale  
des pipelines (IFP)**

*Clalüna, P.*, Bundesamt für Energiewirtschaft, 3003 Bern

*Zuber, H.R.*, Eidg. Rohrleitungsinspektorat, Postfach 35, 8030 Zürich

**Schweizerischer Elektrotechnischer Verein (SEV) –**

**Association Suisse des Electriciens (ASE)**

*Böhni, H.*, Prof. Dr., IBWK, ETH Hönggerberg, 8093 Zürich

*Bruhlin, J.*, Eidgenössisches Starkstrominspektorat, Seefeldstrasse 301,  
8034 Zürich

*Ziegler, R.*, Industrielle Werke Basel, Margarethenstrasse 40, 4053 Basel

**Schweizerischer Ingenieur- und Architektenverein (SIA) –**

**Société suisse des ingénieurs et des architectes (SIA)**

*Stucki, E.*, dipl. Bauing. ETH/SIA, Engweg 7, 8006 Zürich

**Schweizerischer Verein des Gas- und Wasserfaches (SVGW) –**

**Société suisse de l'industrie du gaz et des eaux (SSIGE)**

*Bernasconi, R.*, Städtische Werke Chiasso, 6830 Chiasso

*Kilchmann, P.*, Dr., SVGW, Grütlistrasse 44, 8002 Zürich

**Swissgas**

*Meier, B.*, Grütlistrasse 44, 8002 Zürich

**Verband öffentlicher Verkehr (VÖV) –**

**Union de transports publics (UTP)**

*Forclaz, J.M.*, chef des ateliers (MOB), case postale 66, 1820 Montreux

**Verband Schweizerischer Elektrizitätswerke (VSE) –**

**Union des Centrales Suisses d'Electricité (UCS)**

*Hüssy, K.*, Elektrizitätswerke des Kantons Zürich, Dreikönigstrasse 16,  
8027 Zürich

*Virdis, Ph.*, Entreprises Electriques Fribourgeoises, bd. Péroilles 25,  
1700 Fribourg

**Korrosionskommission – Commission de corrosion**

**Mitglieder der SGK und die folgenden Expertenmitglieder –**

**Membres de la SSC et les membres experts suivants:**

*Bichsel, E. P.*, Furrer + Frey, Thunstr. 35, 3005 Bern

*Keller, R.*, Ingenieurbüro P. Keller AG, Hochbordstrasse 9, 8600 Dübendorf

*Meier, F.*, Corit AG, Dreilindenstrasse 28, 6000 Luzern 10

*Müller, R.*, Dr., Helbling Ingenieurunternehmung AG, 8048 Zürich

*Schmid, P.*, Von Roll AG, Departement Rohre, 2763 Choindex

**Geschäftsstelle – Agence:**

Technopark, Pfingstweidstrasse 30, 8005 Zürich:

*Bieler, J.*, Tel. 01 445 15 94

*Bindschedler, D.*, Dr., Tel. 01 445 15 93

*Hunkeler, F.*, Dr., Tel. 01 445 15 92

*Lutz, S.*, Tel. 01 445 15 90

*Stalder, F.*, Dr., Tel. 01 445 15 90

Fax 01 273 04 33

## 10. Kommission für rationelle Elektrizitätsanwendung (KRE) Commission pour l'utilisation rationnelle de l'électricité (CRE)

### Patronat – Patronage

#### Präsident – Président:

*Büttiker, H.*, Dr., Direktor, Elektra Birseck Münchenstein, 4142 Münchenstein

#### Weitere Mitglieder – Autres membres:

*Baeriswyl, J. L.*, directeur, Entreprises Electriques Fribourgeoises, 1701 Fribourg, Vertreter der OFEL, Office d'Electricité de la Suisse Romande, 1000 Lausanne 9

*Bellwald, A.*, Präsident des Schweizerischen Energie-Konsumenten-Verbandes von Industrie und Wirtschaft, 4001 Basel

*Gabi, M.*, Präsident der INFEL, Informationsstelle für Elektrizitätsanwendung, 8021 Zürich

*Küffer, K.*, Präsident des VSE, Verband Schweizerischer Elektrizitätswerke, 8023 Zürich

*Peter, J.*, Präsident des SEV, Schweizerischer Elektrotechnischer Verein, 8034 Zürich

#### Geschäftsstelle – Gérance

INFEL, Informationsstelle für Elektrizitätsanwendung, Lagerstrasse 1, 8021 Zürich, Tel. 01 291 01 02

#### Direktor – Directeur:

*Kuster, N.*, INFEL, 8021 Zürich

#### Geschäftsführer – Chargé d'affaires:

*Wittwer, D.*, dipl. Ing. ETH

### Studienkommission – Commission d'études

#### Präsident – Président:

*Büttiker, H.*, Dr., Direktor, Elektra Birseck Münchenstein, 4142 Münchenstein

#### Weitere Mitglieder – Autres membres:

*Aguet, M.*, président ETG, ingénieur, chef du Service d'Electricité de la Ville de Lausanne, 1009 Lausanne

*Bertschinger, A.*, Dr., dipl. El.-Ing. ETHZ, Leiter Abteilung für Anwendungstechnik, Bernische Kraftwerke AG, 3000 Bern 25

*Bürkler, A.*, Leiter der technischen Abteilung, St.Gallisch-Appenzellische Kraftwerke AG, 9001 St.Gallen

*Clément, R.*, Vizedirektor, EEF Entreprises Electriques Fribourgeoises, 1701 Fribourg

*Eichenberger, R.*, Vizedirektor, Nordostschweizerische Kraftwerke AG, 5401 Baden

*Huber, A.*, Dr., Von Roll AG, 4563 Gerlafingen

*Spalinger, R.*, Vizedirektor, INFEL Informationsstelle für Elektrizitätsanwendung, 8021 Zürich

*Schlöpfer, K.*, Direktionspräsident, Electrolux, 8048 Zürich

## 11. Pensionskasse Schweizerischer Elektrizitätswerke (PKE) Caisse de pension des Centrales suisses d'électricité (CPC)

#### Präsident – Président

*Martin, J. J.*, administrateur-délégué et directeur, Société Romande d'Electricité, 1815 Montreux-Clarens

#### Vizepräsident – Vice-président

*Eggenberger, H.*, Stellvertreter des Betriebsleiters, Elektrizitätswerk Buchs, 9470 Buchs SG

#### Vertreter der Unternehmungen – Délégués des entreprises:

*Martenet, D.*, stellvertretender Direktor, Nordostschweizerische Kraftwerke AG, 5400 Baden

*Moesching, J.*, directeur financier, Chef de l'administration, Compagnie industrielle et commerciale du gaz SA, Vevey, et Société du gaz de la plaine du Rhône, 1860 Aigle

*Mugglin, C.*, kaufm. Direktor, Centralschweizerische Kraftwerke, 6002 Luzern

*Sala, A.*, vice-direttore, Aar e Ticino SA, 6743 Bodio

*Schlatter, A.*, Dr., adm. Direktor, Elektrizitätswerke des Kantons Zürich, 8002 Zürich

#### Vertreter der Mitglieder – Délégués des membres:

*Amstad, H.*, technischer Angestellter, Elektrizitätsgesellschaft Laufenburg AG, 4335 Laufenburg

*M<sup>me</sup> Caldelari, M.*, chef du personnel, Services Industriels de la Commune de Sierre, 3960 Sierre

*Eugster, W.*, Maschineningenieur HTL, Kernkraftwerk Gösgen-Däniken AG, 4658 Däniken

*Hosig, S.*, Schichtführer, Kraftwerke Hinterrhein AG, 7430 Thusis

*Trachsel, H.-U.*, fondé de pouvoir, chef du personnel de la S.A. l'Energie de l'Ouest-Suisse, 1001 Lausanne

#### Geschäftsstelle – Gérance:

Freigutstrasse 16, Postfach, 8027 Zürich, Telefon 01 202 06 56, Telefax 01 202 61 66

#### Direktor – Directeur:

*Gerber, H.*

## 12. Ausgleichskasse Schweizerischer Elektrizitätswerke Caisse de compensation des Centrales suisses d'électricité

#### Präsident – Président:

*Niederberger, A.*, Dr. rer. pol., Direktor, Elektrizitäts-Gesellschaft Laufenburg AG, 4335 Laufenburg

#### Vertreter der Arbeitgeber – Délégués des employeurs:

*Baumgartner, K.*, Direktor, Aare-Tessin AG für Elektrizität, 4600 Olten

*Raaflaub, H.*, Direktor, Bernische Kraftwerke AG, 3000 Bern

*Rossat, J.*, directeur, Electricité Neuchâteloise S.A., 2035 Corcelles

#### Vertreter der Arbeitnehmer – Délégués des employés:

*Bretscher, H.*, Elektrizitätswerke des Kantons Zürich, 8624 Grüt ZH

*Gillioz, A.*, S.A. l'Energie de l'Ouest-Suisse, 1958 St-Léonard VS

#### Sitz der Kasse – Siège de la caisse:

Wengistrasse 7, Postfach, 8026 Zürich, Tel. 01 241 93 32

#### Geschäftsführer – Directeur:

*Zeller, A.*, lic. oec. HSG

### 13. Familienzulagen-Ausgleichskasse Schweiz. Elektrizitätswerke Caisse d'allocations familiales des Centrales suisses d'électricité

**Präsident - Président:**

Babaianz, C., D<sup>r</sup> en droit, président de la direction, S.A. l'Energie de l'Ouest-Suisse, 1001 Lausanne

**Weitere Mitglieder - Autres membres:**

Baeriswyl, J.-L., directeur, Entreprises Electriques Fribourgeoises, 1700 Fribourg

Bernasconi, G., direttore, Società Elettrica Sopracenerina, 6601 Locarno

Martenet, D., stellvertretender Direktor, Nordostschweizerische Kraftwerke AG, 5400 Baden

Schäffer, K.-P., Dr., Direktor, Elektra Baselland, 4410 Liestal

**Sitz der Kasse - Siège de la caisse:**

Wengistrasse 7, Postfach, 8026 Zürich, Telefon 01 241 93 32

**Direktor - Directeur:**

Zeller, A., lic. oec. HSG

### 14. Amtsstellen und Schulen - Administrations et écoles

**Eidg. Amtsstellen für elektrotechnische Angelegenheiten - Administrations fédérales intéressant l'électrotechnique**

Die Amtsstellen sind dem Eidgenössischen Staatskalender zu entnehmen - Les administrations se trouvent dans l'Annuaire fédéral

#### Eidgenössischer Staatskalender - Annuaire fédéral 1993/94

Erhältlich ab 1. Oktober 1993

Herausgegeben von der Bundeskanzlei

Vertrieb: Eidgenössische Drucksachen- und Materialzentrale, 3000 Bern

Preis: Fr. 22.-

Inhalt: Organisationsschema der Bundesverwaltung. Dienststellenverzeichnis und Abkürzungen. Bürozeiten und Feiertage. Bundesversammlung. Bundesrat. Bundesgericht. Eidgenössisches Versicherungsgericht. Organisation der Departemente, Verwaltungen und Betriebe.

En vente dès le 1<sup>er</sup> octobre 1993

Publié par la Chancellerie fédérale

Vente: Office central fédéral des imprimés et du matériel, 3000 Berne

Prix: fr. 22.-

Contenu: Schéma d'organisation de l'administration fédérale. Liste des services et abréviations. Heures de bureau et jours fériés. Assemblée fédérale. Conseil fédéral. Tribunal fédéral. Tribunal fédéral des assurances. Organisation des départements, administrations et entreprises.

### Hochschulen und höhere technische Lehranstalten - Hautes écoles et Ecoles techniques supérieures

Alle Informationen sind in den Semesterprogrammen der ETHZ und der EPFL bzw. im Verzeichnis der Ingenieurschulen der Schweiz enthalten.

Tous les renseignements se trouvent dans les Horaires des cours de l'EPFL et de l'EPFZ et dans la liste des Ecoles d'ingénieurs de Suisse.

**Hochschulen**

Eidgenössische Technische Hochschule Zürich

Semesterprogramm Sommersemester 1994

Zürich. ETH/Rektorskanzlei

Preis: Fr. 14.-, für Studierende Fr. 5.-

Inhalt: Organisation, Vorlesungsverzeichnis, Dozentenverzeichnis

Auskunft: ETH Zentrum, Tel. 01 632 11 11

ETH Hönggerberg, Tel. 01 633 11 11

Das Semesterprogramm für das Wintersemester 1994/1995 erscheint im Spätsommer.

**Hautes écoles**

Ecole polytechnique fédérale de Lausanne

Horaires des cours. Année académique 1994, Semestre d'été

Lausanne, EPF, Service académique

Prix: fr. 5.-

Contenu: Calendrier académique, administration horaire des sections, annuaire des enseignants

Renseignements: EPFL, tél. 021 693 11 11

Horaires des cours pour le semestre d'hiver de l'année académique 1994/1995 paraîtra en été.

### Ingenieurschulen der Schweiz - Ecoles d'ingénieurs de Suisse - Scuole d'ingegneria della Svizzera

Orientierung über das Studium an den Ingenieurschulen (Höhere Technische Lehranstalten HTL) der Schweiz

Herausgegeben durch die Direktionskonferenzen der Ingenieurschulen in Zusammenarbeit mit dem Bundesamt für Industrie, Gewerbe und Arbeit.

Ausgabe: 1991

Vertrieb: Eidgenössische Drucksachen- und Materialzentrale, 3000 Bern

Preis: Fr. 12.-

Art.-Nr.: 713.040

Orientation sur les études dans les Ecoles d'ingénieurs (Ecoles Techniques Supérieures ETS) en Suisse

Editée par les Conférences des directeurs des Ecoles d'ingénieurs en coopération avec l'Office fédéral de l'industrie, des arts et métiers et du travail.

Edition: 1991

Diffusion: Office central fédéral des imprimés et du matériel, 3000 Berne

Prix: fr. 12.-

N° d'art.: 713.040

## Nous démenageons à Pfäffikon SZ

Notre nouvelle adresse à partir du 1.4.1994

### LEM ELMES AG

BAHNHOFSTRASSE 15  
CH-8808 PFÄFFIKON SZ  
TÉL. 055/46 75 75  
FAX 055/46 75 55

### du 1. avril au 1. juin 1994:

TÉL. 055/48 63 83  
FAX 055/48 63 93

- Nouvelle adresse
- Infrastructures des plus modernes
- Nouvel élan

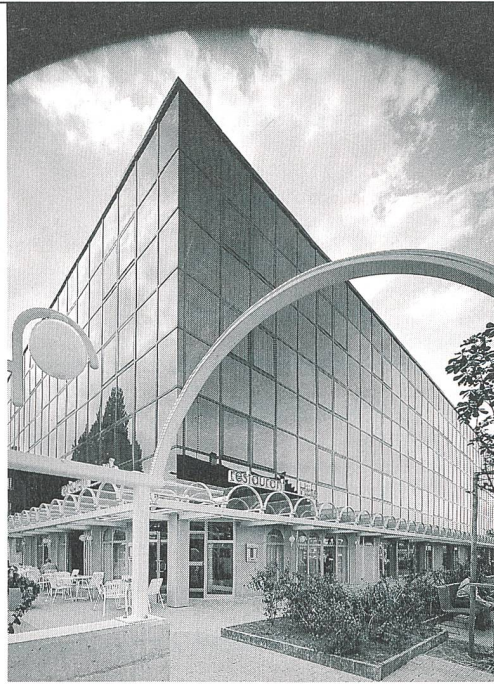

## Wir ziehen um nach Pfäffikon SZ

Unsere Adresse ab 1. April 1994

### LEM ELMES AG

BAHNHOFSTRASSE 15  
CH-8808 PFÄFFIKON SZ  
TELEFON 055/46 75 75  
FAX 055/46 75 55

### vom 1. April bis 1. Juni 1994:

TELEFON 055/48 63 83  
FAX 055/48 63 93

- Neuer Standort
- Modernste Infrastruktur
- Neuer Schwung

# LEM



### LEM ELMES AG

BERGSTRASSE 43, 8805 RICHTERSWIL  
TEL. (.41) 01-784 22 22, Fax 01-784 64 07



Ingenieurbüro H. Mayrhofer

## NEUTRAL, UNABHÄNGIG, KOMPETENT

## IHR PARTNER FÜR DIE BERATUNG UND PLANUNG IN DER NETZ- UND LEITTECHNIK

- Energiewirtschaftliche Beratung
- Generelle Energieversorgungskonzepte
- Generelle Netzschutzkonzepte
- Betreuung von Gemeinde-Elektrizitätswerken
- Eigenerzeugungsanlagen, KWK-Anlagen
- Kleinkraftwerke
- Unterwerke
- Transformatorenstationen
- NetZRückwirkungen
- Netzleittechnik
- Netz- und Katasterpläne mit CAD
- Expertisen und Gutachten

### H. Mayrhofer

Elektroingenieurbüro  
Fabrikweg 93  
5033 Buchs  
Telefon 064/22 44 64  
Telefax 064/22 56 46

### Niederlassung:

4710 Balsthal  
Telefon 062/71 17 57

**EXIT**

**NOTLICHT — ALMAT — NOTLICHT**

**ALMAT setzt Massstäbe für sicheres Notlicht**



**Verlangen Sie unsere kompetente, umfassende Beratung!**

Mit Wechselrichtern in Modultechnik

- ALMAT-Konzept: Zentrale Wechselrichter/Externe Gruppenschaltungen
- ALMAT-Konzept: Ermöglicht übersichtliche Planung
- ALMAT-Konzept: Kostengünstige Installation
- ALMAT-Konzept: Jahrelange Erfahrung und bewährt
- ALMAT-Anlagen: Für alle üblichen Lichtquellen
- ALMAT-Akkus: Qualität mit 10–12jähriger Lebensdauer
- ALMAT-Garantie: 5 Jahre auf Elektronik und Akkus

ALMAT, Bahnstrasse 1, 8610 Uster, Tel. 01/941 45 65, Fax 01/940 47 84

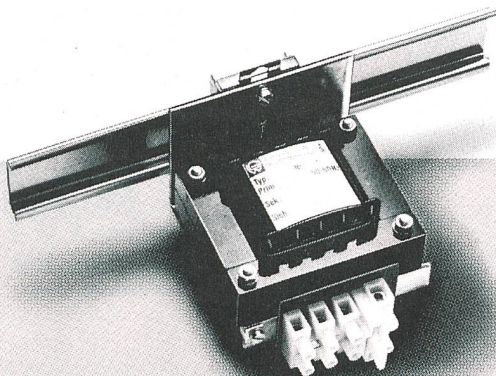

**Notre principe: fiabilité à prix modéré**

**Vous pouvez nous faire confiance**

**Transformateurs avec pied à ressort**

- qualité et fiabilité
- avec ou sans fusibles
- prix modéré
- puissance de 10 à 175 VA

Testez notre capacité!



**WAGNER + GRIMM AG**

6102 Malters

Tél. 041 97 22 55, Télex 866 487

**60% unserer Leser sind an Entscheidungen über Hard- und Software-Investitionen beteiligt.**



Inserieren Sie im BULLETIN SEV/VSE. Wir beraten Sie kompetent. **Tel. 01/207 86 34**



# Ein Leichtgewicht mit schwerwiegenden Vorteilen...



PolyLite Isolatoren aus Polymermaterial für Mittelspannungs-Freileitungsschalter bieten Ihnen die Vorteile einer leichtgewichtigen Bauweise, ohne Zugeständnisse an Zuverlässigkeit, Sicherheit oder Langlebigkeit. Der hochstabile Kern enthält keine feuchtigkeitsanfälligen Glasfasern und ist von einem Raysulate 200S-Isolationsmantel rundum dicht abgeschlossen. Diese Isolation besteht aus wasserabstossendem, kriechstromfestem und UV-resistentem Material. PolyLite Isolatoren haben sich in 20 Jahren bei allen Witterungsbedingungen bestens bewährt. Der Isolator kann auch für Abschmelzsicherungen eingesetzt werden.

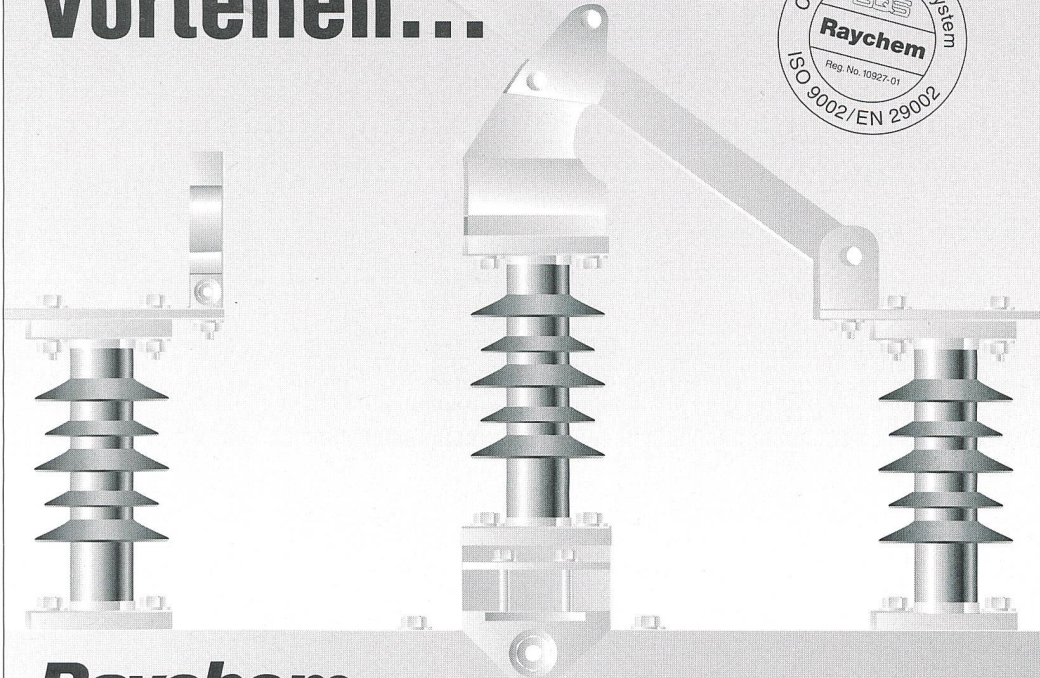

**Raychem**

**PolyLite-Isolatoren für leichtgewichtige Freileitungsschalter.**



**Elektrowärmegeräte und -anlagen für Transportunternehmen**

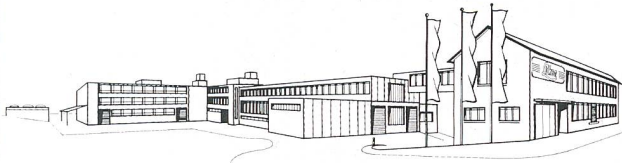

- Weichenheizungen
- Bahnheizungen
- Heizstäbe
- Heizeinsätze
- Tauchsieder
- Werkzeug- und Maschinenbeheizungen
- Luft- und Gaserhitzer
- Wärmeschränke
- Durchlauföfen
- Infrarotstrahler
- Elektroheizungen
- Boiler
- Bäder

Verlangen Sie bitte unsere Dokumentation.

LÜKON PAUL LÜSCHER WERKE AG CH-2575 TÄUFFELN  
TELEFON 032 86 15 45 TELEFAX 032 86 23 60



**NOK**

**Strom – ein Ausflugsziel**  
**Informationszentrum Böttstein**

Ausstellung zu den Themen Energie, Stromproduktion- und verteilung, Kernenergie, Alternativenergien.

Anmeldungen für Führungen durch Ausstellung und Kernkraftwerk sowie nähere Informationen: Telefon 056/45 38 15

**Öffnungszeiten**

Montag bis Freitag 9 bis 12  
und 13 bis 18 Uhr  
Samstag 9 bis 18 Uhr  
Sonntag 11 bis 18 Uhr

Freier Eintritt

**Nordostschweizerische Kraftwerke AG**

# PROFIS IN SACHEN LÜFTUNG

Nachlaufschalter  
Minilüfter  
Fenster- und Wandventilatoren  
WC-Ventilatoren AP-Montage  
Dachventilatoren  
Einrohr-Ventilatoren  
Regler-Steuerungen  
Axial-Ventilatoren  
Gitter, Klappen etc.  
Rohr-Radial-Ventilatoren

8902 Urdorf/ZH  
Steinackerstrasse 36

Xpelair Helios extrair  
**HELIOS VENTILATOREN AG**  
Lufttechnik

Telefon 01/734 36 36  
Telefax 01/734 31 84

## Energie ist Ihre Sache.

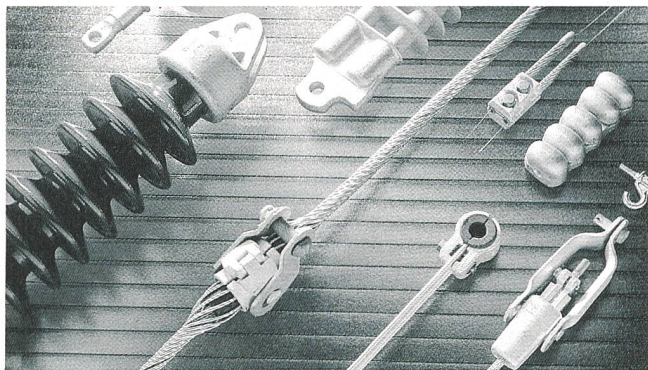

**Wir kümmern uns um's Zubehör.** Denn wenn's um den Einsatz der richtigen Isolatoren und Armaturen für Freileitungen, Sende- oder Schaltanlagen geht, möchten wir mit Ihnen über unsere langjährige Erfahrung auf diesem Gebiet sprechen.

### Eurodis Werkstoffe AG

Bahnstrasse 58/60  
CH-8105 Regensdorf  
Tel. 01 - 843 35 01  
Fax 01 - 843 34 73



AD Anz

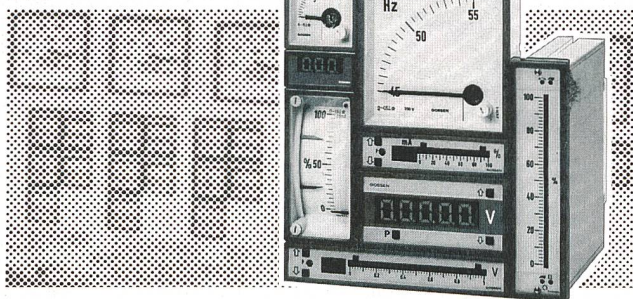

CAMILLE BAUER-METRAWATT AG  
8052 Zürich Glattalstrasse 63 Tel. 01 302 35 35 Fax 01 302 17 49

## Alles da!

Die erste Adresse für Anzeiger, egal ob analoge, quasianaloge oder digitale, sowie Textanzeigen, heisst Camille Bauer-Metrawatt.

Ein umfangreicheres Produktangebot aus einer Hand gibt es nicht! Dabei zeichnet sich die Produktpalette nicht nur durch ihre Typenvielfalt aus, sondern auch durch die technische Vielseitigkeit. Eine ganze Reihe intelligenter Eigenschaften verschaffen den Anwendern deutliche Vorteile.

Vor der Anschaffung von Anzeigern sollten Sie das Programm des Marktführers unbedingt ansehen. Am besten gleich!



# Fortschritt, der Sinn macht.

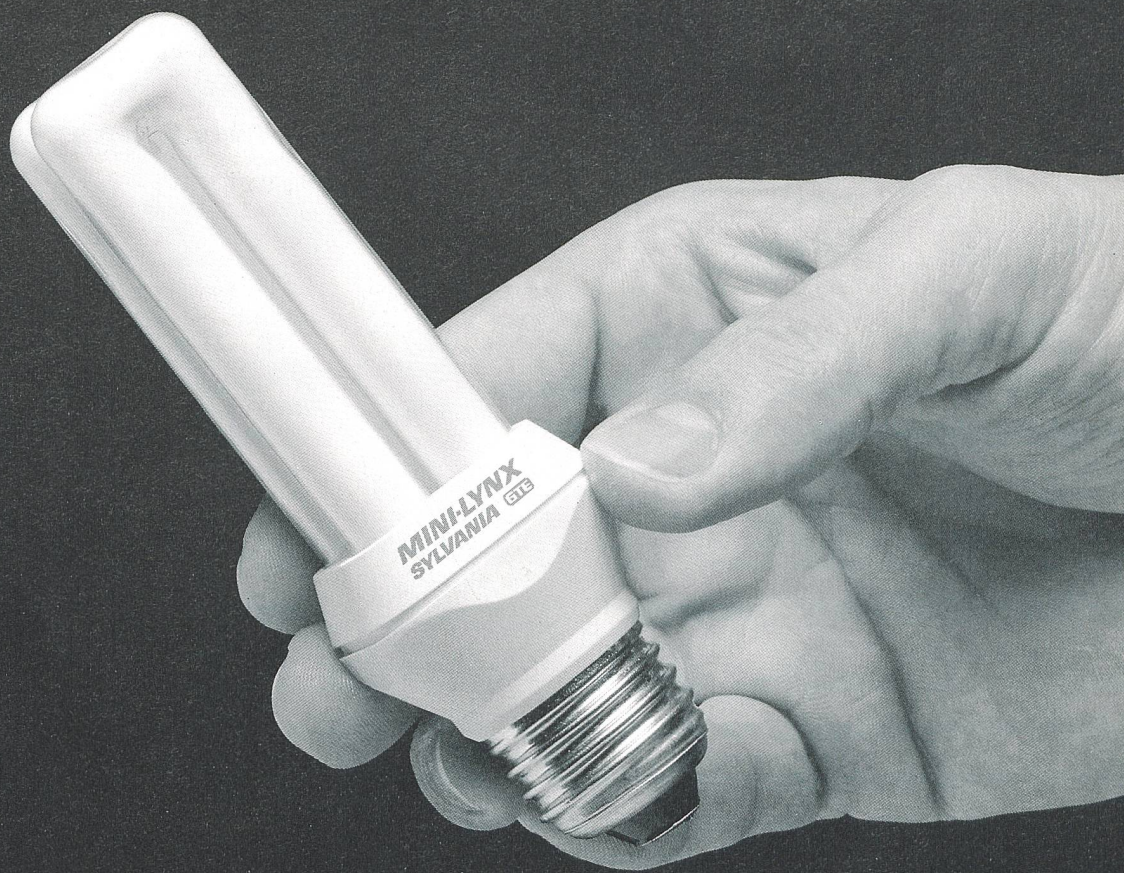

Mit der neuen elektronischen Mini-Lynx von Sylvania gibt's jetzt endlich eine wirklich kompakte Stromsparlampe und somit auch eine wirklich sinnvolle Alternative zu Glühlampen. Sowohl für den kommerziellen als auch für den Wohnbereich.

Die Mini-Lynx ist kleiner und leichter als bisherige Stromsparlampen und äusserst einfach im Gebrauch.

Die Mini-Lynx brennt ca. 8 mal länger als gewöhnliche Glühlampen und bietet eine nahezu 5 mal bessere Energieauswertung.

Erhältlich in 3 Typen: 7W, 11W und 15W (entsprechend 40W, 60W und 75W Glühlampen).

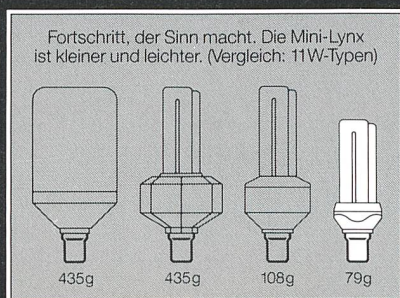

## **MINI-LYNX**

**Klein, leicht, einfach.**

## **SYLVANIA**

Kontaktadresse für weitere Informationen:  
SYLVANIA LIGHTING AG, 4, CHEMIN DES LECHERES, 1217 MEYRIN  
TEL. 022/782 00 72, FAX 022/782 07 42, TELEX 419 059



## Fachbücher

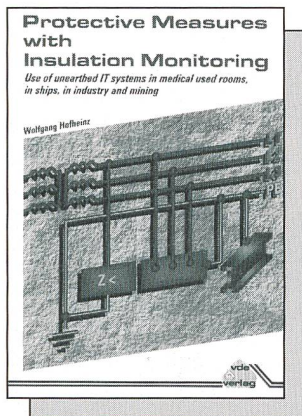

**Protective Measures with Insulation Monitoring**  
Use of unearthed IT systems in medical used rooms, in ships, in industry and mining  
*Author: W. Hofheinz*  
1993, 181 pages, form DIN A5  
paperback  
ISBN 3-8007-1880-4  
38,- DM / 34,- SFr / 268,- ÖS\*

**The Guide to the EMC Directive 89/336/EEC**  
*Author: Ch. Marshman*  
1993, 308 pages, 16 x 24 cm  
hardback  
Bestellnummer 629517  
72,- DM / 72,- SFr / 562,- ÖS

**Elektromagnetische Verträglichkeit und Europäischer Binnenmarkt**  
*Herausgeber: K. Scheibe*  
1993, 380 S., DIN A5, kart.  
ISBN 3-8007-1978-9  
45,- DM / 40,50 SFr / 317,- ÖS\*

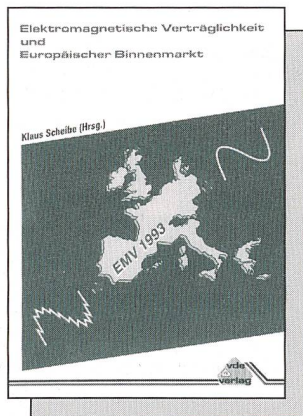

**The Electrical Engineering Handbook**  
*Author: R. C. Dorf*  
1993, 2.661 pages, 18 x 26 cm  
hardback  
ISBN 3-8007-1948-7  
170,- DM /  
152,- SFr / 1.198,- ÖS\*

**Safety of Electrical Installations up to 1000 Volts**  
*Author: W. Rudolph*  
1990, 440 pages, form DIN A5  
paperback  
ISBN 3-8007-1610-0  
85,- DM / 76,- SFr / 599,- ÖS\*

**Englisch für Elektrotechniker und Elektroniker**  
*Verfasser: J. Wanke und M. Havlíček*  
4, erheblich erweiterte und überarbeitete Auflage 1993  
719 Seiten, 12,5 x 20 cm, geb.  
ISBN 3-8007-1923-1  
90,- DM / 90,- SFr / 702,- ÖS

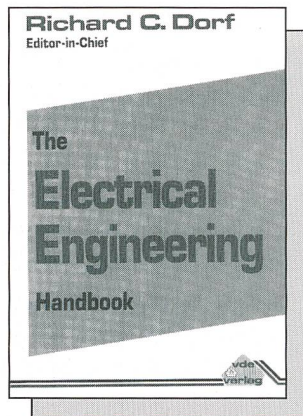

**Partial Discharges in Electrical Power Apparatus**  
*Author: D. König and Y. N. Rao*  
1993, 316 pages, form DIN A5,  
paperback  
ISBN 3-8007-1760-3  
58,- DM / 52,- SFr / 409,- ÖS\*

Wir stellen aus:  
**Hannover Messe**  
20. – 27.04.1994

Präsentation des  
**VDE-Vorschriftenwerks**  
auf CD-ROM

Halle 11  
Stand B35

## Fachzeitschriften



**ETEP – European Transactions on Electrical Power Engineering** – an EUREL Publication in English with the support of the Commission of the European Communities (CEC)  
*Bimonthly frequency.*  
405,- DM / 362,- SFr / 2.852,- ÖS\*\*

**etZ – Elektrotechnische Zeitschrift** – Fachmagazin für Elektrotechnik und Automation  
*Erscheint zweimal monatlich.*  
222,- DM / 198,50 SFr / 1.563,- ÖS\*\*

**ntZ – Nachrichtentechnische Zeitschrift** – Fachmagazin für Telekommunikation und Informationstechnik  
*Erscheint monatlich.*  
321,- DM / 287,- SFr / 2.260,- ÖS\*\*

**mikroelektronik**, Fachzeitschrift für Hersteller und Anwender  
*Erscheint alle zwei Monate.*  
174,- DM / 156,- SFr / 1.225,- ÖS\*\*

\*\* = Preise für Jahresabonnement incl. Porto Inland.

vde-verlag gmbh · Postfach 12 23 05 · D – 10591 Berlin · Telefon: (030) 34 80 01-0 · Telefax: (030) 341 70 93

### Coupon für Ihre direkte Bestellung per Post oder Fax

Senden Sie mir/uns zzgl. Versandkosten:

Expl. **Protective Measures with Insulation Monitoring**  
ISBN 3-8007-1880-4 à 38,- DM/34,- SFr/268,- ÖS\*

Expl. **Guide to the EMC Directive**  
Bestellnr. 629517 à 72,- DM/72,- SFr/562,- ÖS

Expl. **EMV und Europäischer Binnenmarkt**  
ISBN 3-8007-1978-9 à 45,- DM/40,50 SFr/317,- ÖS\*

Expl. **The Electrical Engineering Handbook**  
ISBN 3-8007-1948-7 à 170,- DM/152,- SFr/1.198,- ÖS\*

Expl. **Safety of Electrical Installations up to 1000 Volts**  
ISBN 3-8007-1610-0 à 85,- DM/76,- SFr/599,- ÖS\*

Expl. **Englisch für Elektrotechniker und Elektroniker**  
ISBN 3-8007-1923-1 à 90,- DM/90,- SFr/702,- ÖS

Expl. **Partial Discharges in Electrical Power Apparatus**  
ISBN 3-8007-1760-3 à 58,- DM/52,- SFr/409,- ÖS\*

— **Prospekt „VDE-Vorschriftenwerk auf CD-ROM“**

— **kostenloses Verlagsverzeichnis**

\* = Persönliche VDE-Mitglieder erhalten 10% Rabatt.

\_\_\_\_\_  
Name/Vorname

\_\_\_\_\_  
Firma/Abteilung

\_\_\_\_\_  
Straße

\_\_\_\_\_  
Postleitzahl/Ort

\_\_\_\_\_  
Datum/Unterschrift

Senden Sie mir/uns **kostenlos + unverbindlich** ein Probeheft der Fachzeitschrift  ETEP  etZ  ntZ  mikroelektronik

Die oben angegebenen Ladenpreise für 1994 sind gebunden. VDE-Mitglieder und Studenten erhalten Ermäßigungen. Preise für den Versand in das Ausland auf Anfrage.



**vde-verlag gmbh**  
Postfach 12 23 05  
D – 10591 Berlin  
Telefon: (030) 34 80 01-0  
Telefax: (030) 341 70 93