

Zeitschrift: Bulletin des Schweizerischen Elektrotechnischen Vereins, des Verbandes Schweizerischer Elektrizitätsunternehmen = Bulletin de l'Association suisse des électriciens, de l'Association des entreprises électriques suisses

Herausgeber: Schweizerischer Elektrotechnischer Verein ; Verband Schweizerischer Elektrizitätsunternehmen

Band: 89 (1998)

Heft: 15

Rubrik: Produkte und Dienstleistungen = Produits et services

Nutzungsbedingungen

Die ETH-Bibliothek ist die Anbieterin der digitalisierten Zeitschriften. Sie besitzt keine Urheberrechte an den Zeitschriften und ist nicht verantwortlich für deren Inhalte. Die Rechte liegen in der Regel bei den Herausgebern beziehungsweise den externen Rechteinhabern. [Siehe Rechtliche Hinweise.](#)

Conditions d'utilisation

L'ETH Library est le fournisseur des revues numérisées. Elle ne détient aucun droit d'auteur sur les revues et n'est pas responsable de leur contenu. En règle générale, les droits sont détenus par les éditeurs ou les détenteurs de droits externes. [Voir Informations légales.](#)

Terms of use

The ETH Library is the provider of the digitised journals. It does not own any copyrights to the journals and is not responsible for their content. The rights usually lie with the publishers or the external rights holders. [See Legal notice.](#)

Download PDF: 03.02.2025

ETH-Bibliothek Zürich, E-Periodica, <https://www.e-periodica.ch>

mory. Es ist zu hoffen, dass Apple, dessen Zahlen in den letzten Monaten nach oben zeigen, seine neuen Versprechungen halten kann. *Bau*

Mit dem Handy ins Internet

Siemens und Unwired Planet Inc., USA, haben eine Vereinbarung getroffen, nach der sich die UP-Browser-Software von Unwired Planet als Zugangssoftware zum Internet in Siemens-Handys integrieren lässt. Ziel dieser Kooperation ist es, dem Handy-Nutzer das Internet künftig direkt, also ohne PC-Anbindung, zu erschliessen. Demnächst werden erste Feldversuche unternommen, die dem internationalen WAP-Standard (Wireless Applications

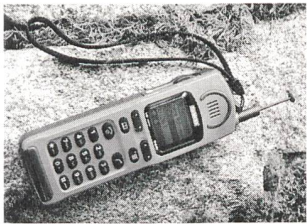

Per Handy ins Internet – mit speziellen Browsern

Protocol) entsprechen und daher speziell für handygerechte Internet-Inhalte ausgerüstet sind. Die WAP-Architektur integriert die Browser-Technologie von Unwired Planet: Handys mit dynamischen Grafikdisplays und mitdenkenden Bedienoberflächen bieten in Verbindung mit WAP beste Voraussetzungen dafür, dass der direkte Zugang zum weltweiten Datennetz einfach und intuitiv erfolgen kann. Denn WAP reduziert mit der sogenannten WML-Seitensprache (Wireless Mark-up Language) den Rechenaufwand im Handy erheblich, so dass mit entsprechend schnellem Zugriff die gewünschten Seiten aufgerufen, die aktuellen Informationen über das Internet ausgetauscht und auf dem Display des Handys dargestellt werden können. Dadurch sollen bald das Internet-Banking und andere Electronic-Commerce-Anwendungen via Handy möglich werden.

Intergraph kündigt Geo-Media Web Map Version 2.0 an

Intergraph liefert die Version 2.0 von Geo-Media Web Map, ihrer führenden GIS-Client-Software für das World Wide Web, aus. Sie ist das erste Produkt, das Vektor- und Rasterdaten in einer aktiven GIS-Anwendung auf dem Internet zur Verfügung stellt. Diese Landkarten lassen sich über das Internet oder ein Intranet mit den

üblichen Standard-Browsern von Netscape oder Microsoft abrufen. GIS-Informationen können somit kostengünstig und praktisch ohne Lernaufwand in einem Unternehmen verbreitet werden.

Zu den besonderen Merkmalen von Geo-Media Web Map 2.0 gehört seine Fähigkeit, Intergraphs Server-Technologie für geographische Daten einzubinden: Wenn die Software zusammen mit dieser Technologie eingesetzt wird, kann Geo-Media Web Map eine Palette

verschiedener Kartenprojektionen aus unterschiedlichen Quellen für räumliche Daten kombinieren. Dazu gehören MGE, Framme und CAD-Formate sowie Arc-View-Shapefiles und ARC/Info-Coverages. Von Grund auf in Windows-32-Technologie entwickelt, kann Geo-Media Web Map 2.0 Browser-unabhängige Daten ausgeben. Sie lassen sich mit allen gängigen Browsern abrufen, auch unter Windows 3.x und Unix oder mit einem Macintosh.

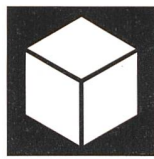

Produkte und Dienstleistungen Produits et services

Software

Zip Magic 98

Zip Magic 98 ermöglicht einen einfachen Umgang mit Zip-Dateien unter Windows 3.1, 95, 98, DOS und neu NT. Dateien werden wie normale Ordner dargestellt und vollständig im Betriebssystem integriert. Neu ist ein Plug-in für den Netscape Navigator und Microsoft Internet Explorer. Dies erlaubt ein einfaches Herunterladen, «Unzippen» und Installieren der Software über den Browser.

Im weiteren bietet dieses Tool eine verbesserte Email-Unterstützung, vereinfachtes Archivmanagement, eine automatische Verteilung grosser

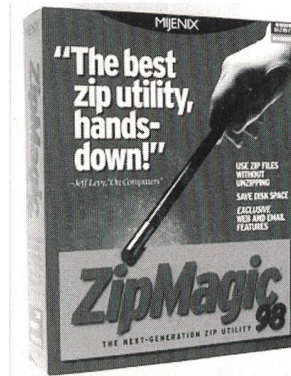

Zip Magic 98: einfacher Umgang mit Zip-Dateien unter Windows

Zip-Dateien auf mehrere Disketten und vieles mehr.

Sotec SA, 1260 Nyon
Tel. 022 990 91 00, Fax 022 361 02 45
<http://www.sotec.ch>

Informationstechnik

Faserreparatur-Set

Enorme Zeitersparnis bei der Reparatur beschädigter LWL-Leitungen bietet das praktische Faserreparatur-Set. Es besteht aus einer 20 m langen, zwölf-

faserigen Reparaturleitung mit je zwölf vorkonfektionierten Optoclip-II-Verbindern an den Enden. Die abisolierten Faserenden der beschädigten Leitung werden mit dem Crimp-and-Cleave-Verfahren innerhalb von

zwei Minuten am freien Ende der Verbinder angeschlossen. Dieser Vorgang geschieht ohne Spleissung, ohne Fremdenergie und ohne spezielle Vorkenntnisse. Dann wird der beschädigte Innen- oder Aussenleitungsabschnitt entfernt und

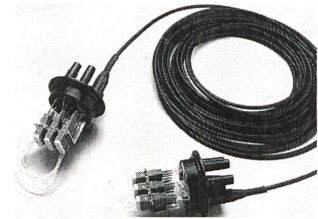

Optoclip II zur Reparatur von LWL-Leitungen

durch das Fiberoptikkabel ersetzt. An beiden Enden schützen Muffen die reparierten Leitungsenden vor weiteren Beschädigungen. Ein an der Halterung montierter Miniaufteiler teilt die Faserbündel auf. Netzbetreiber in allen Bereichen von WAN, MAN und LAN, die auf ein zuverlässiges Funktionieren des Datennetzes angewiesen sind wie Telekom-Anbieter, Banken, Bahnen und Versicherungen, haben die Möglichkeit, sich schnell, einfach und sicher selbst zu helfen.

Huber + Suhner AG, 9100 Herisau
Tel. 071 353 41 11, Fax 071 353 46 78
<http://www.hubersuhner.com>

Neue Zeitschrift von Distrelec

Die bekannte Zeitschrift der Distrelec AG präsentiert sich in neuem Outfit und mit neuem Namen: «Propos Distrelec»

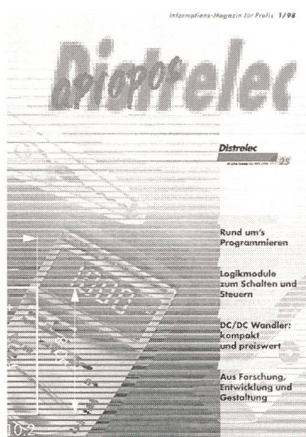

Outfit von «Apropos Distrelec»

erscheint viermal jährlich und enthält Informationen über neue Produkte, Lieferanten, aktuelle

Seminare und vieles mehr rund um die Elektronik, Elektrotechnik und Mechanik. Die erste Ausgabe in diesem Jahr beinhaltet vorwiegend Produkte aus dem 3M-Programm wie Elektronik- und Isolationsprodukte, Folien und Verpackungssysteme, Spezial-Klebebänder und Klebstoffe usw. Interessante Programmiergeräte wie das neue Logic-Modul Logo von Siemens, qualitativ hochstehende DC/DC-Konverter von Melcher sowie das Messgeräteprogramm von Fluke runden den Inhalt ab.

Distrelec AG, 8606 Nänikon
Tel. 01 944 99 11, Fax 01 944 99 88
electronic-ch@distrelec.com

Energietechnik

Vielfachinstrument Elnet

Die Mesuco AG, Wolfhausen hat per 1.6.97 die offizielle Vertretung der 2W-Software übernommen. Das auf Zählerfassung, Netz- und Maximumüberwachung sowie Blindstrom-Kompensationsanlagen spezialisierte Systemhaus aus Südbaden ist einer der ersten Anbieter mit durchgängiger Buslösung für das elektrische Energiemanagement.

Das Vielfachinstrument Elnet ist ein wichtiger Baustein aus der Gerätefamilie. Es misst pro Phase alle elektrischen Grössen wie: U , U_N , I , P , Q , S , $\cos \phi$ und die Netzharmonischen von der 3–13 Oberwelle inklusive des Klirrfaktors. Zu jedem Messwert werden Maximal- und teilweise auch Minimalwerte mit Datum und Uhrzeit gespeichert. Der Speicher registriert eine Vielzahl weiterer Informationen. Zwei interne Relais erlauben die Alarmie-

rung bei Störungen oder Grenzwertverletzungen. Ein der Leistung zugeordneter Impulsausgang und die RS-485-Buschnittstelle vervollständigen das Gerät. Eine bequem zu bedienende Software ist optional erhältlich. Eine transportable Version in stabilem Alukoffer mit Messzangen und Drucker steht ebenfalls zur Verfügung.

Mesuco AG, 8633 Wolfhausen
Tel. 055 253 40 70, Fax 055 253 40 71

Lastfreies Stecken und Ziehen

Überall, wo Steckdosen von 16 A bis 125 A abschaltbar und verriegelt sein müssen oder im ungesteckten Zustand spannungsfrei sein sollen, empfehlen sich die CEE-DUO-Steckdosen von Mennekes. Sie werden vorzugsweise auf Flughäfen, in Industrieanlagen und öffentlich zugänglichen Bereichen installiert. Ein besonderer Einsatzbereich sind explosionsgefährdete Räume (Zone 11). Durch die Zweifach-Verriegelung kann der Stecker nur in Off-Stellung des Schalters gesteckt und gezogen werden. Der Schalter kann nur dann eingeschaltet werden, wenn der Stecker gesteckt ist. Mit einem Vorhängeschloss kann der Schalter in der Aus-Stellung



CEE-Duo-Steckdosen

verriegelt werden. Für besondere Sicherheitsanforderungen können auch drei Vorhängeschlösser angebracht werden.

DUO-Steckdosen sind in drei- bis fünfpoliger Ausführung für Spannungsbereiche von 110 bis 500 V, bei Bedarf auch bis 690 V, und Stromstärken von 16 bis 125 A in den Schutzarten IP 44 oder IP 67 lieferbar.

Ferratec AG, 8964 Rudolfstetten
Tel 056 649 21 21, Fax 056 649 21 41

Neuer Mikroantrieb

ACS 140 heisst der neueste Mikroantrieb im Leistungsbereich von 0,37 bis 2,2 kW. Er basiert auf dem ACS 100 und erweitert den dreiphasigen Spannungsbereich bis 480 Volt. Sowohl das Einphasen- wie das Dreiphasenmodell sind in allen Leistungsbereichen nur 80 mm breit, was den ACS 140 zu einem der kleinsten Motorantriebe mit natürlicher Kühlung macht. Gemessen an seiner Funktion und den Kommunikationseigenschaften, ist er aber mit grösseren Antrieben vergleichbar.

Der ACS 140 ist hervorragend geeignet für die Behandlung von gasförmigen, flüssigen oder festen Substanzen.

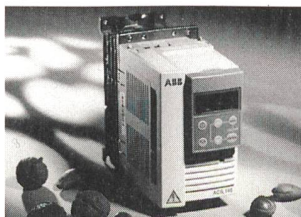

Mikroantrieb ACS 140

Er findet Verwendung in Verpackungs-, Wasch- oder Schneidemaschinen, aber auch in Ventilatoren oder Pumpen. Da der neue Mikroantrieb in neun Millisekunden auf eingegangene Daten reagiert, steuert er den Prozess mit sehr engen Toleranzen, was genaueste Drehzahlsteuerung und gleichmässige Leistung bedeutet und damit eine bessere Qualität des Endprodukts und dessen Leistung. Zur Ausrüstung des ACS 140 gehören eine Schnittstelle für serielle Übertragung, zwei Relais-Ausgänge, eine eingebaute PID-Regelung, eine Flying-Start-Funktion bei selbstdrehender Last, sieben Anwendungsmakros für schnelles Programmieren und Konfigurieren sowie eine dynamische Bremsung für genaues Stoppen.

ABB Normelec AG, 8048 Zürich
Tel. 01 435 66 66, Fax 01 435 66 05

Stromwandler für Verrechnungszwecke

Faget hat für die Niederspannungs-Stromwandler zu Verrechnungszwecken der Serie RM 60, RM 70 und RM 90 vom Eidgenössischen Amt für Eich- und Messwesen die Zulassung erhalten. Faget liefert generell Niederspannungs-Stromwandler in Giessharz, Öl- und SF₆-Ausführungen und -Anwendungen, sowohl nach Standard als auch gemäss Kundenspezifikationen.

Die Faget-RM-Stromwandler gehen bis zu einer Betriebsspannung $U_{rn}=0,72$ kV und verfügen über einen oder zwei Messbereiche. Die thermische Bemessungs-Kurzzeit-Stromstärke beträgt $60 \times I_n$. Während Faget-RM-Stromwandler sekundär für 5 A ausgelegt sind, wird die primäre Bemessungsstromstärke in drei Gruppen bei resp. 15 VA (a) + (b) und 30 VA (c), eingeteilt: a) 75–600 A (150–600A); b) 75–250 A (150–600A); c) 150–1250 A (250–600A). Der Faget RM 60 N kann ausserdem noch mit berührungssicheren, sekundären Anschlussklemmen geliefert werden. Der Faget-Strom-

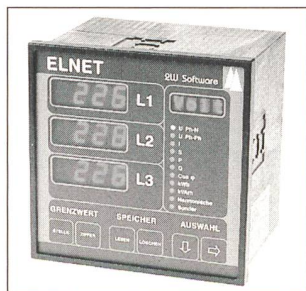

Elnet: ein Gerät mit vielen Funktionen

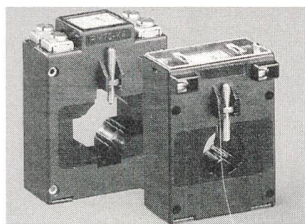

Niederspannungs-Stromwandler der Serie RM 60, RM 70 und RM 90

wandlerblock als Kompaktwandler bietet den Vorteil, dass drei gleiche Wandler in einem untergebracht sind und somit neben der hohen Genauigkeit bei der kWh-Messungen besonders platzsparend wirken.

Link Promotions Int., 8802 Kilchberg
Tel./Fax 01 715 30 60

Neuer Montagehalter

Mit dem neuen Montagehalter der Arthur Flury AG können Fundamenterdungs-Anschliessgarnituren schneller und sicherer installiert werden. Zusammengesteckt mit dem gängigen Constri-Distanzrohr ($\varnothing 22$ mm oder $\varnothing 26$ mm), hält der Montagehalter die Anschliessgarnitur während dem Betonieren unverrückbar am gewünschten Ort. Er vereinfacht die Installation in Betonwänden mit und ohne Armierung. In Verbindung mit den Spannschrauben der Elementschalungen, kann die Fundamenterdungs-Anschliessgarnitur mit dem Montagehalter sogar ohne Nägel «unverlierbar» fest positioniert werden. Der neue Montagehalter (Art. Nr. 260.038.000 oder E-Nr. 156.941.900) ist in Packungen à 20 Stk. lieferbar. Weitere Infor-

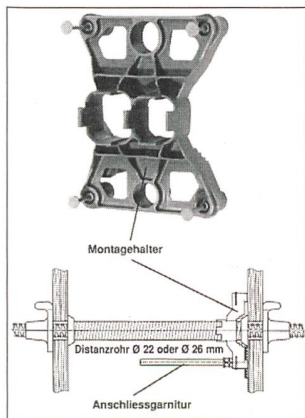

Neuer Montagehalter

mationen erhalten Sie bei Ihrem Grossisten oder direkt beim Hersteller Arthur Flury AG.

Arthur Flury AG, 4543 Deitingen
Tel. 032 613 33 66, Fax 032 613 33 68

Drahtlose Funk-Fernsteuerung

Mit Busch-Transcontrol HF lassen sich auf einfache und komfortable Weise Leuchten und andere Verbraucher ansteuern. Bis im Umkreis von 300 m im freien Feld können Schockbeleuchtungen, Werbeschriften, Alarmsignale oder sogar das elektrisch betriebene Garagentor per Tastendruck gesteuert werden. Mit dem Busch-Handsender können bis zu drei Ver-



Busch-Transcontrol HF

braucher einzeln ein- oder ausgeschaltet werden. Das Einbausendemodul kann an jeden konventionellen Unterputz-Schalter angeschlossen werden. So wird ein normaler Schalter zum Sender oder Empfänger der Fernsteuerung. Der Empfänger ist wasserfest und schaltet Lasten bis zu 3600 W über seinen potentialfreien Ausgang.

M. Züblin AG, 8153 Rümlang
Tel. 01 818 08 09, Fax 01 818 08 29

Wetterfeste Gehäuse

Reichle & De-Massari ergänzt das Linientechnik-Produkteprogramm durch eine neue Gehäusefamilie. Die speziell für den Ausseneinsatz entwickelten Gehäuse zeichnen sich durch ihre vielseitigen Anwendungsmöglichkeiten und ihr attraktives Design aus. Die Gehäuse schützen die Kabelverbindungen im Innenraum sicher vor Umwelt- und Witterungseinflüssen. Zwei Gehäusetypen hat R & M speziell für diesen Einsatz entwickelt: Ein Gehäuse ist für die Anwendung als Endverzweiger und das andere für die Anwendung als Hausanschluss bestimmt. Der Innenraum der Gehäuse ist auf den Einsatz der R & M-Produk-

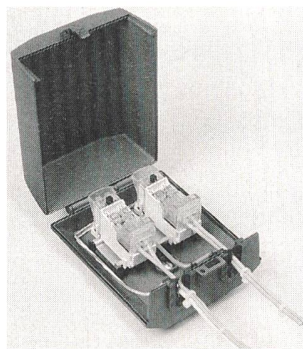

Gehäuse für den Ausseneinsatz

tefamilien Duro (Dropwire-Anschlussmodule) und VS-Standard abgestimmt. Rostfreie Montageplatten nehmen die Anschlussmodule auf und dienen zugleich als zentrale Erdungspunkte. Unterschiedliche, selbstdichtende Kabeinführungen für Dropwire und Luftkabel sind lieferbar. Die Kabeinführungen für Luftkabel (Amtskabel) weisen einen Vergussraum zum zusätzlichen Feuchteschutz auf.

Reichle & De-Massari AG
8622 Wetzikon

Tel. 01 933 81 11, <http://www.rdm.ch>

Einschaltstrom-Begrenzer

Ab sofort ist die neue Baureihe ESBN-S in vielen Varianten erhältlich. Mit der neuen Gehäuseform reiht sie sich optimal beim Einbau in Unterverteilungen, neben Sicherungsautomaten, Motorschutzschalter und anderen Komponenten ein. Es lässt sich somit eine einheitliche Funktionsebene schaffen, die eine effektivere Verdrahtung und eine übersichtliche Anordnung erlaubt. Durch die integrierte Schnappbefestigung und Anschlussklemmen nach VBG 4 ist eine einfache und sichere Montage gewähr-

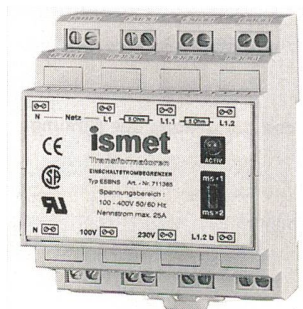

Einschaltstrom-Begrenzer ESBN-S

leistet. Die Geräte sind erhältlich für Nennströme von 16 A und 25 A in spannungs- und stromgesteuerter Ausführung und neu jetzt auch für einen dreiphasigen Anschluss.

Trafo AG, 5036 Oberentfelden
Tel. 062 737 62 62, Fax 062 737 62 70

Magnetfeldmessung zum Schutz von Personen

Für den Personenschutz vor unzulässig hohen elektromagnetischen Feldern ergänzt Wandel & Goltermann jetzt seine Feldanalysatoren um eine neue Sonde: Die H-Feldsonde Typ 12 misst magnetische Felder im Frequenzbereich 300 kHz bis 30 MHz; mit Korrekturfaktoren sind Messungen nach unten bis 30 kHz möglich. Damit lassen sich die Felder von Mittel- und Langwellensendern erfassen. Ein Merkmal ist die Unempfindlichkeit der

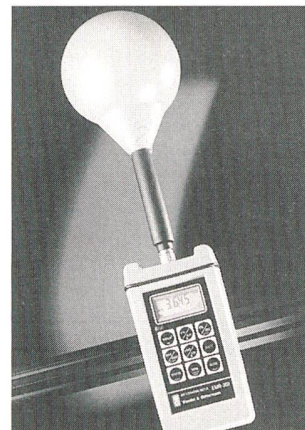

Feldsonde Typ 12

Sonde oberhalb von 30 MHz, die eine gute Ausserband-Stör- unterdrückung bewirkt: UKW-Sender in der Nähe verursachen keine Fehlmessungen. Die Sonde misst das Magnetfeld isotrop (richtungsunabhängig) und hat einen Dynamikbereich von 0,022 A/m bis 17 A/m, also fast 60 dB. Dieser Bereich liess sich bisher nur durch mehrere Sonden abdecken. Sie ist robust (man kann an der Sonde das ganze Messgerät tragen) und passt zu allen Feldanalysatoren EMR-200/300.

Wandel & Goltermann (Schweiz) AG
3018 Bern, Tel. 031 991 77 81
<http://www.wg.com>