

Zeitschrift: Schweizer Landtechnik
Herausgeber: Schweizerischer Verband für Landtechnik
Band: 37 (1975)
Heft: 1

Werbung

Nutzungsbedingungen

Die ETH-Bibliothek ist die Anbieterin der digitalisierten Zeitschriften auf E-Periodica. Sie besitzt keine Urheberrechte an den Zeitschriften und ist nicht verantwortlich für deren Inhalte. Die Rechte liegen in der Regel bei den Herausgebern beziehungsweise den externen Rechteinhabern. Das Veröffentlichen von Bildern in Print- und Online-Publikationen sowie auf Social Media-Kanälen oder Webseiten ist nur mit vorheriger Genehmigung der Rechteinhaber erlaubt. [Mehr erfahren](#)

Conditions d'utilisation

L'ETH Library est le fournisseur des revues numérisées. Elle ne détient aucun droit d'auteur sur les revues et n'est pas responsable de leur contenu. En règle générale, les droits sont détenus par les éditeurs ou les détenteurs de droits externes. La reproduction d'images dans des publications imprimées ou en ligne ainsi que sur des canaux de médias sociaux ou des sites web n'est autorisée qu'avec l'accord préalable des détenteurs des droits. [En savoir plus](#)

Terms of use

The ETH Library is the provider of the digitised journals. It does not own any copyrights to the journals and is not responsible for their content. The rights usually lie with the publishers or the external rights holders. Publishing images in print and online publications, as well as on social media channels or websites, is only permitted with the prior consent of the rights holders. [Find out more](#)

Download PDF: 21.07.2025

ETH-Bibliothek Zürich, E-Periodica, <https://www.e-periodica.ch>



stabag

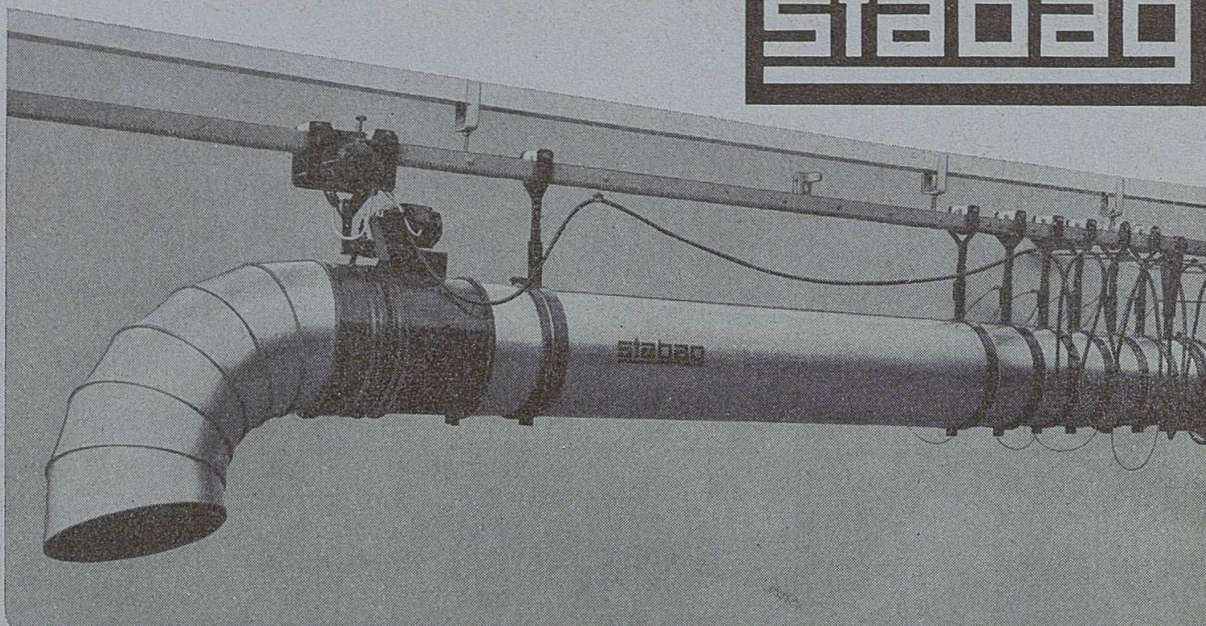

Vollautomatische Heuverteilanlagen STABAG, System FEGU

Erprobt — bewährt — störungsfrei! Jetzt bestellen und einbauen!

Förder- und Combi-Gebläse STABAG

in mehreren tausend Betrieben bestens bewährt!

Jetzt neue Modelle! Noch stärker, noch mehr Leistung, noch mehr Qualität!

Heubelüftungen STABAG

Radial- und Axiallüfter, variabel und anpassungsfähig an jeden Heustock,
daher immer den höchsten Wirkungsgrad!



stabag

STAHLBAU AG 9496 BALZERS
Telefon 075-41323 und 41910

BON

Ich interessiere mich für automat. Verteileranlage / Gebläse / Belüftung
und bitte um Prospekt / Vertreterbesuch. (Nichtzutreffendes streichen.)

Name: _____

Adresse: _____

6.12.74 LT

Aebi-DOMO zu Ihrem Vorteil

DOMO-S 230l Inhalt

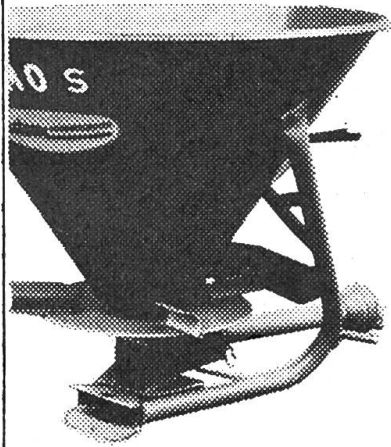

Das Rühr- und Mischwerk ist im Grundpreis inbegriffen. Damit können Sie angefeuchtetes Thomasmehl staubfrei streuen oder zwei Düngersorten mischen.

DREYCAL-Oberflächenbeschichtung schützt den AEBI DOMO vor Rost.

DOMO-290 290l Inhalt

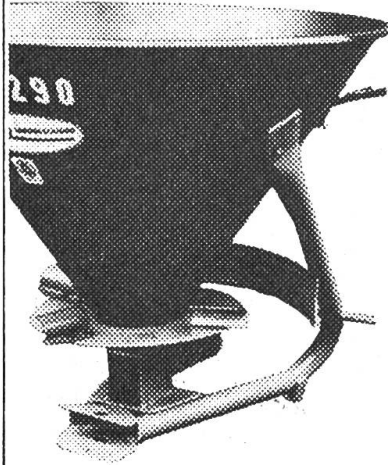

Zu allen 3 DOMO-Typen ist ein aufsteckbarer Reihenspreuapparat 4- und 6reihig lieferbar, z. B. für die Unterblatt-Düngung im Mais. Bestens zu empfehlen im überbetrieblichen Einsatz. Anbau auch an früher gekauften Streuern.

DOMO-450 430l Inhalt

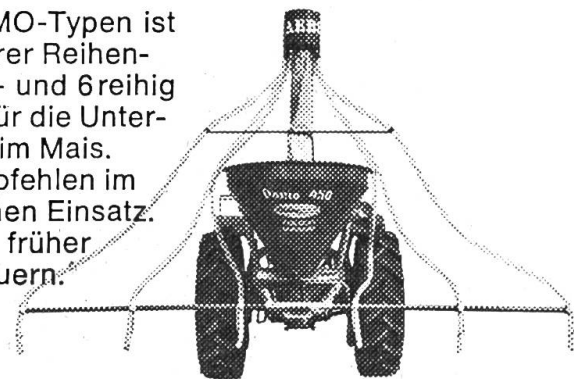
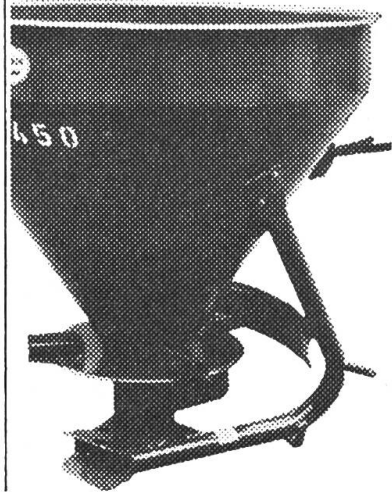

Gutschein für Prospekt und Preisliste der Schleuder-Düngerstreuer AEBI DOMO / des Reihenspreuapparates.

Ausschneiden und einsenden an Aebi & CO AG
Maschinenfabrik
3400 Burgdorf
Telefon 034 21 64 21

20

Adresse:

AEBI

Quer- / Längs-Heuverteiler NEUERO mit Präzisions-Teleskop-Rohren

5 versch. Ausführungen vom einfachen, automat. Teleskopverteiler über den indirekt abwerfenden Prallblechverteiler bis zum raffinierten, elektronisch fernbedienbaren Spitzenmodell!

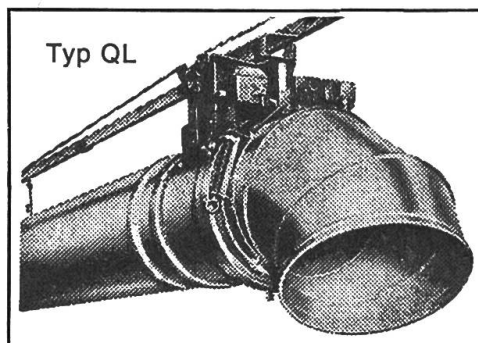

Sensationelle Preise inkl. Teleskoprohr, Verteilerkopf, Schalter und Schleppleitung: z. B. Typ LZ

Streulänge:	9,5 m	15,2 m	19,0 m	24,6 m	30,3 m
Preis Fr.	4400.—	5300.—	5900.—	6800.—	7600.—

Jetzt besonders günstige Montagekosten und interessante Vorauszins-Bedingungen!
Weitere NEUERO-Spitzenprodukte: Ablade- und Schneidgebläse, Zubringerband, Dosierautomat usw.

Verlangen Sie Unterlagen und Angebote durch Ihren Schmied oder vom **Importeur und Generalvertreter:**



Maschinen AG, 4112 Bättwil bei Basel
Telefon 061 - 75 11 11



GRANULAT-Streuapparate

- Alle Granulate im Zuckerrüben- und Maisanbau
- Höchste Dosiergenauigkeit
- Einfacher Aufbau auf alle Sämaschinen
- Reihen- und Flächen-Streuung
- GANDY-Erfahrung seit vier Jahrzehnten

Verlangen Sie unseren Gratis-Prospekt

W. SCHAUMLÖFFEL

Telefon 01 - 97 01 83

CH-8903 BIRMENS DORF ZH

Risirainstrasse 7

Warum – Weshalb immer wieder ein **Hürlimann**

Weil:

- jeder Besitzer begeistert ist von seiner Leistung
- technisch vollkommen, stets neuester Stand
- um Jahre voraus – für Jahre gebaut
- für jeden Betrieb der richtige Typ
- **und ganz wichtig**
unschlagbar niedrige Unterhaltskosten, rascher Service,
günstig im Preis, Reparaturdienst immer bereit
- Schweizer Fabrikat –
Fabrik steht Kunden und Interessenten jederzeit
zur Besichtigung offen

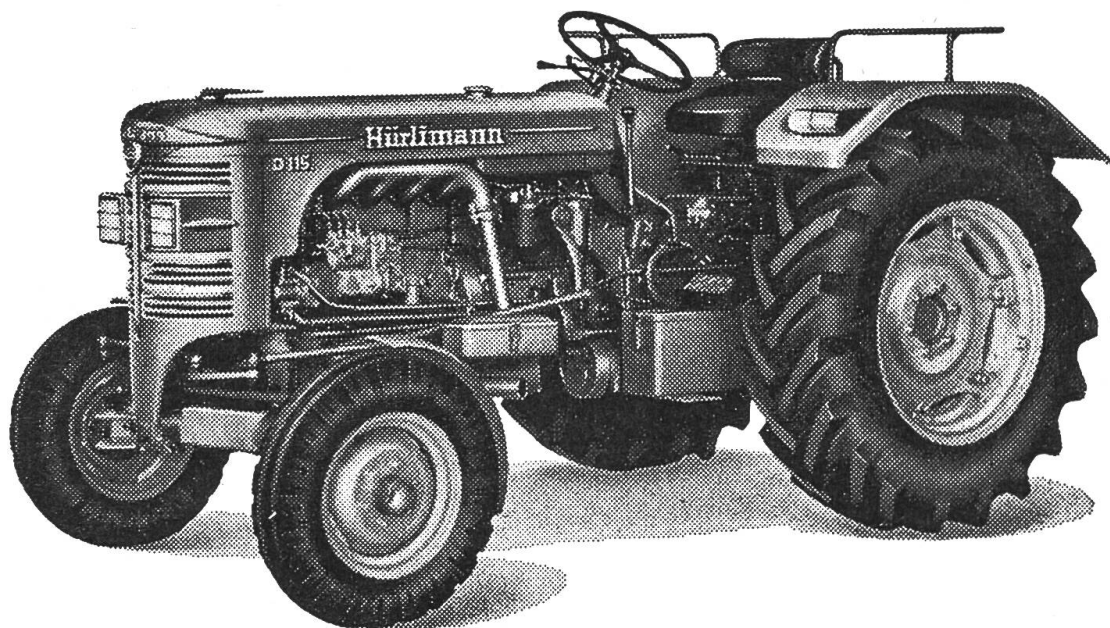

**Wer einen Traktor kauft, hat die Wahl. –
Wer richtig wählt, wählt «Hürlimann».**

Hürlimann

Traktoren- und Motorenwerk 9500 Wil Telefon 073 / 22 11 44

NEU! SÄNTIS-BLINKANLAGEN

Achtung, Landwirte!

Denken Sie an die Verkehrssicherheit.

Es ist Ihre Pflicht!

Eine Anlage für alle Anhänger;
einfach umhängen!

Jetzt Einführungspreis: **Fr. 138.-**
inklusive Montagevorrichtung

**Blink-, Stop- und Schlussleuchten
mit Pendelrückstrahler!**

- einfache Selbstmontage
- auswechselbar (für alle Anhänger)
- rostfrei und bruchfest
- SVG-geprüft

Bezugsquelle:
bei Ihrer landw. Genossenschaft

Hersteller: SÄNTIS - BLINKANLAGEN 9242 BICHWIL SG
Telefon 073 - 51 19 11

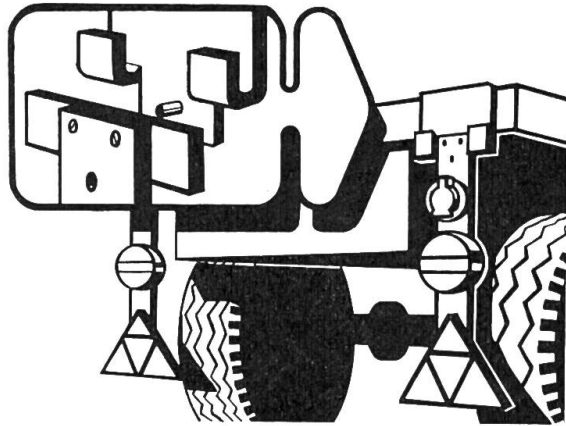

Technische Daten:

7,3 / 2,2 m Kabel, Stecker und Steckdose 7polig, Alu-Verdrahtung nach Norm, Grosse 3-Kammer-Leuchte auf Gummilagerung E1



Bodenverdichtung – ein aktuelles Problem

Ein nasser Herbst – Hackfruchtenernten in durchnässten Böden – Bodenverdichtungen werden nicht ausbleiben. Pflegen Sie Ihre Böden, sie sind kostbar!

Ein **Tiefgrubber** oder **Chisel** von Ott löst diese Probleme. Für jeden Traktor das passende Gerät: Spire, Cultor oder Chisel.

- maximale Leistungsfähigkeit
- grosser Durchlass
- robuster Rahmen
- einfache Bauart
- Stützräder
- zum Lockern und Schälen geeignet
- günstiger Preis ab **Fr. 1700.-**

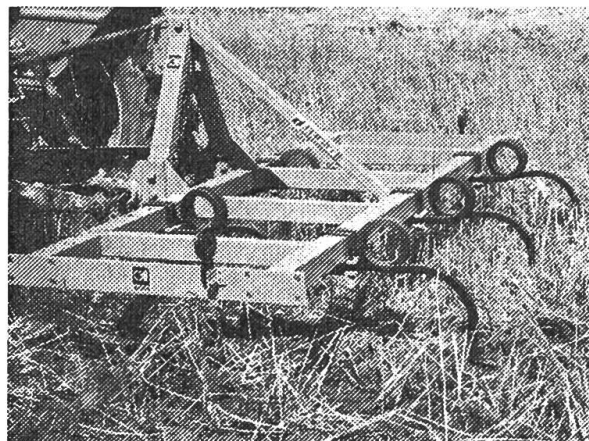

Unsere Fabrikvertreter:

für die Ostschweiz: H. Feurer, Marchsteinweg 834, 5115 Möriken, Telefon 064 - 53 11 33

für die Zentralschweiz: U. Baumgartner, Rainweg 11, 3066 Stettlen, Telefon 031 - 83 08 11 oder 031 - 51 41 15

GEBRÜDER OTT AG MASCHINENFABRIK WORB

Telefon 031 - 83 08 11

Combigebläse

zur Förderung von:

WILD

Welkheu

Dürrheu bis 150 q/h
Stroh

● schonend

● rasch

Mais

Silage bis 300 q/h

● mühelos

Lieferung sofort ab Lager

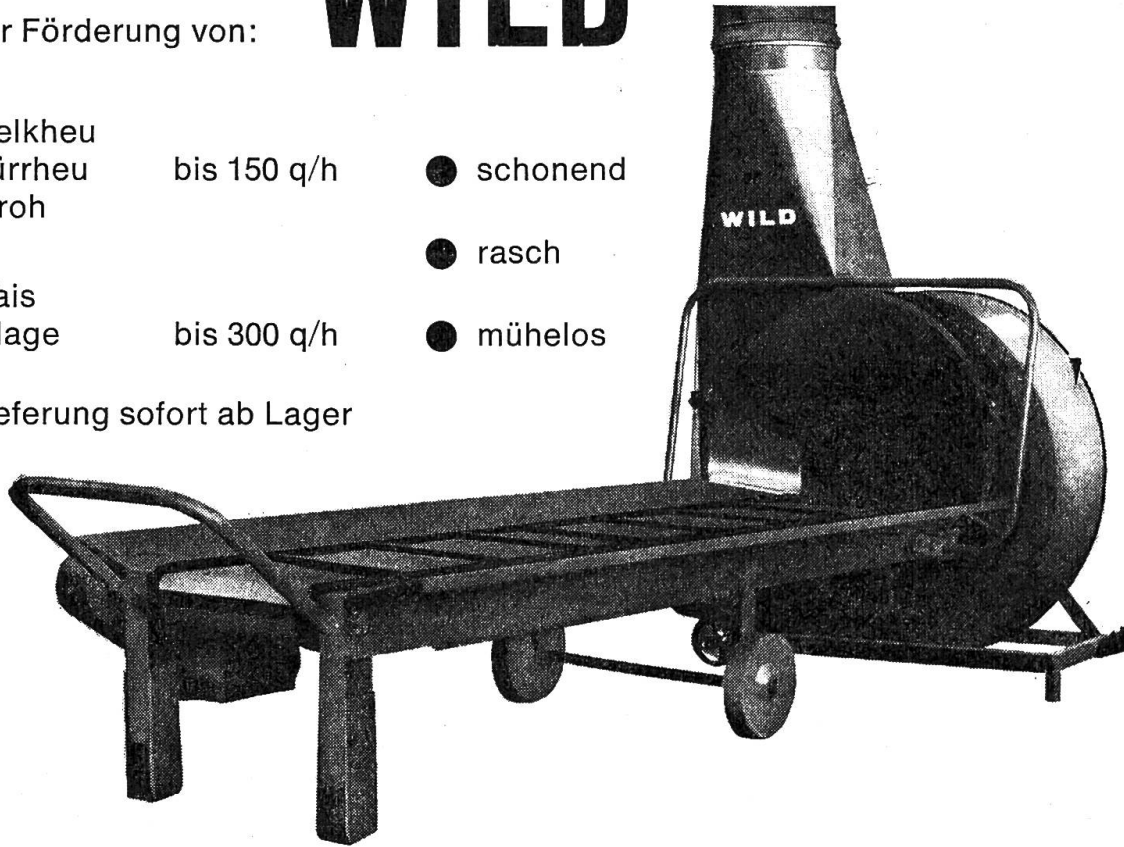

Mit der grössten Erfahrung in Kalt- und Warmbelüftungen, Fördergebläse- und Verteileranlagen, Dosier- und Krananlagen beraten **wir Sie gerne unverbindlich.**

Querförderband passt zu jedem Ladewagen und zu jedem Gebläse.

Gebläse lieferbar mit Motor oder Zapfenwelle, Schneidewerk. Verschiedene Drehzahlstufen, je nach Fördergut.

JOSEF WILD

Maschinenfabrik

9033 Untereggen SG

Telefon 071 - 96 19 11

F / Nr. 8

BON für unverbindliche Beratung.

Name

Vorname

Weiler

Telefon

PLZ/Ort

Führerprüfung

**für 14- bis 18-jährige
Lenker landwirtschaftlicher Motor-
fahrzeuge
(Kategorie L)**

Nach dem Bundesratsbeschluss über adm. Ausführungsbestimmungen zum SVG vom 27.8.69 benötigen Jugendliche zwischen dem vollendeten 14. und dem vollendeten 18. Altersjahr zum Lenken landwirtschaftlicher Motorfahrzeuge auf öffentlichen Strassen einen Führerausweis Kategorie L. Dieser wird erteilt nach Ablegung einer Theorieprüfung über die Verkehrsregeln.

Periodisch werden vom Strassenverkehrsamt in Zusammenarbeit mit der Kantonspolizei solche Führerprüfungen durchgeführt. Anmeldeformulare können bei jeder kantonalen Polizeistation, beim Traktorverband Zürich sowie beim Strassenverkehrsamt bezogen werden. Ort und Zeitpunkt werden jedem Angemeldeten rechtzeitig mitgeteilt. Wir bitten alle Eltern, ihre jugendlichen Lenker landw. Motorfahrzeuge auf diese obligatorische Führerprüfung aufmerksam zu machen. Alle Jugendlichen die im Laufe des Jahres 1975 14 Jahre alt werden, können sich bereits zur Prüfung anmelden. Der Traktorverband führt für Interessenten vor der Prüfung zwei halbtägige Vorbereitungskurse durch. Zur Vorbereitung empfehlen wir die Broschüre «Strasse und Verantwortung», die allen Kursteilnehmern automatisch zugestellt wird und von den übrigen Prüfungskandidaten beim Traktorverband Zürich, Effretikon (Telefon 052 - 32 11 40) bestellt werden kann.

Strassenverkehrsamt
des Kantons Zürich

Bürgi Schlagerpreise

(Teilweise bis 40% unter Schweizer Katalogpreisen)

Warum anderswo überzahlen ?

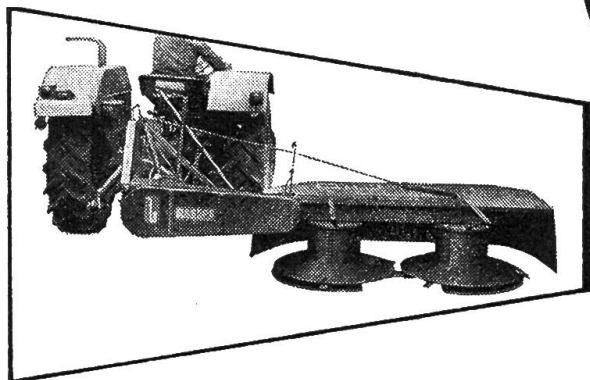

Kreiselmähwerke

Arbeitsbreiten: 1,5 m / 1,65 m / 1,85 m
Verschiedene Fabrikate ab Lager lieferbar

Preisvergleich: **Fr. 2990.-**

Mähwerk mit 2 Kreisel, Arbeitsbreite 1,65 m, betriebsbereit mit Gelenkwelle, Schutz und Reservemesser.

Ein Besuch bei Bürgi wird sich lohnen, am Lager sind noch folgende neue Maschinen zu Spezialpreisen erhältlich:

Ladewagen Hagedorn (verschiedene Modelle), Agronom, Dechentreiter und Mengele, Ansauggebläse (verschiedene Fabrikate), Dosierförderanlagen, vollautomatische Quer-/Längs-Verteileranlagen, Fegu-Verteiler, Mistzetter: Strautmann, Mengele und Mull mit zwei oder vier stehenden Streuwalzen, Kreiselmähwerke, verschiedene Fabrikate, Kreiselschwader, Einachs-Dreiseitenkipper, Lely Kreiseleggen, Kulturreggen mit Krümmer, Kreisel-Düngerstreuer, Maishäcksler, verschiedene Fabrikate, Heubelüftungsanlagen-Radialventilatoren, Warmluftöfen, Elektromotoren usw.

BÜRGI AG Landmaschinen 8547 Gachnang Telefon 054 - 9 42 59

Neu: Uni-Mill

Ein neues Aufbereitungsgebläse zum Aufschliessen von Stroh für die Schwemmentmischung, Schrotten aller Getreidearten, wie Maiskolben samt Lischen.



gh
Gebläse sind
Spitzenprodukte in
Qualität
und Leistung

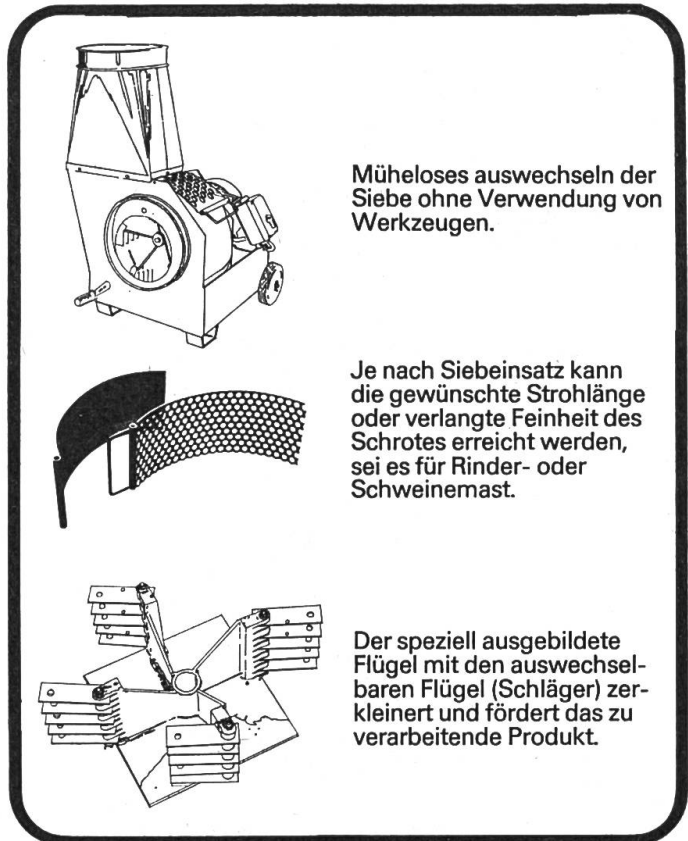

Müheselos auswechseln der Siebe ohne Verwendung von Werkzeugen.

Je nach Siebeinsatz kann die gewünschte Strohlänge oder verlangte Feinheit des Schrottes erreicht werden, sei es für Rinder- oder Schweinemast.

Der speziell ausgebildete Flügel mit den auswechselbaren Flügel (Schläger) zerkleinert und fördert das zu verarbeitende Produkt.

Technische Daten:

Rohrabgang \varnothing 250 mm
Höhe: 1250 mm
Breite: 850 mm
Gewicht: 230 kg
mit 15 PS-EL-Motor
245 kg
mit 20 PS-EL-Motor

Wahlweiser Antrieb mit
15 oder 20 PS-EL-Motor
oder mit Zapfwelle

Bezug über den
Fachhandel

Konstruktionsänderungen
vorbehalten

Tag der offenen Tür:
25./26. Januar 1975

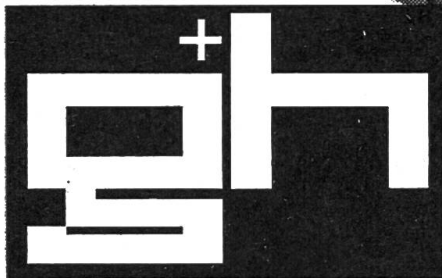

SENDEN SIE MIR UNTERLAGEN

Adresse: _____

(PLZ) _____

Ihr Partner auf der Basis des Vertrauens

Gutknecht + Heller AG

Maschinen- und Metallbau 8546 Ellikon a.d. Thur ☎ 054/94821

Verhüten Sie Ackerschäden mit

Giterrädern

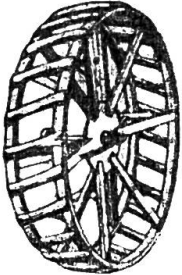

- Tausendfach bewährt
- selbstreinigend
- Mit Schnellverschluss
- ruhiges Abrollen
- Bodendruck vermindern

Verlangen Sie bitte unverbindlich Prospekte bei

Traktoren und Landmaschinen

Gerber & Reinmann AG

4911 Schwarzhäusern ☎ 063 - 2 01 57

Lutz-Leuchten

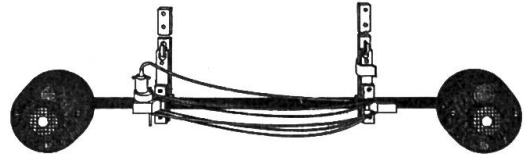

Schluss-, Blink-, Bremslicht

in ganz Europa bewährt. Inkl. Kabel, Briden, zusätzlicher Steckdose. Leuchte für verschiedene Wagen verwendbar. Leichtes umstecken!

Fertige Anlage, Lampendurchmesser 14 cm nur Fr. 125.- netto.

**GRIESSER
Maschinen AG**

8450 Andelfingen 1
Zürich

Tel. 052 - 41 11 22 / 23

● Fülle Treibstoff nie bei laufendem Motor ein!

Wirtschaftlich reinigen heisst nicht schnell reinigen. Sondern:

Wirtschaftliches Reinigen ist keine Frage der Maschinengrösse. Die wichtigsten Faktoren: Wie rasch verkalkt das Gerät? Wie lange dauert die Entkalkung? - Kein Problem mit KÄRCHER: Die vollautomatische Kalkbindeanlage. Die 2-jährige Garantie auf die Heizspirale. - Zwei Punkte, die den Kalk für sehr lange vergessen lassen.

Auch der richtige Reinigungsstrahl trägt viel bei. KÄRCHER baut mobile und stationäre **Kaltwasser-, Dampf- und Hochdruck-Reiniger** von 300-6 000 l/h. - Sie alle reinigen vieles schnell gründlich.

BON für Information über mobile und stationäre Kaltwasser-, Dampf- und Hochdruck-Reiniger.

Firma _____
Adresse _____
PLZ/Ort _____

Informieren Sie sich genauer. Es gibt noch andere KÄRCHER-Vorteile.

VAPORAPID

VAPORAPID AG, alte Buchserstrasse 6
8108 Dällikon, Tel. 01 - 844 12 28

Vieles schnell gründlich reinigen.

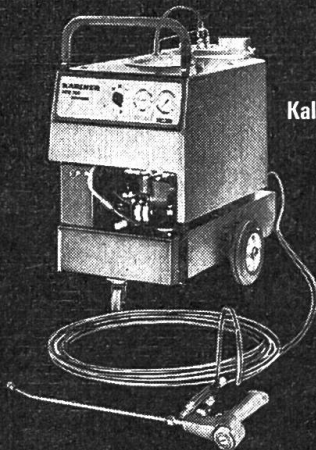

Kaltwasser-, Dampf- und Hochdruck-Reiniger

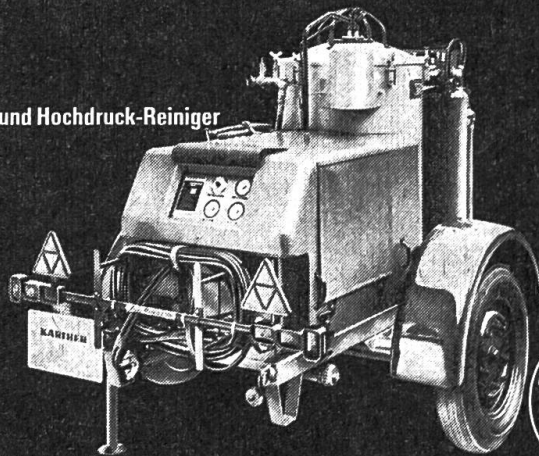

Unser Lieferprogramm:

Reinigungsanlagen, Dampferzeuger, Frischluft-Heizgeräte, Thermalölanlagen, Behälterreinigungsanlagen, Wasseraufbereitungsanlagen.



Immer mehr kluge Rechner steigen auf den UT um



Das vernünftige Konzept des Universaltraktors setzt sich durch. Immer mehr Landwirte steigen auf den UT um, weil er wirtschaftlicher ist, weil er technisch voraus ist und weil er beim Preisvergleich günstig abschneidet. Jetzt gibt es den SCHILTER UT in vier Typen von 32 bis 72 PS. Auch für Sie ist der richtige dabei!

SCHILTER UT

der wirtschaftliche Uni-
versaltraktor: jetzt voll in
Produktion

SCHILTER

SCHILTER & Co.
Maschinenfabrik
6370 Stans Telefon 041 61 16 44



oilomatic® S
selbstschmierend
sicher
schnell



Diese Sicherheitskette »entschärft« das gelegentliche Hochprellen der Schneidgarnitur. Ihre Sicherheits-Verbindungs-glieder sorgen auch für einen ruhigen Lauf der Kette.

Bei Ihrem STIHL-Dienst oder Max Müller AG
8617 Mönchaltorf Tel. (01) 86 90 55

In jedem Dorf

sind Halter von Traktoren und Transportern anzutreffen, die unserer Organisation noch nicht angeschlossen sind. Mitglieder, bewegt diese zum Beitritt in die betreffende Sektion oder meldet wenigstens ihre Adresse dem Zentralsekretariat des Schweiz. Verbandes für Landtechnik, 5200 Brugg, Postfach 210. Besten Dank!

Schneeketten

neue und Occasionen

Spur- und Leiterschneeketten zum Teil aus US-Army-Beständen für alle Fahrzeuge (besonders Traktoren und Landmaschinen). Umtausch und Reparaturen. Grosses Lager, günstige Preise. Lieferbar solange Vorrat sofort ab Lager.

ALOIS STOCKER, Willi

6215 Beromünster Telefon 045 - 51 11 20

(Donnerstagnachmittag geschlossen)



Bei Maschinen-Käufen sich auf die Inserate in der «Schweizer Landtechnik» beziehen!

**Kantonale Landwirtschaftliche Schule Rütli
Zollikofen BE**

JAHRESSCHULE

Ausbildung

Unterricht in landwirtschaftlichen, naturwissenschaftlichen und allgemeinbildenden Fächern sowie in verschiedenen Wahlfächern.

Praktische Ausbildung in allen Arbeiten im vielseitigen Guts- und Versuchsbetrieb. Umgang mit Tieren, Uebungen mit Landmaschinen, Eisen- und Holzbearbeitung, Maurerarbeiten.

Die Jahresschule umfasst gleichzeitig das bäuerliche Lehrjahr mit Lehrlingsprüfung. Abschluss mit Fähigkeitszeugnis als Landwirt.

Vorteile

Praxisnaher Unterricht während der Sommermonate, vor allem in Biologie, Pflanzenbau, Produktenverwertung.

Die zweijährige Kursdauer ermöglicht eine besondere Förderung der einzelnen Schüler. Zeitgewinnende Kombination von Berufslehre und Fachschule.

Die Jahresschule eignet sich sowohl für Bauernsöhne wie auch für Jünglinge, die nicht in der Landwirtschaft aufgewachsen sind.

Berufsmöglichkeiten

Mitarbeit in Landwirtschaftsbetrieben, Aufstieg zum Werkführer, Verwalter, Betriebsleiter, Mitarbeit in landw. Forschungsanstalten und Organisationen.

Gute Grundlage zum Besuch des Schweiz. Landw. Technikums in Zollikofen. Tätigkeit im Ausland.

Aufnahmebedingungen

Ein Jahr bäuerliche Praxis.
Einfache Aufnahmeprüfung.
Mindestalter 17 Jahre.

Beginn des nächsten Kurses: Mitte April 1975.

Dauer 2 Jahre. Anmeldung bis Ende Februar 1975.

Auskünfte und Beratung, Prospekt und Anmeldeformulare durch die **Landw. Schule Rütli, 3052 Zollikofen** (Telefon 031 - 57 31 41).

Landwirtschaftsdirektion des Kantons Bern

Warum sich John Deere für ein geschlossenes Hydrauliksystem entschieden hat

Aus wohlüberlegten technisch und landwirtschaftlich bedingten Gründen baut John Deere in alle Traktoren ab Modell 1020 geschlossene Hydrauliksysteme ein.

Im Unterschied zum offenen System liefern geschlossene Systeme unverzüglich Leistung ohne konstantes Pumpen. Man berührt nur einen Hebel und die Antriebskraft steht sofort zur Verfügung. Keine Verzögerung, keine Erhitzung, keine Teilebeanspruchung, keine Leistungsveruschwendung. Das Geheimnis liegt in einer Pumpe mit variablem Fördervermögen, die bei Bedarf sofort voll arbeitet; wenn keine hydraulische Kraft gebraucht wird jedoch stillsteht, um Maschinenleistung zu sparen. Kurz, Leistungsfähigkeit und Zuverlässigkeit.

**Schweizerische Landmaschinenschau
Halle 6, 13. – 18. 2. 1975**

Und warum auch Sie sich dafür entscheiden sollten

Die Vielseitigkeit des geschlossenen Hydrauliksystems garantiert, daß Schwerarbeit von der Hydraulik und nicht von Muskeln verrichtet wird. Die Hydraulik vollbringt aber mehr, als lediglich das Dreipunktgestänge anzuheben – sie hilft Ihnen bei der Bedienung des Traktors selbst. Zapfwelle, Frontantrieb, LS-Getriebe und Lenkung – alles kann hydraulisch betätigt werden. Die Hydraulik hilft Ihnen sogar, eine einwandfreie Pflugarbeit bei schwerem, ungleichmäßigem Boden zu erreichen.

Die John Deere Unterlenkersteuerung mit Zugwiderstands-, Misch- und Lage-
regelung paßt sich allen Verhältnissen automatisch an.

Auch Sie leisten mehr mit dem geschlossenen Hydrauliksystem.



ATS 71041

**MATRA ZOLLIKOFEN, 3052 Zollikofen
Tel. 031 57 36 36**

Bitte senden Sie mir die Unterlagen über die Traktore von John Deere.
Name _____
Adresse _____
PLZ/Ort _____
Einsenden an:
Matra Zollikofen,
3052 Zollikofen

BOSCH

Sparangebot

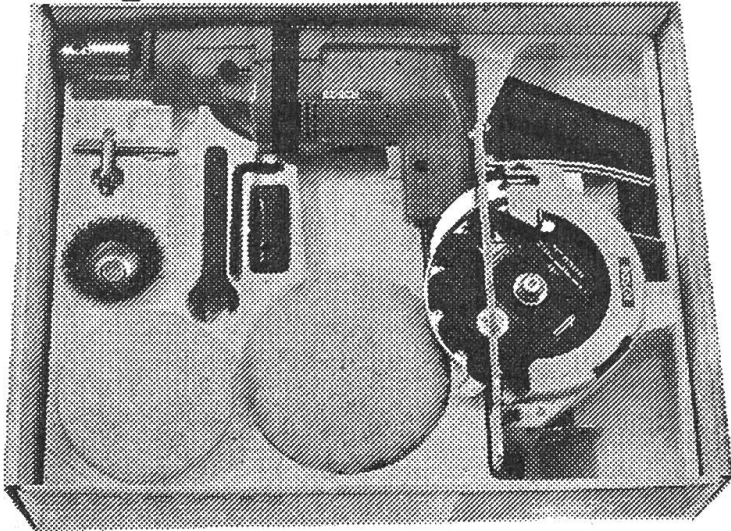

Bohrmaschine Jumbo M 22 SBo	415.-
Vorsatzkreissäge S 33 de Luxe	115.-
Schlüsselsatz S 51	10.-
Polierzubehör S 24	30.-

Unser Preis Fr. 398.-



Verband Landw. Genossenschaften, VLG Bern
3052 Zollikofen
Telefon 031 - 57 15 22

VOLG Winterthur
Maschinenabteilung
8401 Winterthur
Telefon 052 - 84 11 11 / int. 350



und die angeschlossenen Landw. Genossenschaften

Das Fachinserat in's Fachblatt!

SIMA

Paris

2.-9. März 1975

9 - 18 Uhr



Die Internationale Landmaschinenmesse und Paris erwarten Sie.

Sie werden wichtige Kontakte aufnehmen – mit 1400 Ausstellern.

Sie werden mit französischen und ausländischen Fachleuten Verbindungen anknüpfen, mit Händlern, Fachverbänden und Benutzern.

Sie werden sich über die Weiterentwicklung der Landmaschinen und der Landwirtschaft unterrichten.

Sie werden in der angenehmen Atmosphäre des Clubs der ausländischen Besucher arbeiten oder sich entspannen.

11.000 Maschinen – darunter die neuesten Modelle.

In Verbindung mit dem SIMA:

Der Internationale Erfindermarkt (angebotene Patente).

Die Internationale Fachmesse für Hobby-Kleinmotorengeräte und Gartenbau.

Internationales Kolloquium am 3. März.
Thema: Die Gülle und ihre Ausrüstungen.

Auskünfte durch:

Französische Fachausstellungen
5 Köln 1, Salierring 12

Telefon 31 8045, Telex 888 1133 salon d

Eine Bitte!

Mit jedem Hinweis auf unsere Zeitschrift,

resp. auf ein darin erschienenenes Inserat, bei Anfragen, Bestellungen oder Einkäufen, unterstützen Sie unser Verbandsorgan.

Tun Sie dies in Zukunft noch öfters. Für unsere Inserenten sind solche Hinweise äusserst wertvoll. Sie sind für sie eine Art Barometer über den Erfolg ihrer Inserate.

Also bei jedem Kontakt mit der Landmaschinenindustrie auf die Inserate in der «Schweizer Landtechnik» Bezug nehmen! Besten Dank!

Die Redaktion

Ist es auch Dir bekannt?

Bei ● Nebel
● Regen = Normallicht (Abblendlicht!)
● Schneegestöber

Sage es weiter! Es fahren immer noch zu viele mit Standlicht!
(Es geht dabei weniger um das Sehen, als vielmehr um das Gesehenwerden!)

NEU! FAHR M900

BG 1969

Besonders geeignet für schweizerische Verhältnisse

Mit den FAHR-Mähdreschern M 1600 Hydromat und M 1300 Hydromat hat FAHR die Zukunft im Mähdrescherbau verwirklicht. Zu diesen Grossmähdreschern modernster Konstruktion kommt nun der kleinere, ebenso moderne FAHR M 900, der sich in besonderer Weise für unsere schweizerischen Verhältnisse eignet. Er verfügt über eine enorm grosse Leistungsreserve und bewährt sich hervorragend im schwierigen Gelände und in ungünstigen Ernteverhältnissen.

Einige technische Details:
Hydrostatische Lenkung. Hochleistungsmähwerk mit hydropneumatischer Entlastung. 6-teiliger gesteuerter Rechenhaspel mit stufenlos regulierbarer Drehzahl. Elektronisch arbeitende Kontrollinstrumente. Alles ist grosszügig und nach den neuesten Erkenntnissen im Mähdrescherbau konzipiert.

Wer einen FAHR-Mähdrescher wählt, profitiert vom grossen Fortschritt im Mähdrescherbau.

Ein Besuch im neuen BUCHER-Ausstellungszentrum, der grössten ständigen Landmaschinenschau der Schweiz lohnt sich.

BUCHER

BUCHER-GUYER AG 8166 Niederweningen
Telephon 01 / 94 33 22

