

Zeitschrift: Schweizer Soldat : Monatszeitschrift für Armee und Kader mit FHD-Zeitung
Herausgeber: Verlagsgenossenschaft Schweizer Soldat
Band: 27 (1951-1952)
Heft: 2

Werbung

Nutzungsbedingungen

Die ETH-Bibliothek ist die Anbieterin der digitalisierten Zeitschriften. Sie besitzt keine Urheberrechte an den Zeitschriften und ist nicht verantwortlich für deren Inhalte. Die Rechte liegen in der Regel bei den Herausgebern beziehungsweise den externen Rechteinhabern. [Siehe Rechtliche Hinweise.](#)

Conditions d'utilisation

L'ETH Library est le fournisseur des revues numérisées. Elle ne détient aucun droit d'auteur sur les revues et n'est pas responsable de leur contenu. En règle générale, les droits sont détenus par les éditeurs ou les détenteurs de droits externes. [Voir Informations légales.](#)

Terms of use

The ETH Library is the provider of the digitised journals. It does not own any copyrights to the journals and is not responsible for their content. The rights usually lie with the publishers or the external rights holders. [See Legal notice.](#)

Download PDF: 29.01.2025

ETH-Bibliothek Zürich, E-Periodica, <https://www.e-periodica.ch>

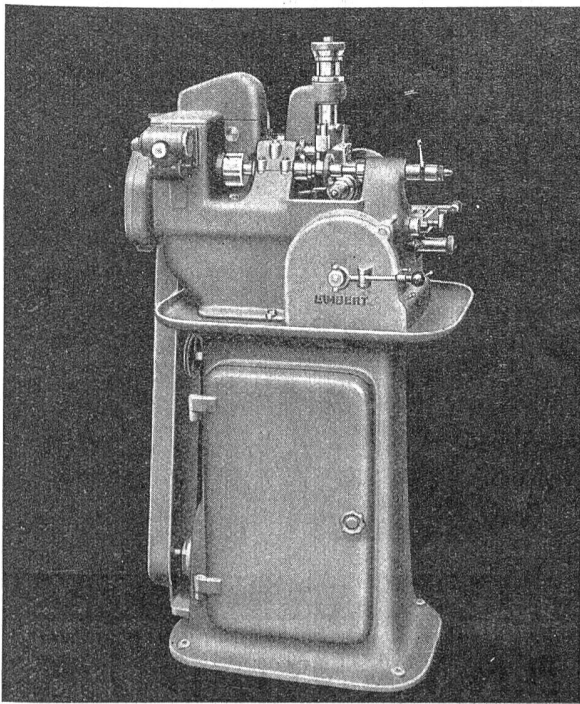

Abwälzräderfräsmaschine Type 75

MASCHINEN FÜR UHRENFABRIKATION UND APPARATEBAU

S. LAMBERT A.G.
GRENCHEN-SCHWEIZ

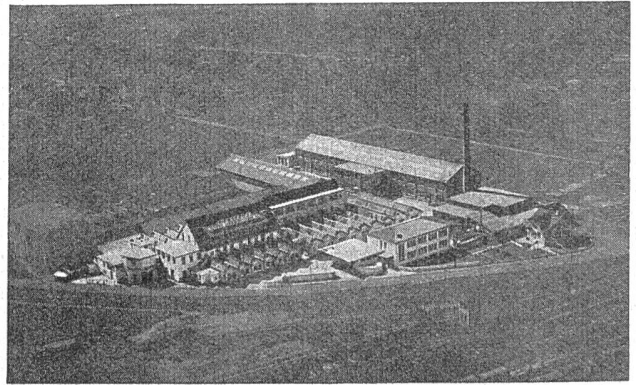

LONSTROFF

GUMMI-FABRIKATE
für alle Industriezweige

Lonstroff AG. Schweiz. Gummiwarenfabrik
Aarau und Genf

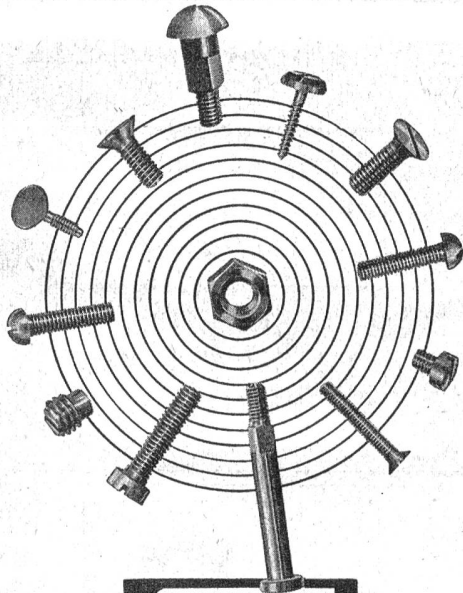

SPHINX

Spinxwerke
Müller & Co. AG., Solothurn

Präzisionsschrauben
Drehteile
Bohrer
Gewindebohrer

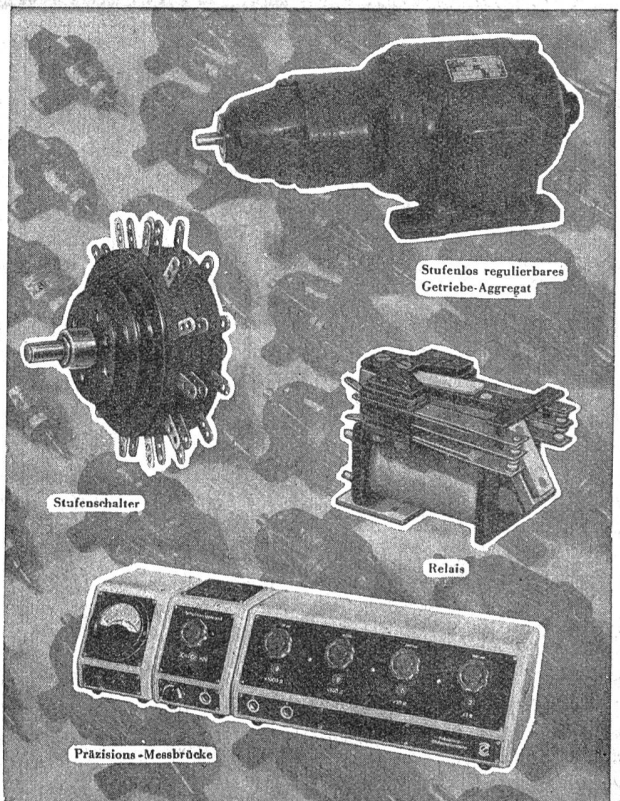

Stufenlos regulierbares
Getriebe-Aggregat

Stufenschalter

Relais

Präzisions-Messbrücke

CONTRAVES AG. ZÜRICH

Dreikönigstraße 18

Tel. 27 49 10

Mod. dép.
Nicht
rostend



Farbe
feldgrau
KTA

Ein Ganzoni-Elastic-Produkt aus dem guten Fachgeschäft

FRICO AG., BRUGG

Lack- und Farbenfabrik



Empfiehl ihre bewährten Fabrikate wie

FRICO-MINERALFARBEN Flüssiges Aluminium FRICO Sorte „hitzebest“ u. „wetterfest“	Avittanol-Farbenbindemittel Hamfa-Hammerschlagfarbe die Qualitäts-Rostschutzfarbe
HONSALIN-Hartglasur chlor-, säure- u. laugebeständig	MUROL-Isolieranstrich für feuchte Wände und Decken
HYALIT-Glasur , säurefest und diverse	
Spezial-Anstrichmaterialien für Industrie und Gewerbe	



Roco Conservenfabrik Rorschach A. G.

*Geschäfts-
Briefumschläge
aller Art*

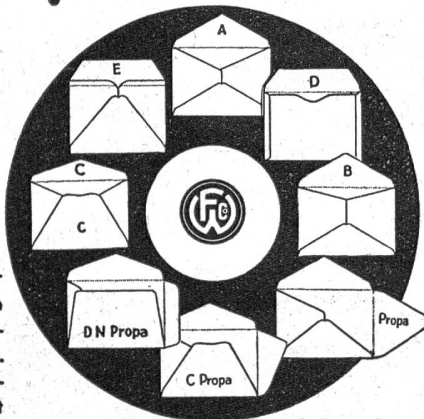

Wir liefern für
jeden Zweck den
passenden Brief-
umschlag, mit od.
ohne Fenster, ta-
dellos fabriziert
zu sehr vorteil-
haftem Preise.

FREY, WIEDERKEHR & CO AG. ZÜRICH
BRIEFUMSCHLAG- UND PAPIERWARENFABRIK

TELEFON 23.77.83/85

ÄRZTE- UND SPITALBEDARF

Chirurg. Instrumente
Laboratoriumsbedarf
Verbandstoffe

WALTER RUGGLE

Rebgasse 5

ZÜRICH Tel. (051) 25 33 73



HEINRICH WAGNER & CO

Zürich-Altstetten

Werdhölzlistr. 79, Tel. (051) 52.44.14/15

Unsere
Spezialgebiete

Lack- und Farbenfabrik
Chem. Produkte für Oberflächentechnik
Textilhilfsmittel

Referenzen führender Großindustrien und staatlicher Betriebe

J. BURRI & FRÈRES S. A. MOUTIER

Tél. (032) 6 48 48/49

Fabrique de pièces détachées pour toutes
industries et en tous métaux

Capacité: en métaux ferreux jusqu'à . . 30 mm
en laiton et matières légères . 200 mm

Spécialité: Cages de barillets pour grosse horlogerie

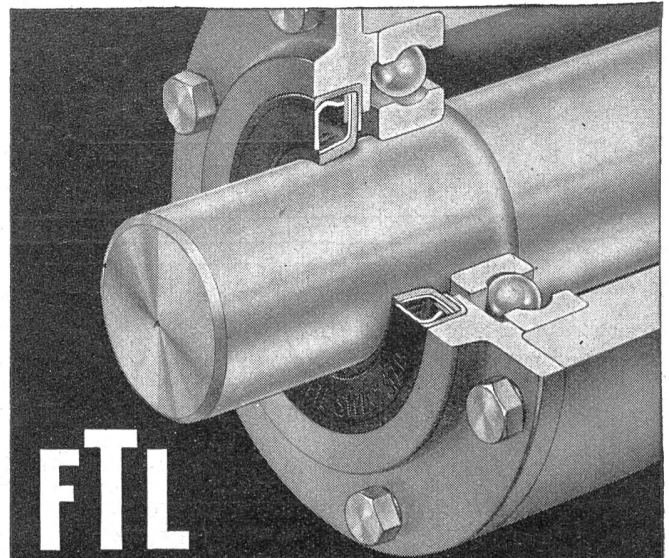

FTL

Wellen-Abdichtungen für den gesamten
Maschinen- und Fahrzeugbau in allen Grö-
ßen prompt lieferbar. Schweizerfabrikat.

SRD Kugellager-Verkaufsbureau Zürich

der Kugellagerwerke J. Schmid-Roost AG. Nachf. Schmid & Co.
BLEICHERWEG 7 TELEPHON (051) 2589 66

Alleinverkauf für Westschweiz, Kantone Bern und Solothurn:

SAFIA GENÈVE, Av. Pictet de Rochemont, Tel. (022) 483 36
SAFIA BERN, Monbijoustraße 21, Telefon (031) 233 40

Maßtabelle und Preisliste stehen zur Verfügung

Bandeisen und Bandstahl

kaltgewalzt

in Rollen und Stäben

Sehr vorteilhafte Preise

Anfragen an

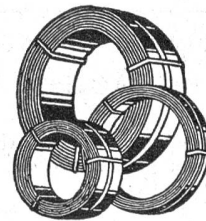

S.-E. Wyss, Pratteln (Baselland)

Kaltwalzwerke

Tel. 6 03 73

SCHWEIZERISCHE WAGONS- UND AUFZÜGEFABRIK A.-G. SCHLIEREN-ZÜRICH



Modern bauen mit

Schlieren
Aufzügen

Seit 1911

Herkenrath Metallspritz-Verfahren

Das Prinzip: Von einem Metalldraht wird fortwährend ein Tropfen abgeschmolzen, zerstäubt und aufgeschleudert.

Die Ausführung erfolgt mit
HERKENRATH-Metallspritz-Apparat
HEAG

Das Resultat: Metallüberzüge aus Metall, Holz,
Stein, Glas usw.

FRANZ HERKENRATH AG.

Physikalische Werkstätten
Zürich 11 / Gujerstraße 1

Telephon: (051) 46 79 78 / Bahnstation: Zürich-Oerlikon
Tramlinie Nr. 14 (Zürich-Seebach) / Haltestelle: „Eisfeld“



In Zürich am Bahnhof
Restaurant
 Tel. 27 78 78 / 27 80 66



und sein Tea-Room **ROYAL**
 Tel. 27 80 66

DIE FORMSCHÖNE UNIFORMMÜTZE

eine Spezialität der

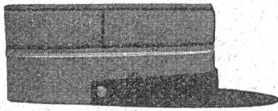

KRESSCO AG.
MÜTZENFABRIK

BERN

MONBIJOUSTR. 103
 TELEPHON (031) 55 797

In allen Fragen, die mit Geld und Kredit
 zusammenhängen, beraten und bedienen
 wir Sie kulant und zuverlässig.

Schaffhauser Kantonalbank.



A.G. FÜR EXPLOSIONS- U. FEUERSCHUTZ
 HORGEN (ZÜRICH) · TEL. 924-201

BENZINTANKS
 MESSAPPARATE
 FEUERLÖSCHER
 ÖLFEUERUNGEN

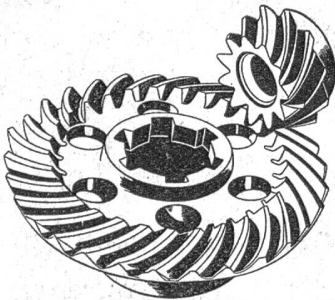

Kegelräder

mit Spiralverzahnung für
 normale und achsversetzte
 Getriebe

Sauter, Bachmann & Cie.
 Netstal
 Tel. (058) 51 444



Wir suchen zu sofortigem
 Eintritt einen tüchtigen,
 jungen

**Bäcker-
 Küchenchef**

Bewerber müssen den Aus-
 weis als Militär-Küchen-
 chefs besitzen und über gute
 Zeugnisse im Bäckerberuf
 verfügen. Sie müssen auch
 befähigt sein, Untergebene
 beruflich anzulernen.

Lohn nach Dekret.
 Schriftliche Offerten sind zu
 richten an die **Direktion**
 der Anstalten in Witzwil.

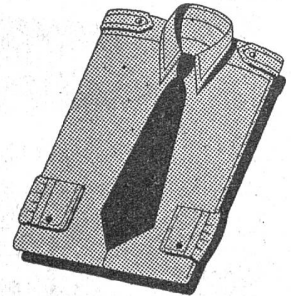

Militär-Hemd

mit Achselklappe, Ord. 1949,
 gemäß Vorschrift EMD, KTA,
 Doppelwirm, feldgrau, Sanfor
 mit Flickstoff **nur Fr. 16.50**

Armee-Krawatte, schwarz
nur Fr. 3.50

Wust inbegriffen
 direkt ab Fabrik! Halsweite an-
 geben! Nachnahme mit Rück-
 gaberecht. Adresse bitte deut-
 lich schreiben.

Spilag-Fabrik Laufen 50
 Tel. (061) 7 93 55/56



Ich laufe viel besser
 seit ich die Füße mit

Wernle's Fuss-Falbe

behandle.

Dose 1.45 Tube 1.75
 plus Wust. In Apotheken und
 Drogerien



DROGERIE WERNLE
 Zürich

ZÜRICH

am Bahnhofplatz

**BRAUSTUBE
 HÜRLIMANN**

bekannt für
 preiswert und gut!

HABASUMA



CIGARREN

15 bis 70 Cts. per Stück

Kameraden

berücksichtigt die
 Inserenten des
 „Schweizer Soldat“

Färberei Wädenswil

Chem. Reinigungs-AG., Wädenswil-Zeh. Tel. 95 60 58
 Filialen in Zürich empfiehlt sich für die
 Badenerstr. 60, Tel. 25 20 41 *Pflege Ihrer Uniformen*
 Forehstr. 92, Tel. 32 67 11



Henzel

reinigt
färbt und
bügelt

Telephon 33 20 55

Uniformen-, Teppich- und Steppdecken-Reinigung

FILIALEN:

Rosengasse 7 Tel. 32 41 48
 Stauffacherstr. 28 „ 23 33 61
 Kreuzplatz 5a „ 24 78 32
 Gotthardstr. 67 „ 25 73 76
 Schmiede Wied. „ 33 20 82
 Albistraße 71 „ 45 01 58

Alles für den Herrn



Fein-Kaller & Co.

Bahnhofstr. 84 ZÜRICH Schloßporte-Talstr. 82

Qualitäts-
Fabrikate



Drahtbürsten-
Spezialfabrik

Jacques Thoma

Telephon (052) 2 67 73

Winterthur

Drahtbürsten aller Art und für jeden Zweck
für Industrie, Baugewerbe usw.

BAHNHOF BUFFET
Joh. Remus Boss *Zürich*

HOTEL DE LA GARE, BIENNE



TELEPHON 2 74 94

A. SCHEIBLI, propr.

Gepflegte Küche
Cuisine soignée
Moderne Zimmer
Tout confort

Camirada

Militärartikel

Militärstraße 2 ZÜRICH Tel. (051) 23 55 63

Ordonnanz-Hemd nach amtlicher Vorschrift . . . Fr. 16.50

Offiziers-Hemden, Popeline, mit weichem Kragen Fr. 25.50

Offiziers-Hemden, Popeline, m. halbsteif. Kragen Fr. 26.50

4% Umsatzsteuer inbegriffen

Reinigung von schmutzigen und Lieferung von neuen
Putztüchern, Putzfäden und Putzlappen
besorgt vorteilhaft, gut u. prompt Tel. Aarau (064) 2 24 12

Friedrich Schmid & Co., Suhr Aargau

Putzfädenfabrik und Reinigungsanstalt für schmutzige Putztextilien

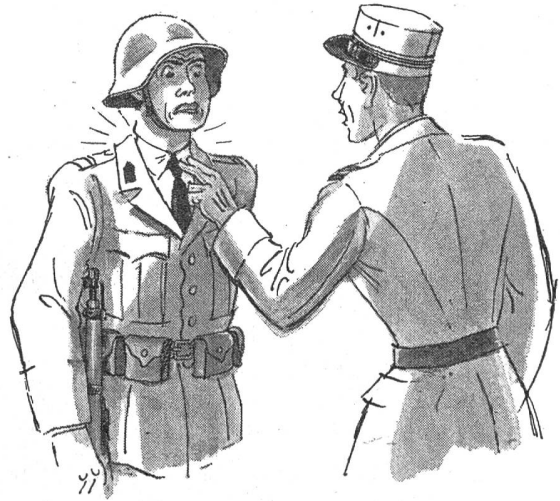

igange — Herr Hauptme ...

Allerdings — und wie! Aber haben Sie denn noch nie von den Militärhemden mit *«SANFOR»-Etikette gehört? Da würden Sie bestimmt ein zufriedeneres Gesicht machen. Die kann man nämlich x-mal waschen — sie gehen nicht ein, und der Kragen sitzt immer so tadellos wie am ersten Tag. Natürlich entsprechen sie auch den KTA-Vorschriften. Also aufpassen: Ausdrücklich sagen

MILITÄRHEMDEN

mit der **SANFOR**-Etikette



In Ladengeschäften, Warenhäusern und Versandgeschäften *«SANFOR» und «sanforisiert» sind Schutzmarken von Geweben, die nicht eingehen. Ihre Anwendung untersteht strengen Vorschriften, deren Befolgung laufend kontrolliert wird.

Generalvertreter: Heberlein & Co. A.G., Wattwil

SCHAFFHAUSER WOLLE



Zellweger
USTER

bekannt für
Nachrichtengeräte
verschiedenster Art

ZELLWEGER A.-G.
APPARATE- UND MASCHINENFABRIKEN USTER

Einst und jetzt
immer wahrhaft
und gut

DU NORD
ZÜRICH
BAHNHOF PLATZ

Diese Zeitschrift wurde gedruckt mit den Farben von **Gebr. Hartmann A.G.** Druckfarbenfabrik Zürich-Oerlikon

LONGINES



SYMBOL DER GENAUEN ZEIT

*Die Chronometrierung sportlicher Wettkämpfe
verlangt maximale Zuverlässigkeit!*

Es ist LONGINES gelungen, für die Zeitmessung genauester Resultate bei Wettkämpfen eine völlig neuartige Methode zu schaffen — das «Chronoson» LONGINES als Startzeichengeber und die «Chronokamera» LONGINES, die vollautomatisch die Zeiten auf einen Film registriert, welcher innert 4 Sekunden entwickelt wird, wodurch inskünftig jeder Irrtum ausgeschlossen ist. Alles wird harmonisch vervollständigt durch das Radio-Kurzwellen-Uebertragungsgerät «RADIOGINES».



LONGINES

10 GROSSE PREISE

DIE GROSSEN ZEITMESSUNGEN LONGINES DER JAHRE 1950 - 1951

Ski-Weltmeisterschaften USA. 1950; Fecht-Weltmeisterschaften Monaco 1950; III. Maccabiah Tel-Aviv 1950; Panamerikanische Sportwettkämpfe Buenos-Aires 1951; Europäische Schlittschuh-Meisterschaften Oslo 1951; Bob-Weltmeisterschaften Alpe d'Huez 1951; Eishockey-Weltmeisterschaften Paris 1951; Europäische Basketball-Meisterschaften Paris 1951; Europäische Ruder-Meisterschaften Mâcon 1951; III. Juegos Deportivos Bolivarianos, Caracas, 1951.

OFFIZIELLE ZEITMESSUNG DER SOMMER-ARMEEMEISTERSCHAFTEN
LUZERN 1951

UND DER WINTER-ARMEEMEISTERSCHAFTEN ANDERMATT 1952

A.Z.
Zürich 25