

Zeitschrift: Die Schweiz = Suisse = Svizzera = Switzerland : offizielle Reisezeitschrift der Schweiz. Verkehrszentrale, der Schweizerischen Bundesbahnen, Privatbahnen ... [et al.]

Herausgeber: Schweizerische Verkehrszentrale

Band: - (1947)

Heft: 5

Werbung

Nutzungsbedingungen

Die ETH-Bibliothek ist die Anbieterin der digitalisierten Zeitschriften. Sie besitzt keine Urheberrechte an den Zeitschriften und ist nicht verantwortlich für deren Inhalte. Die Rechte liegen in der Regel bei den Herausgebern beziehungsweise den externen Rechteinhabern. [Siehe Rechtliche Hinweise.](#)

Conditions d'utilisation

L'ETH Library est le fournisseur des revues numérisées. Elle ne détient aucun droit d'auteur sur les revues et n'est pas responsable de leur contenu. En règle générale, les droits sont détenus par les éditeurs ou les détenteurs de droits externes. [Voir Informations légales.](#)

Terms of use

The ETH Library is the provider of the digitised journals. It does not own any copyrights to the journals and is not responsible for their content. The rights usually lie with the publishers or the external rights holders. [See Legal notice.](#)

Download PDF: 02.02.2025

ETH-Bibliothek Zürich, E-Periodica, <https://www.e-periodica.ch>



SCHINDLER
WAGGON A.G.
PRATTELN



HERBERT LEUPIN

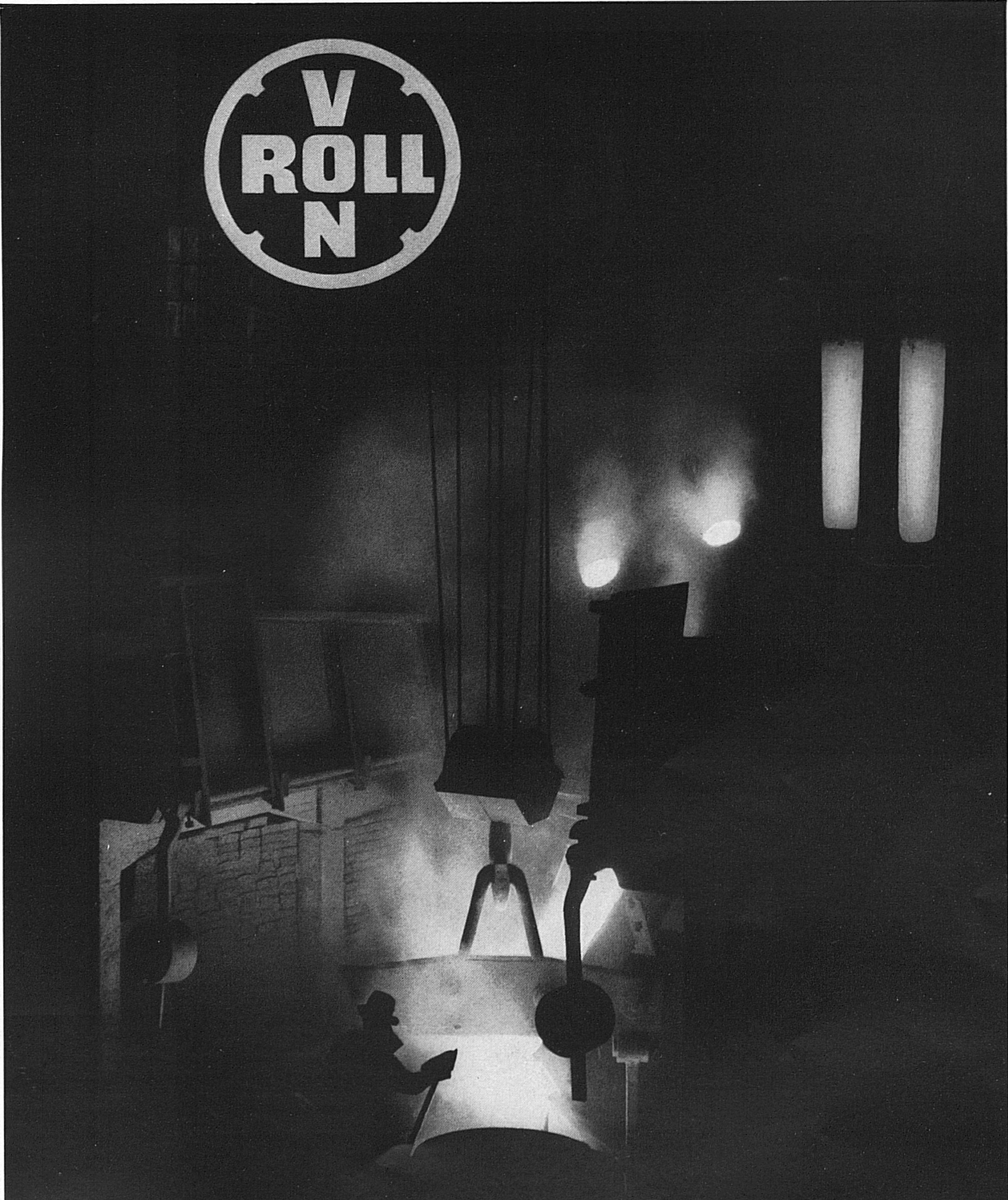

Abstich im Stahlwerk Gerlafingen

Stahlwerk · Gross-Schmiede · Walzwerke · Giessereien · Emaillieren · Mechanische Werkstätten

Gesellschaft der Ludw. von Roll'schen Eisenwerke A.G. Gerlafingen
Werke in Gerlafingen (Hauptsitz), Klus, Olten, Choindez, Rondez, Bern



BOFORS

WERKZEUG- UND BAUSTÄHLE FÜR JEDEN VERWENDUNGSZWECK

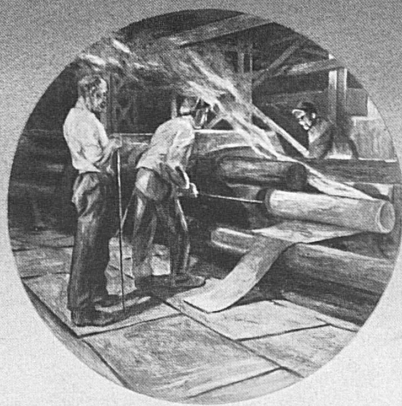

FR. FRAUCHIGER-NIGST AG. LYSS-BERN

Feinstahl Aktien-Gesellschaft

Tel. 24 26 66/67/68 ZÜRICH Utoquai 37

Darwins-Stahl

in jeder Form, in jeder Qualität,
für jeden Verwendungszweck

Bandeisen

Bleche

Magnete

Darwins-Toledo LTD. Steelworks
Sheffield

11 000

Fahrzeuge *Vehicules*

bürgen für unsere
reiche Erfahrung

ont quittés à ce jour
nos ateliers

Schweizerische
Wagons- & Aufzügefabrik AG
Schlieren-Zürich



Ventilatoren
Luftheizapparate
Dörrapparate
Farbspritzkabinen

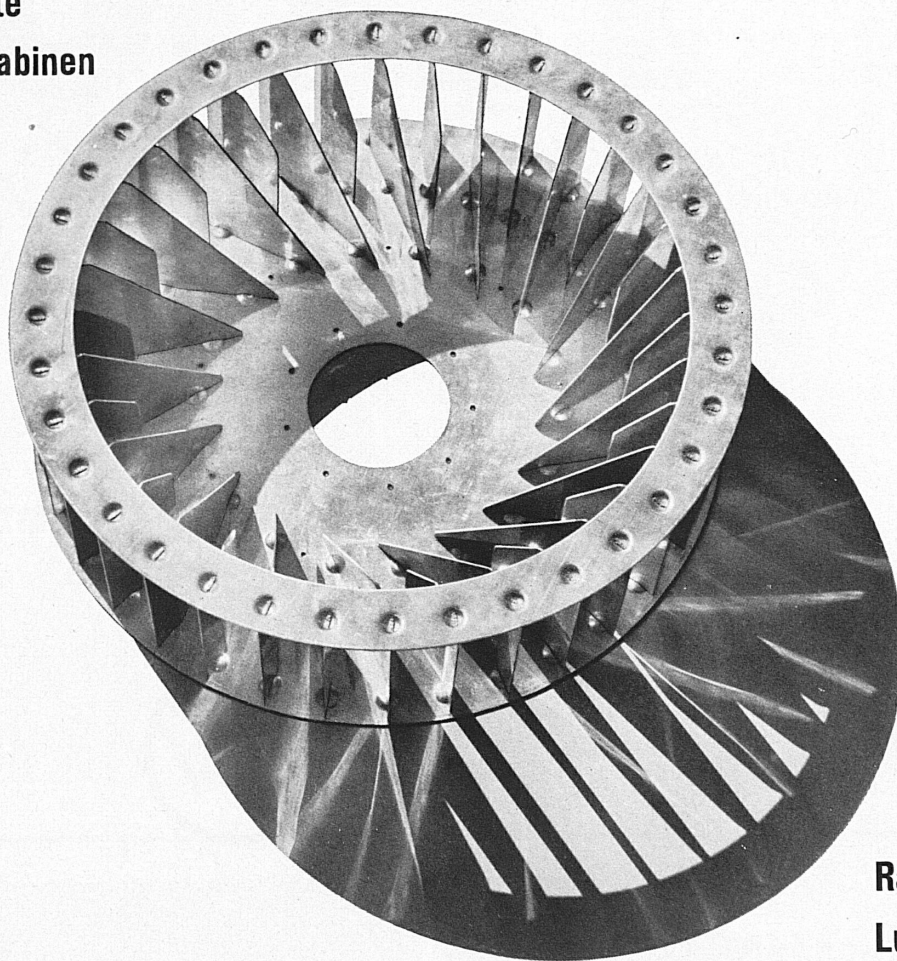

B E R N

Stockerenweg 6
Telephon 34642

Raumlüftung
Luftheizung
Entstaubung
Entnebelung
Klimatisierung
Holztrocknung
Spänetransport

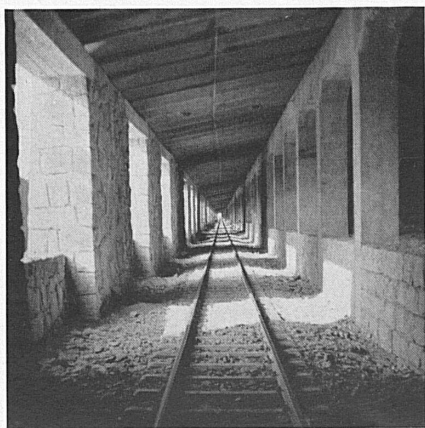

Stuag
Schweiz. Strassenbau- und
Tiefbau-Unternehmung A.G.

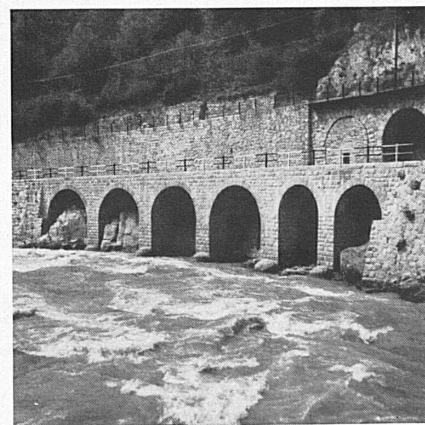

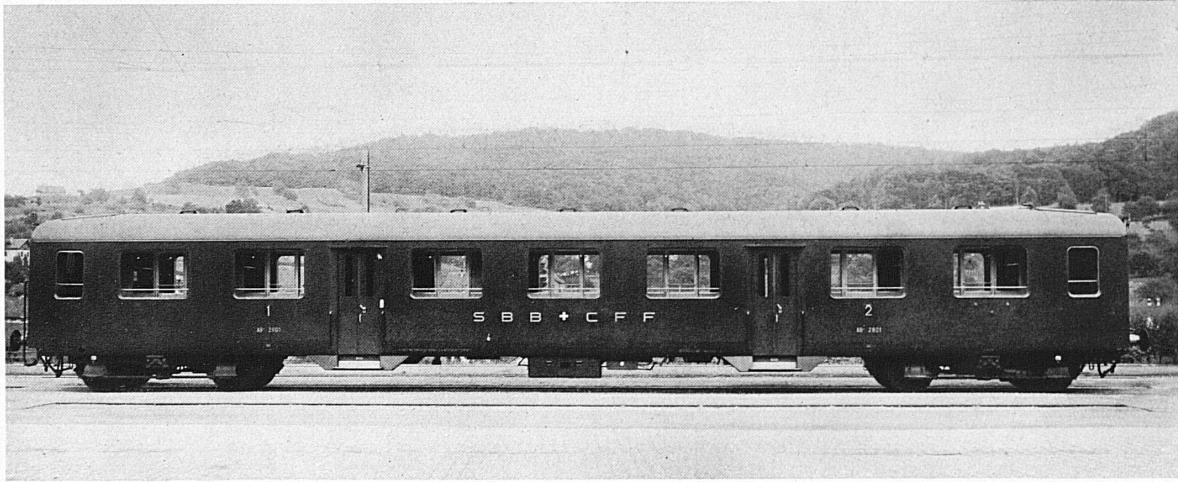

Leichtstahlwagen 1. und 2. Klasse mit Seitengang für den internationalen Verkehr, erbaut für die Schweizerischen Bundesbahnen von der 1853 als Waggonfabrik gegründeten Schweizerischen Industrie-Gesellschaft Neuhausen am Rheinfall.



Das Innere des 2.-Klaß-Abteils bietet höchsten Reisekomfort, der mit der ruhigen, angenehmen Fahrt dieser modernsten Wagen und der Sicherheit, die ihre Bauart gewährleistet, das Reisen mit der Eisenbahn zu einem wahren Vergnügen macht. Zwei Details: weiche Polsterung und mühelose Betätigung der Fensterkurbel von den Sitzen aus.



**SCHWEIZERISCHE
INDUSTRIE-GESELLSCHAFT
NEUHAUSEN AM RHEINFALL**

**ATELIERS
de VEVEY
S.A.**

**ATELIERS
de VEVEY
S.A.**

vevey

Förderanlagen jeder Art und Größe
 Laufkrane, Drehkrane, Bockkrane, Autoheber, Transportbänder usw. 774 d

Ateliers de Constructions Mécaniques de Vevey S.A.



Les plus belles régions de la Suisse
 PAR LES CHEMINS DE FER MONTREUX-OBERLAND BERNOIS ET DES ROCHERS-DE-NAYE

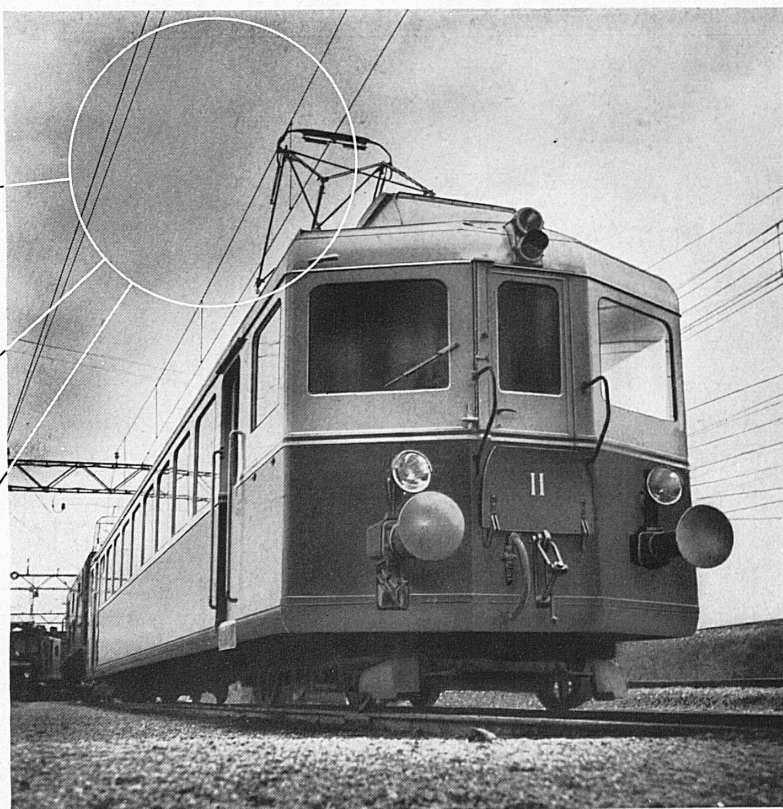
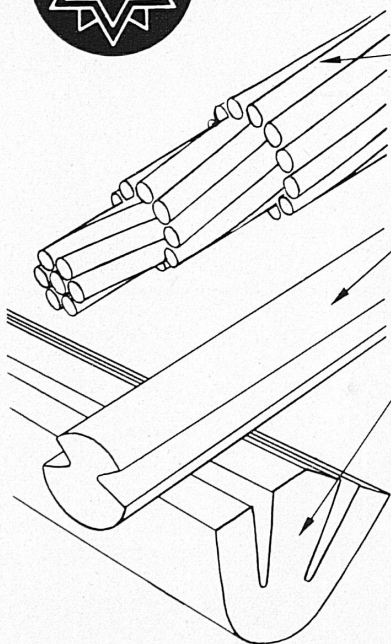

FÜR DIE EISENBAHNEN

stellen wir
als Spezialitäten her:

Aluminiumlegierungen für
Pantographen.
Kupfer, Bronze, Aluminium
und ALDREY
für Fahrleitungen
und Kraft-Übertragungs-
Leitungen

POUR LES CHEMINS DE FER

nous fabriquons
comme spécialités:

Alliages d'aluminium pour
pantographes.
Cuivre, bronze, aluminium
et ALDREY
pour lignes de contact et
pour la transmission de
forces électriques

SCHWEIZERISCHE METALLWERKE

USINES MÉTALLURGIQUES SUISSES

SELVE & CIE.

THUN

TEL. (033) 23821

THOUNE

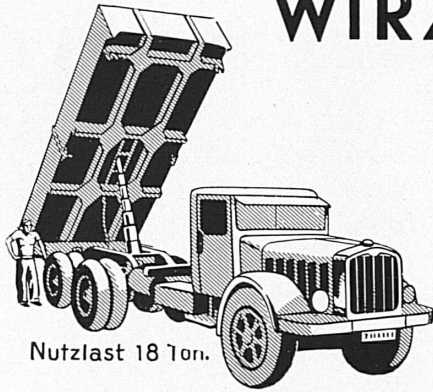

WIRZ KIPPER

ANHÄNGER

HYDR. PRESSEN

E. WIRZ Kipper- und
Maschinenfabrik

für Lastwagen, Anhänger, Eisenbahn-
wagen und ortsfeste Kippanlagen

für Lastwagen und Traktoren. Langholz-
Anhänger und -Verladewinden.

aller Art bis zu höchsten Leistungen

Uetikon

am Zürichsee
Tel (051) 92 93 31



50 JAHRE

VERZINKEREI PRATTELN AG.
PRATTELN

Gegründet 1897 (Baselland) Tel. (061) 6 00 22

**Die anerkannt leistungsfähigste
Verzinkerei der Schweiz**

Spezial-Abteilung:

Teerung, Bitumierung und Bejutung
von Gas-, Wasserleitungs- und Stahlmuffenröhren

ERGA

Der Qualitätsbegriff für Büromöbel aus Stahl

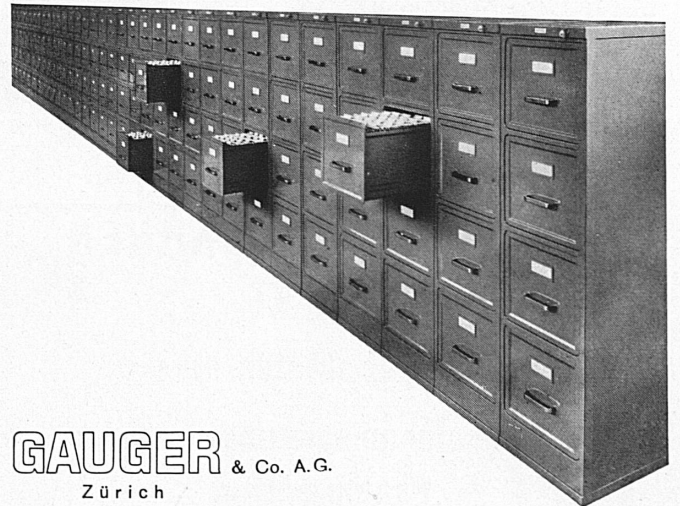

GAUGER & Co. A.G.
Zürich

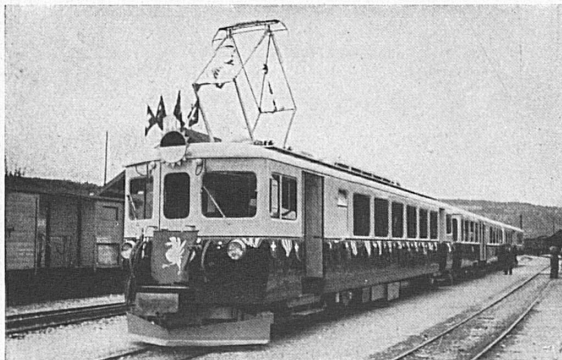

Photo S. Giasson, Bulle

Spezial-Kunstharz-Emailen und Lacke
für den Anstrich von Eisenbahn- und Straßenbahnwagen, Trolley-
bus, usw. — Langjähriger Lieferant der Bundes- und Privatbahnen

TEMPEROL Emailen Lacke Farben

auf Kunstharz-, Zellulose- u. Ölbasis, zum Spritzen,
Streichen, Tauchen. Luft- und ofentrocknend.

für Maschinen, Apparate, Autos, Möbel und jeden Industriebedarf

FERROSTAR Rostschutzfarben

für Eisenkonstruktionen aller Art, Brücken, Masten usw.

Holzschutzöl, Chaletlacke

die seit Jahren bestbekanntesten Qualitätsfabrikate der

VERNISOL S. A. VEVEY

Chemische und Lackfabrik Telephone 51621

OERLIKON

Citodène

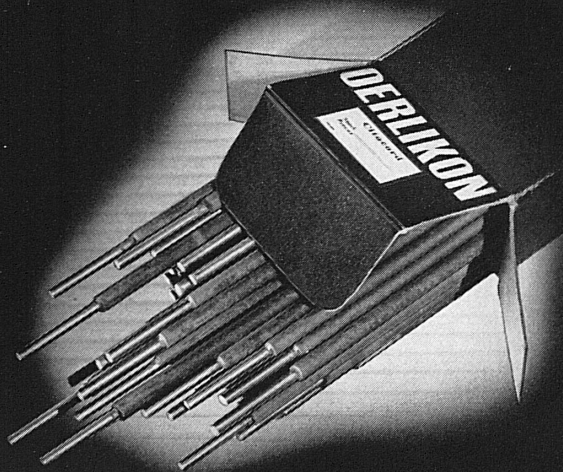

*die hochwertigen
Elektroden*

Werkzeugmaschinenfabrik Oerlikon, Bührle & Co.
Zürich-Oerlikon Tel. 46 65 50 Abt. Elektrodenfabrik

AUS UNSEREM FABRIKATIONS- UND
VERKAUFS-PROGRAMM

„Oerlikon“-Elektroden-Preßmaschinen

Preßmantel-Elektroden

„Citomat-Oerlikon“,

Apparatur für halbautomatisches Schweißen

Schweiß-Transformatoren

Schweiß-Umformergruppen

„Cito-Boy“-Universalschweißbisch

Widerstands-Schweißmaschinen,

diverse Modelle

Schweißzubehör

Schweiß-Demonstrationen

Technische Beratung

Verlangen Sie bitte unsere Offerte oder unseren
Vertreterbesuch

**LECLANCHÉ S.A.
YVERDON**



WASCHTISCHE
SCHÜTTSTEINE
WANDPLATTEN
STEINZEUG - BODENPLATTEN
ZIEGEL UND BACKSTEINE



A. G. für Keramische Industrie Laufen
& Tonwarenfabrik Laufen A. G.

SCHÜTZEN SIE IHRE MASCHINEN VOR ABNÜTZUNG !



Zum Schutze Ihrer wertvollen und oft unersetzlichen Maschinen steht heute eine umfassende Auswahl bewährter Esso - Schmiermittel zu Ihrer Verfügung.



SCHMIERMITTEL

STANDARD - MINERALOELPRODUKTE A. G. ZUERICH

Uraniastrasse, 40 - Tel. 23 97 34

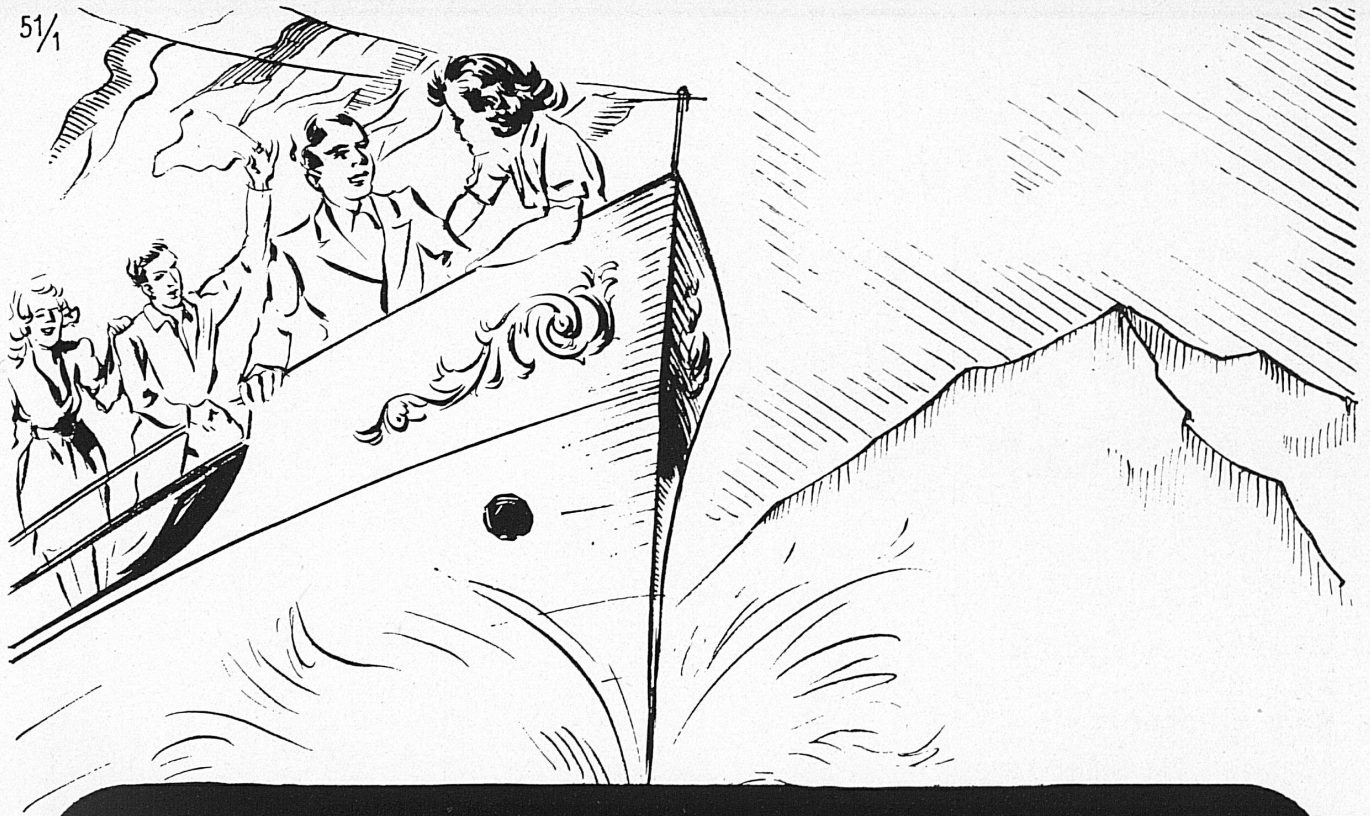

Neue Lebenslust für viele!

Die Folgen des Krieges verschwinden allmählich: verführerische Schaufenster, Rundreisebilette, „billiges“ Benzin, gastliche, renovierte Hotels . . .

Nur mit dem Kleingeld happert's da und dort! Wie wär's daher mit einem Seva-Los? Sie wissen ja: „Nid nahlah gwinnt!“

Ja, gewinnt vielleicht ein oder der 22369 Treffer im Werte von Fr. 530000.—, wenn nicht gar Fr. 50000.—, 20000.—, 2×10000.—, 5×5000.— etc., etc.

Jede 10 Los-Serie garantiert mindestens 1 Treffer und bietet neun übrige Chancen.

1 Los Fr. 5.— plus 40 Rappen für Porto auf Postcheckkonto III/10026.

Adr.
Seva-Lotterie
Marktgasse 28,
Bern

Ziehung

5.

Juli!



Joies nouvelles pour tous!

Les conséquences de la guerre s'estompent insensiblement; des vitrines tentantes, des billets circulaires, de l'essence „meilleur marché“, des hôtels accueillants, rénovés . . . Seul l'argent fait encore défaut ici ou là! Qu'en serait-il, par conséquent d'un billet SEVA?

Vous savez que „la fortune sourit aux audacieux“! Elle leur sourit, et parfois sous la forme de l'un des 22369 lots d'une valeur globale de Fr. 530000.— si ce n'est un de Fr. 50000.— 20000.—, 2×10000.—, 5×5000.— etc., etc. Chaque Série de 10 billets, assure au moins un lot et offre 9 chances par-dessus le marché.

1 billet Fr. 5.— plus 40 cts pour le port, à verser au compte de chèques postaux III/10026.

Adr.
Loterie SEVA,
28, rue du Marché,
Berne

Tirage le

5

juillet!

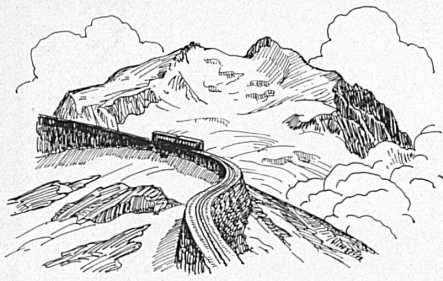

ZERMATT

1620-3136 m

GORNERGRAT

via

Furka-Oberalp

als Reiseerlebnis unvergeßlich

★

un souvenir pour la vie



Die schöne Reise nach Zermatt — via Furka und Oberalp — führt mit dem dienstbereiten, raschen und bequemen Mittel der Eisenbahnen ausgesprochen prachtvollen Landschaften und berühmten Glanzpunkten nach; sie stellt eine sommerliche Diagonale dar, die viele weitere Kombinationen des Reisens nach Zermatt und den hochalpinen Wundern des Gornergrates erschließt. Nach Zermatt fahren ist immer ein Genuß.

★

Le village du Cervin vous convie au plus beau des voyages. N'hésitez point. En été, plus exactement du 8 juin au 4 octobre, la voie à recommander entre toutes est celle qui emprunte la ligne Furka-Oberalp. En une petite journée d'un voyage passionnant à travers une région des plus intéressantes vous êtes rendu à Zermatt, toujours là, prêt à l'accueil, avec ses ressources infinies et ses remarquables merveilles alpines.



Das neue Ferienbillet erleichtert die Reise nach Zermatt und Gornergrat aufs angenehmste. Die Gornergrat-Bahn ist, gemäß Sommerfahrplan, vom 4. Mai bis 4. Oktober 1947 in Betrieb; die Furka-Oberalp-Bahn durchgehend — von der Rhone zum Rhein — vom 8. Juni bis 4. Oktober 1947.

Le nouveau billet de vacances facilite avantagement le voyage à Zermatt et au Gornergrat. Le chemin de fer du Gornergrat circule cette année, conformément à l'horaire d'été, du 4 mai au 4 octobre; la ligne F.O. dès le 8 juin.

★

Prospecte, Fahrpläne und Auskünfte jeder Art durch die Reiseagenturen und Verkehrsbureaux. / Prospectus, horaires et renseignements auprès des Agences de voyages, Bureaux officiels de renseignements et Offices de tourisme.

Besuchen Sie uns

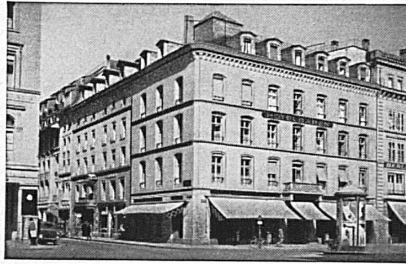

Bern Hotel Bären

Ecke Bärenplatz-Bundesplatz
Neu renoviert und möbliert
„NEUE BÄRENSTUBE“

Tel. 2 33 67
Marbach & Co. Das gediegene neue Restaurant
Tea-Room



SOLOTHURN

das vornehme, behagliche Familienhotel

Prächtige Räumlichkeiten
für jede Gesellschaft
Konferenzsäle, Sitzungszimmer

Cuisine française

Telephon (065) 2 24 38 · K. KREBS

Olten

HOTEL TERMINUS

Modernes Haus, über der Brücke neben Stadttheater gelegen, 3 Minuten vom Bahnhof. Alle Zimmer mit fließend. Wasser und Telefon. Heimeliges Restaurant und « Bacchus Stube ». Säle für alle Anlässe. Bar. Kegelbahn.

Es empfiehlt sich: E. N. Caviezel-Hirt, Besitzer.



BERN

WILLY DIETRICH

GÄBIG ZUM
E CHLY GA SY!



Telephon 2 94 71

Schauplatzgasse 33

J. Rovina, Inhaber

Bern

Walliser Keller

TAFELFREUDEN
Gourmets-Stube I. Stock

Neuenqasse 17, Bern Tel. 21693

Alex Imboden



Vorteilhafte Menus
Spezialitäten
aus Küche und Keller
Tel. 2 54 12 Ferd. Moser

Burgdorf

Restaurant zum Bahnhof
Hotel Dällenbach

Rasch
Gut
Preiswert

Mit bester Empfehlung H. Dällenbach



RECTA Manufacture d'Horlogerie S.A., Bienne



Centenario
BLAUBAND

FABBRICA
TABACCHI
BRISSAGO

1847
1947

Genau so wie vor 100 Jahren wird die Blauband-Brissago heute noch ganz von Hand hergestellt, heute noch nach dem alten Rezept, das von Generation zu Generation als Fabrikations-Geheimnis überliefert wird. Neu ist nur die Fabrik, neu sind die großen, lichten Arbeitssäle, neu sind die Klimatisierungs- und Trocknungsanlagen, die für die Einhaltung der stets gleichmäßigen Qualität sichere Gewähr bieten.

Daran liegt es wohl, daß die Erzeugnisse der Fabbrica Tabacchi in Brissago heute noch gleich beliebt sind wie vor 100 Jahren.



Blauband

Berner Oberland

SUISSE

SWITZERLAND



Information: Verkehrsverein Berner Oberland, Interlaken