

Objektyp: **Advertising**

Zeitschrift: **Mitteilungen über Textilindustrie : schweizerische Fachschrift für die gesamte Textilindustrie**

Band (Jahr): **75 (1968)**

Heft 2

PDF erstellt am: **21.07.2024**

Nutzungsbedingungen

Die ETH-Bibliothek ist Anbieterin der digitalisierten Zeitschriften. Sie besitzt keine Urheberrechte an den Inhalten der Zeitschriften. Die Rechte liegen in der Regel bei den Herausgebern. Die auf der Plattform e-periodica veröffentlichten Dokumente stehen für nicht-kommerzielle Zwecke in Lehre und Forschung sowie für die private Nutzung frei zur Verfügung. Einzelne Dateien oder Ausdrucke aus diesem Angebot können zusammen mit diesen Nutzungsbedingungen und den korrekten Herkunftsbezeichnungen weitergegeben werden. Das Veröffentlichen von Bildern in Print- und Online-Publikationen ist nur mit vorheriger Genehmigung der Rechteinhaber erlaubt. Die systematische Speicherung von Teilen des elektronischen Angebots auf anderen Servern bedarf ebenfalls des schriftlichen Einverständnisses der Rechteinhaber.

Haftungsausschluss

Alle Angaben erfolgen ohne Gewähr für Vollständigkeit oder Richtigkeit. Es wird keine Haftung übernommen für Schäden durch die Verwendung von Informationen aus diesem Online-Angebot oder durch das Fehlen von Informationen. Dies gilt auch für Inhalte Dritter, die über dieses Angebot zugänglich sind.

VOGT als Breithalter-Lieferant
führender Webmaschinen-
Hersteller wird auch Ihre
Probleme lösen!

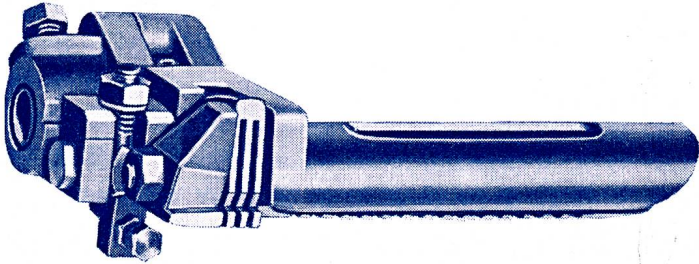

Kunststoffbuchsen

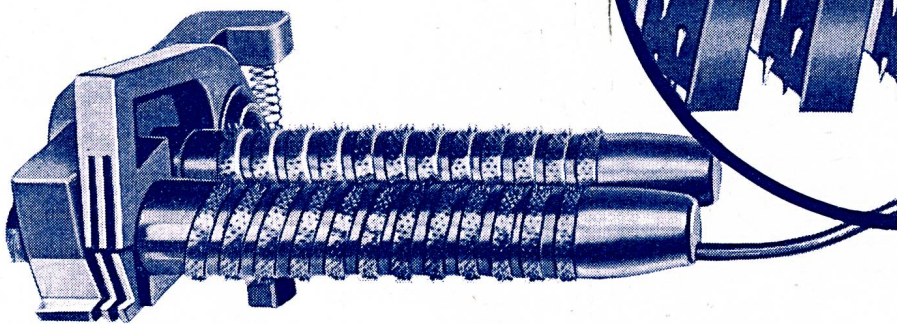
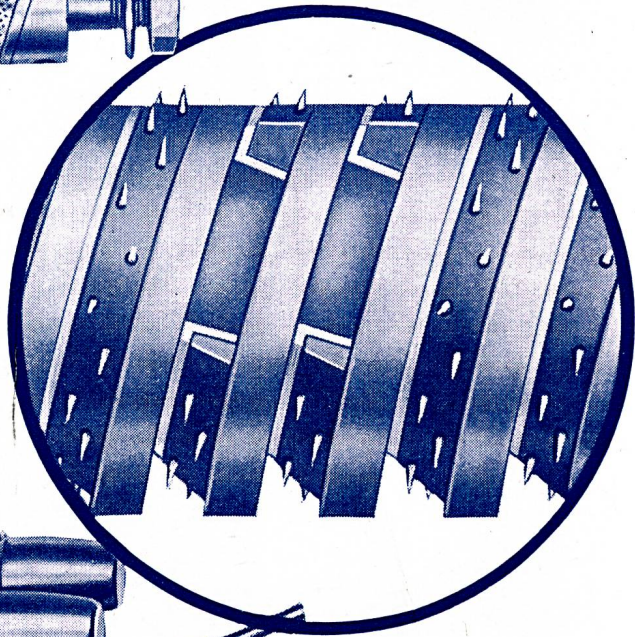

HCH. KÜNDIG + CIE.
CH - 8620 Wetzikon (Zürich)

Postfach 57 Telex 54124 ☎ 051/770934

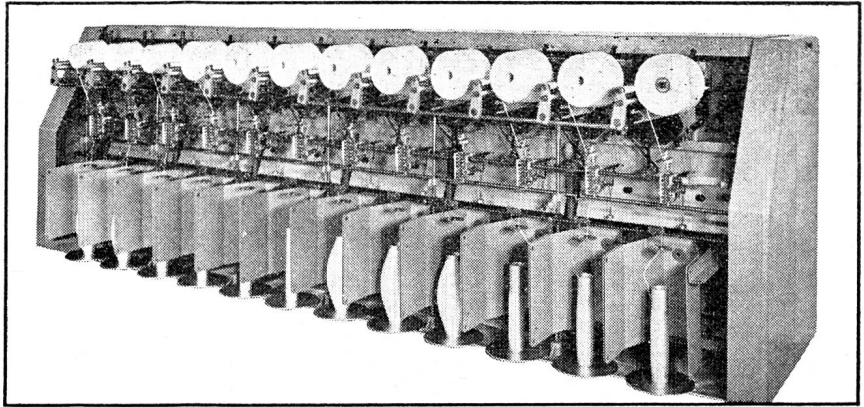

Präzisions-Kreuzspulmaschine für Reyon und synthetische Fäden
100 - 2000 den., Hublängen von 150 oder 200 mm,
konische oder zylindrische Kreuzspulen mit geraden Stirnflächen und
hohem Garninhalt, raumsparende Maschinenteilung von 300 mm.



**bis
6
Kilo**



Wartungsfreie Rollenkette durch Kunststoff- Gleitlager

Diese unsere Entwicklung im Kettenbau macht es möglich, nunmehr viele Antriebs- und Förderprobleme ideal zu lösen: die *Rüberg*-Rollenkette mit Kunststoff-Gleitlager. In der herkömmlichen Bauweise bilden Bolzen und Hülse aus Stahl das Kettengelenk. Bei mangelnder oder schlechter Schmierung, bei starken Schmutz- und Witterungseinflüssen war das Kettengelenk immer schnellem Verschleiß ausgesetzt. Dem begegnet die von uns entwickelte Kette, indem Hülse und Bolzen durch eine Büchse aus Kunststoff einfach voneinander getrennt werden. Und damit hat die Rollenkette eine Weiterentwicklung erfahren, die es erlaubt, jetzt auch jene Forderungen der Industrie zu erfüllen, für die es bisher noch keine ausreichenden Lösungen gab.

Für Textilmaschinen besonders geeignet!

Keine durch Fett- u. Oel-
spritzer verunreinigten
Gewebe mehr

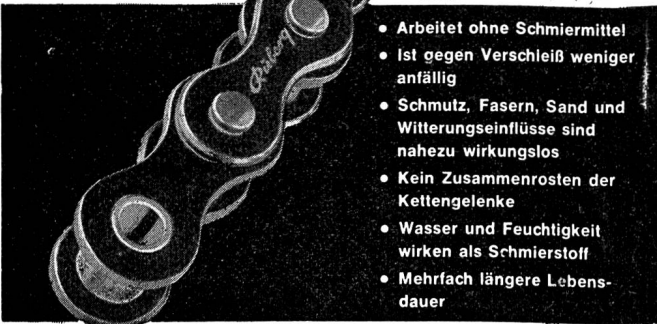

- Arbeitet ohne Schmiermittel
- Ist gegen Verschleiß weniger anfällig
- Schmutz, Fasern, Sand und Witterungseinflüsse sind nahezu wirkungslos
- Kein Zusammenrosten der Kettengelenke
- Wasser und Feuchtigkeit wirken als Schmierstoff
- Mehrfach längere Lebensdauer

Bitte, fordern Sie das Informationsblatt VB-2 über *Rüberg*-Rollenketten mit Kunststoff-Gleitlagern an.

Für Ihre Antriebs- und Förderprobleme steht Ihnen außerdem unser technischer Beratungsdienst zur Verfügung

Rüberg & Renner

KETTENWERKE · HAGEN IN WESTFALEN
Fernsprecher-Sa.-Nr. 25055 Fernschreiber: 0823849

ALLEINVERKAUF FÜR DIE SCHWEIZ
Willy Gutmann · Interlaken

Postfach

Telefon 036/24121

Schubzähler **INCA** ROBUSTA



Diverse Modelle für Ein-, Zwei- und Dreischichtenbetrieb, mit und ohne Nullstellung, addierend oder subtrahierend. — Große Zahlen. Staubdichter Gehäuseverschluss. — Solide Bauart. Große Präzision.

INJECTA AG

5723 Teufenthal bei Aarau (Schweiz), Tel. (064) 46 10 77
DRUCKGUSSWERKE UND APPARATEFABRIK

Automatisches Schußdichten- Kontrollgerät ASKO 201



Überwacht die Gewebeschußdichte am Webstuhl und verhindert unzulässige Längfehler

Zahn Worb
Werkstätte für Elektro- und
Feinmechanik
3076 Worb Tel. 031/83 08 98





Zweckmäßig ausgerüstete Elektro-Stapler bieten in der Textilindustrie vielfältige Einsatzmöglichkeiten und entlasten das Personal von beschwerlicher und gefährlicher Arbeit. Paletten, Ballen oder Kisten werden auf rationelle Weise transportiert und gelagert. In vielen Betrieben versehen zuverlässige Oehler-Stapler seit Jahren ihre Dienste zur Zufriedenheit der Kunden.

Eisen- und Stahlwerke Oehler & Co. AG, Aarau, Telefon 064/22 25 22

OEHLER AARAU

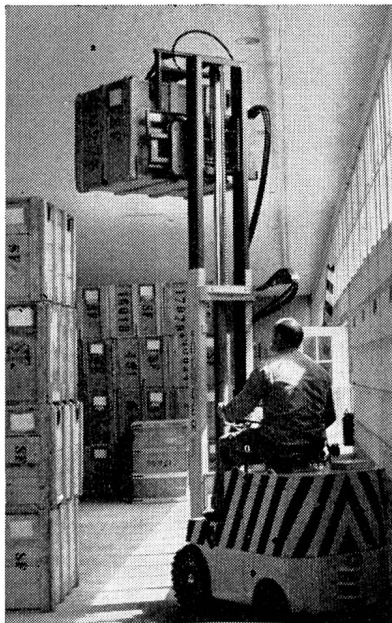

87. Wiener Internationale Messe

3. bis 10. März 1968

Die Textilabteilungen im Messepalast stellen Ihnen ein übersichtliches Angebot vor:

Oberbekleidung Wäsche**modische Accessoires****Heimtextilien Bodenbeläge**

Sonderveranstaltungen:

Pelzsalon**Woche der Maschenmode**

Auskünfte und Messeausweise:

**Oesterreichische Handelskammer
in der Schweiz**

8008 Zürich, Mühlebachstr. 28, Telephon 051 / 32 83 13

DURAFLEX Webeblätter

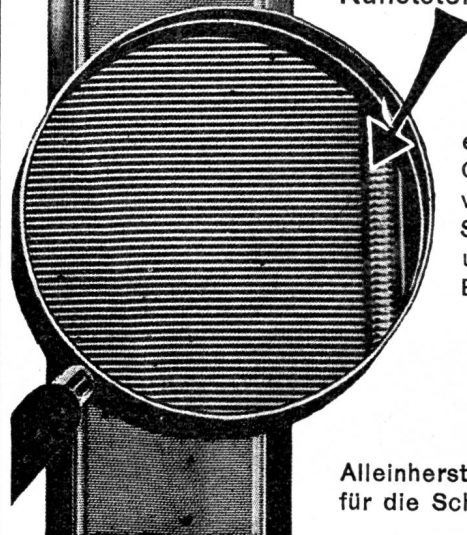
mit elastischem
Kunststoff-Bund

erhöhen Ihre
Gewebequalität,
verhindern
Streifenbildung
und
Blattzahnbrüche

Alleinhersteller
für die Schweiz:**Hch. Stauffacher & Sohn**Schwanden Gl.
Tel. (058) 7.11.77

Selbstschmierende Glissa-Lager



Einge Dimensionen
aus unserem reich-
haltigen Vorrat.
Nach Möglichkeit
genormte Grössen
verwenden, da kur-
ze Lieferfristen und
vorteilhafte Preise.

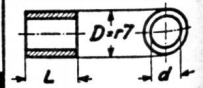

Gehäusebohrung = H7

d	D	L
5 F7	10	5
8 E7	12	10
10 E7	16	20
12 F7	18	18
16 E7	22	16
24 E7	30	20
28 E7	33	25
35 F7	45	40
50 F7	60	50
60 E7	72	60

Aladin AG. Zürich

Claridenstr. 36 Tel. (051) 23 66 42

Nr. c 264

Seidentrocknungs-Anstalt Zürich

Condition des Soies et Textiles Stagnatura Sete
Silk Conditioning and Testing House

Gegründet 1846

8027 Zürich Gotthardstraße 61 Telephon (051) 23 13 33

Prüfung und Lagerung aller Textilien

Bessere Qualität, höhere Produktion

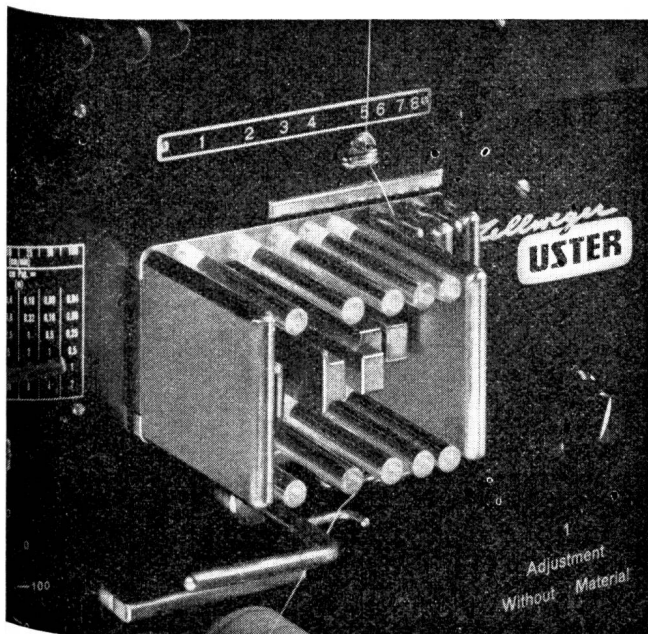

mit elektronischen oder mechanischen Garnreinigern, Prüf-, Regel- und Überwachungsanlagen für die Spinnerei sowie mit Webketten-Vorbereitungsmaschinen für die Weberei. Unsere weltbekannten Produkte sind auch für Sie interessant. — Bitte verlangen Sie unverbindlich nähere Informationen.

Zellweger
USTER

Zellweger AG
Apparate- und Maschinenfabriken Uster
CH-8610 Uster/Schweiz

Hartex Hartgewebe-Zahnrad

für Webstuhltrieb die ideale Lösung
geräuschkindernd und schwingungsdämpfend

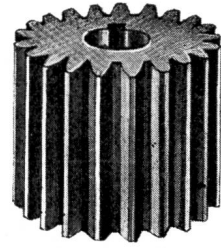

Paul Schlenker 8640 Rapperswil

Textiltechnische Artikel Mythenstraße 46 Telefon 055/2 13 71

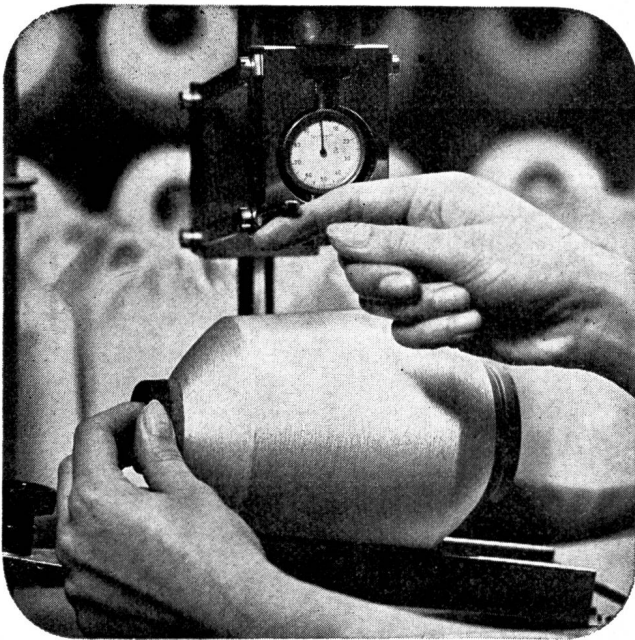

Zwirnerei Niederschönthal AG
CH-4402 Frenkendorf



Spezialisiert für Hochdrehen von
halb- und vollsynthetischem Garn

Qualität Präzision
Oerlikoner Industrieprodukte
weltweit geschätzt

SRO



SRO Kugellagerwerke
J. Schmid-Roost AG
Zürich-Oerlikon

Webeblätter

für sämtliche
Webmaschinen
in Zinnguß fabriziert

Walter Bickel

Webeblattfabrik
8800 THALWIL
Telephon 051 / 92 10 11

Breithalter

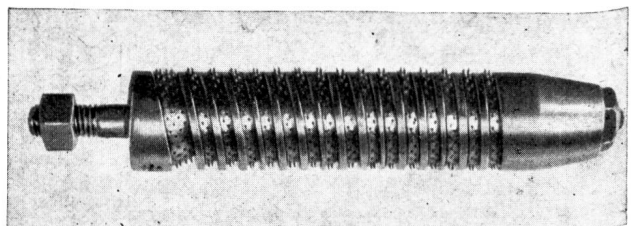

Walter Bachmann, 8636 Wald

Breithalterfabrik Telefon 055 / 9 16 15

Weben Sie

gespinnene Garne? Filamente?

Dann haben wir für Sie eine moderne,
leistungsfähige, ökonomische und
vielseitige Webmaschine!

Die RÜTI-Webmaschine Typ C

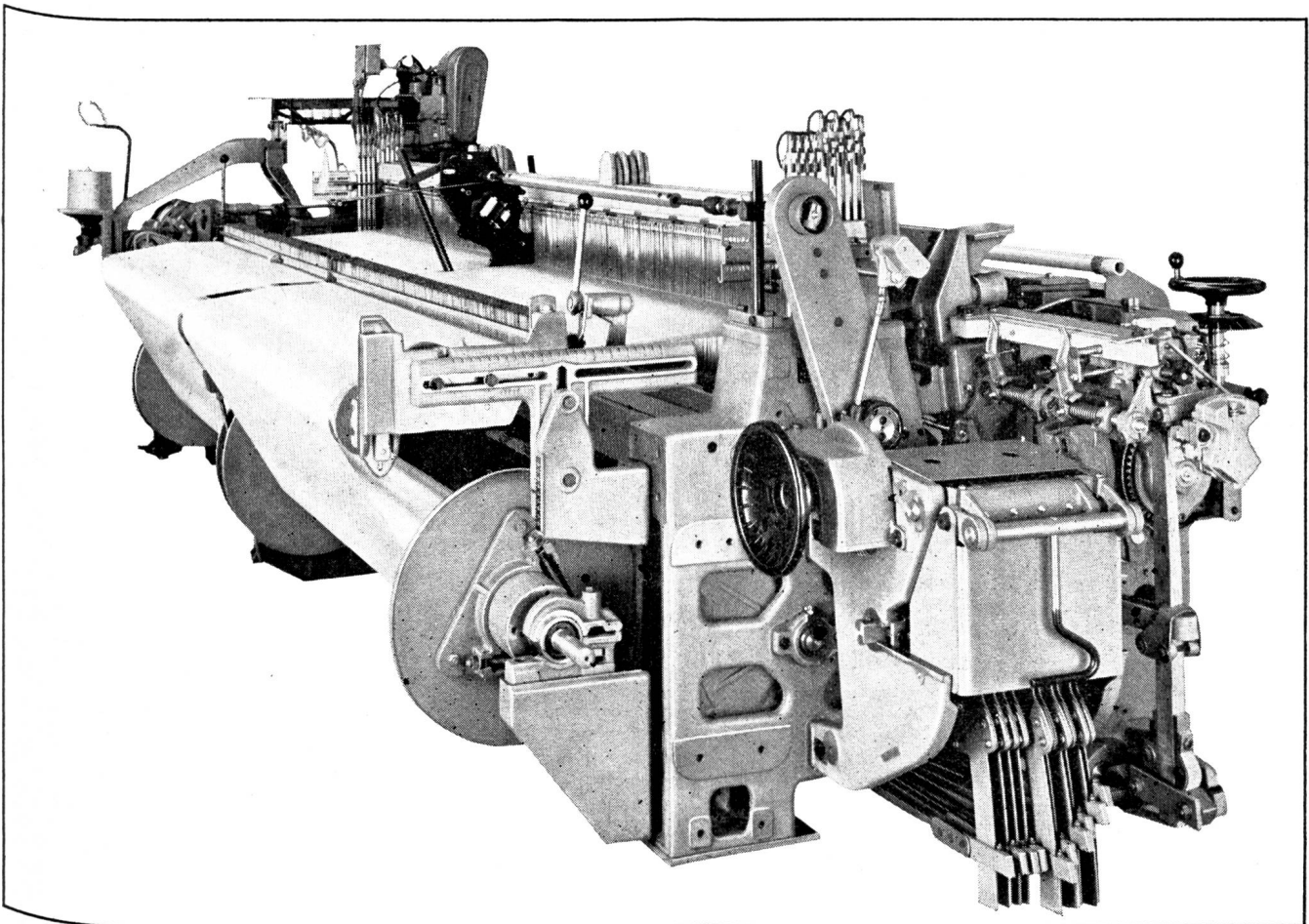

RÜTI Typ C

bedeutet: Vernünftige Investitionskosten –
Hohe effektive Webleistung –
Wirtschaftlichste Produktion – Höchste
Gewebequalität – Grosser Anwendungsbereich – RÜTI-Betriebssicherheit –
Weniger Maschinenunterhalt – Einfache
Bedienung – Leichte Einstellbarkeit



Maschinenfabrik Rüti AG
vormals Caspar Honegger
CH-8630 Rüti (Zürich) Schweiz

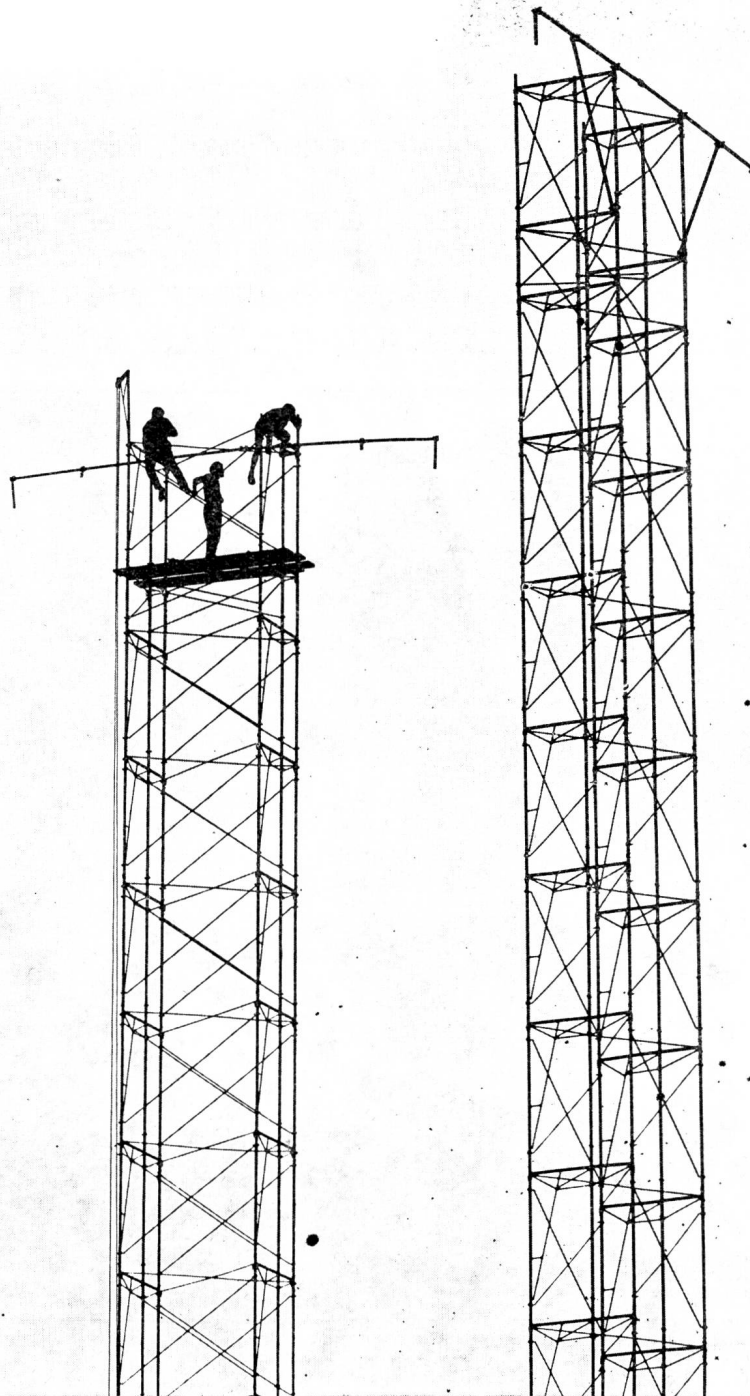

Mehr als das Seil verbindet ...

diese Männer das Können, die Hilfsbereitschaft des Partners, das Vertrauen zueinander

das Vertrauen zum Partner

führt auch in der Textilindustrie zum Erfolg. Als Spinner, Zwirner, Weber, als Stricker, Wirker müssen Sie sich darauf verlassen können, daß Ihr Garn zuverlässig gespult wird, mit einer Maschine, die sich jedem Material, jeder Garnnummer individuell anpaßt, gebaut von einer Maschinenfabrik, die sich seit Jahrzehnten ausschließlich auf Spulmaschinen spezialisiert hat. Das ist Schweiter, Ihr Partner, auf den Sie sich verlassen können

in allen Spulfragen – Vertrauen zu Schweiter

Schweiter

Maschinenfabrik Schweiter AG, CH-8810 Horgen (Schweiz)