

Objektyp: **Advertising**

Zeitschrift: **Mitrex : die Fachzeitschrift für textile Garn- und Flächenherstellung im deutschsprachigen Europa**

Band (Jahr): **78 (1971)**

Heft 9

PDF erstellt am: **22.07.2024**

Nutzungsbedingungen

Die ETH-Bibliothek ist Anbieterin der digitalisierten Zeitschriften. Sie besitzt keine Urheberrechte an den Inhalten der Zeitschriften. Die Rechte liegen in der Regel bei den Herausgebern.

Die auf der Plattform e-periodica veröffentlichten Dokumente stehen für nicht-kommerzielle Zwecke in Lehre und Forschung sowie für die private Nutzung frei zur Verfügung. Einzelne Dateien oder Ausdrucke aus diesem Angebot können zusammen mit diesen Nutzungsbedingungen und den korrekten Herkunftsbezeichnungen weitergegeben werden.

Das Veröffentlichen von Bildern in Print- und Online-Publikationen ist nur mit vorheriger Genehmigung der Rechteinhaber erlaubt. Die systematische Speicherung von Teilen des elektronischen Angebots auf anderen Servern bedarf ebenfalls des schriftlichen Einverständnisses der Rechteinhaber.

Haftungsausschluss

Alle Angaben erfolgen ohne Gewähr für Vollständigkeit oder Richtigkeit. Es wird keine Haftung übernommen für Schäden durch die Verwendung von Informationen aus diesem Online-Angebot oder durch das Fehlen von Informationen. Dies gilt auch für Inhalte Dritter, die über dieses Angebot zugänglich sind.

Ein Dienst der *ETH-Bibliothek*
ETH Zürich, Rämistrasse 101, 8092 Zürich, Schweiz, www.library.ethz.ch

<http://www.e-periodica.ch>

VOGT als Breithalter-Lieferant
 führender Webmaschinen-
 Hersteller wird auch Ihre
 Probleme lösen!

3 1 P 7 U

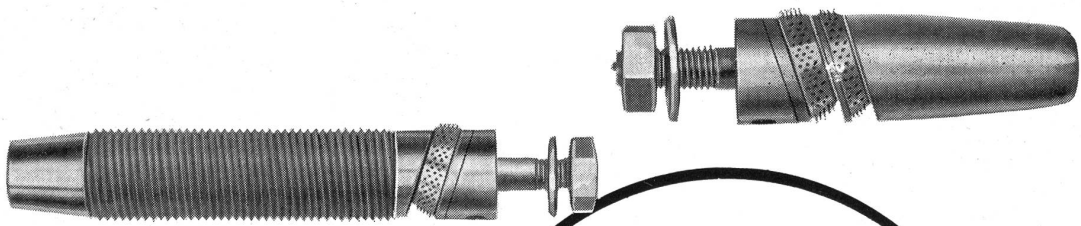
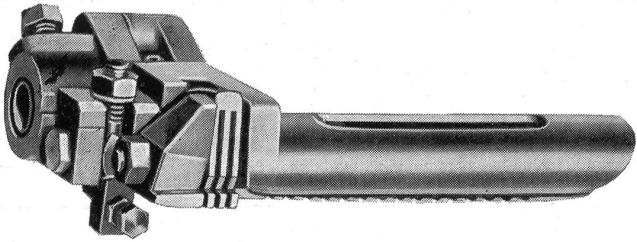

Kunststoffbuchsen

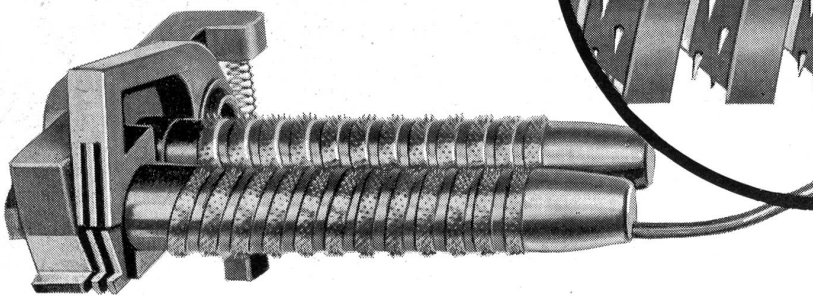
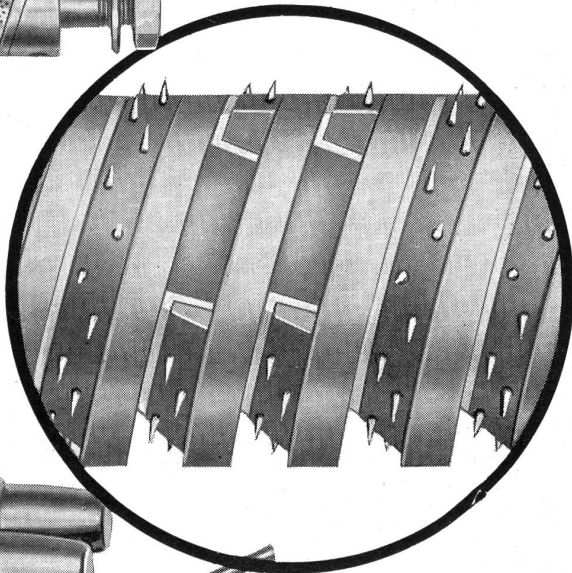

Fabrikation von Textilmaschinen-Zubehör
 Handel – Vertretungen
 Telefon 051 77 09 34/35
 Telex 75324

HCH. KÜNDIG + CIE 8620 WETZIKON ZH

Schärer

Perfektes
Spulgut und Leistung
entscheiden

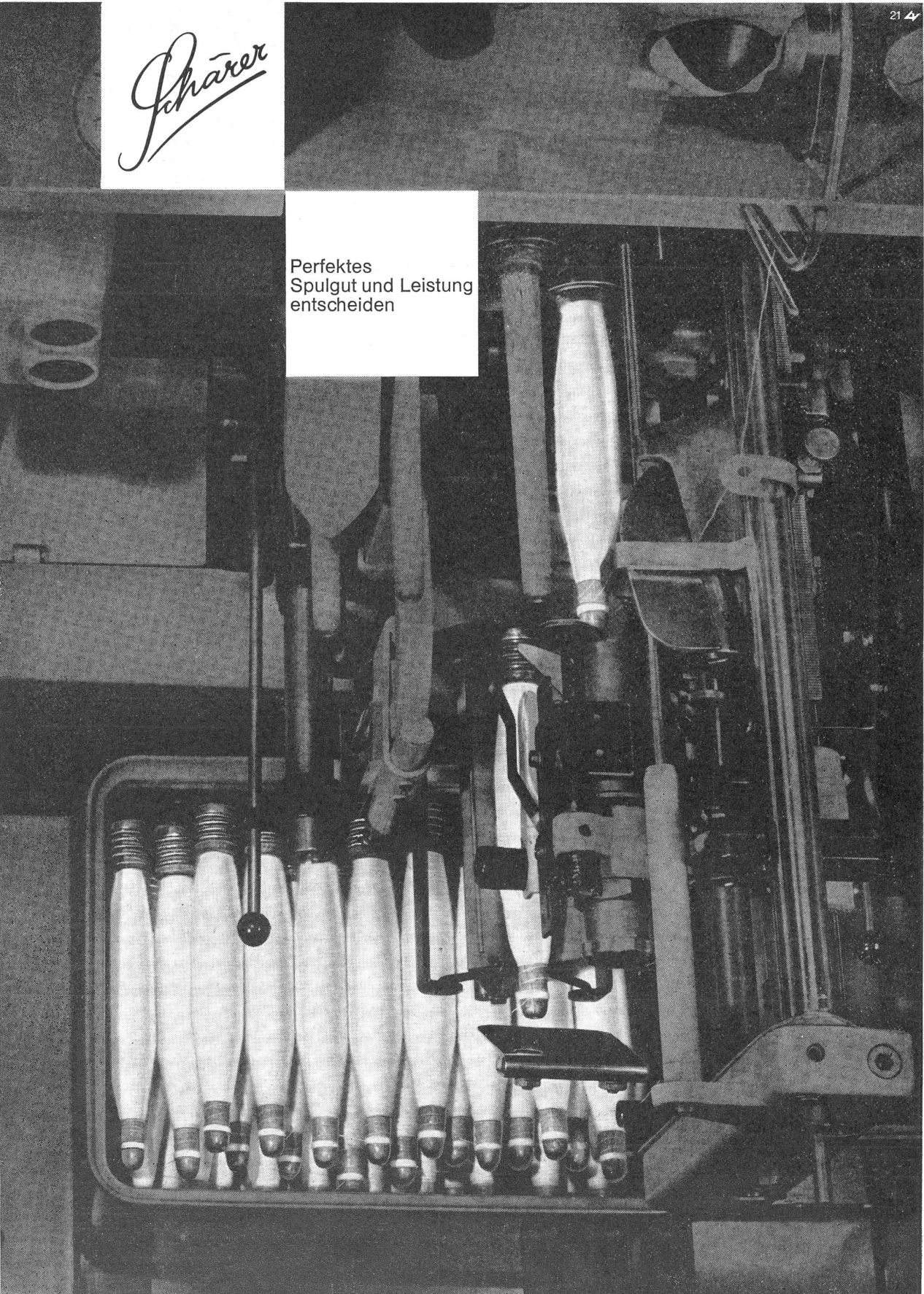

Maschinenfabrik Schärer CH-8703 Erlenbach-Zürich/Schweiz



8805 Richterswil

Gartenstrasse 19
Tel. 051 / 76 47 77

Textilmaschinen und Apparate
Technische Artikel

Von A bis Z

Papiermassbänder
Paraffinstangen
Pickerspindeln
Pickerspindelfett
Plüsch (ganze Breiten oder in Streifen
geschnitten)
Poliersteine
Porzellan-Artikel in grösster Auswahl
Pressspankarten (geloht und ungelocht)
Putzwalzenschläuche für Spinnereien
Paraffin- und Oelapparat
Plastikbehälter
Pressglanz-Dekativautomat Ketting & Braun
Presser für Wollstoffe (Muldenpresse)

WIPPERMANN

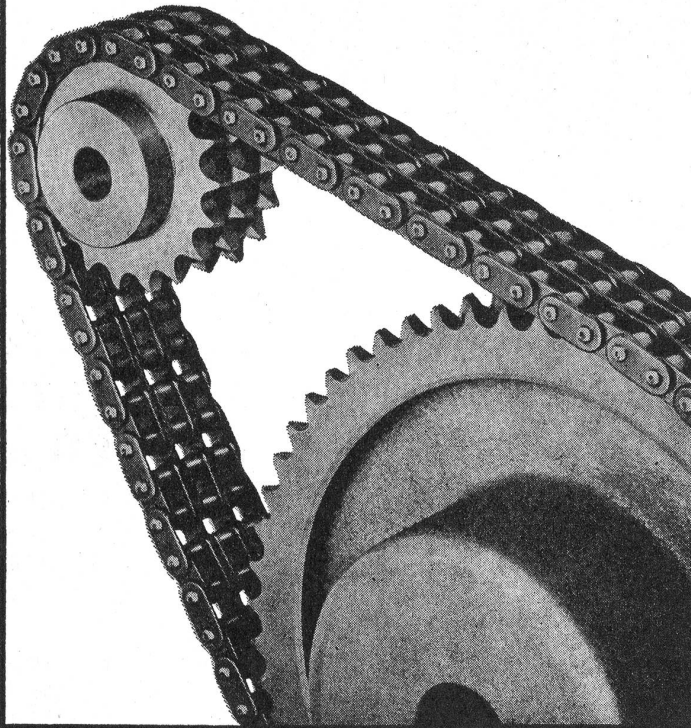

Präzisions- Rollenketten Antriebe

von 6 mm bis 1 1/2"-Teilung sofort ab Lager
lieferbar.

Zubehör

DUROGLISS Kunststoff-Gleitschienen und
-Bänder. MORSE Rutsch-Naben.

Verlangen Sie bitte unseren Katalog oder
Vertreterbesuch. Wir beraten Sie jederzeit un-
verbindlich.

Plüss + Co.

Ketten und Zubehör • 8001 Zürich
Talstrasse 66 Telefon 051/27 27 80
Postfach: 8039 Zürich



Alle Inserate durch die
Orell Füssli Werbe AG



Service und Qualität

Dessins - CRÉATION

E. Kappeler

Telephon 051/567791
Rüthofstr. 19, CH-8049 Zürich

Bureaux und Technik:
Patronage und Jacquardkarten

Fritz Fuchs

Telephon 051/60 02 15
Weinbergstr. 85, CH-8006 Zürich

Karl Brand - Basel

Leonhardsgraben 33, Telefon 061 25 82 20

Jetzt können Sie breites Rollenmaterial in mehreren Lagen mit einer preiswerten Stanzeinrichtung stanzen.

Der KABRA MULTI-FEEDER spart Ihnen Geld und Platz. Er kann an alle hydraulischen Schwenkarmstanzen angebaut werden.

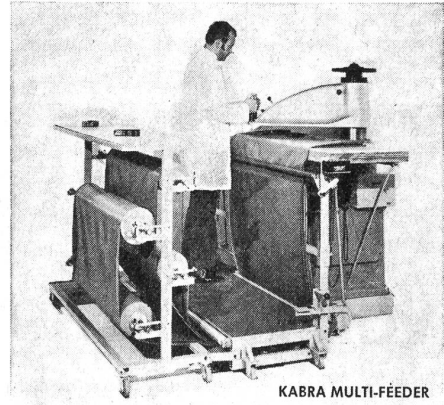

KABRA MULTI-FEEDER

Inserate bitte frühzeitig aufgeben!

Haben Sie Wärmeprobleme mit hohen Temperaturen?

Wir sind spezialisiert für die Projektierung und Erstellung von

Oelwärmeträger — Dampf- und Heisswasser-Industrieheizungen

Wir übernehmen auch nur Montage solcher Anlagen

Walter Uetz, Industrieheizungen, Usterstrasse 56, 8330 Pfäffikon, Tel. 051 97 43 77

DURAFLEX Webeblätter

mit elastischem
Kunststoff-Bund

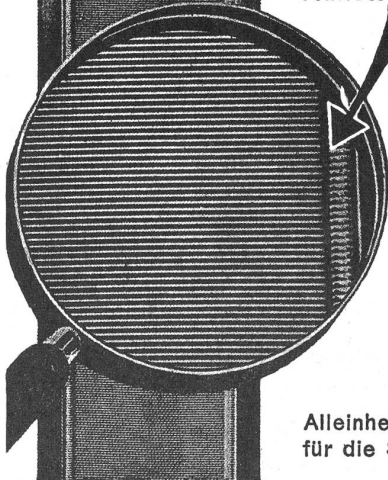

erhöhen Ihre
Gewebequalität,
verhindern
Streifenbildung
und
Blattzahnbrüche

Alleinhersteller
für die Schweiz:

Hch. Stauffacher & Sohn

Schwanden Gl.
Tel. (058) 7.11.77



8855 Wangen / SZ
Bahnhofstrasse
Telefon 055 / 7 49 43

**EINKAUFS-
CENTER** aller

Bodenbeläge Teppiche
Linoleum Plastikbeläge
Parkett Isolationen

Verlangen Sie Muster und Preise
Prompt ab Lager lieferbar



**Plazierungen können nur als Wunsch,
nicht als Bedingung
angenommen werden!**



Nef+Co.
St.Gallen / Schweiz
Telefon 071 23 36 36
Telex 77509

Für präzises Messen
von Drehzahlen, Produktionsgrößen
und Geschwindigkeiten –
Hasler
Mess- und Kontrollapparate

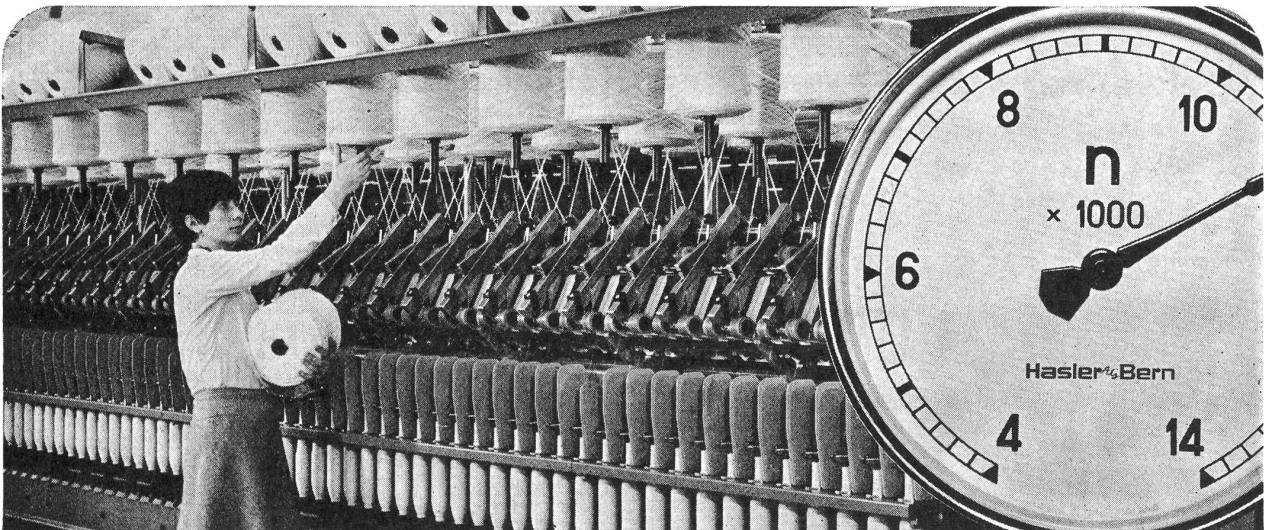

Elektrische Ferntachometeranlage für die Fernanzeige der Messwerte an einer oder mehreren Anzeigestellen; für den Einbau in stationäre oder mobile Anlagen.

Elektrische Differenztachometeranlage zur Fernanzeige der Differenz zweier Drehzahlen; Schalttafeleinbau; Anzeige in %.

Tachometer zum Auf- oder Einbau in stationären oder mobilen Anlagen.

Handtoureuzähler und -tachometer.

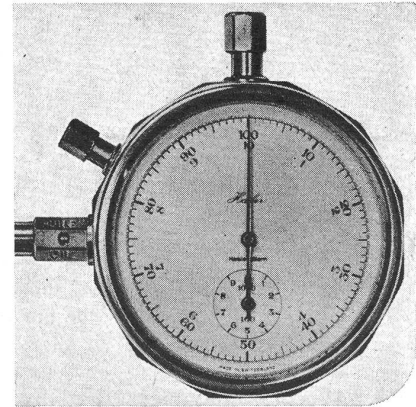
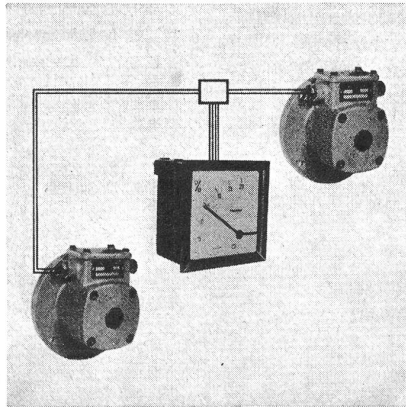
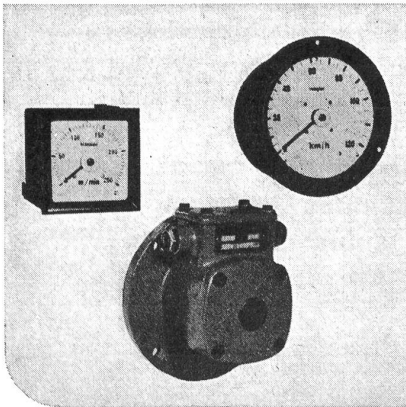

Hasler

Hasler AG
Belpstrasse 23, 3000 Bern 14
Tel. 031 65 21 11, Telex 32 413 hawe ch

Tachometer und Tachographen für Industrie, Schifffahrt, Bahnen und Verkehrsbetriebe.

Segeltuch



Das packende Bild einer Segelregatta vermag auch Leute zu begeistern, die keine Beziehung zum Segelsport haben. Erfahrung, subtile Technik, peinlich exakte Vorbereitung und zuverlässiges Material sind die wichtigsten Faktoren, die zum Sieg in einer Regatta führen.

Für die Segel werden heute fast ausschliesslich Chemiefasergewebe verwendet, die reissfest, luftundurchlässig, wasserabstossend und fäulnisbeständig sind. Der Spinnaker ist aus feinsten Ballonseide von geringem Quadratmetergewicht.

Zur Herstellung solch anspruchsvoller Gewebe eignen sich dank ihrer präzisen und stabilen Konstruktion die einschützigen SAURER-Webmaschinen Typ 100 W besonders gut. Sie werden in allen gebräuchlichen Blattbreiten von 80 bis 270 cm hergestellt. Ab 270 bis 380 cm steht eine Spezialwebmaschine zur Verfügung. Beide Ausführungen lassen sich wahlweise mit dem Trommelmagazin oder dem UNIFIL-Schusspulaggregat ausrüsten.

Mehr über die Verarbeitung von endlosen Chemiefasern finden Sie auf der Rückseite.



gewoben auf

SAURER

Webmaschinen

Die Verarbeitung von endlosen Chemiefasern auf SAURER-Webmaschinen

Entwicklung

Das Aufkommen der Kunstseide vor ca. 50 Jahren hat die ersten Impulse zur Verbesserung bestehender Konstruktionen gegeben. Inzwischen brachten die vielen neuen Chemiefasern zusätzliche technische Probleme. Sie haben befruchtend auf den Maschinenbau gewirkt und sind für die enormen Produktivitätssteigerungen mitverantwortlich.

Der hohe «Finish», über den die neuesten SAURER-Webmaschinen Typ 100 W verfügen, ist ein Beweis mehr, dass in Arbon der Bedeutung der Chemiefasern rechtzeitig Beachtung geschenkt wurde.

Automatische Kettablassvorrichtung

Der maximale Grenzscheibendurchmesser beträgt 700 mm. Die Nachschaltung der Kette erfolgt präzise und automatisch vom Anfang bis zum Ende in gleichbleibender, feinregulierbarer Spannung. Der fixe oder positiv angetriebene Streichbaum ist geschliffen und hartverchromt. Die superbreiten Maschinen werden mit einem oder zwei Dämmapparaten für die Aufnahme geteilter oder ungeteilter Kettbäume ausgerüstet.

Fachbildung

Die Bildung einer genauen und dem jeweiligen Artikel anpassbaren Fachgeometrie ist Voraussetzung für die erfolgreiche Verarbeitung von Chemiefasern. Die oberbaulose 100 W-Konstruktion mit Schaftantrieb von unten erfüllt alle diesbezüglichen Wünsche der Praktiker. Dabei ist es gleichgültig, ob die Schäfte mittels Exzenter- oder Schaftmaschinen angetrieben werden.

Schützenflug

Der Parallelschlag bietet die Voraussetzung für einen genauen Schützenflug. Neuartige Ladenbahnbeläge verhindern weitgehend eine direkte Berührung des heiklen Kettmaterials mit dem durchfliegenden Schützen. Bezüglich der Aufhaltung des Schützen sind wichtige Resultatverbesserungen gelungen.

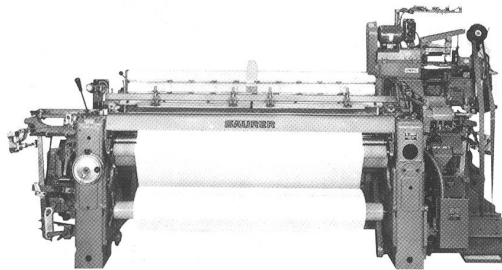

Einschützige SAURER-Automaten-Webmaschine Typ 100 W mit UNIFIL-Schusspulaggregat — speziell geeignet für die Verarbeitung von endlosen Chemiefasern

Stoffaufwicklung

Die glatte Oberfläche des Fasermaterials und die Feinheit der Titer machten eine Neukonstruktion der Stoffaufwicklung notwendig. Die Transportwalze liegt nun näher beim Webblatt, die Stoffumschlingung ist vergrößert, die Haftung des Belages verbessert und die Toleranzen im Schussdichten-Regulator sind nochmals verkleinert worden. Eine Einzelschuss-Schaltung erleichtert die Arbeit des Bedienungspersonals.

Dies sind Beispiele! Unsere Verkaufs-Ingenieure können Ihnen mehr über SAURER-Webmaschinen und das Weben mit endlosen Chemiefasern sagen.

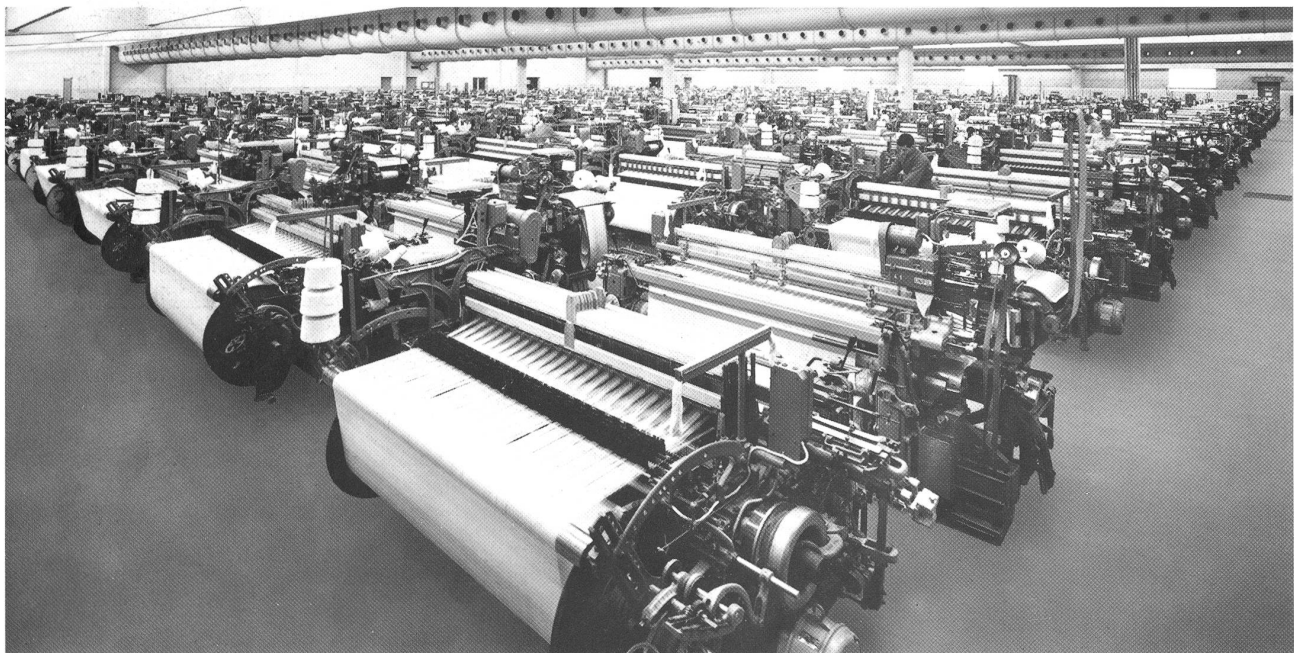

Moderne europäische Chemiefaser-Weberei

SAURER

Aktiengesellschaft Adolph Saurer · CH-9320 Arbon / Schweiz · Telefon 071 / 46 91 11 · Telex 77 444

**WER BEHAUPTET,
«HELANCA
IST AUS NYLON»,
DER MUSS MIT
 WIDERSPRUCH
RECHNEN.**

„HELANCA“, das weltweit bekannte Kräuselgarn, ist nicht an ein einziges Ausgangsmaterial gebunden. Polyamide wie Polyester – alle synthetischen Fasern eignen sich dafür.

„HELANCA-SET“, der niederelastische Garntyp, erfreut sich zunehmender Beliebtheit in der

Damen-, Herren- und Kinderbekleidung. Neben dem breiten Titer-Sortiment in Polyamid drängt hier auch Polyester immer stärker zum Einsatz: „HELANCA“ ist so vielfältig und anpassungsfähig wie die Mode selbst! Natürlich bleibt das große interessante Angebot, speziell in

Nylon, nieder- oder hochelastisch, ganz wie Sie und Ihre Kunden es wünschen: „HELANCA“ ist das Garn nach Maß!

Helanca®

© – eingetragene Schutzmarke. Heberlein & CO AG, 9630 Wattwil, gestattet den Gebrauch ihrer Schutzmarke HELANCA® nur für nach bestimmten Verfahrensvorschriften hergestellte Kräuselgarne sowie daraus gefertigte Erzeugnisse, die den von ihr aufgestellten und laufend überwachten Qualitätsanforderungen entsprechen.

Jahresereignis Ihrer Branche. Auch 1972.

Die Zahlen der ausstellenden Firmen, vertretenen Nationen und belegten Standflächen imponieren jedem Fachmann.

Ausschlaggebend ist aber, daß Sie hier das aktuellste internationale Angebot für die Welt in den 4 Wänden komplett und unmittelbar vor sich haben. Von marktbedeutenden Herstellern präsentiert. Höchst ergiebig in allen Artikelgruppen. Gut überschaubar in modernen Messehallen. Leicht zu erreichen am zentralen Messeplatz. Und nur der Fachwelt zugänglich!

Das ist der günstige Zeitpunkt und Ort für Orientierung, Information, Anregung, Quellsuche, Kontaktpflege, und -Einkauf!

Nur für Fachleute.
Ausweise über Fachbesuchereigenschaften
(zum Kauf von Eintrittskarten)
durch alle Ausstellerfirmen.
Bei fachlicher Legitimation
erhalten Sie Eintrittskarten
zum ermässigten Vorverkaufspreis
durch Ihr Reisebüro
oder die Generalvertretung
für die Schweiz und Liechtenstein.

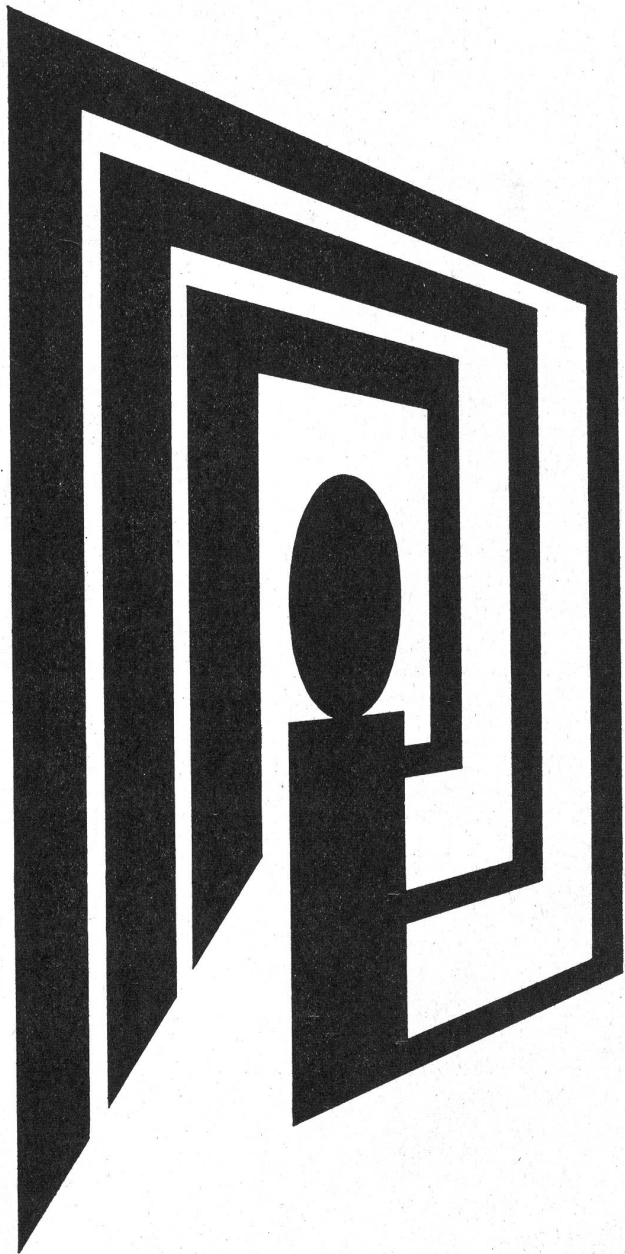

INTERNATIONALE FACHMESSE
heimtextilien
bodenbelag
haustextilien
12.-16. JAN. **72** FRANKFURT/MAIN

natural

Natural AG, 4002 Basel Internationale Messen Tel. 061 224488



STUFEN ZWIRN VERFAHREN



Investiertes
Kapital
produziert
ohne
Unterbruch
Tag und Nacht

Minimaler
Personaleinsatz

HAMEL

Carl Hamel AG
CH - 9320 Arbon — Suisse
Tel. 071 46 44 51
Telex 77 239

Bitte beachten Sie auch
das Produktionsprogramm der

Hamel GmbH
D-44 Münster — Germany
Tel. 0251 7 99 88
Telex 0892 815

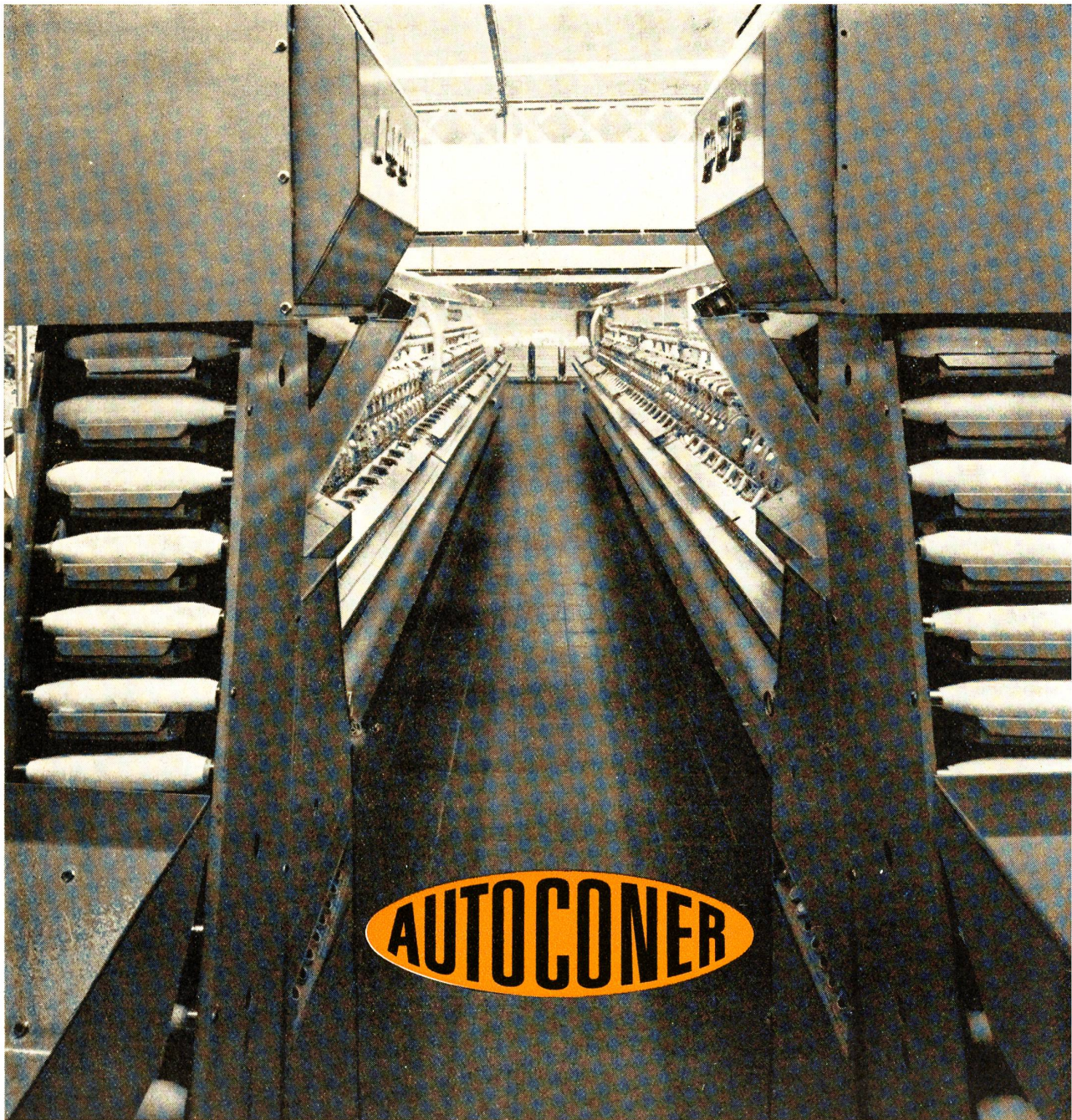

GKG 100

**AUTOCONER, der Kreuzspulautomat
für den fortschrittlichen und
qualitätsbewußten Textilbetrieb –
jetzt mit automatischer Kopszuführung.**

W. Schlafhorst & Co. Mönchengladbach

Vertretung:

J. Brunke, Zwischenweg 5, CH-8702 Zollikon/Zürich
Telex 52431, Telephon 01 65 53 25

Schlafhorst

