

Objektyp: **Advertising**

Zeitschrift: **Mittex : die Fachzeitschrift für textile Garn- und Flächenherstellung im deutschsprachigen Europa**

Band (Jahr): **79 (1972)**

Heft 10

PDF erstellt am: **21.07.2024**

Nutzungsbedingungen

Die ETH-Bibliothek ist Anbieterin der digitalisierten Zeitschriften. Sie besitzt keine Urheberrechte an den Inhalten der Zeitschriften. Die Rechte liegen in der Regel bei den Herausgebern. Die auf der Plattform e-periodica veröffentlichten Dokumente stehen für nicht-kommerzielle Zwecke in Lehre und Forschung sowie für die private Nutzung frei zur Verfügung. Einzelne Dateien oder Ausdrucke aus diesem Angebot können zusammen mit diesen Nutzungsbedingungen und den korrekten Herkunftsbezeichnungen weitergegeben werden. Das Veröffentlichen von Bildern in Print- und Online-Publikationen ist nur mit vorheriger Genehmigung der Rechteinhaber erlaubt. Die systematische Speicherung von Teilen des elektronischen Angebots auf anderen Servern bedarf ebenfalls des schriftlichen Einverständnisses der Rechteinhaber.

Haftungsausschluss

Alle Angaben erfolgen ohne Gewähr für Vollständigkeit oder Richtigkeit. Es wird keine Haftung übernommen für Schäden durch die Verwendung von Informationen aus diesem Online-Angebot oder durch das Fehlen von Informationen. Dies gilt auch für Inhalte Dritter, die über dieses Angebot zugänglich sind.

Automatische Webeblattschleif- und Poliermaschine Type M2S

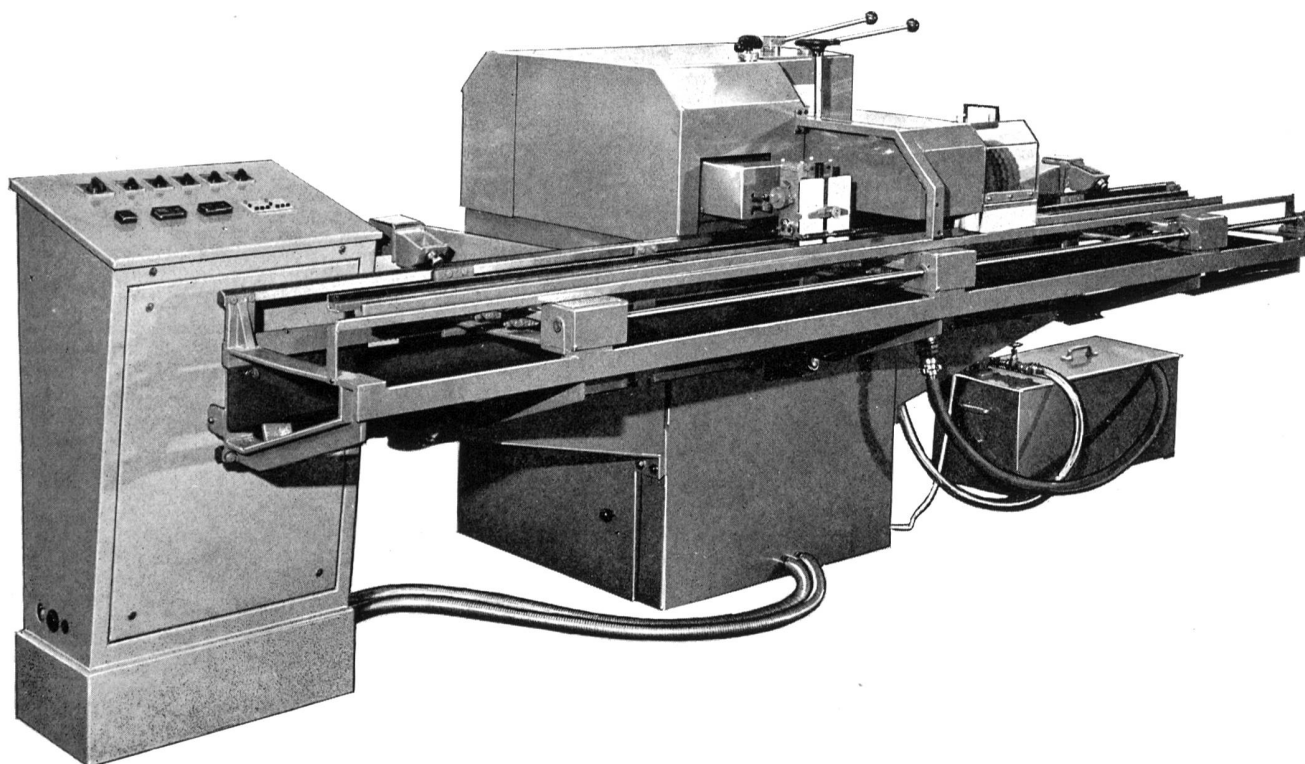

Hersteller:

Max Spaleck GmbH
Maschinenfabrik
D-429 Bocholt



Vertretung für die Schweiz:

Hch. Kündig + Cie., 8620 Wetzikon
Telefon 01 77 09 34/35
Telex 75324

Präzision
und Leistung
entscheiden

Schärer

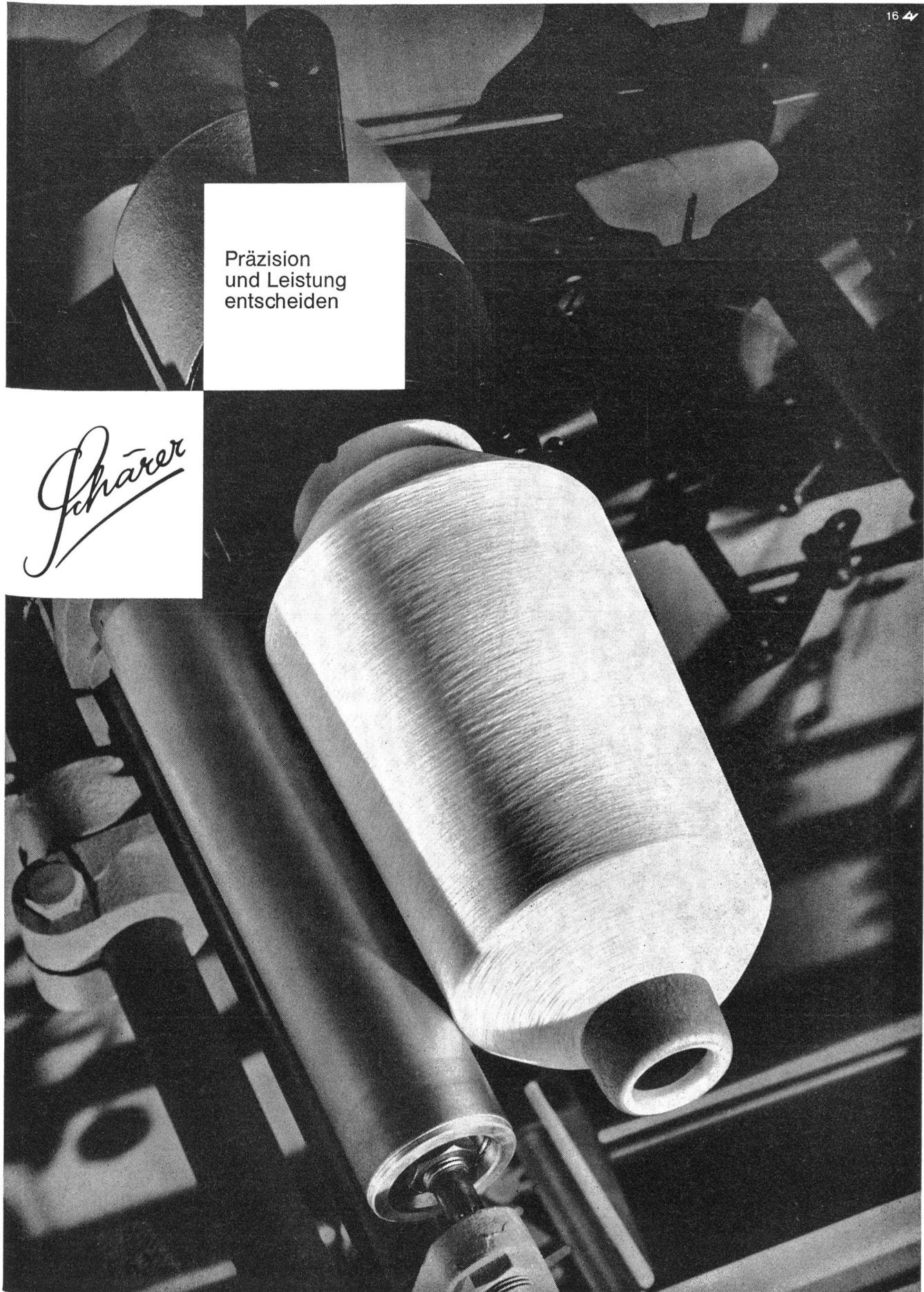



8805 Richterswil

Gartenstrasse 19
Telephon 01 76 47 77

Textilmaschinen und Apparate
Technische Artikel

Von A bis Z

Fabrikation von Drahtartikeln
Fadenbrechergabeln – Fadenbremsen
Fadenführer aus Metall, Porzellan und Hartkeramik
Fadenführerklappen – Fadenreiniger
Fadenzählerlupen in grosser Auswahl
Fallnadeln – Falzbeine – Farbstöcke
Federdorne für Kunstseiden
Fett (in Tuben Büchsen oder Kannen)
Filze (gewoben und ungewoben)
Firnispäparat – Filetnadeln
Fleckenreinigungsapparate
Fadenknüpfapparate für Seide, Baumwolle und Wolle
Fadenspannungsprüfer Typ FMU
Fehlermarkierapparat MARKFIX
Fischermann's Knoter Stüber
FATEX Kettspannungsmesser und Fadenbremsen
Finish-Dekattiermaschine KETTLING & BRAUN
Filzschermaschine KETTLING & BRAUN

Selbstschmierende Glissa-Lager



Einige Dimensionen
aus unserem reich-
haltigen Vorrat.
Nach Möglichkeit
genormte Grössen
verwenden, da kur-
ze Lieferfristen und
vorteilhafte Preise.

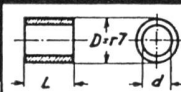

Gehäusebohrung-H7

d	D	L
16 E7	22	20
17 H7	24	30
18 E7	24	25
20 E7	28	20
25 E7	30	30
25 F7	35	40
26 E8	32	35
30 E7	40	25
35 E8	45	50
40 F7	50	65

Nr. e 340

Aladin Ag. Zürich

Claridenstr. 36 Tel. (051) 364151

Dessins - CRÉATION

E. Kappeler

Telefon 01 56 77 91
Rüthhofstrasse 19, 8049 Zürich

Bureaux und Technik:
Patronage und Jacquardkarten

Fritz Fuchs

Telefon 01 60 02 15
Weinbergstrasse 85, 8006 Zürich

DURAFLEX Webeblätter

mit elastischem
Kunststoff-Bund

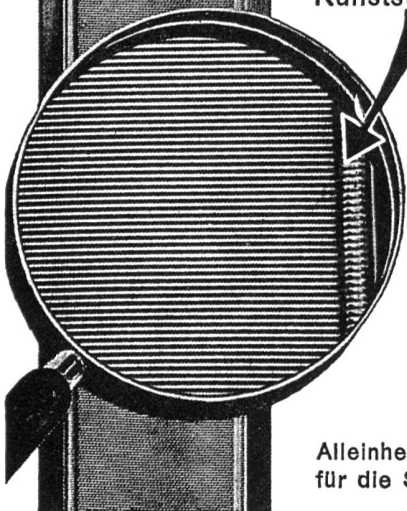

erhöhen Ihre
Gewebequalität,
verhindern
Streifenbildung
und
Blattzahnbrüche

Alleinhersteller
für die Schweiz:

Hch. Stauffacher & Sohn

Schwanden Gl.
Tel. (058) 7.11.77

Schweizer Papiere und Folien für
die Schafftweberei-

AGMÜLLER "N" Prima Spezialpapier

AGMÜLLER "X" mit Metall

AGMÜLLER "Z 100" aus Plastik

AGMÜLLER "TEXFOL" mit Plastikeinlage

sind erstklassige Schweizer Qualitäten

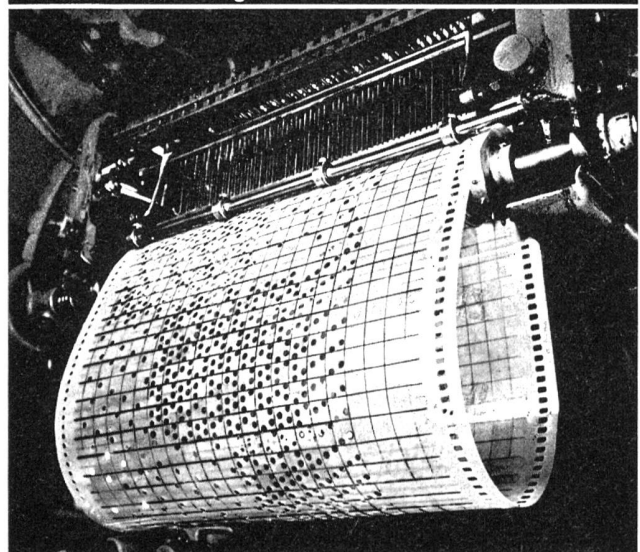

**AGM
AGMÜLLER**

Aktiengesellschaft MÜLLER + CIE.

CH-8212 Neuhausen am Rheinflall

Schweiter Coner CA 11

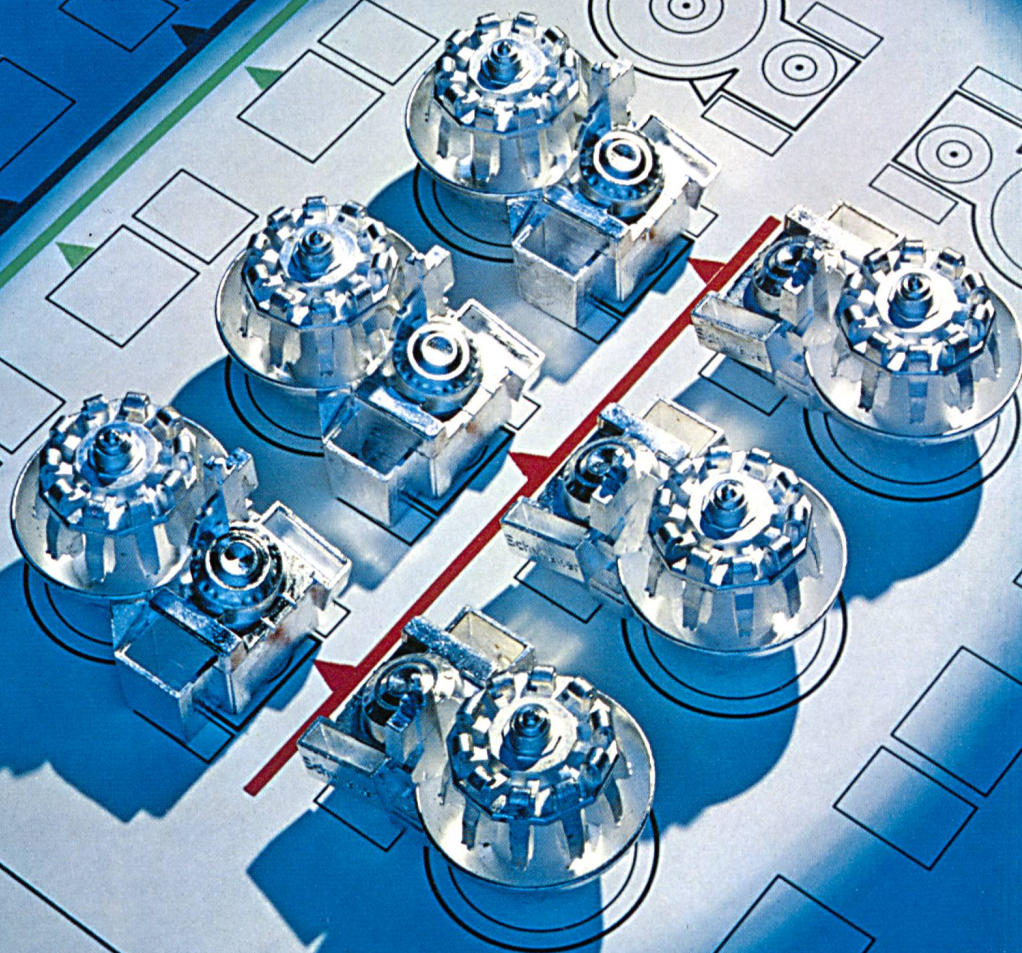

7125 kg Qualitäts-Spulen pro Tag auf 274 m²

Grosse Produktion auf kleinem Raum ist Schweizer-Devise. Das beweisen die Schweizer Coner CA 11. Hier ein Beispiel aus der Praxis (Kammgarnspinnerei):



240 Spindeln des Schweizer Coners beanspruchen nur 274 Quadratmeter (Bedienungs- und Transportwege inbegriffen), für 7125 kg Qualitäts-spulen im 3-Schichtenbetrieb. Warum? Weil die CA 11-Automaten rund gebaut sind: 10 Spindeln (auf dem drehenden Rundtisch) und 1 Kontroll-stelle (mit dem stationären Knoter). Das bedeutet minimaler Platzbedarf für hohe Produktion.

Individualisten aus einem Guss

Schweiter Coner CA 11 sind absolut unabhängige Vollautomaten. Die 10-spindligen Spuleinheiten passen sich jedem Produktionsvolumen an. Sie

Bei den Vorgaben von

– Mischgespinst Wolle/Polyester Nm 40/1	
– Kopsgewicht	145 gr
– Konengewicht	2000 gr
– Fadenbrüche pro kg	9,3
– Spulgeschwindigkeit	950 m/min
– Gewünschte Produktion in 24 Std	7125 kg

werden folgende Resultate erzielt

– Produktion pro Spdl/Std	1237 gr
– Spindelbedarf	240
– Produktion von 240 Spdl/24 Std	7125 kg
– Optim. Spindelzuteilung/Spulerin	60

werden überall eingesetzt: im Textilbetrieb mit einem vielfältigen Fabrikationsprogramm wie im Betrieb, der Stapelartikel herstellt. In beiden arbeiten sie höchst wirtschaftlich.

Mit hoher Lebenserwartung

Schweiter Coner CA 11 sind sehr solid gebaut. Sie arbeiten daher auch im 3-Schichtenbetrieb mit minimaler Wartung. Schweizer Coner sind nach modernen Konstruktionsprinzipien gebaut, mit weitgehend selbstschmierenden Teilen und mit Staubschutz wichtiger Organe. Das vergrößert die Wartungsintervalle.

Schweiter

Maschinenfabrik
Schweiter AG
CH-8810 Horgen/Zürich (Schweiz)

Konstante Band- und Garnnummer durch USTER CARD CONTROL.

Ein wägbarer Fortschritt!

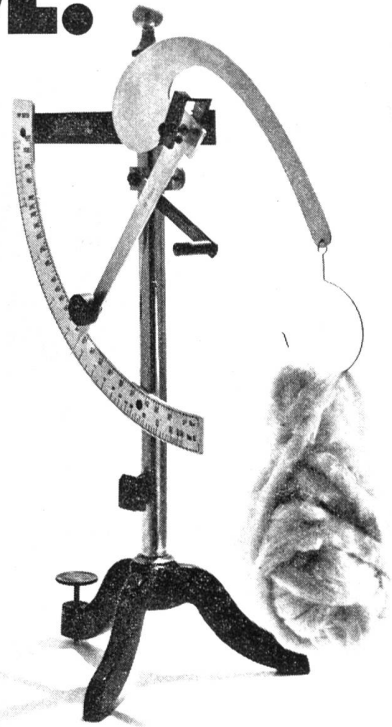

Genauigkeit und Konstanz der Kardenbandnummer sind nicht mehr von den Schwankungen des Wickelgewichts oder den Launen der Flockenspeisung abhängig. Hochleistungskarden, die mit der automatischen Kardenregulieranlage USTER CARD CONTROL ausgerüstet sind, produzieren ein Kardenband, das sich durch grosse Langzeitkonstanz der Nummer auszeichnet. Und zwar auch bei stark schwankendem Vorlagegewicht. Eine Reduktion der langwelligen Nummerschwankungen auf ca. $\pm 2\%$ ist typisch.

Welche Vorteile bringt Ihnen die genaue Einhaltung der Bandnummer? Besseres Garn und gleichmässigeres Aussehen von Gewebe und Maschenware durch die stark verringerte Nummerstreuung zwischen den Garn-

copsen. Wesentliche Arbeitseinsparungen durch Rückgang der Fadenbruchzahl in der Ringspinnerei und drastische Reduktion von Nummerkorrekturen und Kontrollarbeiten im ganzen Spinnprozess.

USTER CARD CONTROL eignet sich zur Ausrüstung von Hochleistungskarden im Baumwollspinnverfahren. Sowohl neue als auch bereits in Betrieb stehende Karden jeglichen Fabrikats können in wenigen Stunden auf regulierten Betrieb umgestellt werden. Die Bedienung der Anlage ist äusserst einfach.

Möchten Sie mehr über USTER CARD CONTROL erfahren? Verlangen Sie ausführliche Unterlagen oder eine Beratung durch unsere Spezialisten. 04.2.411-D

Zellweger
USTER

Zellweger AG
Apparate- und Maschinenfabriken Uster
CH-8610 Uster/Schweiz

Telefon 01/87 15 71

Durogliss

Gleitschienen und Kettenführungen aus Polyäthylen für Antriebsketten, Transport- und Förderketten.

Vielseitig verwendbar, verschleissfest, dauerhaft.

Verlangen Sie bitte unseren Katalog oder Vertreterbesuch zur technischen Beratung.

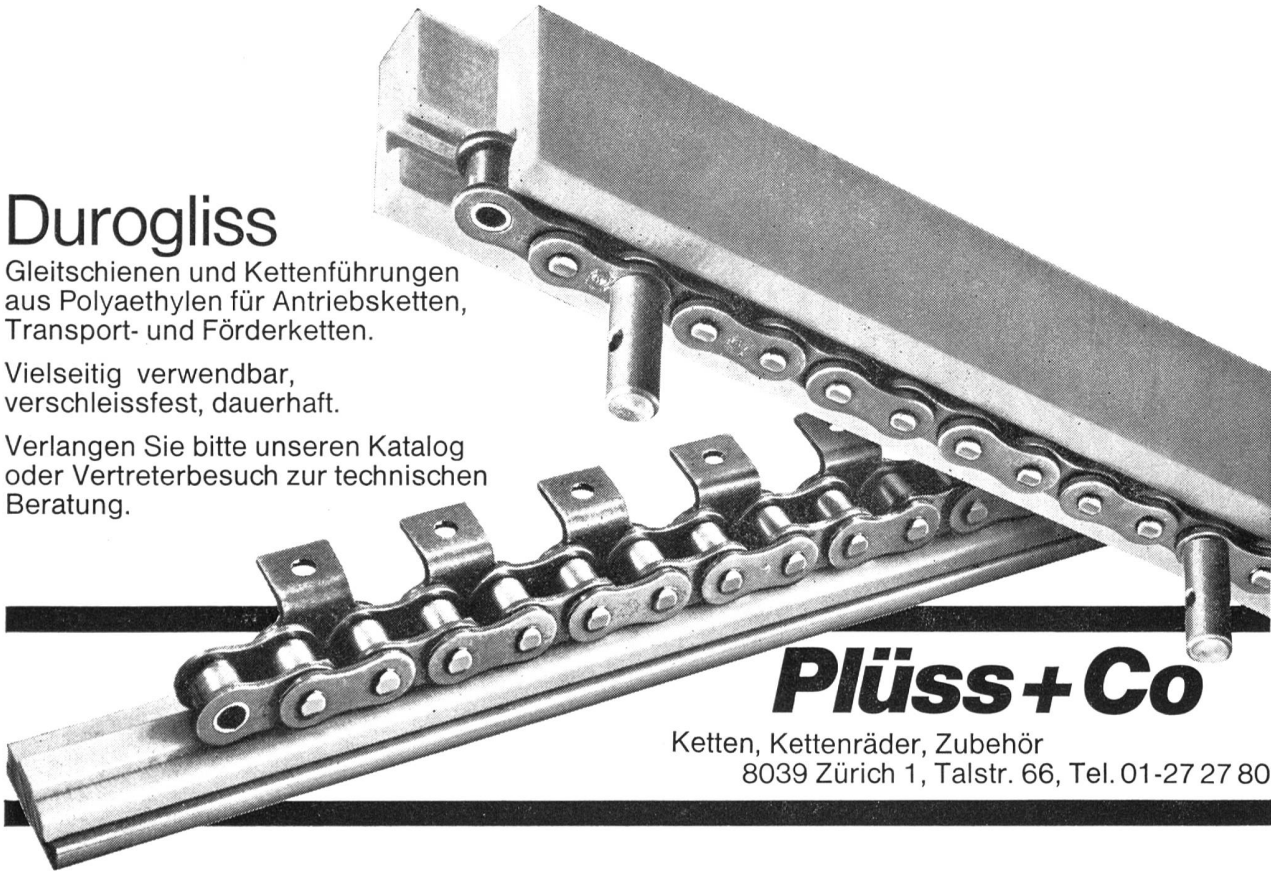

Plüss+Co

Ketten, Kettenräder, Zubehör
8039 Zürich 1, Talstr. 66, Tel. 01-27 27 80

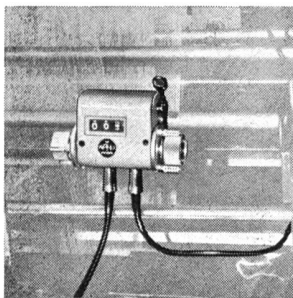

Fadeneinlaufmessgerät Typ 8000

für Raschelmaschinen, Kettenwirkmaschinen, Häkel-Galon-Maschinen usw.

NEU

W. Wahli AG
Zählerfabrikation
Steuerapparate
Freiburgstrasse 341
Tel. 031 565911
CH - 3018 Bern

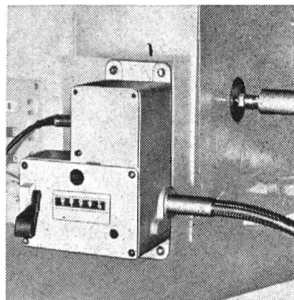

Das Fadeneinlaufmessgerät Typ 8000, das in engem Kontakt mit einer schweizerischen Wirkereiunternehmung entwickelt wurde, genügt sämtlichen Anforderungen in Bezug auf Messgenauigkeit, rationellen Einsatz und Preis. Das Gerät besteht aus einem Reihenzähler, ein oder mehreren Fadenlängenmessern und einem Stofflängenmesser und misst **gleichzeitig** sowohl die Fadeneinlaufmengen mehrerer Bäume, wie auch die produzierte Stofflänge pro bestimmte Anzahl Maschenreihen.

Die Kenntnis des richtigen Fadeneinlaufverhältnisses gewährleistet

- einen gleichmässigen Warenausfall
- das Erfassen genauer Daten für die Reproduktion
- das Erstellen von genauen Kalkulationsunterlagen und demzufolge
- können Verluste durch Rücksendungen vermieden werden
- kann die Abfallmenge reduziert
- und damit Geld eingespart werden.

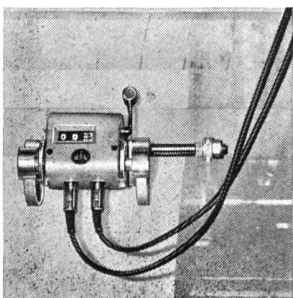

Lassen Sie sich dieses Gerät unverbindlich vorführen.



Er wird immer schneller...

Er wird immer schneller...

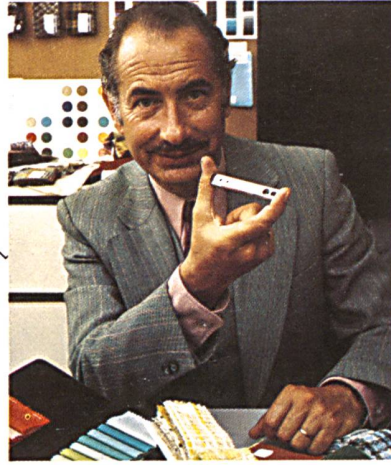

***...der Sulzer Greiferschützen.
Und trägt mehr Schussfaden ein
als je zuvor.***

*Bis 840 Meter in einer einzigen Minute
bei der neuen Sulzer-Webmaschine
mit 213 Zoll/540 cm Arbeitsbreite.
Auch bei vielen bestehenden Typen
sind Leistung und Tourenzahl erhöht worden.
Für Sie bedeutet das:*

*noch mehr Leistung,
noch mehr Produktivität,
noch mehr Wirtschaftlichkeit.*

*Immer verbunden mit der enormen Breitenvariabilität und
Universalität der Sulzer-Webmaschine.*

Das Ergebnis?

*Neue Möglichkeiten der Rationalisierung in Ihrer Weberei.
Und das Entscheidende dabei:
eine hervorragende Gewebequalität – auch bei hohen Tourenzahlen.*

Machen auch Sie sich diesen Fortschritt zunutze!

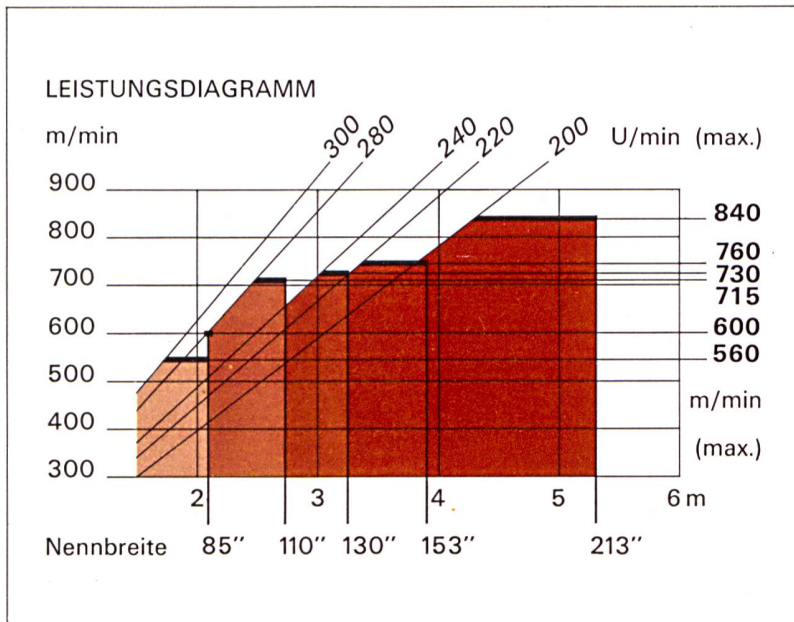

d 9.34 23.08.09/72

SULZER

Gebrüder Sulzer, Aktiengesellschaft, 8401 Winterthur, Schweiz
Sulzer Konzernbüros für Textilmaschinen in: Wilmslow (England), Mulhouse (France), Amsterdam
Oslo, Barcelona, Porto (Portugal), Spartanburg (USA), Montreal, Mexico
Rio de Janeiro, Buenos Aires, Lima, Beirut, Johannesburg, Tunis, Accra (Ghana)
Singapore, Taipei, (Taiwan), Ibaraki (Japan) – Vertreten in den meisten anderen Ländern



... ein Produkt
langjähriger Erfahrung
und Entwicklung

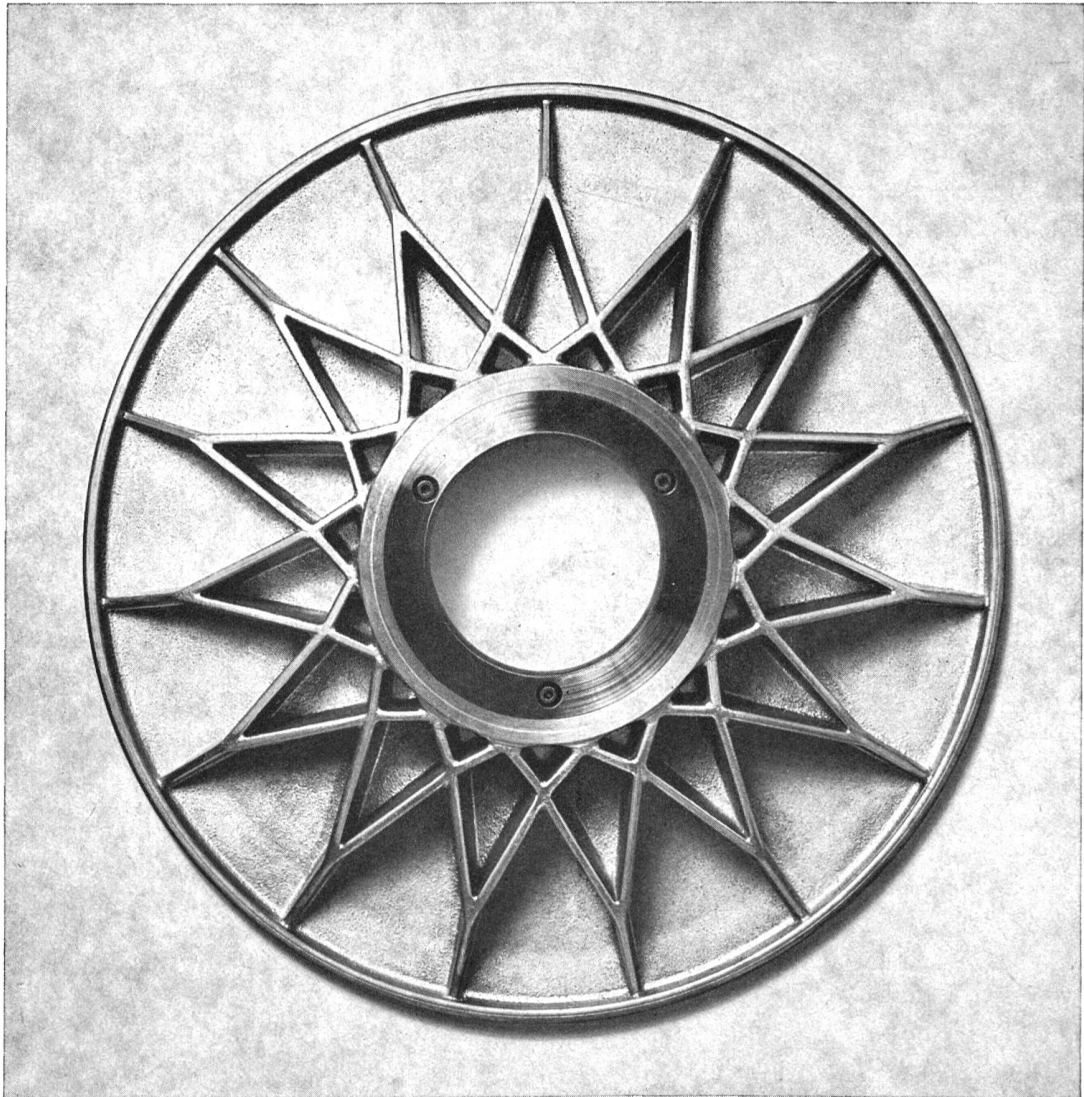

Syntex
System mit
Innen-Klemmung für
höchste Belastungen,
Patent angemeldet.

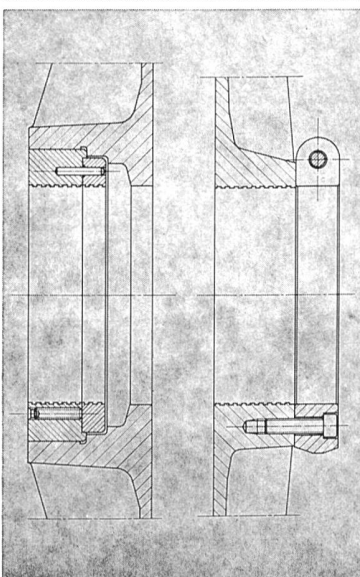

Gewindekettbäume
mit tangential verrippten Scheiben
für alle Belastungsarten,
In- und Ausland-Patente.
Höchste Belastbarkeit
bei kleinster Deformation.

ALUMINIUM
AG
MENZIKEN

Schweiz

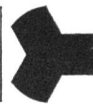

CH-5737 Menziken Telefon 064 70 11 01 Telex 68344

ALU
MENZIKEN SUISSE
TEX

Alutex
System mit
Ring-Klemmung
für konventionelle
Belastungen.

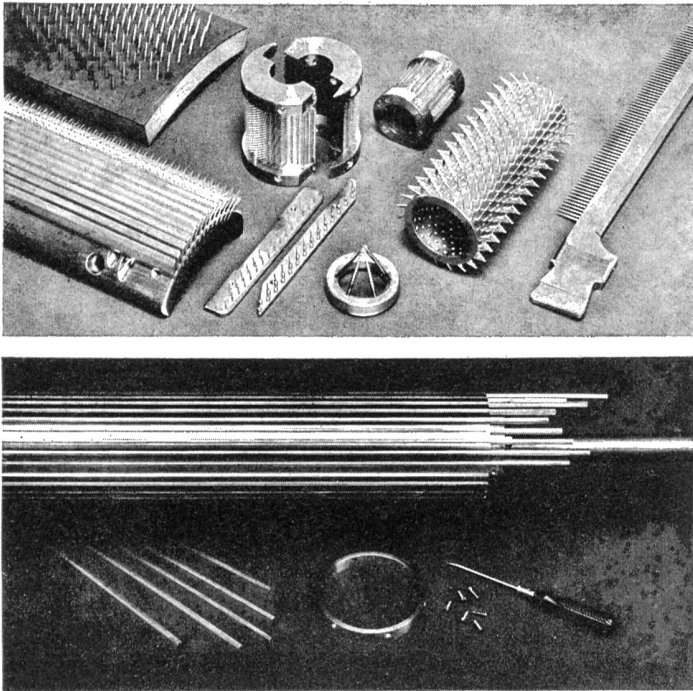

Spezialfabrik für benadeltes Zubehör wie Kirschnerflügel und Gitterstäbe für Ballenöffner und Schlagmaschinen, Benadelung von Kämmen für Kämmaschinen, Nadelstäbe und Nadelwalzen für Gillstrecken, Nadeltrichter für Streichgarn-Ringspinnmaschinen, Nadelleisten für Appreturmaschinen, Transport- und Perforierwalzen, Spezialanfertigung von Kämmen und Nadelwalzen.

Unsere neu entwickelten Nadelwalzen, System Burckhardt mit auswechselbaren Nadelleisten (Schweizer und ausländische Patente angemeldet) werden dank der grossen Variationsmöglichkeiten im Besatz und der Einfachheit des Ersatzteilwechsels von führenden Maschinenfabriken und Produzenten in Kunststoff-Folien-Fibrillier-Anlagen eingebaut.



CHRISTOPH BURCKHARDT & CO.

TEXTILKAMMFABRIK
PFARRGASSE 11 · CH-4019 BASEL

3 wichtige Helfer

im modernen Webereibetrieb
Weltweit bewährt!

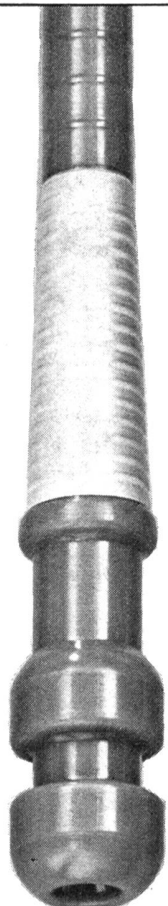

Kunststoffspulen

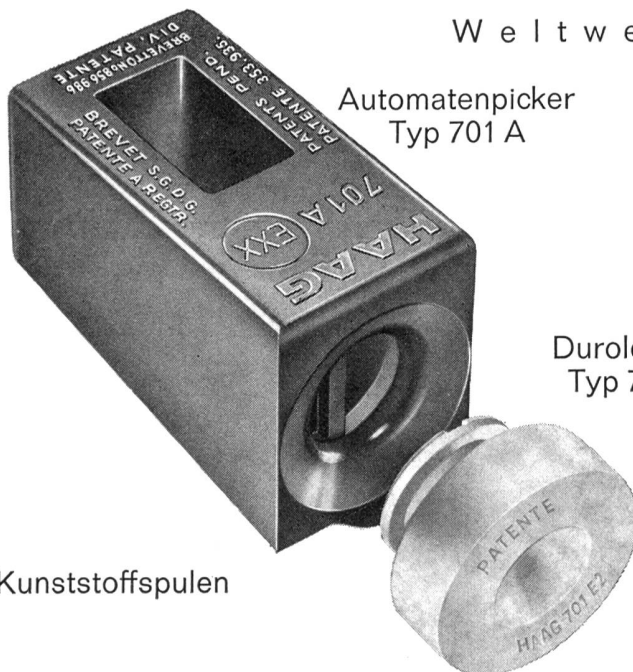

Automatenpicker
Typ 701 A

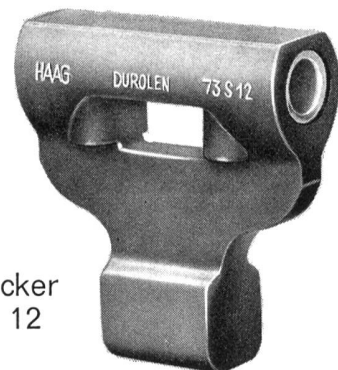

Durolepicker
Typ 73 S 12

Verlangen Sie Informations-
Unterlagen!

Albert Haag KG

D-7252 Weil der Stadt
W.-Deutschland Postf. 40
Telex 07-265 885

Vertretung Schweiz: F. Meyer & Co. CH-8708 Männedorf

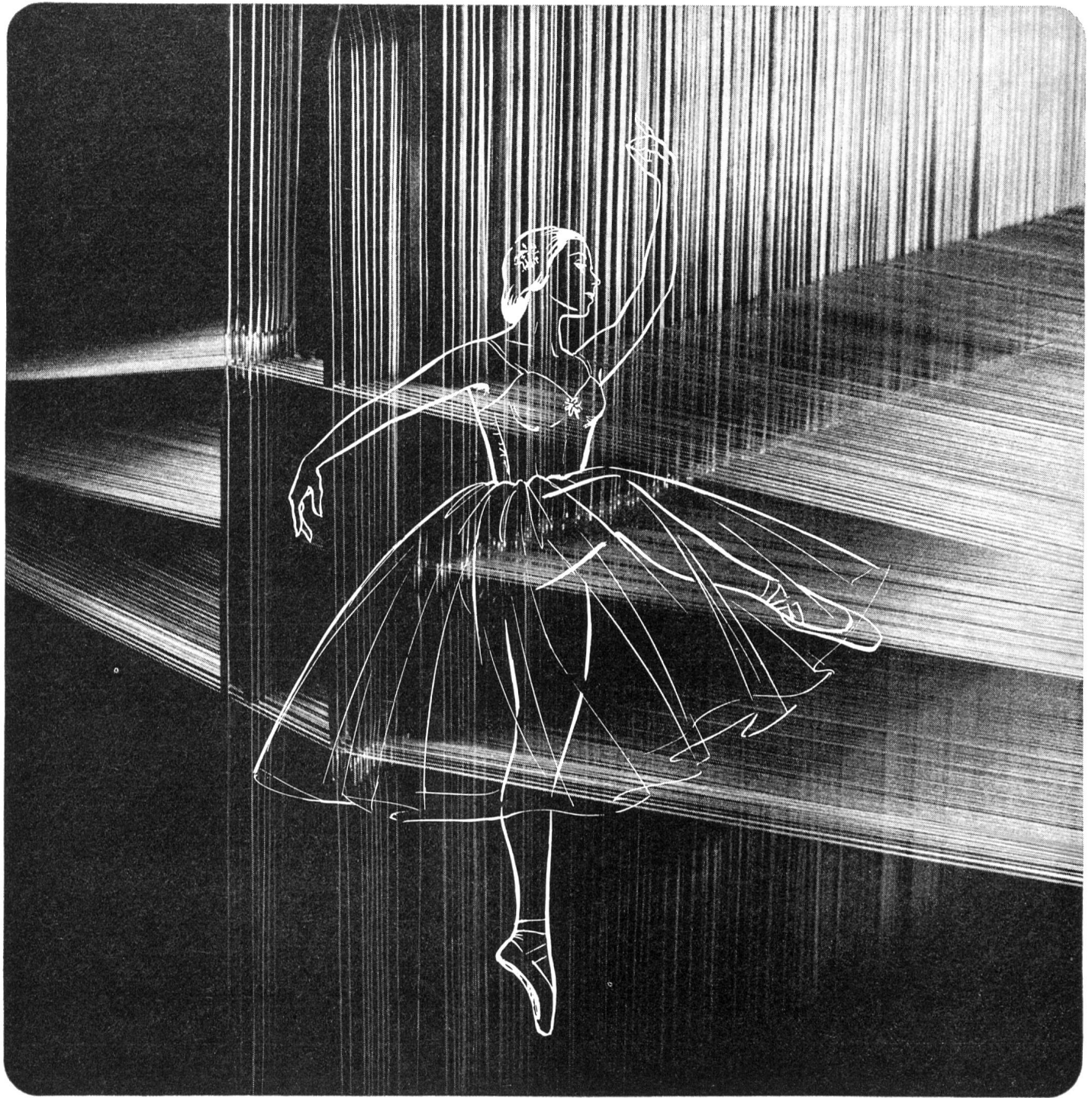

Perfekte Fachbewegung

Mit ihrer perfekten, fadenschonenden Fachbewegung schaffen Stäubli-Schaftmaschinen die Voraussetzungen für erhöhten Webnutzeffekt.

Dank einem aussergewöhnlich lückenlosen Schaftmaschinenprogramm ist es Stäubli möglich, an jede neue oder bestehende Webmaschine die geeignete Schaftmaschine nach Mass anzupassen.

THERMOPAC

Oelwärmeträgerkessel

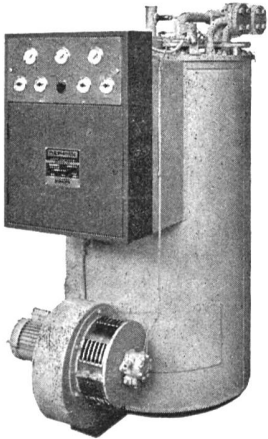

Ihre schnellste und wirtschaftlichste **heissölbeheizte** Wärmequelle für Temperaturen zwischen 20 und 300 °C

einfache Bedienung
zuverlässig
keine Korrosionsgefahr
keine Frostgefahr
keine Explosionsgefahr
selbst bei hohen Temperaturen **drucklos**

Anwendungsgebiete:

Bäderbeheizung
Einbrennofen
Raumheizung
Wäschereien
Bitumenindustrie
Spannrahmen

Weitere Produkte von Wanson:

Thermopac-Heissölkessel
Thermobloc-Warmluftheizung
Steambloc-Dreizug-Dampfkessel

alle Gebiete, in der eine schnelle und zuverlässige Aufheizung benötigt wird

Verlangen Sie unsere unverbindliche Beratung

Schnellmann Ing. AG, 8057 Zürich

Industrie-Wärmetechnik, Schaffhauserstrasse 57
Telephon 01 26 67 51

Succursale: 43, chemin des Fleurettes, 1007 Lausanne
Téléphone 021 26 42 55

Konfektionsindustrie

Wir sind seit Jahren spezialisiert in allen Fragen der

Organisation und Rationalisierung

in der nähenden Industrie, insbesondere Lohnsysteme – Zeitvorgaben – Filmanalysen – Rechnungswesen – Führungsfragen

Ab sofort können wir wieder ein bis zwei neue Aufträge übernehmen.

Anfragen unter Chiffre 3121 F an
Orell Füssli Werbe AG, 8022 Zürich



Die erstklassigen,
schweizerischen
Hartpapierhülsen
und -Spulen von

ROB. HOTZ SÖHNE
8608 BUBIKON
Telefon (055) 4 95 66/67

XORELLA - TEXTILDÄMPFER

Vollautomatische Vakuum-Dämpfer für das Direkt- und Indirektdämpfen von Garnen aller Art

Verlangen Sie unsere Dokumentation

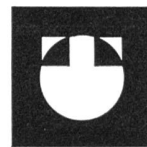

XORELLA AG SCHAAN
Zentralstr. 95 CH - 5430 Wettingen
Telex 77839 beckw fl Tel. 056 64988

habasit

HABASIT® Produkte
treiben an
und fördern
(auch die Wirtschaftlichkeit)

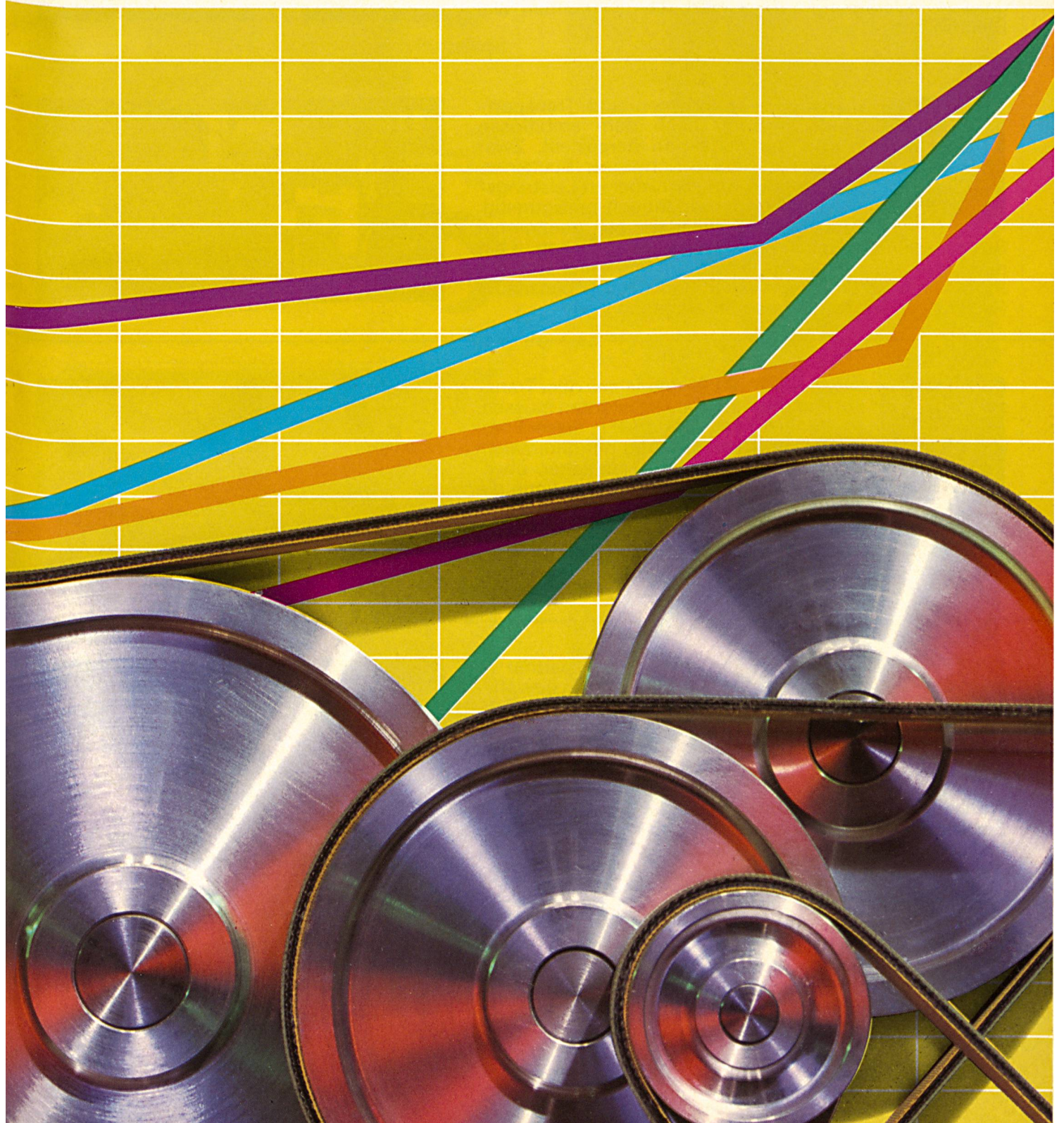



In Forschungsabteilungen werden optimale Synthesen zwischen Reibwert, Flexibilität, Leistungsvermögen und Geräuscharmut entwickelt, damit heute und morgen für die spezifischen Einsatzgebiete die richtigen, speziell abgestimmten Riemen- und Bandtypen zur Verfügung stehen.

Also Kraftübertragungen von 5000 PS genauso möglich sind wie Geschwindigkeiten von 100 m/s. Und Eier genauso zuverlässig transportiert werden können wie Blechschrott.

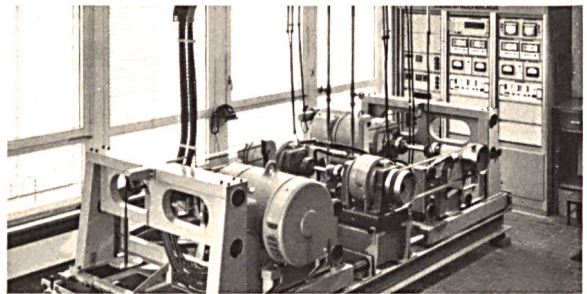

HABASIT® Treibriemen und Transportbänder werden nach dem ambitionösen Prinzip der Perfektion hergestellt. Zwar macht das unsere Schweizer Spitzenerzeugnisse nicht billig. Aber im Leistungsvergleich sind sie dennoch preisgünstig. Zum Beispiel weil sie bei geringerem

Stromverbrauch höheren Ausstoss ermöglichen. Und möglicherweise hat auch der Produktionsleiter weniger Probleme. Weil Wartungsfreiheit und lange Lebensdauer für HABASIT® Produkte so bezeichnend sind.

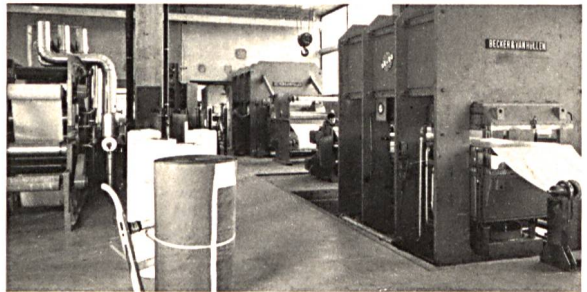

Wenn HABASIT® Treibriemen oder Transportbänder einmal ersetzt werden müssen, so geschieht das dank einer in dieser Form exklusiven Dienstleistung mit minimalem Betriebsausfall: Anhand einfacher, übersichtlicher Berechnungstabellen kann die optimale Type bestimmt und mittels hand-

licher Apparate direkt in der Maschine endverbunden werden. Personal- und Betriebskosten werden dadurch auf ein Minimum reduziert.

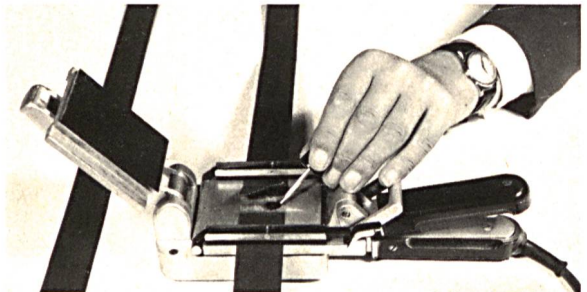

Niederlassungen und Vertragspartner in 40 Ländern auf fünf Kontinenten gewährleisten mit ihren zahlreichen eigenen Servicestellen Beratung, Vertrieb und Service. Das sind wir den zahlreichen Industrieunternehmen rund um den Erdball schuldig, die HABASIT® Treibriemen und

Transportbänder als Standardausrüstung bevorzugen. Sie wissen, dass wir keine Kompromisse eingehen. Jetzt nicht. Und in Zukunft nicht.



HABASIT AG/SA/LTD
CH-4153 Reinach-Basel, Schweiz
Treibriemen und Transportbänder aus Kunststoff
Telephon 061 76 70 70, Telex 62 859

HABASIT® leistet
einen *echten* Beitrag für
die Wirtschaftlichkeit.

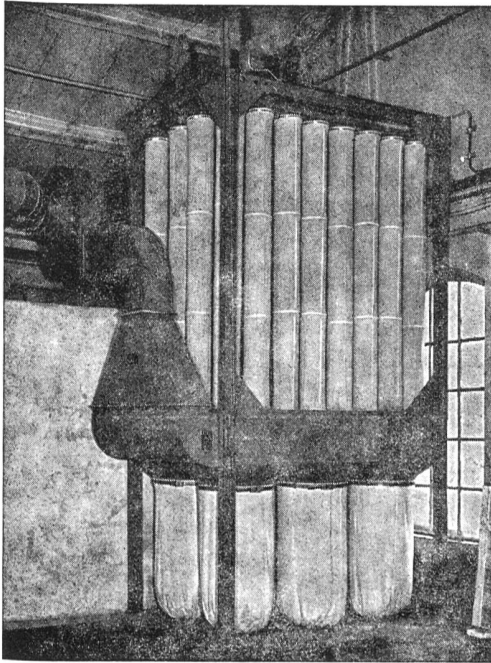

**Entstaubungsanlagen
speziell
für die
Textil-
industrie**

Schlauchfilteranlagen · Industrie-Entstaubungsanlagen · Pneumatische Transportanlagen · Vakuum-Entstaubungsanlagen für Webereien · Spezial-Entstaubungsanlagen für die Asbestindustrie · Ventilatoren · Rohrleitungen für jeden Zweck · Filterschläuche für alle Systeme.

**Arthur Rellensmann KG
D - 56 - Wuppertal - Barmen**

Vertretung: Rudolf Schneider AG
8304 Wallisellen ZH, Rotackerstr. 21



wir fabrizieren:

**Plastic - Beutel
Säcke
Folien
Tragtaschen**
auch
mehrfarbig
bedruckt



Kunststoffwerk Kunz AG
8910 Affoltern a.A. Tel. 01 / 99 88 44

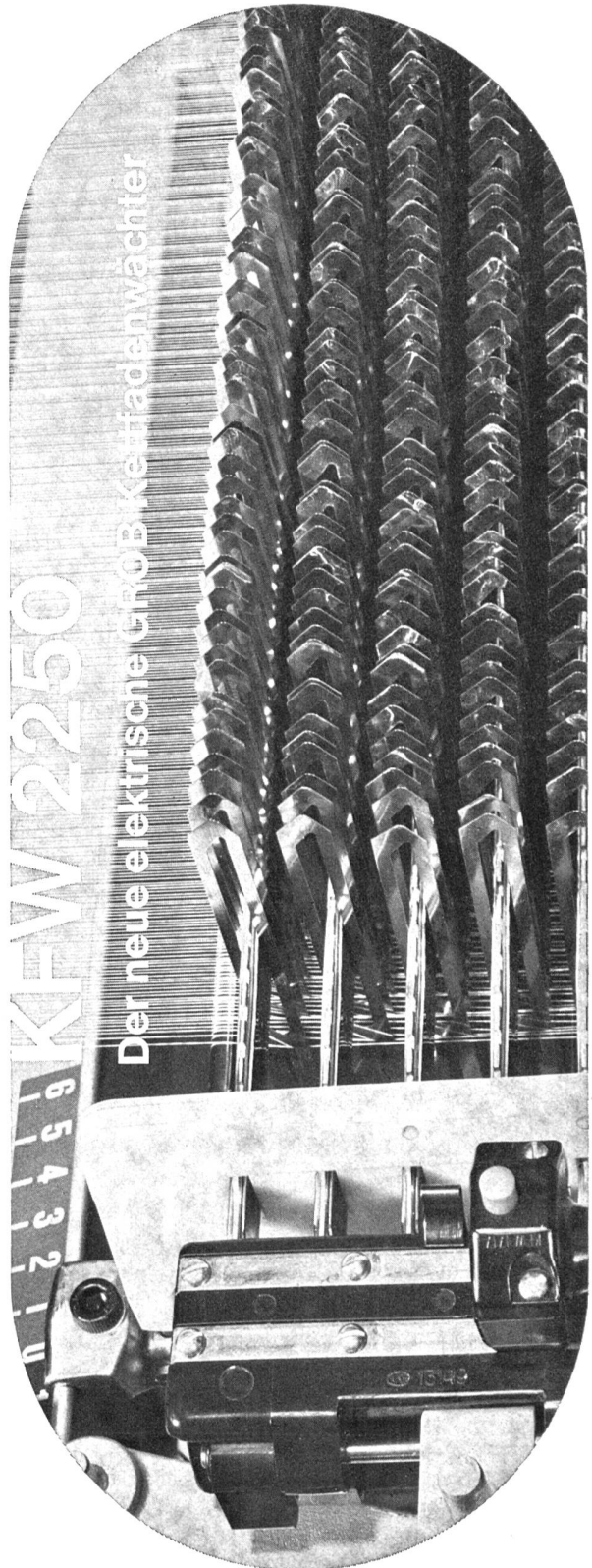

Grob

GROB+CO AG CH - 8810 Horgen

Wozu weltweit suchen...

wenn Sie auf der interstoff alles finden und Frankfurt so gut erreichen! Das erste Weltangebot neuer Bekleidungstextilien für Herbst/Winter 1973/74 und die letzten Neuheiten zum Frühjahr/Sommer 1973 –

Frankfurt
bringt's.



21.-24. November 1972
28. interstoff · Fachmesse für Bekleidungstextilien
Frankfurt am Main

Nur für Fachbesucher. Ausweise über Fachbesuchereigenschaft, die zum Kauf von Eintrittskarten berechtigen, sind bei den Ausstellerfirmen und an den Messekassen in Frankfurt am Main erhältlich. Informationen, Ausweise und Eintrittskarten (im Vorverkauf ermässigt) auch durch **Ihr Reisebüro** oder die Generalvertretung für die Schweiz und Liechtenstein:

natural

Natural AG, Messe-Abteilung, 4002 Basel
Telefon 061 22 44 88

Für Ordnung in Lager, Werkstatt und Archiv:

bietet Ihnen RHEEM SAFIM in jedem Fall eine Kolumbus-Ei-artige Lösung.

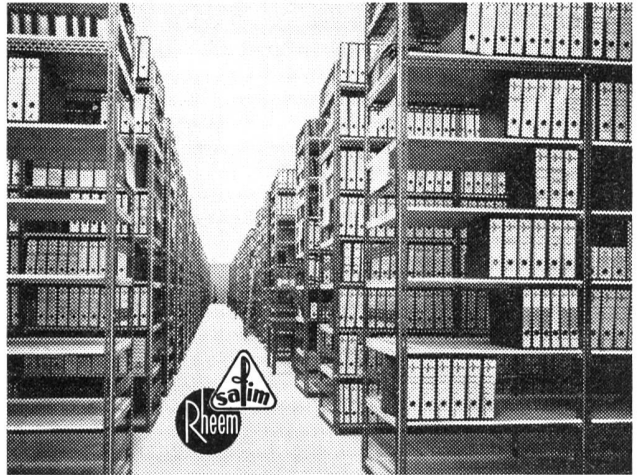

Mit den genormten RHEEM SAFIM-Bau-elementen können Sie sämtliche Betriebs-einrichtungen, wie z.B. Lagergestelle, Archiv-gestelle, Arbeitstische und vieles mehr, selber zusammenstellen oder durch uns montieren lassen.

Ein einfaches,
... aber geniales System.

Rheem Safim SA
Eichstr. 29/31 8152 Glattbrugg
Telefon 01 83 06 06

**RHEEM
SAFIM**

Für nähere Unterlagen bitte diesen Coupon ein-senden.

Name/Firma

Adresse

Postleitzahl/Ort

«*Unsere Marketing-Politik verlangt Beweglichkeit in Bezug auf Musterung, Farben und Materialien. Rasche Anpassung an die immer schneller wechselnden Modetrends muss jederzeit gewahrt sein. Rationalisierung auch im Personalsektor ist für den zukünftigen unternehmerischen Erfolg unbedingt nötig. Nur eine einfache, betriebssichere und in jeder Hinsicht bewegliche Produktionseinheit kann unsere Investition rechtfertigen.*»

Gestützt auf minuziös durchgeführte Wirtschaftlichkeits-Berechnungen erfüllte schlussendlich die von **+GF+ Brugg** hergestellte Bandgreifer-Webmaschine DSL die Forderungen der Seidenstoffweberei Gessner AG in der Schweiz.

Folgende Gründe haben massgebend die Entscheidung für die DSL beeinflusst:

* Der gesamte Aufbau zeichnet sich durch bestechende Einfachheit und grosse Funktionssicherheit aus. Alle Aggregate sind leicht zugänglich, die Bewegungsabläufe übersichtlich.

* Die Bedienung ist also denkbar einfach und unfallsicher. Die serienmässige eingebaute Zentralschmierung macht die Maschine praktisch wartungsfrei.

* Dank dem Bandgreifer-Prinzip sind die zu bewegenden Massen und der Fachhub klein. Dies ermöglicht in Verbindung mit weiteren DSL-Konstruktionseigenheiten den ruhigen und zuverlässigen Lauf der Maschine mit geringem Verschleiss und schafft die Voraussetzungen für erhöhte Tourenzahlen.

* Die Musterungsmöglichkeiten mit Kette (Bindung) und Schuss (Farbe) sind ausserordentlich vielseitig.

Diese Eigenschaften plus der umfassende Einsatzbereich — Verarbeitung von praktisch allen gesponnenen und vielen Endlos Garnen sowie den meisten Mischgarnen im üblichen Garnnummernbereich —



Warum nahm «Gessner» DSL?...

zeichnen die DSL als die elastische Bandgreifer-Webmaschine aus.

Bis 8 Schussfarben oder -sorten

Uneingeschränkte Musterungsmöglichkeiten — mit der **+GF+** Farbsteuerung

können alle Farben in beliebiger Schussfolge pic-à-pic ohne Tourenzahlverminderung eingetragen werden. Der Dessinateur braucht also keine Rücksicht auf Farbspringer zu nehmen, weil es für die DSL keine Farbspringer gibt.

Typen-Varianten

Die Bandgreifer-Webmaschine DSL wird mit Nutzbreiten von 110–240 cm gebaut, für ein- und mehrbahniges Weben. Als Schusseintragsorgane stehen Schlaufengreifer und bis 200 cm Nutzbreite auch Klemmgreifer zur Verfügung. Alle Kombinationen von ein- und mehrfarbigen Maschinen mit allen Fachbildvorrichtungen sind lieferbar.

Für alle Ansprüche — die richtige DSL-Kombination.



d 72.02

RÜTI liefert:

- * Schützen-Webmaschinen Typ C
- * Bandgreifer-Webmaschinen DSL
- * Stangengreifer-Webmaschinen GRIPCOMAT

Die optimale RÜTI-Webmaschine für jedes Garn und jedes Gewebe.

RÜTI

TEXTILMASCHINEN-GRUPPE IM +GF+ KONZERN

Maschinenfabrik RÜTI AG
CH-8630 Rüti (Zürich) Schweiz

Georg Fischer AG, Brugg
CH-5200 Brugg, Schweiz

Roscher GmbH
D-86 Bamberg, BRD, Moosstr. 65



**HOLZWAREN AG
BAAR**

Mühlegasse, CH-6340 Baar

Profitieren Sie von unseren preisgünstigen Qualitätsartikeln:

**Automatenspulen, Schusspulen
Klemmspulen für Rüti-C-Stühle**

**Spezialität: Spulen mit Loepfe-Reflexband
Neu: Qualitätssteigerung durch Schichtholz
Rüti-Flachspulen**

Eigene Fabrikation – Eigener Vertrieb – Ihr Vorteil!



TESTEX AG

Testinstitut für die schweizerische Textilindustrie
 vormals Seidentrocknungs-Anstalt Zürich
 Gegründet 1846

Lagerung und Prüfung von Textilien aller Art
 Konditionierung von Seide, Wolle und anderen
 Garnen
 Dekomposition von Geweben

Gotthardstrasse 61, Postfach 585, 8027 Zürich
 Telephon 01 36 17 18

**Farben prüfen
immer
bei gleichem**

«Tageslicht»

mit der auf der ganzen Welt
 von Textilbetrieben
 und Farbenfabriken
 verwendeten

Macbeth

Tageslicht-Lampe.
 Diese Abmusterungslampe
 gibt Ihnen das ganze Jahr,
 Tag und Nacht
 das bevorzugte
 sogenannte Nordhimmellicht.

Verlangen Sie Offerte
 oder Probelieferung von

wildtagzug

6301 Zug, Telefon 042 21 58 58

SAURER

versa-terry

Seit Paris im Gespräch:

die neue
SAURER-Frottierwebmaschine
Typ «versa-terry».

Technische Informationen auf der Rückseite

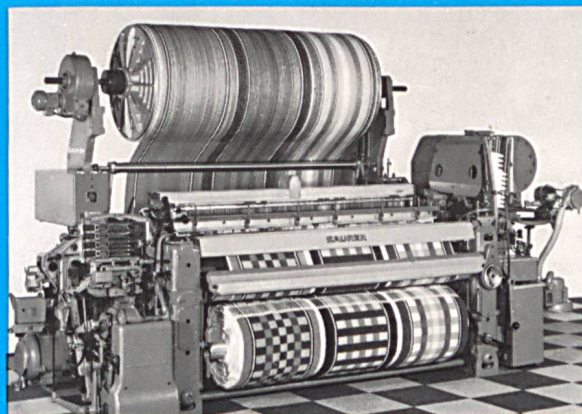

SAURER versa-terry

Im Mittelpunkt des Interesses

stand anlässlich der ITMA 71 die neueste SAURER-Frottierwebmaschine, Typ «versa-terry». Die internationale Fachwelt zeigte sich von der Einfachheit der Konstruktion und der verblüffenden Systemlösung beeindruckt.

Technische Neuerungen

Die vollautomatische Schaltung der beiden Kettensysteme erfolgt elektronisch. Die einmal eingestellte Fadenspannung des Grund- sowie des Polbaumes wird mittels Fühlerwalzen kontrolliert und konstant gehalten. Übrigens lässt sich die Polkette sowohl vorwärts (siehe Foto) als auch rückwärts abschalten. Den temporären Modeströmungen Rechnung tragend, wurde auch eine leistungsfähige Fransenzugvorrichtung entwickelt. Der einfache Fadenlauf und die knappen Maschinendimensionen (siehe Skizze) helfen mit, die Bedienungszeiten

des Webers zu reduzieren. Fehlmanipulationen und damit verbundene Qualitätseinbußen sind nahezu ausgeschlossen. Auch die Verlustzeiten für Kett- oder Artikelwechsel verringern sich beträchtlich, was zu einer Verbesserung des Gesamtnutzeffektes führt.

Kombinationsmöglichkeiten

Die einschützige Maschine kann mit Trommelmagazin, Kastenlader oder Unifil-Spulaggregat kombiniert werden. Für den Buntautomaten ist das Schachtelmagazin oder das Unifil-MC-Aggregat vorgesehen.

Als Fachbildeorgane stehen wahlweise zur Verfügung:

1. Exzentermaschine
2. Schaftmaschine (SAURER oder Fremdfabrikat)
3. Jacquardmaschine
4. Jacquardmaschine, kombiniert mit Exzentermaschine

Die neue Frottierwebmaschine, Typ «versa-terry», ist aus der 100W-Familie heraus entstanden. Sie ist als Ergänzung und Bereicherung unseres Frottierwebmaschinen-Programms zu betrachten. Der hohe Bedienungskomfort ermöglicht eine weitere Verbesserung der Produktivität. Der geringe Platzbedarf bewirkt ferner eine Leistungssteigerung pro Flächeneinheit.

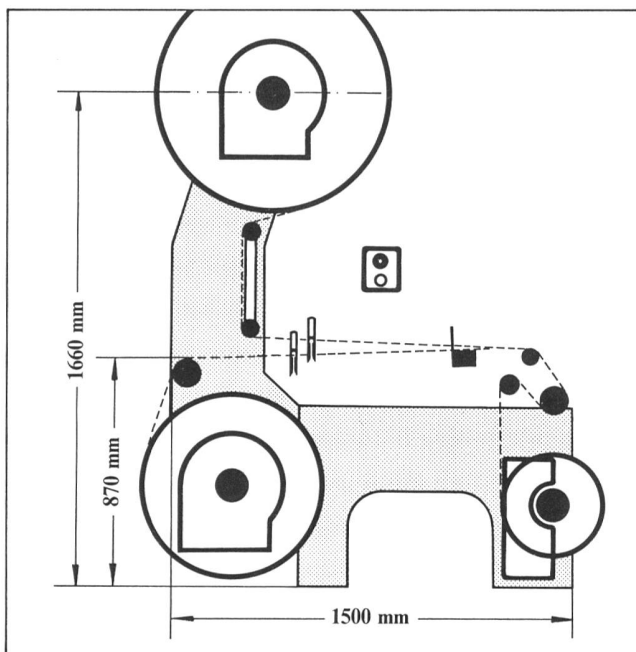
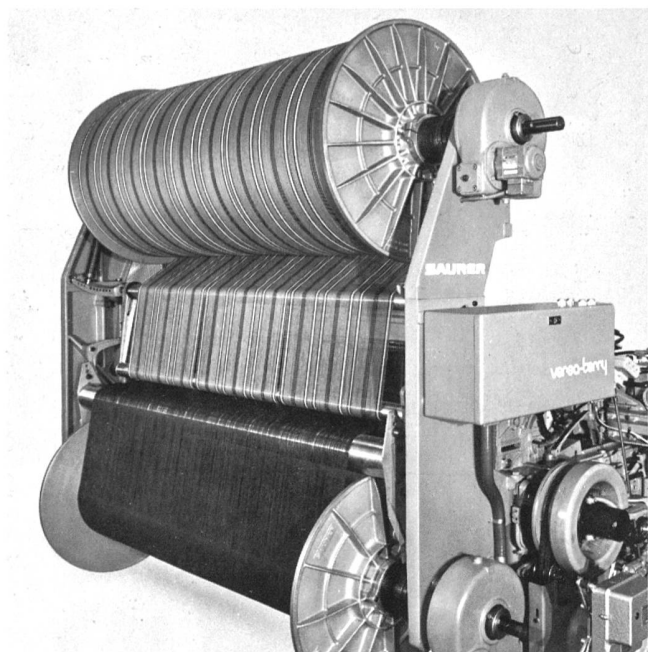

AKTIENGESELLSCHAFT ADOLPH SAURER
CH-9320 ARBON/SCHWEIZ



Wettstein AG

6252 Dagmersellen LU

Zwirnerei für sämtliche Textilien

Telephon 062 86 13 13

Telex 68 805

stellt her:

Glatte Zwirne

knotenarm

Grobzwirne

für technische Gewebe, Teppichgarne,
Grobgewebe

Effektzwirne

für alle Zwecke, 1500 Muster

Handstrickgarne

aus Baumwolle zum Stricken und Häkeln

Kräuselgarne

aus Nylon 6.6 roh und farbig 44–235 dtex

Conengewichte bis zu 6 kg

Elektrische
DEMAG-Hebezeuge
für Lasten von 1–32 000 kg

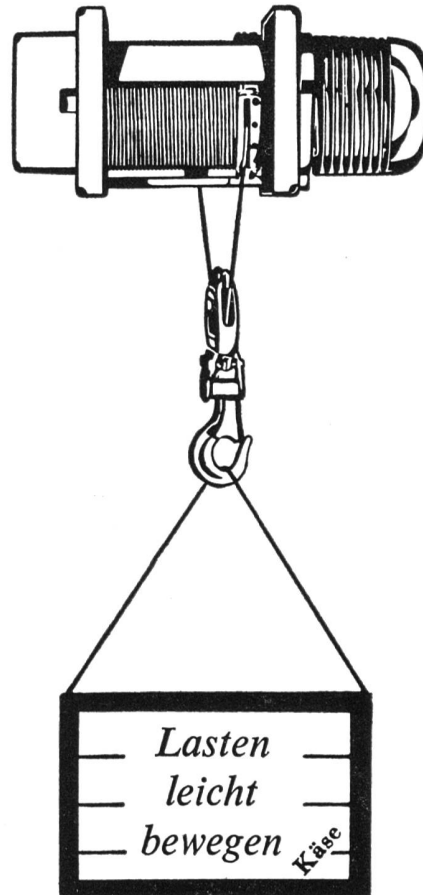

DEMAG-Hebezeuge
können
ortsfest oder verfahrbar
eingesetzt werden

Kurzfristig lieferbar

Rufen Sie uns an:

Hans Fehr AG

Dietlikon/Zürich

Tel. 01/931 931