

Objektyp: **Advertising**

Zeitschrift: **Das Werk : Architektur und Kunst = L'oeuvre : architecture et art**

Band (Jahr): **44 (1957)**

Heft 2: **Technisches Bauen in der Landschaft**

PDF erstellt am: **22.07.2024**

Nutzungsbedingungen

Die ETH-Bibliothek ist Anbieterin der digitalisierten Zeitschriften. Sie besitzt keine Urheberrechte an den Inhalten der Zeitschriften. Die Rechte liegen in der Regel bei den Herausgebern.

Die auf der Plattform e-periodica veröffentlichten Dokumente stehen für nicht-kommerzielle Zwecke in Lehre und Forschung sowie für die private Nutzung frei zur Verfügung. Einzelne Dateien oder Ausdrucke aus diesem Angebot können zusammen mit diesen Nutzungsbedingungen und den korrekten Herkunftsbezeichnungen weitergegeben werden.

Das Veröffentlichen von Bildern in Print- und Online-Publikationen ist nur mit vorheriger Genehmigung der Rechteinhaber erlaubt. Die systematische Speicherung von Teilen des elektronischen Angebots auf anderen Servern bedarf ebenfalls des schriftlichen Einverständnisses der Rechteinhaber.

Haftungsausschluss

Alle Angaben erfolgen ohne Gewähr für Vollständigkeit oder Richtigkeit. Es wird keine Haftung übernommen für Schäden durch die Verwendung von Informationen aus diesem Online-Angebot oder durch das Fehlen von Informationen. Dies gilt auch für Inhalte Dritter, die über dieses Angebot zugänglich sind.

Ausführung
sämtlicher
Innenausbauten



Türen aller Arten
Schränke + Küchenausbauten
Fensterausbauten

Täfer + Decken
Schalldichte Konstruktionen
Trennwände + Verschalungen

Moderne Buffetanlagen
Bar- + Kühlkörpuse
Einbausitzgruppen
Tische + Bestuhlungen

Ladeneinrichtungen
für alle Branchen
Einzelmöbel · Vitrinen
Schaufensterausbauten
Komplette Coiffeureinrichtungen
für Damen- + Herrensalons

Karl Steiner

Bauschreinerei + Möbelfabrik
Ladenausbau
Coiffeureinrichtungen

Zürich 11/50
Hagenholzstraße 60
Telefon 46 43 44

4

GÖHNER NORMEN

vereinfachen
das Bauen

Wir fabrizieren 535 ver-
schiedene Norm-Fenster u.
-Türen, ferner normierte
Kombi-Einbauküchen,
Luftschutz-Fenster u. -Türen,
Carda-Schwingflügel Fenster.
Verlangen Sie unsere
Massliste und Spezial-
prospekte. Besichtigen Sie
unsere Fabrikausstellung.

Hegibachstr. 47, Zürich 7/32
Telefon 051 / 24 17 80
Vertretungen in
Bern, Basel, St. Gallen, Zug,
Biel, Genève, Lugano

ERNST GÖHNER AG ZÜRICH

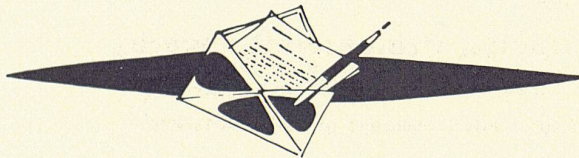

An die Herren Architekten

Trotzdem wir im Zeitalter der Spezialisierung leben, zeichnet sich auf den verschiedensten Gebieten des Wirtschaftslebens der aufrichtige Wunsch ab, durch Erfahrungsaustausch bessere Resultate zu erreichen. Diesen Gedanken möchten wir mit Ihnen in die Tat umsetzen. Spitzenfachleute unseres Berufsverbandes helfen beratend mit beim Bau zweckdienlicher Räumlichkeiten, wie Küchen usw.

Beratend nicht im Sektor Ihrer Zuständigkeit, sondern helfend, die internen Einteilungen vom Fach aus gesehen zu bestimmen.

Machen Sie mit, nehmen Sie unsere Beratungsstelle kostenlos in Anspruch, wir freuen uns darauf.

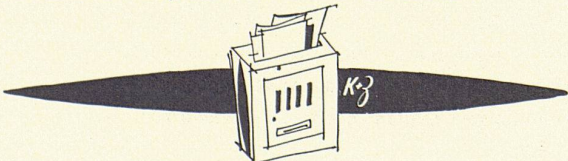

SECRÉTARIAT DE LA SOCIÉTÉ
SUISSE DES CUISINIERS, RUE CAROLINE 2,
LAUSANNE, TÉLÉPHONE: 021/22 40 48

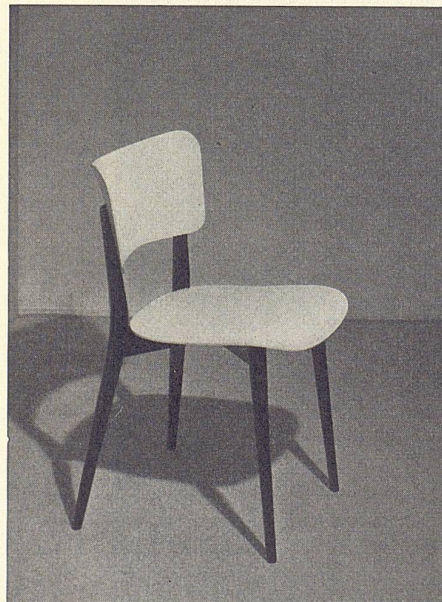

Entwurf Max Bill Stuhl Mod. Nr. 477
SWB-Auszeichnung «Die gute Form 1956»
Goldmedaille X. Triennale Mailand

AG. Möbelfabrik Horgen-Glarus
Glarus

Telephon (058) 5 20 91

HORGEN-GLARUS

Atelier für Garten- und
Landschaftsgestaltung

Ernst Baumann

Gartenarchitekt BSG, SWB
Gutachten
Konsultationen
Projektierung
Kostenberechnung
Bauleitung bei Ausführung
durch ortsansässige Unternehmer
Honorartarif BSG

Thalwil, Telefon 92 01 69
Zürich
Richard-Wagner-Straße 33

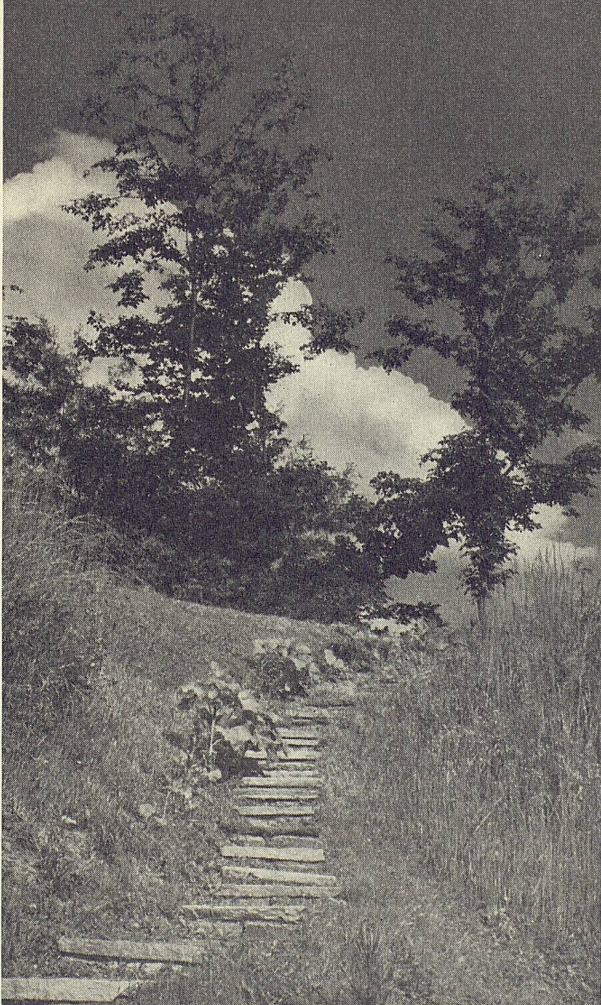

GEMEINDE ARLESHEIM

Projektwettbewerb

Die Gemeinde Arlesheim schreibt hiermit einen **allgemeinen Projektwettbewerb aus zur Erlangung von Entwürfen für eine Schulanlage mit Turnhalle und Saalbau.**

Teilnahmeberechtigung: Zum Wettbewerb werden zugelassen alle seit mindestens 1. Januar 1955 in den Kantonen Basel-Landschaft und Basel-Stadt domizilierten Architekten schweizerischer Nationalität, sowie die außerhalb der beiden Kantone wohnhaften Architekten, die in den genannten Kantonen heimatberechtigt sind. Für zugezogene Mitarbeiter gelten dieselben Bedingungen. Bewerber im Anstellungsverhältnis haben die schriftliche Zustimmung ihres Prinzipals beizubringen.

Das Wettbewerbsprogramm und die nötigen Unterlagen können in der Zeit vom 16. Januar bis 6. Februar 1957 bei der Gemeindeverwaltung Arlesheim gegen eine Gebühr von Fr. 50.-, zahlbar am Schalter der Kanzlei oder auf Postcheckkonto V 1516, bezogen werden. Der bezahlte Betrag wird bei Einreichung eines Entwurfes gemäß Programm oder bei Rückgabe der unversehrten Unterlagen bis Ende März 1957 zurückerstattet. Für Interessenten liegen die Unterlagen bei der Gemeindeverwaltung zur Einsicht auf.

Der Gemeinderat

P 14898 Q

Öffentlicher Projektwettbewerb

zur Erlangung von Plänen

für eine neue Friedhofanlage in Zürich-Altstetten

Der Stadtrat von Zürich eröffnet unter den in der Stadt Zürich verbürgerten oder mindestens seit 1. Juli 1954 niedergelassenen Architekten, Gartenarchitekten und Gartengestaltern einen öffentlichen Projektwettbewerb zur Erlangung von Plänen für den Neubau einer Friedhofanlage des Stadtkreises 9 samt Hochbauten.

Für die von den Bewerbern zugezogenen Mitarbeiter gelten die gleichen Bedingungen.

Die Wettbewerbsunterlagen können gegen Entrichtung von Fr. 30.- in der Kanzlei des Bebauungs- und Quartierplanbüros der Stadt Zürich, Amtshaus V, Werdmühleplatz 3, bezogen werden. Bei Einreichung eines programmgemäßen Entwurfes wird dieser Betrag zurückerstattet. Die Rückerstattung erfolgt ebenfalls, sofern die Unterlagen bis zum 15. Juni 1957 in unbeschädigtem, sauberem Zustand zurückgegeben werden.

Zürich, 18. Januar 1957

Der Stadtrat

3

Hygiene — oberstes Prinzip!

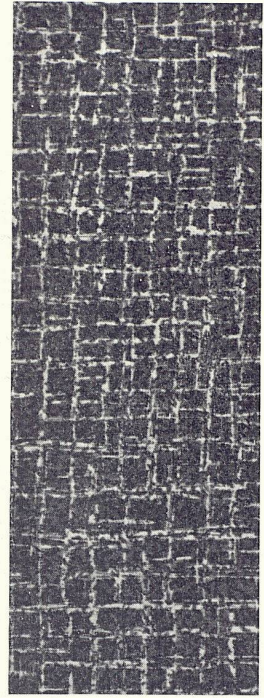
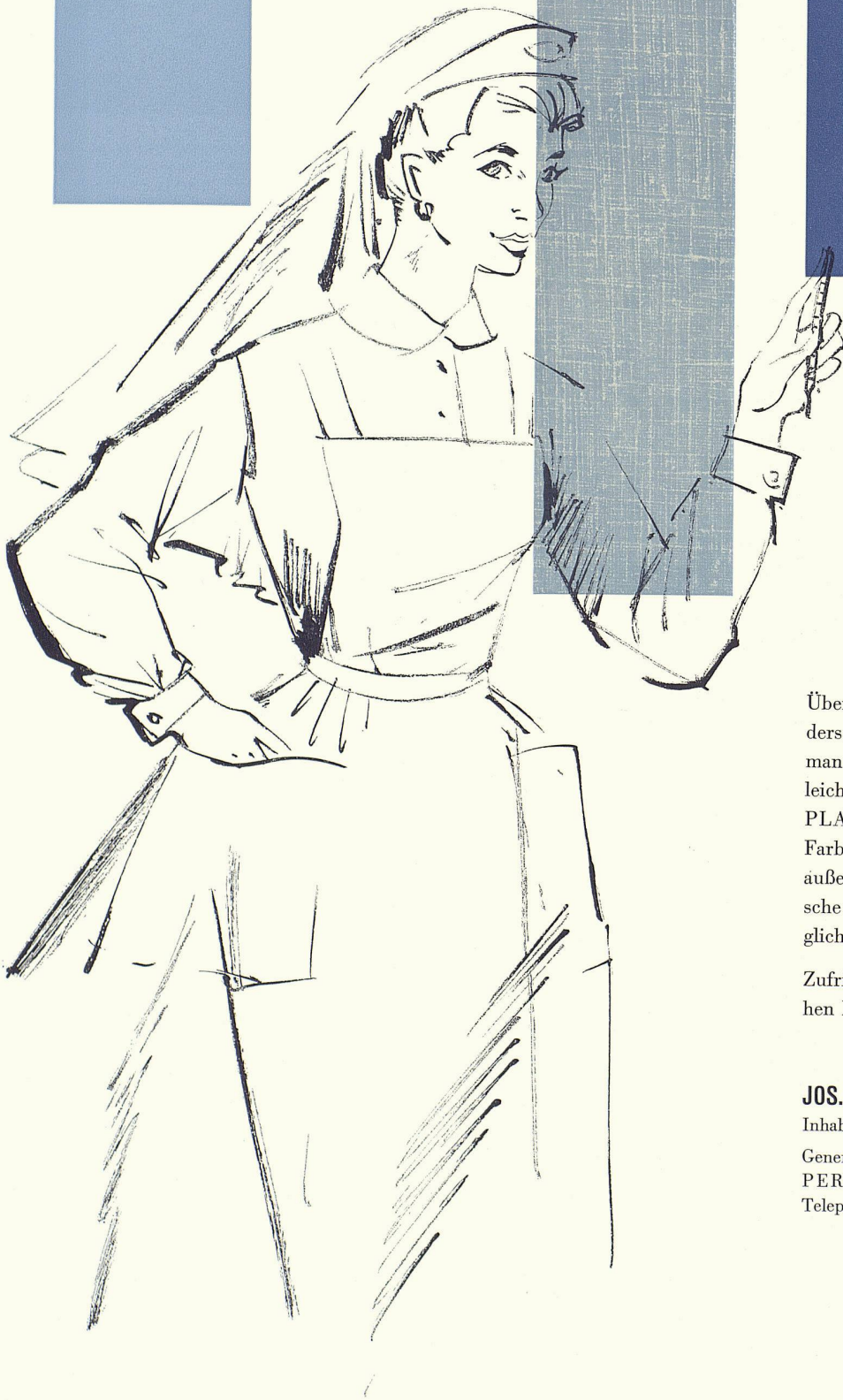

Überall wo man auf Hygiene besonders bedacht sein muß, überall wo man sich die Reinigungsarbeiten erleichtern möchte, sind PERSTORP-PLATTEN ideal. In den richtigen Farben gewählt, sorgt PERSTORP außerdem für eine heitere, harmonische Atmosphäre, für frohe, ausgeglichene Gemüter.

Zufriedene Menschen in farbenfrohen Räumen — dank PERSTORP

JOS. JAECKER & CO., RÜMLANG ZH

Inhaber Berli & Leuenberger

Generalvertretung der
PERSTORP-PLATTEN

Telephon (051) 938 222



PERSTORP — eine einmalige Anschaffung

PERSTORP — in der halben Zeit gereinigt

Immer mehr werden die Vorzüge der PERSTORP-PLATTEN erkannt und auswertet. Ob als Wandverkleidungen, als stoßsichere Schutzplatten an den Türen, als Beläge für Tische, Regale usw. verwendet — nirgends ist PERSTORP fehl am Platze, überall erfüllt es höchste Ansprüche!

PERSTORP-Kunstharzplatten lassen sich leicht verarbeiten, brauchen keine spezielle Pflege, sind unendlich praktisch und fast unbeschränkt haltbar. Sie sind in 40 verschiedenen Farben und Dessins erhältlich.

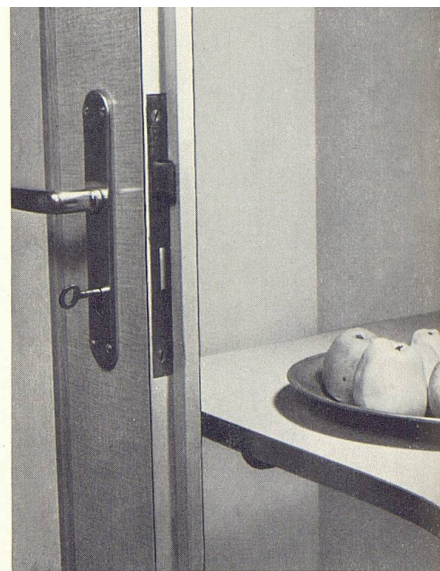

Auch die kleinsten Details eignen sich für eine PERSTORP-Verkleidung. Türrahmen, Abstelltafel und Unterlagsbretchen bleiben stets sauber, bruchstark und farbenfroh!

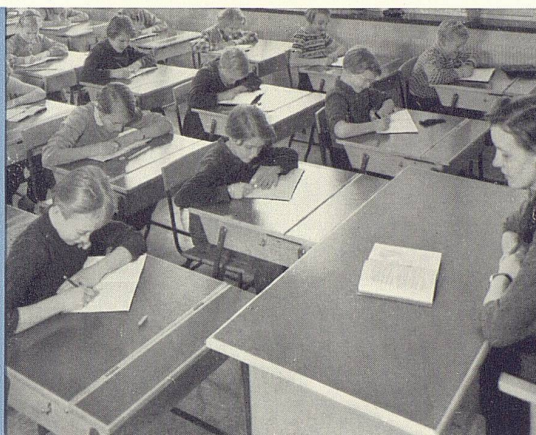

Tische, an denen Kinder arbeiten, müssen manches über sich ergehen lassen. Keine Sorgen, auf PERSTORP-PLATTEN bleiben keinerlei häßliche Spuren zurück, denn PERSTORP ist widerstandsfähig gegen Tinte; ferner ist es splitterfest und bruchstark.



Chemikalienbeständig. PERSTORP ist unempfindlich gegen Wasser, Alkohol, Benzin usw. und widersteht weitgehend der großen Mehrzahl aller Chemikalien.



Hitzebeständig. Gefäße mit siedendheißem Wasser stellen Sie ohne Risiko auf PERSTORP-PLATTEN (nicht aber heiße Bratpfannen!). PERSTORP verträgt Temperaturen bis zu 130° Celsius. PERSTORP ist außerdem nur schwer entflammbar, so daß es normalerweise sogar Zigaretten und Streichhölzern widersteht.

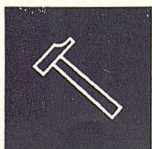

Schlagfest. PERSTORP ist praktisch schlag- und bruchstark, die Kanten splintern nicht ab, und die glänzende Oberfläche läßt sich kaum zerkratzen oder sonstwie beschädigen.

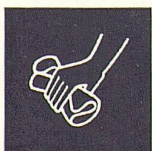

Leicht zu reinigen. Dank der glasklaren Oberfläche genügt ein feuchtes Tuch, um PERSTORP zu reinigen und zu pflegen. PERSTORP erfüllt damit alle Anforderungen moderner Hygiene.

Servierboyplatten und auch Wände, Türen müssen leicht zu reinigen und gegen Stöße gesichert sein. Wenn sie zudem noch so frisch und dekorativ wirken — um so besser!



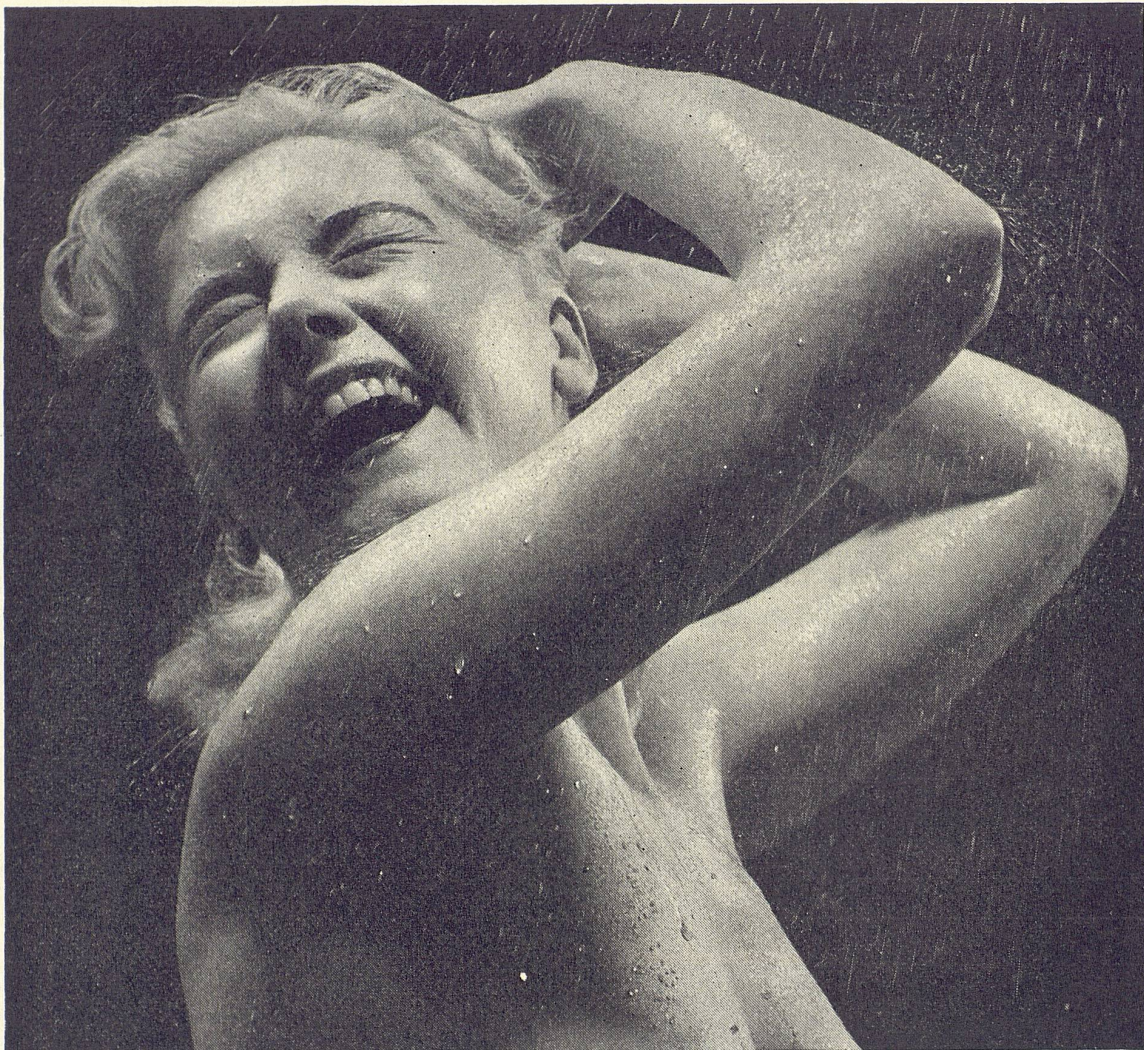

Duschen – ein wahres Vergnügen

Eine richtige Dusche ist das gesündeste Bad, das es gibt. Wie herrlich, wenn der erfrischende Strahl die Haut massiert und das wohliger temperierte Wasser die Lebensfreude steigert.

Nur ein paar Worte

Aber... man muß sich auf die Dusche verlassen können. Man muß sicher sein, daß sie keine launischen Sprünge macht, sonst kann es gefährlich werden. Da bietet die LEONARD-Thermostat-Sicherheits-Mischbatterie Gewähr für eine ständig gleichmäßige Temperatur, so wie man sie sich wünscht – nicht zu heiß, nicht zu kalt. Dabei spart man Wärme und Wasser... und erlebt immer wieder die Freude ungetrübten Genusses.

Verlangen Sie bitte Prospekt Nr. 69 und weitere Auskunft

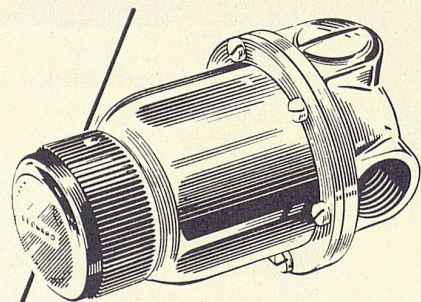

Leonard

(Welt-Patente)

**THERMOSTAT-SICHERHEITS-
MISCHBATTERIEN**

WALKER, CROSWELLER & CO. LTD.

Cheltenham / England

Filiale:

Badenerstraße 148

ZÜRICH 4

Telephon (051) 25 38 38

Filialen und Vertretungen in 28 Staaten

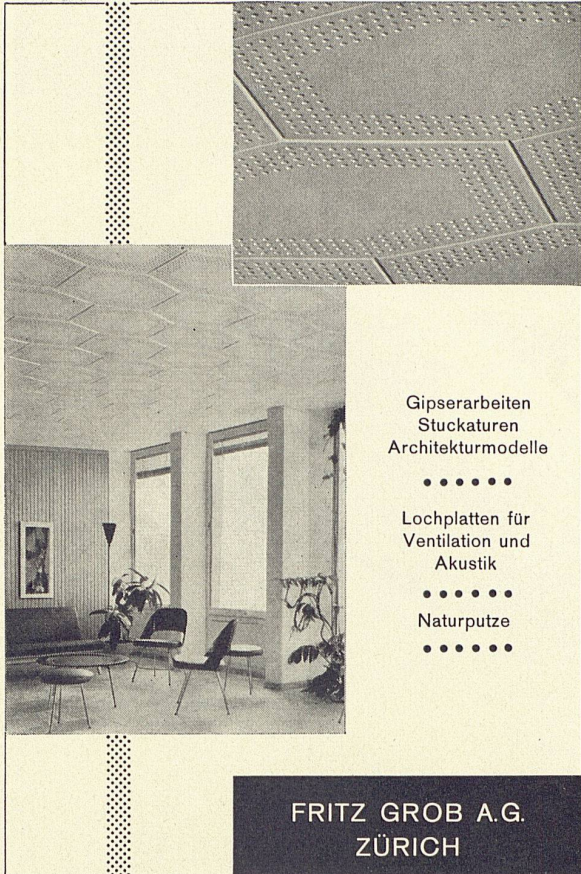

Gipserarbeiten
Stuckaturen
Architekturmodelle
.....
Lochplatten für
Ventilation und
Akustik
.....
Naturputze
.....

FRITZ GROB A.G.
ZÜRICH

Winterthur UNFALL

Wir leisten Kautiön an Ihrer
Stelle durch unsere
Baugarantie-Versicherung

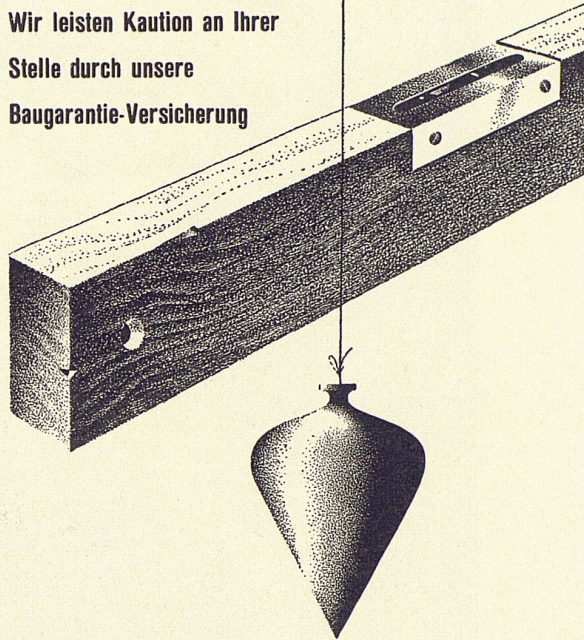

Schweizerische Unfallversicherungs-Gesellschaft in Winterthur



TL

Steinzeug-Bodenplatten
in verschiedenen Farben

Feuerfeste Produkte
Steine • Mörtel • Massen

Tonwerk Lausen AG



**Holz-
Pflaster**

(E-K-imprägniert, unter Vakuum und Druck
ofengetrocknet)

Der ideale Bodenbelag

für Werkstätten, Maschinsäle, Garagen,
Turn- und Markthallen

Gesund, warm, schalldämpfend, isolierend und
dank der E-K-Imprägnierung hell, geruchlos,
feuerhemmend und unverwüchtlich durch Fäulnis



HOLZKONSERVIERUNG A.G.
ZOFINGEN

Tel. (062) 8 10 46 / 8 10 71



Flumser Steinwolle
MATTEN

feuerhemmend
 anorganisch
 erschütterungsfest

hochwertige, dauerhafte Wärme- und Schallisolation für schwimmende Böden, Wände, Dächer usw. Preiswert und praktisch.

Schmelzwerk Sperry
 Flums SG Tel. (085) 8 31 48

Autofrigor **KLIMA-ANLAGEN**

Autofrigor AG Zürich
 Schaffhauserstr. 473 · Tel. (051) 48 15 55

Die Klima-Anlage in Verbindung mit einer Kältemaschine «Autofrigor» ist in der Lage, jedes gewünschte Klima – ohne Rücksicht auf die Außenwitterungsverhältnisse – zu schaffen. Die Kältemaschine «Autofrigor» macht jede Klima-Anlage zu einer vollwertigen Einrichtung.

SANITÄRE ANLAGEN · WARMWASSER-VERSORGUNGEN

NORDSTRASSE 67
 TELEPHON 280674

FRITZ WITSCHI · ZÜRICH 6

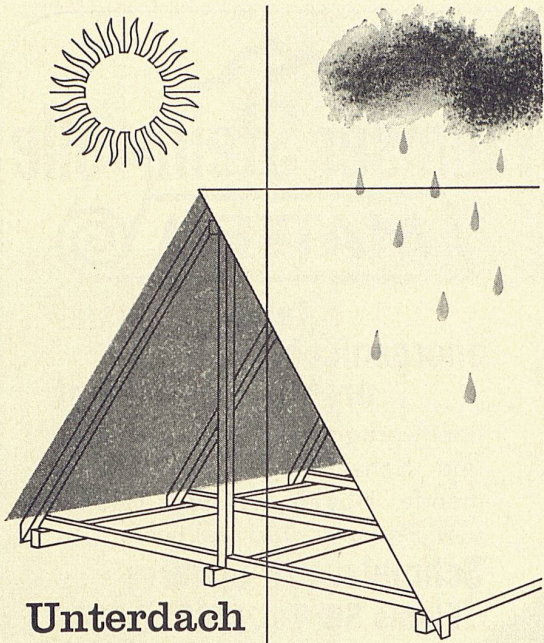

Unterdach

Die auf den Sparren verlegten Platten bilden ein Unterdach, welches besten Schutz vor eindringender Nässe, Flugschnee, Staub sowie Feuerübergriff gewährleistet. Die grossformatigen und leichten Platten gestatten eine einfache und rasche Verlegung.

Eternit

Eternit AG. Niederurnen
 Telefon 058 415 55



FAVAG

Fabrik elektrischer Apparate AG.
 NEUCHÂTEL

FAVAG
 H 796



Reichhaltige Kollektion

in modernen, effektvollen Möbelstoffen von besonderer Qualität!

ROBERT LENZ

MÖBELSTOFFWEBEREI
 MEISTERSCHWANDEN

TEL. 057
 7 25 51

Verlangen Sie bitte unsere Kollektion im Fachgeschäft

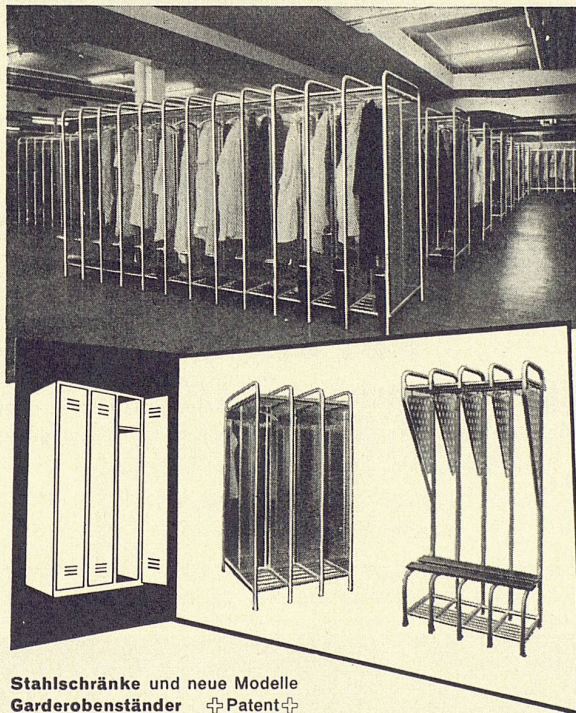

Stahlschränke und neue Modelle
 Garderobenständer + Patent +
 in Anticorodal, zerlegbar

HARTMANN

ROLLADENFABRIK UND METALLBAU
HARTMANN & CO. AG, BIEL
 BASEL, BERN, ZÜRICH, LUZERN, LAUSANNE, NEUENBURG



vorgespannter Beton

Stahlton AG Zürich Oberdorfstr. 8 Tel. (051) 2418 24

BBRV

Moderne Telephonkabinen · Schalldichte Türen und Isolationen

Verkaufsbüro Zürich

Claridenstraße 47

Telephon (051) 23 29 46

A. BLASER & CO. SCHWYZ

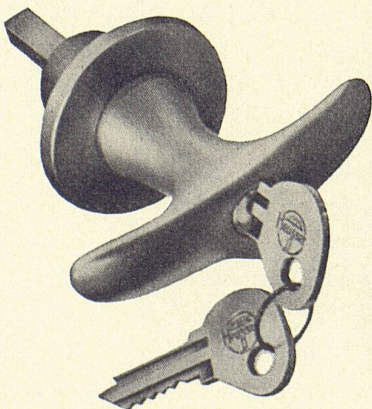

Schlossfabrik Heusser Murgenthal Tel. 063 / 340 17



Die Olive mit den gewaltigen Vorteilen

Direkt schließbar · Sicherheitsschlüssel · Elegante, zweckmäßige Form
Keine vorstehenden Schrauben

Die Zylinder-Olive Nr. 441/75 in massiv Messing polierter, matt vernickelter, poliert vernickelter oder poliert verchromter Ausführung. Ein Produkt der Schloßfabrik Heusser, Murgenthal.

Was wählen



Hervorragende Leistung und Qualität, basiert auf weltweiter Erfahrung, das sind die Fundamente, durch welche SIBIR zum meistverbreiteten Kühlschrank in der Schweiz wurde. Über 120 000 Apparate stehen in Betrieb und darum tauchen auch mehr und mehr Kopien auf. Alle Äusserlichkeiten werden nachgeahmt.

Nicht nachgeahmt aber werden kann die Qualität. Die Resultate mehr als zehnjähriger Forschung, die praktische Erfahrung durch Fabrikationstätigkeit in aller Welt, das sind Dinge, die man nicht von aussen sieht, die niemals kopiert werden können. Gerade darauf kommt es aber an, soll ein Apparat dauernd gut funktionieren. Darum, wenn ein Kühlschrank, dann ein

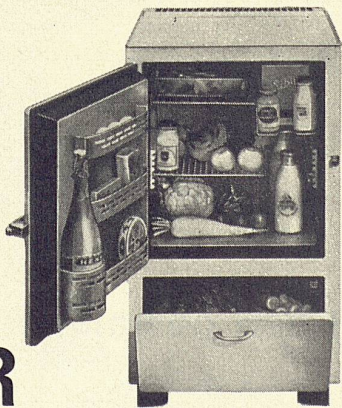

SIBIR

Kühlschrank für jedermann

makaflor

Begriff für erstklassig
ausgeführte Isolationen

Isolier- und Unterlagsböden

Thermische Flachdachisolationen

Industrieeläge

Korridor-Hartbeton

BERN Telefon (031) 5 99 66 – 5 99 80

ZÜRICH Telefon (051) 26 31 22

BASEL Telefon (061) 22 73 64 – 84 30 94

Lausanne Solothurn Liestal Luzern Tavannes

Neue, verdeckte
«HANSCH»-
Espagnolette

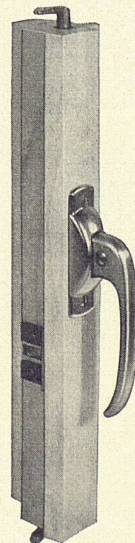

Nr. 32 / Griff B

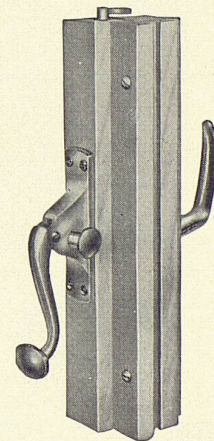

Nr. 102 / Griff C

Fabrikant:

Hans Schärer
Baubeschlägefabrik
Rupperswil (Aargau)
Telephon 064 / 3 42 69

FEINE BESCHLÄGE



antik+modern

MESSING
SCHMIEDEISEN

F. Bender

ZÜRICH OBERDORFSTR. 9/10

Kiesklebedächer
Wasserdichte Isolierungen
Bedachungs-
und Bausoliermaterial

Zürich 46 Tel. 051/46 9104

DACHPAPPENFABRIK

SÜSSMANN

Orgelbau

Th. Kuhn AG, Männedorf

ORGELN FÜR KIRCHE

UND KONZERTSAAL

HAUSORGELN



BELCO SANITÄRE APPARATE

WEISS UND FARBIG

(Aufnahme aus unserer Ausstellung)

belco

Sanitäre Apparate AG. Zürich

Stauffacherquai 42, Tel. (051) 23 86 60

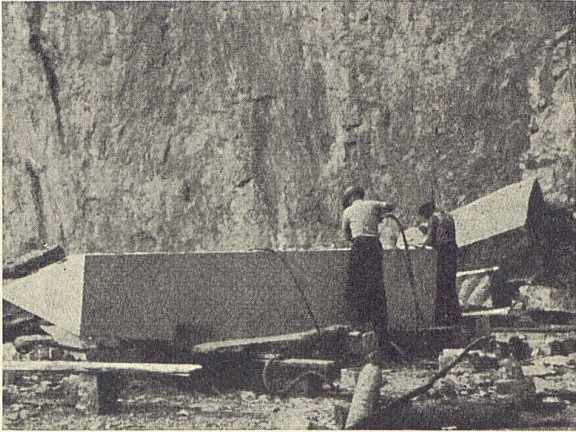

GRANIT UND MARMORARBEITEN

Granit und Marmor von Castione
Tessiner Granit hell und dunkel, Urner Granit

M. ANTONINI & CO., BELLINZONA
Schweizerische Granitwerke Gegr. 1865

Concours d'architecture

pour la construction d'un

centre d'enseignement professionnel à Yverdon

Le jury chargé d'examiner les projets de construction d'un centre d'enseignement professionnel, à Yverdon, était composé de:

Président: M. Martin André, Syndic d'Yverdon
Vice-présid.: M. Steiner Georges, municipal, Yverdon
Membres: M. Christ Rudolf, architecte F. A. S. et S. I. A., Bâle
M. Falconnier Roger, ingénieur, Yverdon
M. Piccard Marc, architecte F. A. S. et S. I. A., Lausanne
M. Rouilly Raymond, architecte de la ville, Yverdon
M. von der Mühl R., architecte F. A. S. et S. I. A., Lausanne
Membres suppléants: M. d'Okolski Eugène, architecte S. I. A., Lausanne
M. Aubert Edouard, directeur de l'Ecole professionnelle, Yverdon

Il a tenu 3 séances et a attribué les prix suivants:

1^{er} prix (fr. 5000.—) MM. C. et F. Brugger, architectes, Lausanne
2^e prix (fr. 3500.—) M. Bernard Calame, architecte, Lausanne
Collaborateur M. Jean Schlaeppi
3^e prix (fr. 2500.—) M. Jacques Lonchamp, architecte EPUL, Lausanne
M. Michel Magnin, architecte EPUL, Lausanne
4^e prix (fr. 1500.—) M. Eugène Calandra, architecte, Lausanne
5^e prix (fr. 1000.—) M. Michel Robert Weber, architecte EPUL, Lausanne

24-1 E

GLASFASERN AG.
ZÜRICH
UND LAUSANNE

VETROFLEX ISOLIERUNG

altert nicht

macht das Haus
gesund und
behaglich



Projekt-Wettbewerb

Im Auftrag des Regierungsrates des Kantons Bern veranstaltet die kantonale Baudirektion in Bern einen allgemeinen Projekt-Wettbewerb für die

**Neubauten der veterinär-medizinischen Fakultät
der Universität in Bern (Tierspital)**

Zum Wettbewerb zugelassen sind alle Architekten und Baufachleute schweizerischer Nationalität, welche in der Schweiz niedergelassen sind.

Die Entwürfe sind bis 31. Oktober 1957 einzureichen.

Das Wettbewerbsprogramm und die Wettbewerbsunterlagen können ab 7. Januar 1957 beim kantonalen Hochbauamt Bern, Münsterplatz 3, gegen Hinterlegung von Fr. 60.— bezogen werden. Das Programm wird auch einzeln zum Preise von Fr. 4.— abgegeben.

P 16579 Y

Bern, den 16. November 1956.

Der Baudirektor des Kantons Bern:
(Brawand)

Die feuchte Wohnung . . .

Feuchtigkeit in Wohn- und Schlaf-
räumen, in Keller, Küche und Vor-
ratsräumen, Garagen, vor allem
auch in nicht dauernd bewohnten
Land-, Strand- oder Ferienhäu-
sern, bringen nicht nur materielle
Schäden an Vorräten, Mauer-
werk, Tapeten, Metallteilen usw.,
sondern auch gesundheitliche
Nachteile mit sich.

Man fühlt sich einfach nicht wohl
in einem zu warmfeuchten oder
gar zu kaltfeuchten Raum. Es ist
ungemütlich.

Muß das so sein? Dank Dehumyd
nein! Der kleine, auf Gummirädern
rollende, ganz wenig Strom und
keine Wartung erheischende



Elektro-Entfeuchter DEHUMYD 8

entzieht der Raumluft die über-
schüssige Feuchtigkeit (bis zu 6
Liter innert 24 Stunden) und setzt
demzufolge den zu hohen Luft-
feuchtigkeitsgehalt eines mittel-
großen Raumes innert ganz weni-
ger Stunden beispielsweise von
80% auf 60% herab. Ihre Vorräte,
Ihre Gäste und Sie selbst sollten
von dieser in Industrie und Pri-
vathäusern erprobten Einrichtung
Gebrauch machen.

Dehumyd 8 kostet Fr. 1050.—,
nicht zuviel für Ihre Gesundheit!

PRETEMA AG ZÜRICH 2
Dreikönigstraße 49 Tel. 27 51 26



PRETEMA AG Dreikönigstr. 49 Zürich 2

- * Senden Sie mir Ihr technisches Merkblatt
betr. Dehumyd 8
- * Ich bitte um unverbindlichen Vertreterbesuch
betr. Dehumyd 8
- * Nicht Zutreffendes streichen!

Name

Adresse

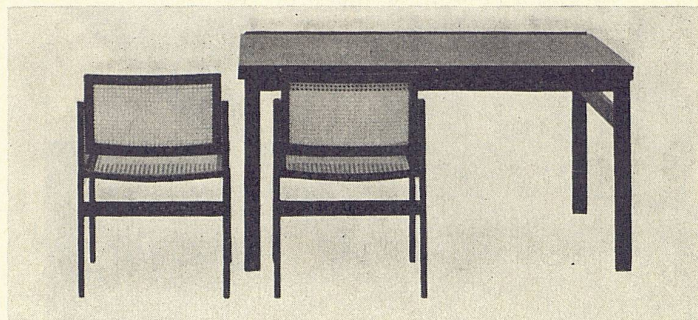

tischgruppe entwurf kurt thut, alle holzteile entweder schwarz poliert,
nussbaum oder mahagoni. tisch: platten mit «textolite» belegt, auszüge
in einfachster handhabung. stuhl: sitz und rücken naturjunc-geflecht,
bewegliche rücklehne. prospekte und preislisen auf anfrage bei teo jakob,
bern, gerechtigkeitsgasse 23, telefon 3 53 51

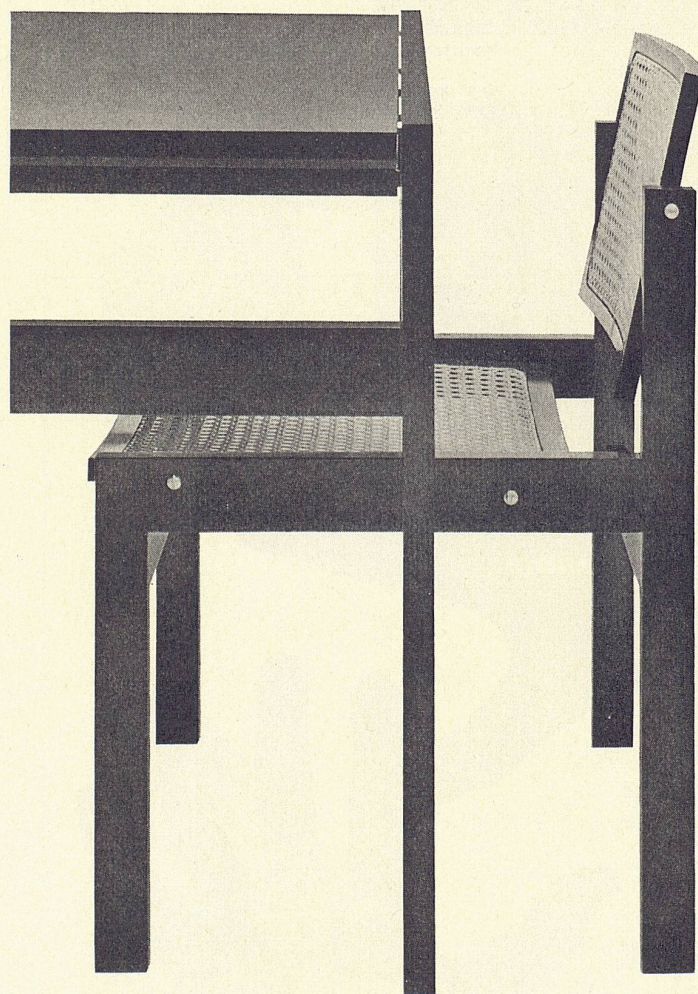

teo jakob bern

Praha • Tschechoslowakei

Vom 1. bis 15. Mai 1957



Ausstellung für Wohnkomfort und Bekleidung

Eine große Schau tschechoslowakischer Bekleidungs- und Möbeltexilien, Schuhe, Modeergänzungen, Kunstgegenstände, Möbel und aller Wohnungsergänzungen

- Nutzen Sie den günstigen Wechselkurs zum Besuch der Ausstellung und der Tschechoslowakei

Sperrotex Fas

die Platte mit der porösen Isolierschicht garantiert maximale Isolation.

240/19 cm 220/19 cm mit Nut und Kamm

Für gediegene Wandverkleidungen

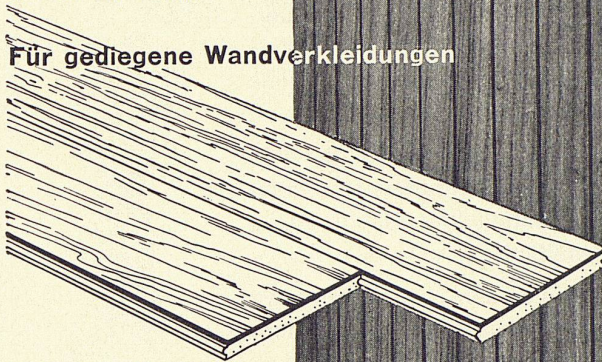

Verkauf durch Sperrholz- und Holzhandlungen

Fabrikation: Wilh. Gachnang, WALD, ZH



Marke ges. geschützt. In- und Auslandpatente

Türschoner aus Celluloid



SCHLUND & CO

Celluloidwarenfabrik

ZÜRICH-ALTSTETTEN

Mehr

Ausdrucksmöglichkeiten durch die warmen, intensiv leuchtenden und ergiebigen

WATTEAU

Künstler - Oelfarben und GOUACHE - Farben

Von vielen prominenten Künstlern bevorzugt

Verlangen Sie Muster



Generalvertretung für die Schweiz

WALTER KESSEL S. A. Lugano

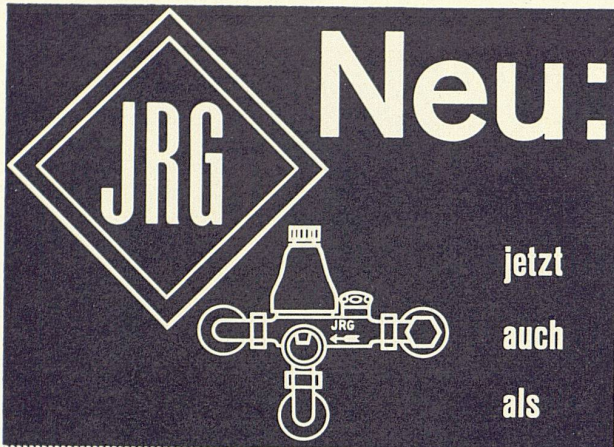

Neu:

jetzt
auch
als

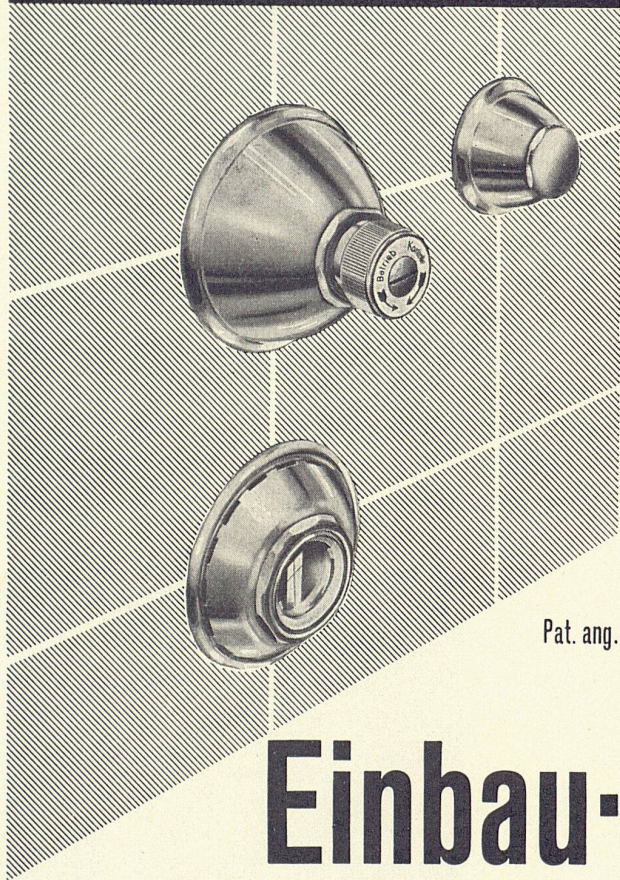

Pat. ang.

Einbau-Boiler-S = Sicherheit Gruppe 215^{1/2}

Verlangen Sie den Spezialprospekt

J. + R. GUNZENHAUSER A.G. SISSACH
Metallgiesserei und Armaturenfabrik Tel. (061) 85 14 71

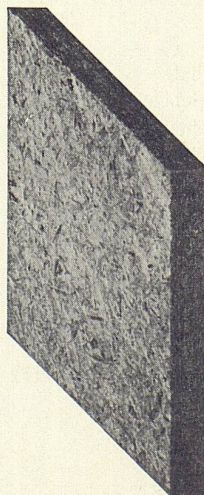
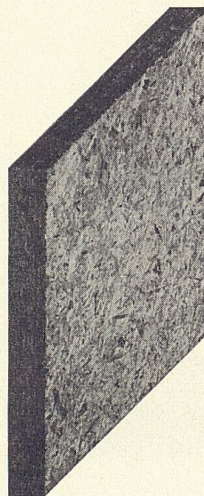
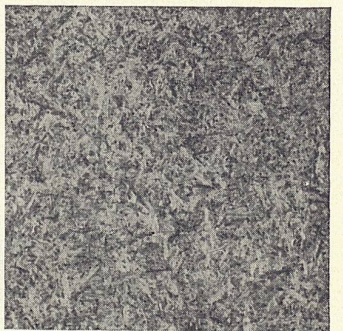
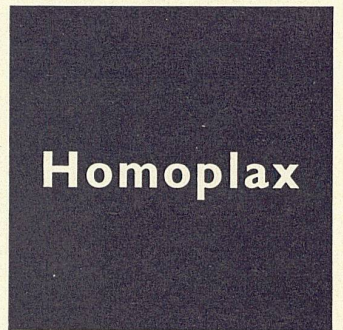
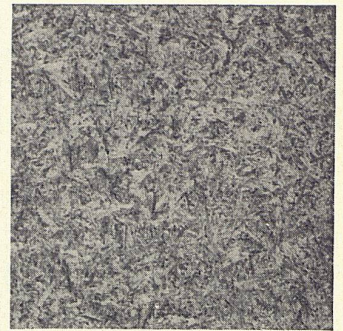

Homoplax, die gute
Holzspan-Tischlerplatte
für den Bau- und Möbelschreiner

Qualitäten:
leicht und normal
Standardmaß:
173/260 = 4,5 m²
Stärken:
8, 10, 12, 16, 19, 22, 25, 30, 36,
40 mm



Spanplattenwerk Fideris
Aktiengesellschaft
Telephon 081 - 5 44 63



EB-Stuhl
Holzgestell schwarz oder
farbig gebeizt
Sitz und Rücken Rindsleder
Fr. 115.-

wohntip

Walter Wirz SWB
Möbelwerkstätte + Ausstellung
in Sissach BL
Laden: Steinentorstraße 26
Basel

Formschöne moderne Wandlampen

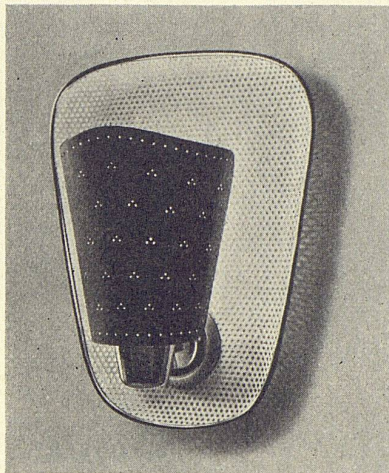

4512/P «Schild»-Wandlampe

Verkauf durch Elektro-Fachgeschäfte



Gegr. 1921

ALFRED R. MÜLLER, BASEL 7

INH.: FRAU LÉONIE MÜLLER

AMBA Beleuchtungskörper- und Metallwaren-
fabrik / Fabrique de lustrerie en métal
Hammerstraße 142 Telephone (061) 32 33 50



Der neue Spachtel-Belag

ist

druckfest und widerstandsfähig	hygienisch
fugenlos	leicht zu reinigen
elastisch	vollkommen säurefrei
staubfrei	

geeignet für

Büros	Anstalten
Spitäler	Ateliers
Schulen	Wohnbauten usw.

Euböolithwerke AG., Olten

Telephon (062) 5 23 35

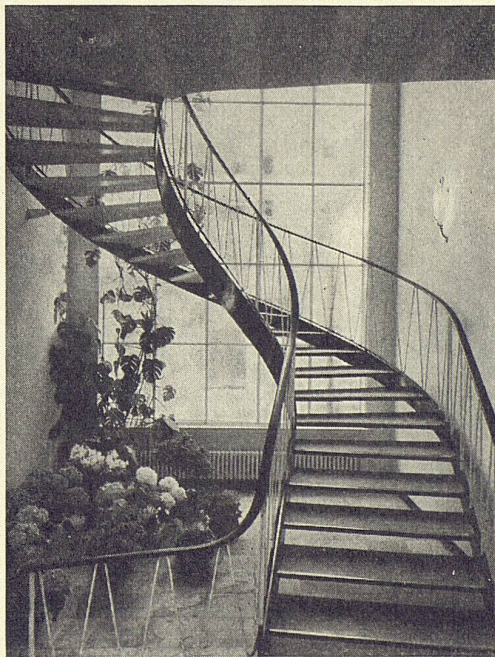

Stahltreppen Schaufensteranlagen Türen und Tore

Gebrüder Demuth & Cie., Baden Tel. (056) 2 54 44 / 2 59 54



**Sicherheit
Schnelligkeit
Komfort
bei jeder Fahrt**

Aufzüge

Schlieren

Schweizerische Wagons- und Aufzügefabrik A.G.
Schlieren-Zürich

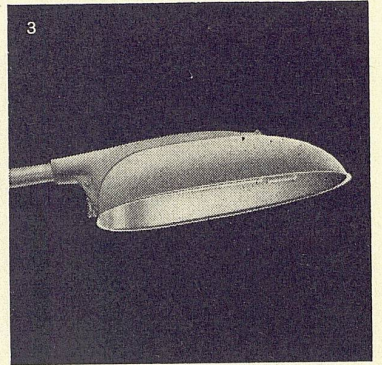
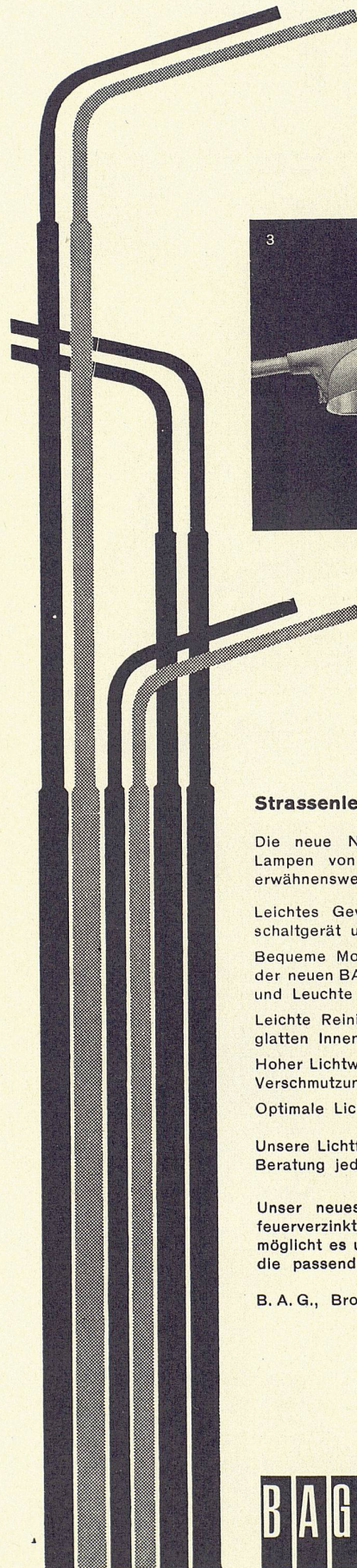

Strassenleuchte «Sodio»

Die neue Natriumdampf-Armatur für Lampen von 60 und 85 Watt weist erwähnenswerte Vorteile auf:

Leichtes Gewicht, 10,7 kg (inkl. Vorschaltgerät und Röhre)

Bequeme Montage und Wartung dank der neuen BAG-Kombination von Träger und Leuchte

Leichte Reinigungsmöglichkeit der glatten Innenflächen

Hoher Lichtwirkungsgrad, wird auch bei Verschmutzung wenig beeinträchtigt

Optimale Lichtverteilung

Unsere Lichtfachleute stehen Ihnen zur Beratung jederzeit zur Verfügung.

Unser neues beträchtliches Lager in feuerverzinkten Stahlrohr-Masten ermöglicht es uns, zu jeder Armatur auch die passenden Kandelaber zu liefern.

B. A. G., Bronzwarenfabrik AG, Turgi

BAG **TURGI**

MAURER & HÖSLI ZÜRICH

m+h

Strassenbau - Unternehmung
 Holz- und Steinpflästerungen
 Guss- und Walzasphaltbeläge

perfecta Umwälzpumpen
 für Zentralheizungen

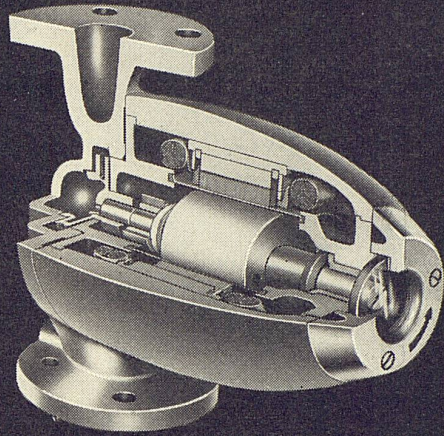

K. RÜTSCHI PUMPENBAU BRUGG

BRUGG SCHWEIZ TELEPHON (056) 4 13 31



PORZELLANFABRIK ARZBERG · ARZBERG/OFR.

**Einzelmöbel
 oder komplette
 Büroeinrichtung?**

ZEMP

Unser Fabrikationsprogramm umfasst die Herstellung von Einzelmöbeln, aber auch von ganzen Büroeinrichtungen. Zemp-Möbel sind bekannt für ihre solide, handwerkliche Bauart, rationelle Einteilung und schöne, ausgewogene Formgebung. Verlangen Sie Prospekte. Verkauf nur durch bewährte Fachgeschäfte.

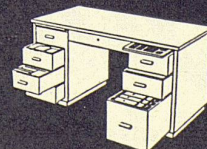
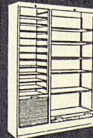

**Rob. Zemp & Cie. AG.
 Möbelfabrik
 Emmenbrücke**

OSKAR KOKOSCHKA

Entwürfe für die Gesamtausstattung zu

W. A. MOZARTS
ZAUBERFLÖTE

Salzburger Festspiele 1955/56

Einführung von

BERNHARD PAUMGARTNER

und mit einem Beitrag aus dem Nachlaß

von

WILHELM FURTWÄNGLER

und Bemerkungen des
Künstlers

17 Zeichnungen in vielfarbigem
Offsetdruck, kartoniert mit farbigem
Schutzumschlag sFr. 6.60

Verlag Galerie Welz, Salzburg

AUSLIEFERUNG FÜR DIE
SCHWEIZ:

BW-Press, Winterthur

Technikumstr. 83

und durch die Buchhandlungen

Hier ausschneiden, als Drucksache mit 5 Rp. frankiert an
BW-Press, Winterthur

Bestellschein

Ich/Wir bestelle(n) _____ Exemplare
à Fr. 6.60

Kokoschka, Entwürfe für die Gesamt-
ausstattung zu W. A. Mozarts Zauberflöte

(Name)

(Genaue Adresse)



Ernst Meili

Gartenarchitekt BSG
Winterthur

EMBRI

KLINKER

Werner Ganz



Gegründet 1951
Telephon (051) 96 25 25

Klinkerfabrik Embrach

Farbenprächtige Klinker-Bodenplatten in neuen Formen
geflammt einfarbig mosaik
Wetterfeste Klinker-Rohbausteine und -Verkleidungen



JOHNS-MANVILLE BODENBELÄGE

ASPHALT-TILE + TERRAFLEX

BERN: **FLACHDACH- & TERRASSENBAU AG**

Marktgasse 37

Tel. (031) 2 39 89

ZÜRICH: **SPONAGEL & CIE.**

Sihlquai 139-143

Tel. (051) 42 76 00

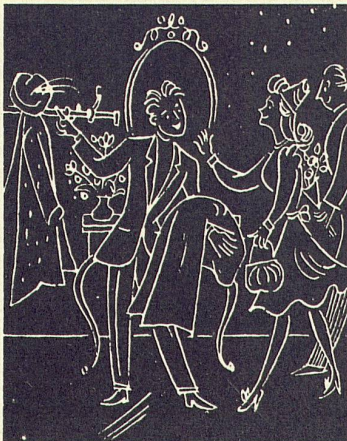

Renal-GARDEROBEN

AUF MASS

aus Leichtmetall, in der gewünschten Farbe eloxiert, für

**SCHULBAUTEN
BÜROBAUTEN**

**SPITÄLER
KINOS**

**THEATER
CAFÉS**

Wir haben innert 4 Jahren z. B. über 200 Schulhäuser, 21 Spitäler, 13 Kinos, 12 Kirchgemeindehäuser, 23 PTT-Bauten mit RENA-GARDEROBEN ausgerüstet.

RENA-Bauspezialitäten AG, LUZERN Telephon (041) 2 86 80

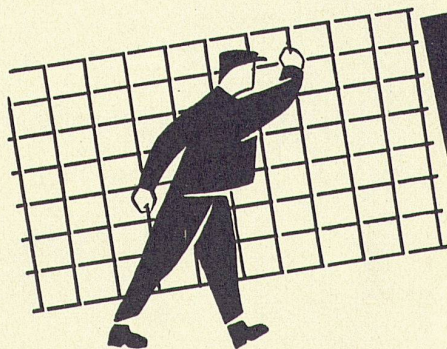

Mit profilierten

PERFEKT

Armierungsnetzen

Pat.

besser, billiger
und rascher bauen!

Mehr als 50% Gewichtsersparnis
Ausführlicher Katalog mit Berechnungstabellen durch:

EMIL HITZ

Fabrik für Drahtgeflechte
Zürich 3 Grubenstr. 29 Tel. 33 25 50
Zweigbetrieb Basel:
Ob. Rebgrasse 40 Tel. 32 45 92

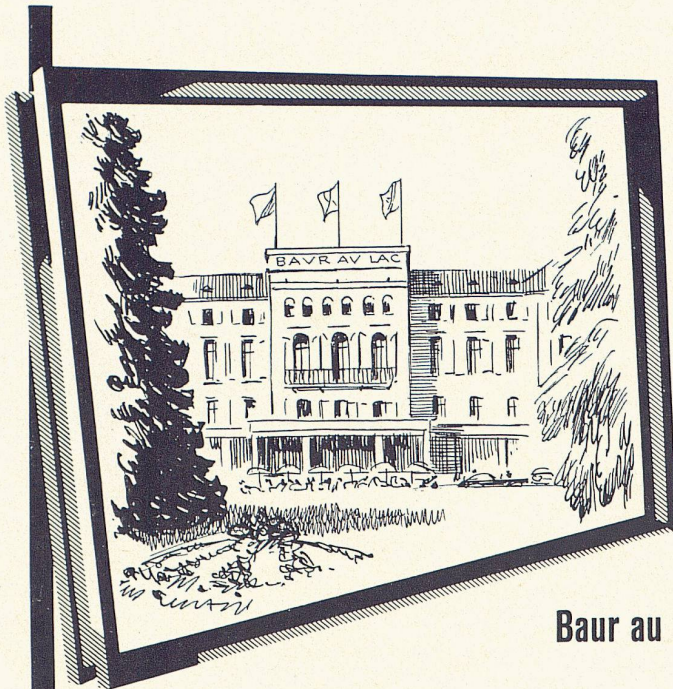

Baur au Lac

Im weltbekannten Hotel ...

THERMOPANE

Isolier-Doppelverglasung

Das Hotel Baur au Lac Zürich schreibt:
An dieser Verglasung schätzen wir besonders die Schalldichtheit und die ausgezeichnete Isolierung. THERMOPANE hat sich bewährt und das Produkt hält, was wir uns davon versprochen haben. Den Vorzügen und der Qualität entsprechend, ist THERMOPANE sehr preiswert.

GLAVER Belgien liefert ausserdem sämtliche Sorten von Spezialglas und Gussglas. Alle Auskünfte durch Ihren Grossisten oder die Generalvertretung

JAC. HUBER & BÜHLER

Biel 3, Mattenstr. 137, Tel. 032.3 88 33

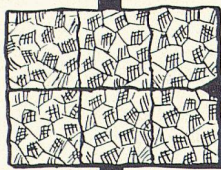

12

RUETZ & ISLER ZÜRICH 6



HEIZUNG
SANITAR

Glockenturm mit vorfabrizierten Betonelementen



AG Hunziker + Cie

Zürich Brugg Olten Döttingen
Steinfabrik Zürichsee AG Zürich
Hünziker-Baustoffwerke AG Bern

