

Objektyp: **Advertising**

Zeitschrift: **Das Werk : Architektur und Kunst = L'oeuvre : architecture et art**

Band (Jahr): **49 (1962)**

Heft 10: **Japan**

PDF erstellt am: **21.07.2024**

Nutzungsbedingungen

Die ETH-Bibliothek ist Anbieterin der digitalisierten Zeitschriften. Sie besitzt keine Urheberrechte an den Inhalten der Zeitschriften. Die Rechte liegen in der Regel bei den Herausgebern. Die auf der Plattform e-periodica veröffentlichten Dokumente stehen für nicht-kommerzielle Zwecke in Lehre und Forschung sowie für die private Nutzung frei zur Verfügung. Einzelne Dateien oder Ausdrucke aus diesem Angebot können zusammen mit diesen Nutzungsbedingungen und den korrekten Herkunftsbezeichnungen weitergegeben werden. Das Veröffentlichen von Bildern in Print- und Online-Publikationen ist nur mit vorheriger Genehmigung der Rechteinhaber erlaubt. Die systematische Speicherung von Teilen des elektronischen Angebots auf anderen Servern bedarf ebenfalls des schriftlichen Einverständnisses der Rechteinhaber.

Haftungsausschluss

Alle Angaben erfolgen ohne Gewähr für Vollständigkeit oder Richtigkeit. Es wird keine Haftung übernommen für Schäden durch die Verwendung von Informationen aus diesem Online-Angebot oder durch das Fehlen von Informationen. Dies gilt auch für Inhalte Dritter, die über dieses Angebot zugänglich sind.

weiches Wasser ist angenehm...

Noch höher zu bewerten sind die Vorteile. Enthärtetes Wasser schont die Haut, die Gewebe der Wäsche, die Zuleitungen und Apparaturen. Es steigert das Aroma der zubereiteten Speisen und Getränke, ist gesund und wirtschaftlich. Boiler, Zentralheizungen, Waschmaschinen und alle Apparate, die als stille Helfer des täglichen Komfortes dienen, sind selbstverständliche Anschaffungen. Noch logischer ist es, diese wertvollen Installationen und Apparate vor der Verkalkung durch Leitungswasser zu schützen.

Culligan

Wasserenthärter sind vollautomatisch und auch für kleinsten Bedarf erschwinglich, bescheiden im Ausmass, billig im Betrieb. Über 2 Millionen Culligan-Wasserenthärter begeistern ihre Besitzer. Verlangen Sie unverbindliche fachmännische Beratung oder Prospekte und Referenzen.

OERTLI

Ing. W. Oertli AG, Dübendorf-Zürich
Telefon 051/85 05 11

Foto-Wettbewerb



veranstaltet
vom Verband
Schweizerischer
Tapetenhändler VST

Fr. 10 000.- in bar

Aufgabe: Es werden schöne fotografische Aufnahmen gesucht, von neu tapezierten Wohnräumen, welche das behagliche Wohnen zum Ausdruck bringen.

Teilnahme und Termin: Jedermann kann sich beteiligen. Einlieferung 20. November 1962.

Preise: 1 à 1000.-, 6 à 500.-, 6 à 300.-, 6 à 200.-, 6 à 100.- und Ankäufe à 50.- bis für 2500.-.

Auskunft und Bestimmungen: Die offiziellen Wettbewerbsformulare können in jedem dem VST angeschlossenen Geschäft bezogen werden. Diese sind mit dem oben abgebildeten Merkschild gekennzeichnet.

Sekretariat VST, Bern, Spitalgasse 32

Mitglieder des Verbandes Schweizerischer Tapetenhändler:

Aarau: Alfred Hasler, Rain 15; F. Herzog AG, vormals Wegmann AG, Vordere Vorstadt 8. **Basel:** H. Bantle & Co., Margarethenstr. 89; Antoine Bourgnon, Steinenring 49; Hans Brenner & Co. AG, Blumenrain 16; Emil Hasler & Sohn, Klaragraben 158; C. Hepp AG, Feldbergstr. 80; Kornfeld & Co., «DOMUS», Falknerstr. 17; W. Röthlisberger, Steinenrain 23; Weis & Hottiger AG, Klaragraben 147; W. Wirz-Wirz AG, Auf dem Wolf 4. **Bern:** A. Berger, Stauffacherstr. 11a; Ed. Keller, vorm. H. Probst, Kramgasse 53; A. Küenzi & Co., Monbijoustr. 37; W. Wirz-Wirz AG, Effingerstr. 37. **Biel:** Meury & Co., Bahnhofstr. 45.

La Chaux-de-Fonds: R. Luthy, 39, Rue Jaquet-Droz
Genève: Alb. Dumont, 19, Bd. Helvétique; Maison Dupin, 11, Rue du Rhône; Eggly S. A., 4, Rue de la Confédération; B. Esquivillon, 9, Bd. Georges Favon; Grosjean & Cie., 61, Rue du Rhône; G. L. Lachenal, 25, Rue de la Servette; Moser & Sauvain, 11, Quai des Bergues; Papiers Peints S. A., 51, Rue du Rhône; Pittet, Papiers Peints S. A., 9, Bd. du Théâtre; Schuler S. A., 10, Rue de l'hôtel de ville.

Lausanne: R. Borgnana & Cie., 1, Rue Beau-Séjour; René Courvoisier, Angle Marterey 38-Ste-Beuve 2; R. Defago, 9, Av. Beaulieu;

F. Genoud S. A., 2, Rue Etraz; Adolphe Meystre S. A., 2, Rue St-Pierre; Robert Mudry & Cie., 12, Rue de la Louve; Raymond & Jaquier S. A. 9, Rue Etraz; Philippe Schuler s. à. r. l. 8, Grand Chêne; W. Wirz-Wirz S. A., Av. Bel-Air métropole. **Lugano:** Figli di Natale Bernasconi, Corso Pestalozzi. **Luzern:** Fritz Martin & Co., Kapellgasse 3.

Montreux: Ed. Jaccoud S. A., 32, Rue de la Gare. **Olten:** M. Bernasconi, Dornacherstr. 10a. **St. Gallen:** R. Heusser, St. Leonhardstr. 59.

Sissach: Werner Häny, Hauptstr. 78. **Solothurn:** Robert Jeger, vorm. W. Fröhlicher, Hauptgasse 36; R. Portmann-Misteli, Theatergasse 12.

Thun: Tapeten Baumann, Bälliz 55. **Winterthur:** W. Hurter, Tapetenhaus, Römerstr. 75. **Zürich:** Jakob Benz & Co., Schaffhauserstr. 32; Tapeten-City AG, Albisstr. 117; Francis Conod, Uraniastr. 15; Willy Eggersmann, Usterstr. 23; H. Horber, Nachf. Ludwig Schwager, Probusweg 1b/Berninaplatz; Arnold Hug, Mühlebachstr. 9; Hch. Kägi, Talacker 42; Julius Koch Söhne, Höschgasse 68; L. Konrad, Langstr. 187; Heinrich Rhyner, Talacker 35; Tapeten AG, Fräunmünsterstr. 8; Tapeten-Spörri, Talacker 16.

es sagen die Propheten: 's wird schöner mit Tapeten

Jedes Baufachbuch ...



Katalog kostenlos

... das Sie irgendwo angezeigt finden, können Sie unverbindlich zur Ansicht bestellen! Führend in Baufachliteratur:

FACHBUCHHANDLUNG KARL KRÄMER
Stuttgart, Rotebühlstraße 40, Tel. 62 65 43

Aufzüge

mit elektrischem Antrieb

Aufzüge

mit hydraulischem Antrieb

Aufzüge

mit Handantrieb

LERCH ZÜRICH 1
Schlosserei und
Aufzügefabrik
Oetenbachgasse 5-9
Tel. (051) 23 30 00

Folgende gebundene Jahrgänge können, solange Vorrat, noch nachbezogen werden: **1949, 1950**
Preis: je Fr. 35.-

werk

Verlag werk Winterthur, Postfach 210, Tel. 052/22252

Stahl-Hochbau
Ingenieurbüro

Tel. 071/519 92

SH
E

Ernst Scheer AG Herisau

Lärm von Maschinen

vibrierende Metallteile

entdröhnend schallschluckend

kreideweiss in Pastelltönen

**Dinaphon**

Gegen lästigen Körperschall, komme er von Maschinen, Spültrögen oder sonstigen vibrierenden Metallteilen, verwenden Sie den wirkungsvollen Antidröhnbelag Dinaphon. Er verwandelt die Vibrationsenergie des Körperschalls in Wärme und seine ausgezeichnete Wirkung beruht auf seinem hohen Verlustfaktor. Mit Dinaphon entdröhnen Sie auch Metallmöbel, Aluminiumfassaden, Waschmaschinen usw. Dinaphon ist ein Schutzbelag von ausserordentlich schalldämpfender Wirkung. Wenn irgendwelche Lärmfragen Sie beschäftigen, dann wenden Sie sich an unsere Spe-

zialisten: Sie arbeiten nach wissenschaftlichen Methoden und kennen sich in allen diesen Fragen aus — und sie wissen Rat! Dinaphon-Produkte helfen in allen Fällen.

Chemische Spezialitäten für den Bautenschutz

Siegfried Keller SA

Wallisellen 051/93 32 32

ENGAMMA GRANIT INDUSTRIE

vormals in Firma A. Gamma Söhne AG

Ausführung sämtlicher Steinhauerarbeiten
für Hoch-, Tief- und Gartenbau

**Tessinische Granitbrüche
Säge- + Polierwerk Flüelen**

**Versetzarbeiten
Ausarbeitung von Plänen**

Zürich 6/33

Werk Flüelen

Blümlisalpstrasse 1

Tel. 051 2873 76

Tel. 044 211 64

POLARIS

Die Klosettanlage mit der rasanten
Spülwirkung
weiß und farbig erhältlich
Werk-Nr. 102019

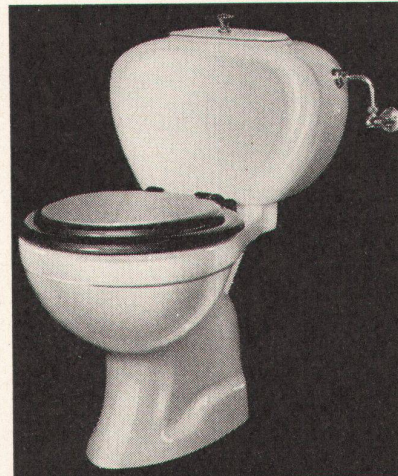

Verkauf durch den
Sanitär-Großhandel



Kera-Werke AG. Laufenburg/AG

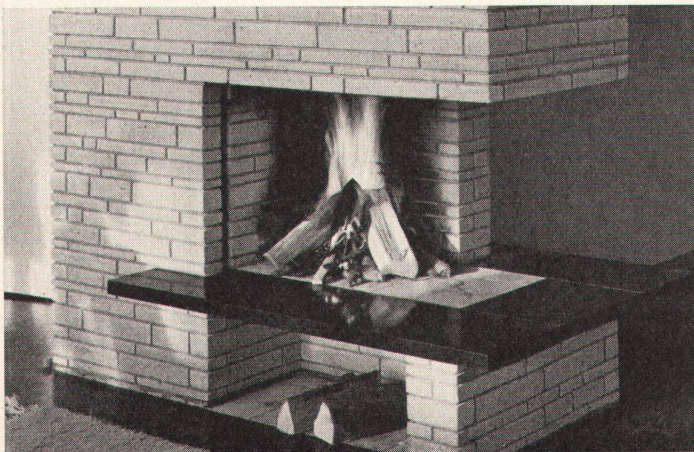

**Moderne
Cheminées**

**Gediegene
Sichtmauer-
werke**

Walter Rüegg

**Cheminéebau
Zumikon-Zch
051 / 90 35 24**

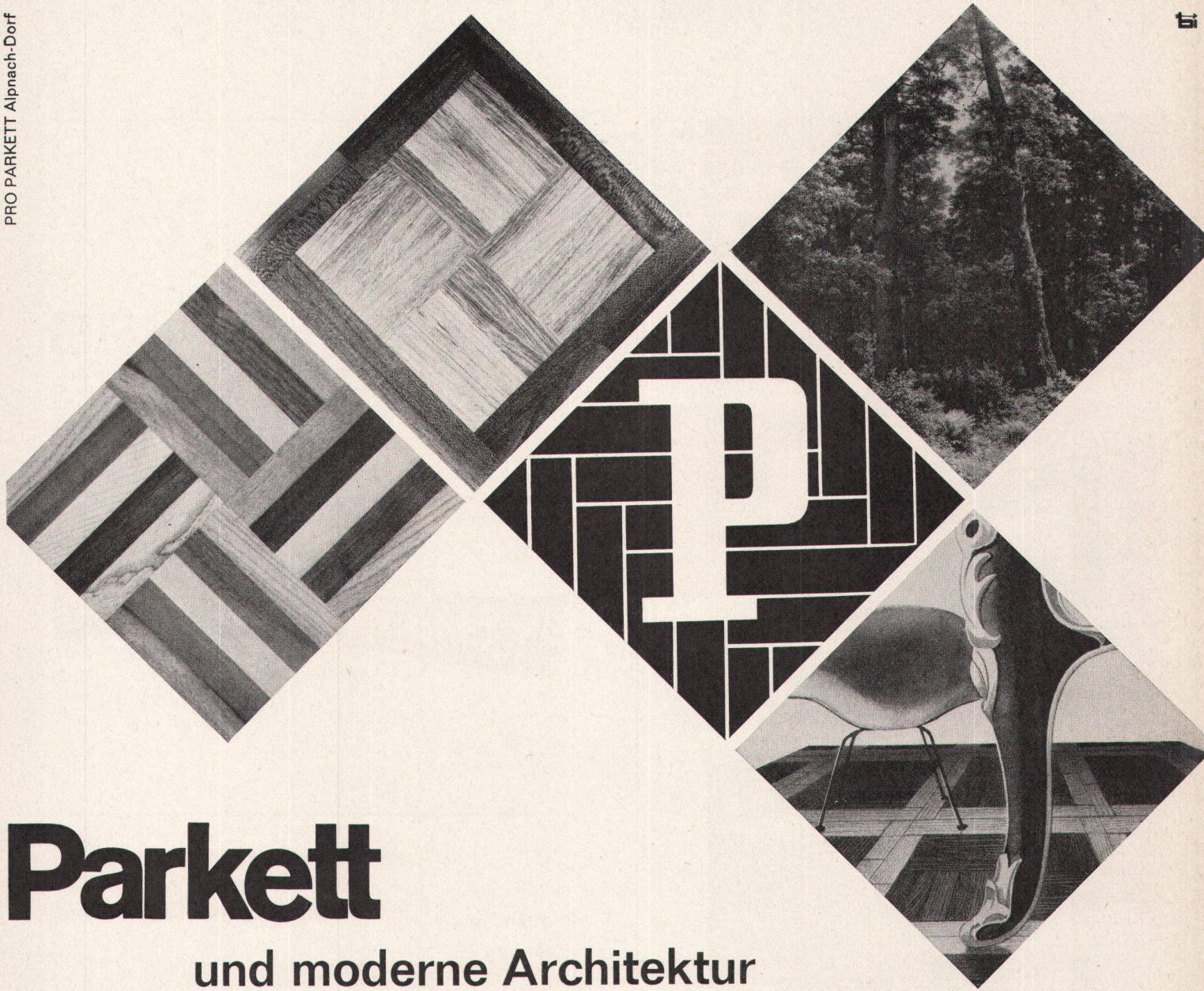

Parkett

und moderne Architektur

Während sich die moderne Architektur stets wandelt und nach neuen gestalterischen Möglichkeiten sucht, überdauert der Parkettboden die Auffassungen der Architektur von gestern, heute und morgen. Ja - wir stellen sogar fest, dass die Architekten ihre Liebe zum Baustoff Holz neu entdecken. Der beste Beweis dafür ist die Jahr für Jahr stärkere Verbreitung des Parketts. Diese eigentliche «Zurück zur Natur»-Bewegung darf deshalb nicht verwundern, weil Parkett sich jedem Baustil und jedem Interieur in idealer Weise anpasst.

Hier die entscheidenden Pluspunkte.

Gestaltungsmöglichkeiten

Wo sich Fragen der Raumgestaltung stellen, gibt es immer die ideale Lösung mit Parkett. Neue Holzarten, neue Muster und neue Verlegungsmethoden eröffnen dem Architekten eine breite Skala in der Raumgestaltung. Holz entfaltet sowohl im modernen als auch im antiken Rahmen immer seine ganze natürliche Schönheit. Nirgends lässt sich so harmonisch einrichten wie auf einem Parkettboden.

Preis und Dauerhaftigkeit

Parkett ist auch in den vergangenen Jahren, als die Baukosten eine beispiellose Hausse erlebten, erstaunlich preiswürdig

geblieben. In gewissen Qualitäten wurde die Preise sogar seit 1951 gesenkt. Darüber hinaus weiss jeder Bauherr, dass ein Parkettboden Jahrzehnte überdauert. So gesehen ist Parkett der preiswürdigste Bodenbelag.

Zurück zur Natur

Der moderne Mensch sehnt sich zwischen Beton und Stahl nach einem Stück Natur auf seinem Arbeitsplatz und in seinen Wohnräumen. Holz ist ein gesunder und natürlicher Baustoff. Wir alle arbeiten und leben lieber auf Parkett, weil wir seine Fusswärme und Isolationsfähigkeit schätzen.

P Alles spricht für Parkett: Die leichte Pflege und Reinigung, die Isolationsfähigkeit und Fusswärme, die Dauerhaftigkeit und der günstige Preis, die natürliche Schönheit des Holzes

Verlangen Sie
den neuen **KATALOG
1963**

A·HUBER-LANDOLT
TUGGEN-SZ

(055) 87272

Ernst URINOIRS

Ohne Wasserspülung
geruchlos
Trocken-
Desinfektions-
verfahren
Einfache Reinigung

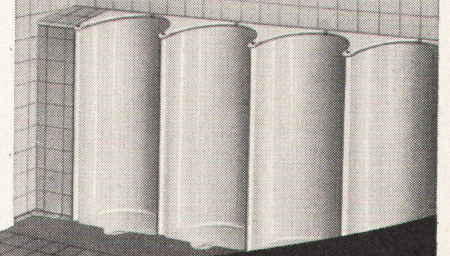

F. ERNST, ING. AG. ZÜRICH

Weststr. 50/52 Tel. (051) 33 60 66

Espagnolett-
Balkontürverschluß

Balcover Nr. 102

innen mit Knopfverriegelung

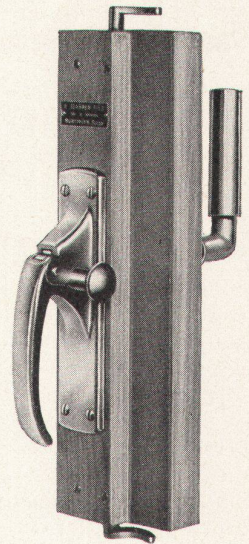

Nr. 102

U. Schärers Söhne, Münsingen

Baubeschlägefabrik Tel. (031) 6814 37

ARGOLITE im neuen Werk Willisau

Die Nachfrage nach ARGOLITE steigt – immer mehr Architekten schreiben im Bau-devis ausdrücklich ARGOLITE vor und immer mehr Vorarbeiter wissen, dass man mit ARGOLITE rationeller und besser arbeiten kann.

ARGOLITE hat eben seine gewissen Vorteile!

Um der steigenden Nachfrage genügen zu können, haben wir ein neues Werk gebaut: das ARGOLITE-Werk in Willisau. Dieses Werk sollten Sie einmal besichtigen! Sie können hier ganz erstaunliche Dinge sehen: zum Beispiel eine der grössten Kunststoffpressen von Europa, deren Druckkapazität umgerechnet dem Gewicht einer riesigen Herde von 1240 Elephanten entspricht. Jede einzelne ARGOLITE-Platte wird also mit einem Druck von 6.200.000 Kilogramm zusammengespresst.

Wer sich diesen Betrieb einmal anschaut, der weiss, warum ARGOLITE-Platten in so mancher Hinsicht überlegen sind.

Es kann Ihnen morgen schon nützen, wenn Sie mehr über ARGOLITE wissen.

Erkundigen Sie sich deshalb heute noch bei Ihrem Lieferanten!

ARGOLITE – Punkt für Punkt überlegen



15.8 SL+V

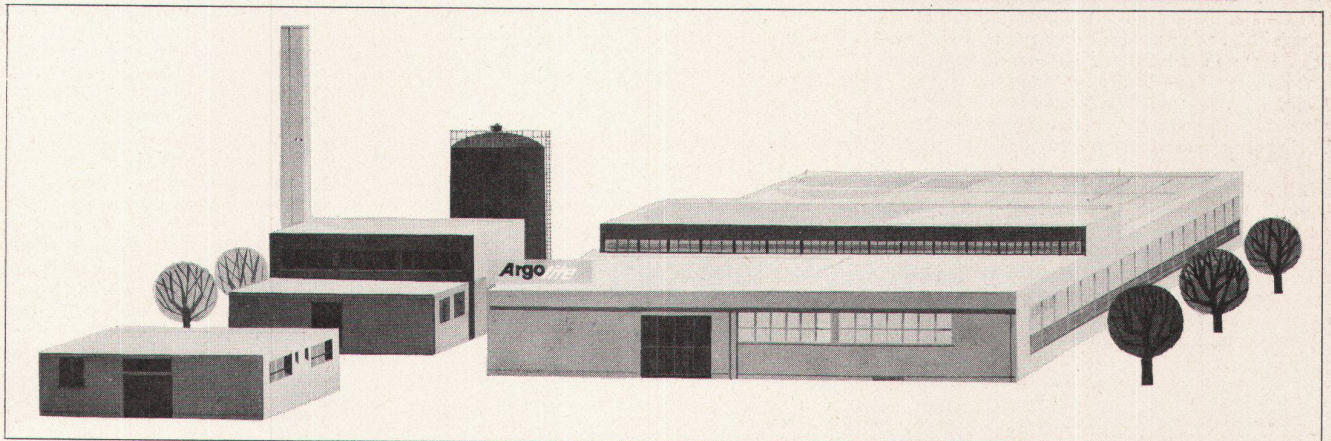

Argolite

ARGOLITE AG, Willisau/LU 045/61912

ARGOLITE-Verkaufsstellen:

| | | | | | |
|----------------|--|--------------|------------------|---|--------------|
| Aarau | Sperrholz-Platten AG, Bahnhofstraße 102 | 064/ 2 33 02 | Mendrisio | Costruma S. a. g. l., via al Gas | 091/ 4 44 09 |
| Aarburg | Braun-Brüning & Cie. AG | 062/ 7 33 72 | Oberdießbach BE | Gebr. Jenni | 031/68 31 33 |
| Aarburg | Geiser & Co. AG | 062/ 7 34 73 | Oberentfelden AG | Walter Gerber | 064/ 3 77 69 |
| Altstätten SG | Stark AG | 071/ 7 54 78 | Olten | Born-Kohler AG, Tannwaldstraße 68 | 062/ 5 24 86 |
| Basel | Braun-Brüning & Cie. AG, Postfach Basel 18 | 061/34 61 10 | Rapperswil | Plattvertrieb | 055/ 2 25 62 |
| Bern | Johann Steimle, Rosenweg 37 | 031/45 64 66 | Romont FR | Ernest Deillon S. A., Gare | 037/ 5 23 40 |
| Biel | SABAG und Baumaterial AG, Silbergasse 40 | 032/ 2 24 21 | Rüschlikon ZH | Honegger, Lerch & Cie., Alte Landstraße 77 | 051/92 04 11 |
| Buchs SG | Oswald Werlen, Plattenhandel | 085/ 6 13 58 | Schaffhausen | Paul Specht, Fischerhäuserstraße 18 | 053/ 5 32 24 |
| Châtillens VD | Boismont S. A. | 021/ 9 46 94 | Solothurn | Paul Marti, Luzernerstraße 898 | 065/ 2 32 09 |
| Chur | Josias Gasser, Haldenstein-Station | 081/ 2 14 60 | Thun | Hans Michel, Stockhornstraße 10 | 033/ 2 53 40 |
| Chur | I. P. Schmidt AG, Sägenstraße 57/58 | 081/ 2 32 36 | Wettingen AG | Knecht & Co. AG | 056/ 6 72 67 |
| Genève-Vernier | Sciabois, Chemin Croissette | 022/ 8 93 20 | Willisau LU | Anton Küng, Sperrholz en gros | 045/ 6 16 12 |
| Goßau SG | AG Braun & Co. | 071/ 8 55 93 | Zug | Stadlin & Moos AG, Ibelstraße | 042/ 4 54 54 |
| Kreuzlingen | Emil Fehr, Holzhandlung AG, Konstanzerstr. | 072/ 8 47 44 | Zürich | Küchler & Cie. AG, Postfach Zürich 34 | 051/34 53 34 |
| Landquart | Arnold Gfeller, Schreinereibedarf | 081/ 5 18 34 | Zürich | A. Mitterberger, Seilergraben 41 | 051/24 39 50 |
| Laufenburg AG | Kuratle AG, Holzhandlung | 064/ 7 33 38 | Zürich | Ostag AG, Sperrholz, Zimmerlistraße 6 | 051/52 61 52 |
| Lausanne | Charles Pilet, Chemin Martinet 8 | 021/24 02 51 | Zürich | Saxer & Zimmermann, Schwamendingenstraße 42 | 051/48 68 58 |
| Luzern | K. Herzog-Elmiger AG, Postfach Luzern 4 | 041/ 2 13 07 | | | |

Carina 7100 in drei Grössen. Grosse Schalenform. Direkter Wandanschluss, kein Herabfliessen des Wassers zwischen Becken und Wand. Auszeichnung «Die gute Form»
Sanitär-Bedarf AG Zürich 8/32, Sanitäre Apparate und Armaturen
Kreuzstrasse 54, Telefon 051 / 24 67 33

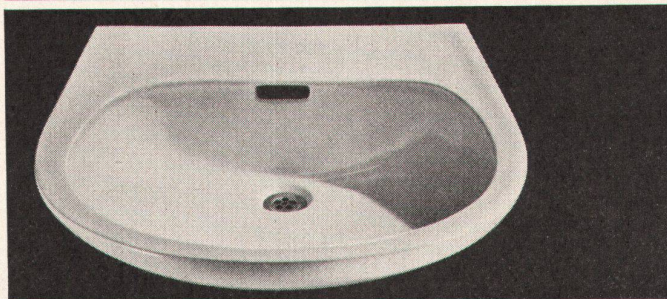

Sabez

Wasch- tisch Carina

Gewerbeschule der Stadt Zürich

An der Baugewerblichen Abteilung sind folgende

Fachlehrerstellen zu besetzen:

Hochbau

Unterrichtsfächer: Baustoffkunde, Konstruktionslehre, Fachrechnen, Baustatik an den Lehrlingsklassen der Hochbauzeichner und den Kursen für berufliche Weiterbildung

Anforderungen: Abgeschlossenes Hochschulstudium oder Diplom eines schweizerischen Technikums, mehrjährige Bau- oder Büropraxis

Tiefbau

Unterrichtsfächer: Baustoffkunde, Konstruktionslehre, Fachrechnen, Baustatik, Feldmessen an den Lehrlingsklassen der Tiefbauzeichner und den Kursen für berufliche Weiterbildung

Anforderungen: Abgeschlossenes Hochschulstudium oder Diplom eines schweizerischen Technikums, mehrjährige Bau- oder Büropraxis

Voraussetzungen

Lehrbegabung für den Berufsschulunterricht, erwünscht ist Unterrichtserfahrung

Anstellungsverhältnis

Die Anstellung erfolgt vorerst als Hilfslehrer mit voller oder teilweiser Beschäftigung; bei Eignung ist die Wahl zum hauptamtlichen Lehrer mit entsprechender Besoldungserhöhung vorgesehen. Für Bewerber mit einigen Jahren Unterrichtstätigkeit besteht die Möglichkeit zur sofortigen Wahl als Hauptlehrer. Mit der Anstellung ist die Verpflichtung zum Besuche von Methodik- und Weiterbildungskursen verbunden

Jahres-Bruttobesoldung

Bei wöchentlich 28 Unterrichtsstunden als Hilfslehrer Fr. 18200.- bis Fr. 23688.-, zuzüglich allfälliger Kinderzulagen; als Hauptlehrer im Maximum Fr. 25020.-. Bisherige praktische Tätigkeit wird bei der Einstufung teilweise angerechnet

Antritt

auf Beginn des Sommersemesters 1963 (23. April)

Anmeldungen

sind mit der Anschrift «Lehrstelle an der Baugewerblichen Abteilung» bis 20. Oktober 1962 der Direktion der Gewerbeschule der Stadt Zürich einzureichen. Die handschriftliche Bewerbung soll enthalten: genaue Angaben der Personalien, des Bildungsganges, der bisherigen Tätigkeit, und als Beilagen Studienausweise, Diplome, Photo und Zeugnisse. Auskunft erteilt der Vorsteher der Baugewerblichen Abteilung: F. Zbinden, Telefon 44 71 21, außerhalb der Bürozeit 44 71 23 oder 62 34 16

Zürich, 20. September 1962

Der Direktor

P 200 Z

Der Reservepapierhalter 2874 ist einer der kleinen notwendigen Artikel, die uns im Alltag viel Ärger ersparen.

Sanitär-Bedarf AG Zürich 8/32, Sanitäre Apparate und Armaturen
Kreuzstrasse 54, Telefon 051/24 67 33

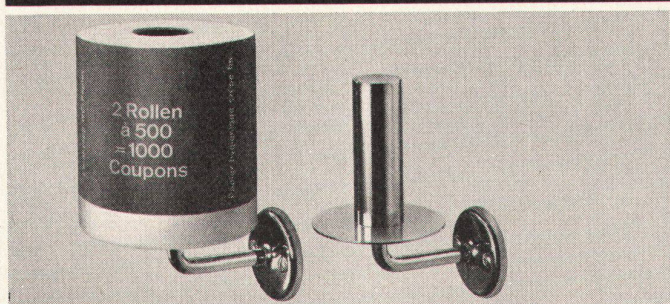

Sabez

Papier- halter 2874

**Architekten
Techniker
Ingenieure**



Graphiker

Aus den Wünschen vieler Praktiker und unserer langjährigen Erfahrung sind die Zeichentische «Architekt» und «Duplex» entstanden. Unsere Zeichentische besitzen Vorteile, die anspruchsvolle Zeichner schätzen: Stabilität, stufenlose Verstellbarkeit des Zeichenbrettes und Schubladensockel, die ein Höchstmass an Raum für Zeichenmaterial und Arbeitsunterlagen bieten. Verlangen Sie kostenlose Orientierung oder lassen Sie sich durch unser fachkundiges Personal beraten.

Pracher

& CO. AG. MARKTGASSE 12
ZÜRICH 1 TEL. (051) 24 66 55

Vorhangschienen, die man weder hört noch sieht?

Beinahe – wenn Sie die Marke SILENT GLISS gewählt haben. Selbst die schwersten Vorhänge gleiten in den Vorhangschienen SILENT GLISS samtweich und leise. Diese erstaunlich zierlichen Vorhangschienen fügen sich unauffällig, sozusagen unsichtbar, in jedes Interieur ein. SILENT GLISS, seit einem Jahrzehnt in aller Welt bewährt und verlangt, bietet Ihnen vom einfachsten Schleuderzug bis zum doppelten Schnurzug eine Auswahl von Schienen und Zubehör, die jedes Vorhangsinstallationsproblem löst.

SILENT GLISS

F. J. Keller + Co.
Metallwarenfabrik
Lyss/Bern
☎ 032/85742-43

I 117



Wandboiler «Cumulus»
Inhalt 100 l

 **SAUTER**

Fabrik elektr. Apparate, Basel Schweiz

46 Jahre Comulus-Boiler

Reiche Erfahrungen ermöglichen es uns, jedes Problem der Heisswasserbereitung zu lösen. Ob Schnellerhitzer oder Industrieanlage, die sinnreiche Konstruktion gewährleistet einfache Montage- und Revisionsmöglichkeiten, leichtes Auswechseln der Bestandteile und grosse Wirtschaftlichkeit im Stromverbrauch

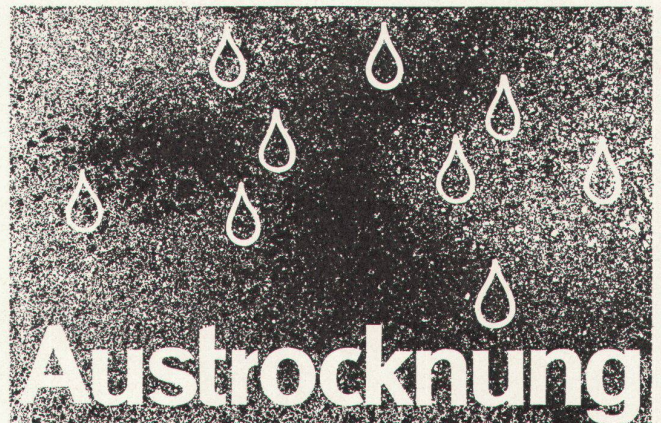

ammann

von Neubauten, Umbauten, Betriebsräumen, Lagerräumen und Wohnungen – dadurch: Baufortschritt, Termine einhalten!

Exsikkator-Entfeuchter für Neubauten

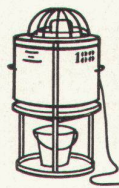

Elektro-Kondensations-Entfeuchter für bewohnte Räume

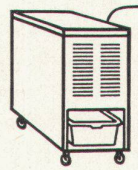

Infrarot-Strahler für feuchte Stellen, leicht verstellbar



Hochleistungs-Ölöfen Koco für Großraumheizung

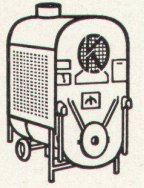

KRÜGER

Krüger+Co Degersheim SG Tel 071 545 44

vorm. Ing. H. Krüger, St.Gallen

Günstige Miet- und Kaufbedingungen • 30-jährige Erfahrung



FRANKE — Erfolg durch Qualität

Für jede Franke-Norm-Kombination können Sie selbst die passende Abdeckungsvariante in rostfreiem Stahl bestimmen. Die Auswahl an Apparaten verschiedenster Marken, an Schränken und Auszügen für Pfan-

nen, Flaschen, Handtücher, Küchenmaschinen usw. ist so reichhaltig, dass bestimmt allen Wünschen entsprochen werden kann. Und trotzdem bleibt der Preis dank maximaler Normierung und rationeller Herstellung

äußerst günstig. Franke Küchen-Kombinationen machen die Planung zum Vergnügen. Beratung und Verkauf durch konzessionierte Sanitär-Installateure oder Sanitär-Grossisten.

FRANKE

Metallwarenfabrik Walter Franke

Aarburg Tel. 062 1 74141

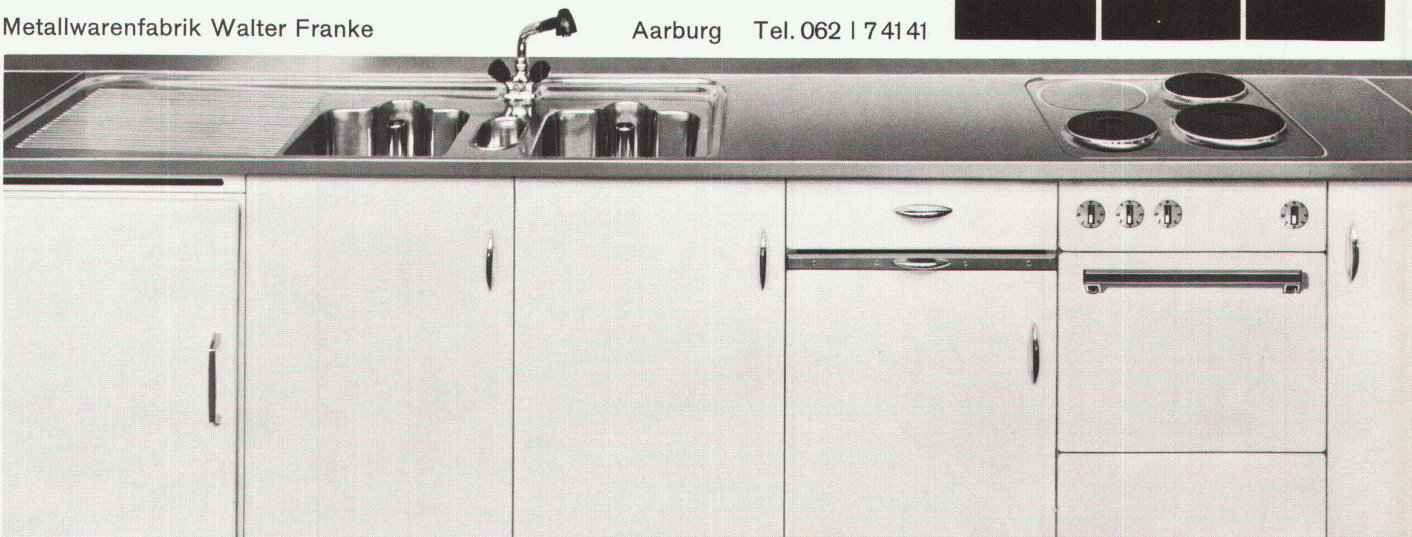

Die Vorteile einer Metallkombination

Ausgereifte Konstruktion

Die einfache Grundkonstruktion setzt sich zusammen aus Sockel, Seitenwänden, Abdeckung, und Einbau-Elementen in den Grössen eines ganzen oder halben Elementes.

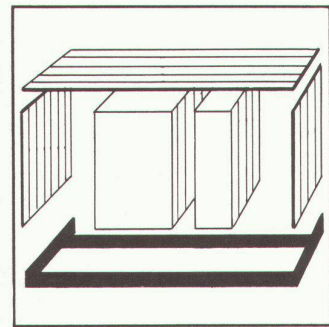

Einfache Planung

Durch die Normierung der Elemente wird die Planung wesentlich erleichtert. Element-Breite 55 cm, -Tiefe 60 cm und -Höhe 90 cm.

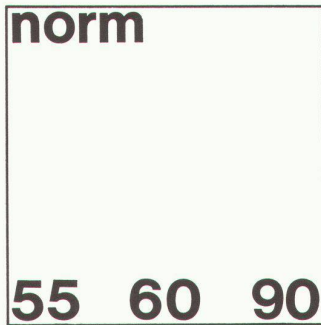

Leichte Montage

Die einzelnen Elemente können nur eingeschoben und festgeschraubt werden. Dadurch werden die teuren Arbeitsstunden bei der Montage auf ein Minimum reduziert.

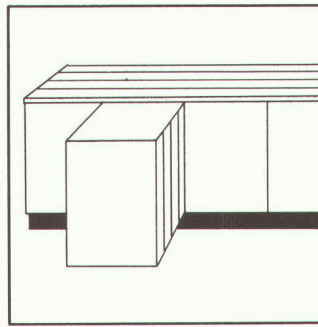

Günstiger Preis

Dank maximaler Normierung, rationeller Herstellung und einfacher Montage ist der Preis der Norm-Kombinationen sehr günstig.

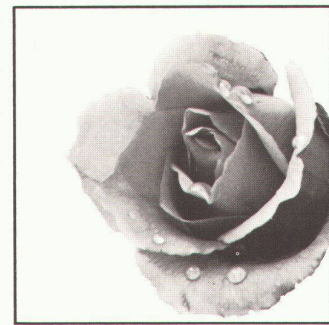

Hygiene und Aesthetik

Metallkombinationen sind sehr einfach zu reinigen. Die Abdeckung besteht aus einem Stück ohne schmutzempfindliche Trennfugen. Alle Unterbauten sind leicht zugänglich. Der pastellweisse Farbton wirkt sehr hygienisch und freundlich.

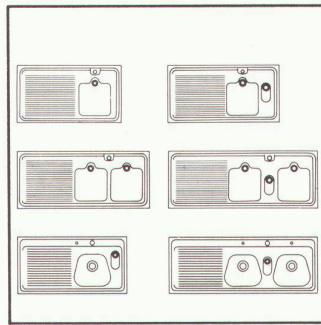

Auswahl der Abdeckung

Die Auswahl ist sehr gross: 2 verschiedene Beckenformen, mit einem oder zwei Becken, mit oder ohne Ausguss in verschiedenen Anordnungsvarianten.

Boiler

Herd (elektr. oder Gas)

Kühlschrank

Geschirrwashmaschine

Wärmeschrank

9 ganze Schrankelemente

7 halbe Schrankelemente

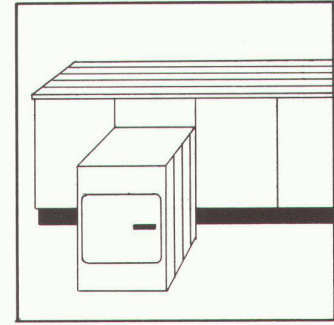

Auswahl der Einbauelemente

Es können nicht nur Apparate wie Herde, Kühlschränke usw. fast aller Fabrikmarken eingebaut werden, es steht auch eine ganze Anzahl spezieller Schränke und Auszüge zur Verfügung für Pfannen, Deckel, Kellen, Flaschen, Handtücher und Küchenmaschinen.

Auswechselbarkeit der Elemente

Jedes Element kann ohne weiteres später durch ein anderes ersetzt werden. So ist es möglich, anstelle eines einfachen Tablarschranks nachträglich einen Kühlschrank oder ein anderes Element einzubauen.

Franke — ein Begriff für Qualität

Franke-Norm-Kombinationen werden ausschliesslich aus besten Materialien hergestellt.

Sie sind äusserst solid und dauerhaft. Bei allen Schrankunterbauten ist die Farbe eingebraunt. Sämtliche Türen, Auszüge und Schubladen werden mit

kleinen Gummipropfen ausgestattet, welche beim Öffnen und Schliessen der Türen unangenehmen Lärm verhindern.

Lassen Sie sich bei Ihrem ortsansässigen Sanitär-Installateur oder Sanitär-Grossisten unverbindlich beraten.

Metallwarenfabrik Walter Franke

Aarburg

Tel. 062/7 41 41

FRANKE

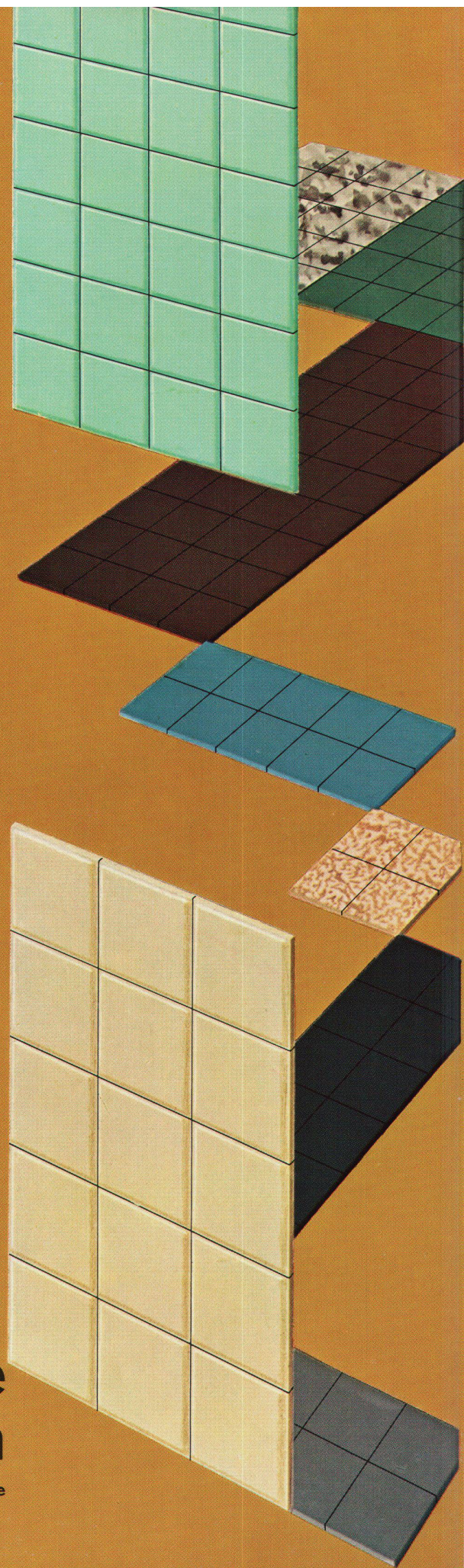

Keramische Wand- und Bodenplatten

Beratung und Lieferung durch die Fachgeschäfte

Keramische Wand+ Bodenplatten

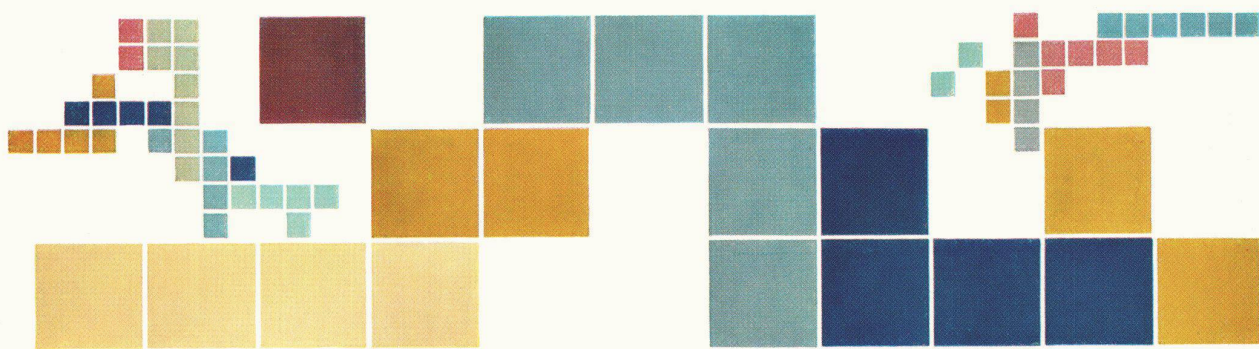

im
Gastgewerbe

Kein Raum zu groß keiner zu klein

um nicht mit Spannteppichen aufgewertet zu werden!
Unsere Auswahl verschiedener Farben und Qualitäten
ist derart vielseitig, daß sich Architekt, Innenarchitekt
und Bauherr bald einig sind.

Kennen Sie aber auch die unbestrittenen Vorteile der
nahtlos verlegten Spannteppiche?

Meyer-Müller & CO. A.G.

Zürich: beim Central Tel. 051 34 90 80
Bern: Bubenbergplatz 10 Tel. 031 2 33 11
Solothurn: Hauptgasse 35 Tel. 065 2 85 15



SUMI

MÖBEL+POLSTER-WERKSTÄTTEN
ZENTRALSTRASSE 93, RUE CENTRALE
TELEPHON 032 26022 BIEL-BIENNE



Halbfauteuil Nr. 451
Sitzhöhe 42 cm
Rückenhöhe 78 cm



Fauteuil Nr. 450
Sitzhöhe 38 cm
Rückenhöhe 74 cm

Entwurf:
P. Sumi, Innenarchitekt VSI, Biel

Spengler

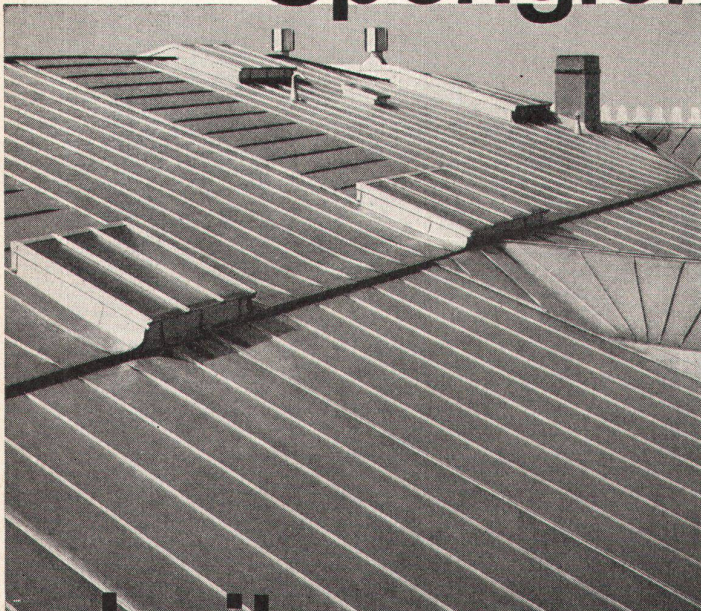

arbeiten

Moderne Verformung in
traditionell-dauerhafter
Scherrer-Qualität.

JAKOB **SCHERRER** SÖHNE

Allmendstrasse 7 Zürich 2/59
Tel. 051/25 79 80

SOLO
Schrank-
Espagnoletten-
schloss

**robust,
rostbeständig,
zuverlässig**

Kasten, End- und Kleinteile
rostbeständig. Für Lagerauf-
träge 50 Schweifungen.
Grosses Schlüsselprofil für
Garderobeanlagen. Richten
auf PP möglich.
Weisse Kunststoffhaken als
elastisches Element; auch mit
Zinkendhaken erhältlich.
Lieferung
durch den Fachhandel.

Hersteller:
V. Glutz-Blotzheim Nachf. AG
Solothurn

Beratung für alle Probleme der Akustik

Benützen Sie unseren technischen Dienst für die Lösung Ihrer Probleme auf den verschiedenen Gebieten der Lärmbekämpfung

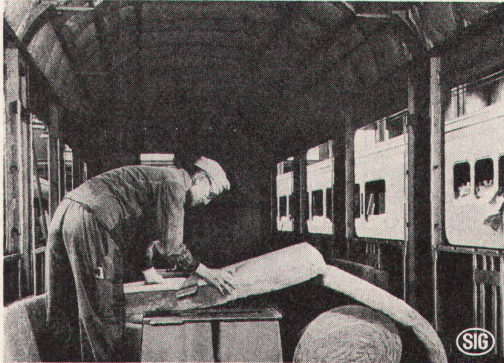

ULTRALITE

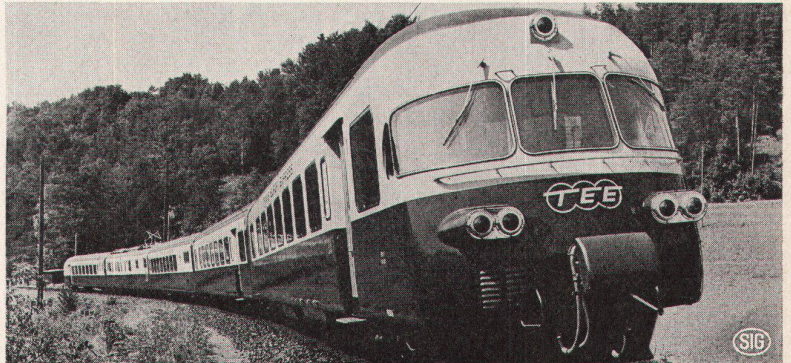

langfaserige, erschütterungsfeste und unbrennbare Isoliermatte, hier angewendet in den TEE-Zügen



ULTRACOUSTIC

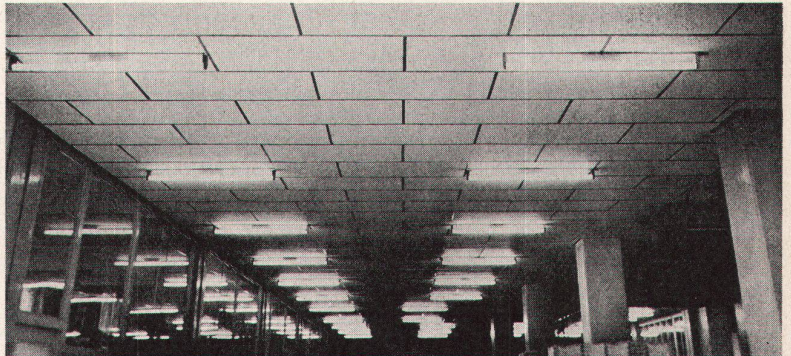

ungelochte Schallschluckplatte, unbrennbar, hier mit sichtbarem Hängerost in einem Druckereisaa

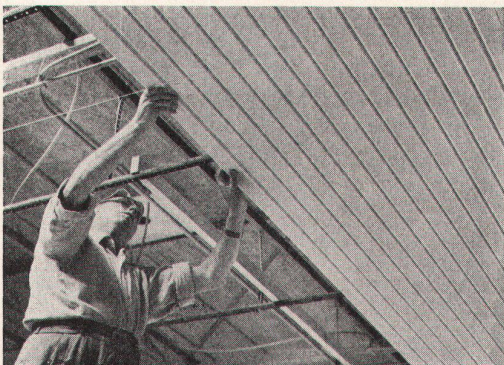

DAMPA

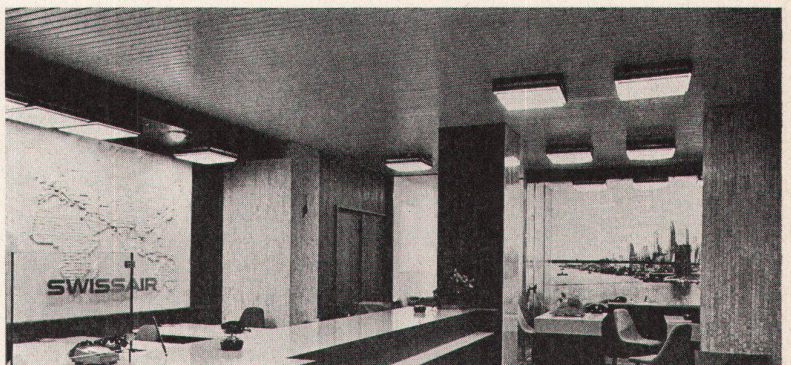

demontierbare Metalldeckenpaneele, hier als Decke für Akustik und Ventilation in einem Reisebüro

GARTENMANN ISOLATIONEN

C. Gartenmann & Cie AG

Bern / Basel / Zürich / Genève / Fabrik und Lager in Zollikofen-BE

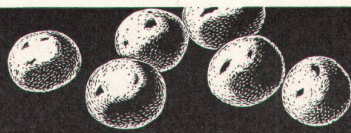

Leca

Zuschlagstoff für Leichtbeton

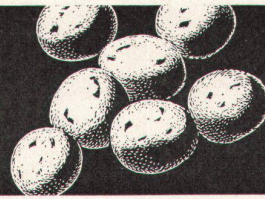

Preis
Fr. 34.-/m³
ab Werk Olten

AG HUNZIKER

ROVO + CLAUDE AG

Zürich – Basel – Bern – Lausanne

ROVO NEON

ist ein Qualitätsbegriff für Beleuchtungsanlagen und Lichtreklamen mit gut ausgebautem Service in der ganzen Schweiz

Es geht um die Werterhaltung Ihres Hauses!

WV

Rechtzeitiger Schutz des Holzwerkes in Dachstuhl und Keller mit XYLAMON verhindert unabsehbare Schäden. Absolut zuverlässig. Grundier- und Holzschutzmittel für jeden Zweck.

scheller AG zürich

Postfach Zürich 1 Telefon 051/32 68 60

XYLAMON

hält das Holz gesund.

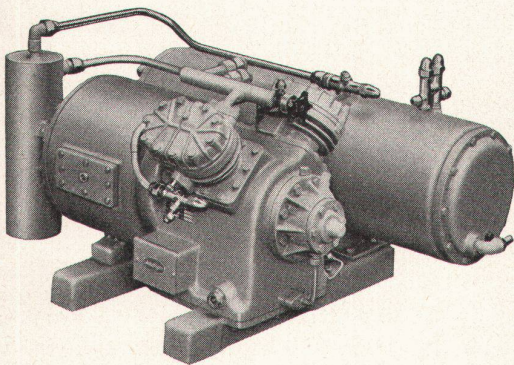

Autofrigor

Kühl-, Gefrier- und Klima-Anlagen

mit dem neuen, hermetisch geschlossenen Kühlautomaten «Hermetofrigor» für jeden industriellen und gewerblichen Zweck.

Autofrigor AG, Zürich

Schaffhauserstraße 473
Telephon (051) 48 15 55



Leca

Körnungen: 0-3 mm 3-10 mm 10-20 mm

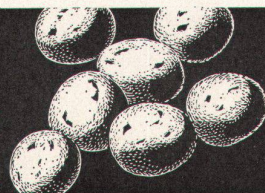

Preis
Fr. 34.-/m³
ab Werk Olten

AG HUNZIKER



FÜR WÄRME + WARMWASSER

STREBEL-**bicalor** löst Ihr Heizungs- und Warmwasserproblem hervorragend und sicher. Er ist der geeignete Kombikessel für behagliche Wärme in allen Räumen sowie für billiges heißes Wasser – so viel Sie wollen.

STREBEL-**bicalor** bietet Ihnen mehr Komfort und erfüllt in jeder Hinsicht

die täglichen Bedürfnisse des heutigen Lebensstils.

STREBEL-**bicalor**, ein Qualitätsprodukt, in Leistung, Wirtschaftlichkeit und Lebensdauer weit über dem Durchschnitt.

Mit Auskunft und Prospekten stehen wir Ihnen jederzeit gerne zur Verfügung.

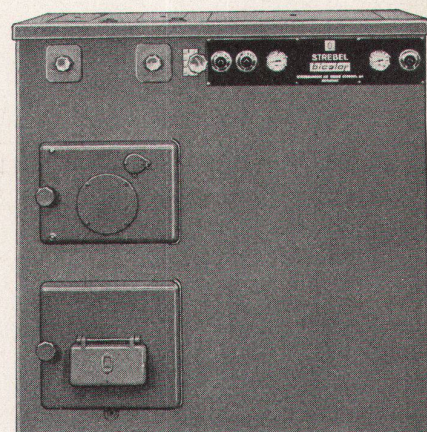

STREBELWERK AG ROTHRIST

STREBEL- **bicalor**

Kunstmuseum Winterthur

7. Oktober bis 18. November

Karl Hügin

Geöffnet täglich
außer Montag vormittag
10-12 und 14-17 Uhr
Eintritt Fr. 1.10
Sonntag nachmittag Fr. -.55

Gemälde
Wandbilder
Graphik

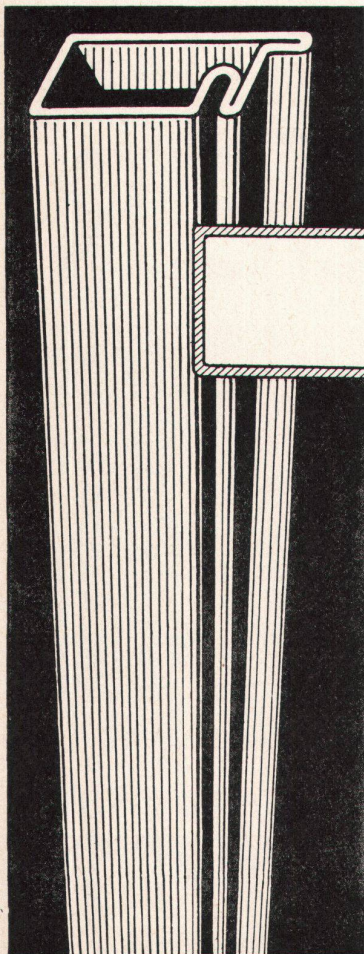

Kittleiste aus Hart-PVC
Dichtung aus Kunststoff

STAHL+KUNSTSTOFF

STAHL und KUNSTSTOFF
in einem Werk vereint,
das führt zu neueren,
besseren Lösungen.
... Warum nicht für Sie?

JANSEN

Der Vorsprung in Produktion,
Sortiment und Lagerhaltung
sichert wesentliche Vorteile.

Jansen & Co AG, Oberriet / SG Stahlröhren- und Sauerstoffwerke, Kunststoffwerk
Telephon (071) 7 82 44 Telex Nr. 57159



SILOR

wegweisend

Das Feuer des Leuchtturmes führt den Seemann sicher an sein Ziel. Wegweisend in Form und Qualität sind auch die betriebs sichereren Similor-Armaturen.

Similor - Produkte sind modern und zuverlässig.

SIMILOR A.G. METALLGIESSEREI ARMATURENFABRIK CAROUGE-GENÈVE ZÜRICH

similor

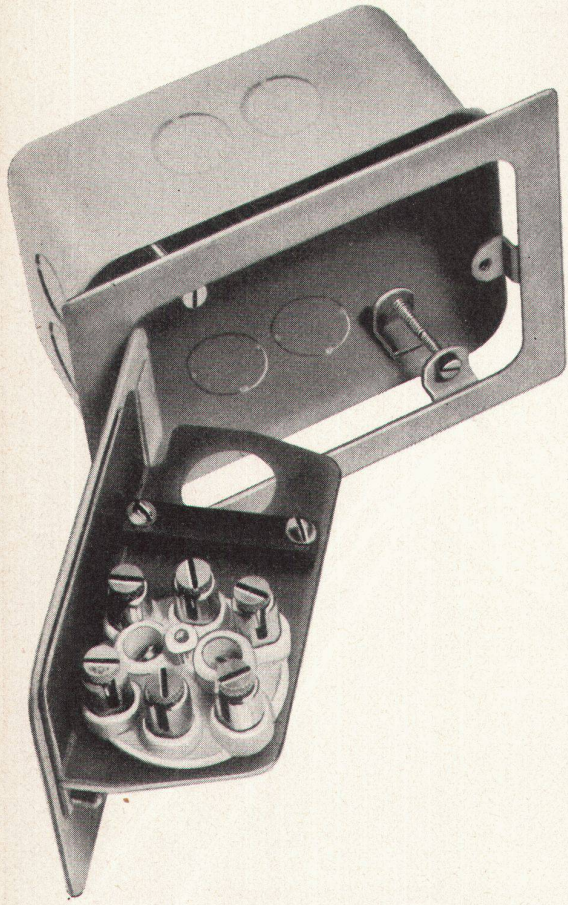

Unterputzdosen
für Wandmontage
nahe dem Fussboden

Oskar Woertz, Basel

Tel. 061/ 34 55 50

Gefällt Ihnen eine
Küche
wie
diese?...

**SANITÄR
HUB**



...dann schauen Sie
sie doch bitte
in unseren Ausstellungsräumen
aus der Nähe an.

Hans U. Bosshard

Manessestrasse 170
Zürich 3/45 Telefon 051/238783

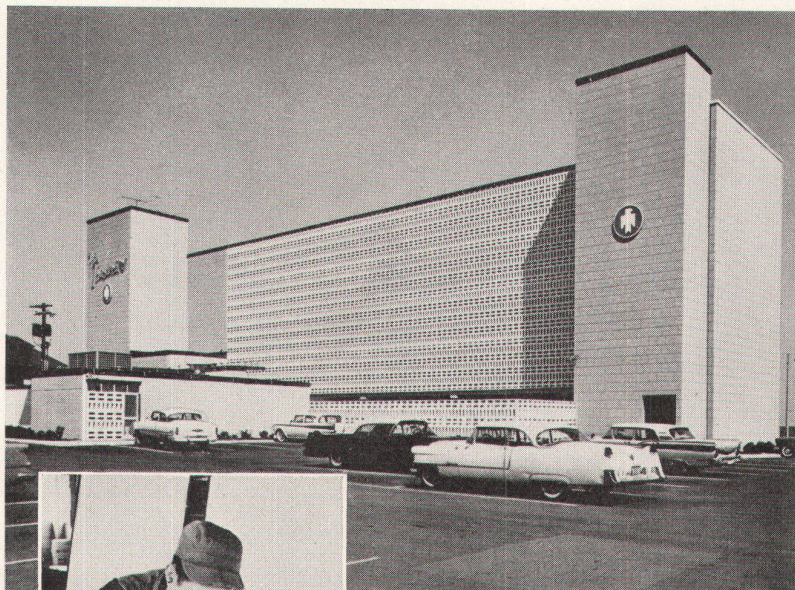

Wetterfester Anstrich aus «Hypalon» auf Beton ermöglicht farbige Aussengestaltung... dauernden Schutz gegen Sonne, Wettereinflüsse und Ozoneinwirkung.

Vorgeformte Neoprene-Dichtungen für vorgehängte Glasfassaden lassen sich einfach anbringen, dichten wirksam ab und überdauern die üblichen Verglasungsmaterialien. Sie senken die Kosten und kürzen die Bauzeit.

Wohnhaus ... Geschäftsgebäude ... Werkanlage ...

Was Sie auch bauen – mit DU PONT ELASTOMEREN wird es besser

Ja, die Elastomere von Du Pont – Neoprene und der synthetische Kautschuk Hypalon* – helfen besser bauen. Sie garantieren höchste Qualität und grösste Dauerhaftigkeit. Du Pont Neoprene und «Hypalon» haben sich als ungewöhnlich widerstandsfähig gegen Sonnenlicht, Hitze, Klima- und Wetterextreme, Oele und Fette, mechanischen Beanspruchungen und anderen schädlichen Einflüssen erwiesen, die gewöhnliche Gummiarten rasch zerstören. «Hypalon» ist einzigartig durch seine völlige Beständigkeit gegen Ozon, während andere Elastomere rissig werden. Ausserdem kann «Hypalon» in jeder beliebigen Farbe, einschliesslich Pastelltönen, geliefert werden, so dass dieses vielseitige Elastomer nicht nur zweckmässig, sondern auch dekorativ ist.

* Hypalon ist das eingetragene Warenzeichen für eine der synthetischen Kautschukarten von Du Pont.

DU PONT NEOPRENE - HYPALON®



REG. U. S. PAT. OFF.

Bessere Dinge für ein besseres Leben
...dank der Chemie

NEOPRENE und HYPALON®

von Du Pont dienen als:

BODENBELAG — die dauerhaften Bodenbelagplatten aus «Hypalon» sind farbbeständig, schrumpfen nicht, sind besser formbeständig, sie widerstehen Hitze und Flammen — auch der Zigaretten- und örtlichen Druckbelastungen und oxydierenden Chemikalien.

ANSTRICHE — schützende und dekorative, für Dächer und Fussböden, Aussen- und Innenwände, auf verschiedenem Untergrund einschliesslich Mauerwerk. Sie können mit körnigen Stoffen gemischt werden, um gleitsichere Beläge zu erhalten.

DICHTUNGEN — gespritzte, vorgeformte Dichtungen aus Du Pont Neoprene sind der Qualitätsstandard bei der Konstruktion vorgehängter Glasfassaden an Hochhäusern in der ganzen Welt.

KLEBSTOFFE — zur Verklebung von Verbundplatten vorgehängter Fassaden und Plastik-Schichtstoffplatten, zur Befestigung von Kacheln, Tafelungen und Deckplatten.

DRAHT UND KABEL — mit Neoprene-Überzügen zuverlässig wetterfest, auch zur direkten Erd- und Unterwasserinstallation geeignet.

... und vieles andere, wie Abdichtungsmittel, elastische Dämpfungselemente, Entlüftungsabdichtungen ... Antriebsriemen, Transportbänder, Schläuche und andere wichtige Teile für den Baubedarf.

Weitere Informationen über diese und andere Artikel aus Neoprene und «Hypalon» von Du Pont erhalten Sie von Ihrem gewohnten Lieferanten.

Gegen Einsendung des Abschnitts gehen Ihnen die «Elastomer-Blätter» zu, eine Zeitschrift über neue Anwendungen der synthetischen Kautschukarten von Du Pont.

DOLDER & Co. BASEL 4
Immengasse 9

Deutschland:
Nordmann, Rassmann & Co.
Hamburg 11, Kajen 2

Oesterreich:
Interwra Führer-Haimendorf K.G.
Wien 1, Johannesgasse 26

DOLDER & CO., Immengasse 9, BASEL 4

Bitte senden Sie mir die «Elastomer-Blätter»

Ich möchte weitere Informationen über _____

Name: _____

Stellung: _____

Firma: _____

Adresse: _____



BB Schrank- und Wohnelemente

Die MAA Architekten Børge Mogensen und Grethe Meyer, Kopenhagen, haben jahrelang an diesen raffiniert ausgebauten Wohn- und Schrankelementen gearbeitet. Erstmals errechneten Hausfrauen und ein Architektenteam den Bedarf an Korpus- und Schrankvolumen für 1, 2, 3 und mehr Personen. BB ist ein vielseitiges Masssystem, das jedem Bedürfnis und Mass angepasst werden kann. Wer baut und eine Wohnung einrichtet verwendet BB Schrank- und Wohnelemente. Man gewinnt Ordnung, Lebensraum und Wohnatmosphäre. Permanent und in allen Varianten zu besichtigen: »Dansk Kunst«, Claridenstrasse 41 und im Hauptgeschäft am Stampfenbachplatz Zürich.

zingg
lamprecht



Siemens-Gemeinschafts-Antennenanlagen erfüllen nebst dem hervorragenden Fernseh-Empfang zwei Bedingungen, die sowohl für den Bauherrn wie Architekten gleich wichtig sind: Die architektonische Schönheit eines Baues wird damit in keiner Weise tangiert — bedeutende Kosteneinsparungen werden dadurch ermöglicht.

Siemens Antennen kann man aufstellen und vergessen.
Siemens Elektrizitätserzeugnisse AG., Zürich, Bern, Lausanne, Lugano

betontanks

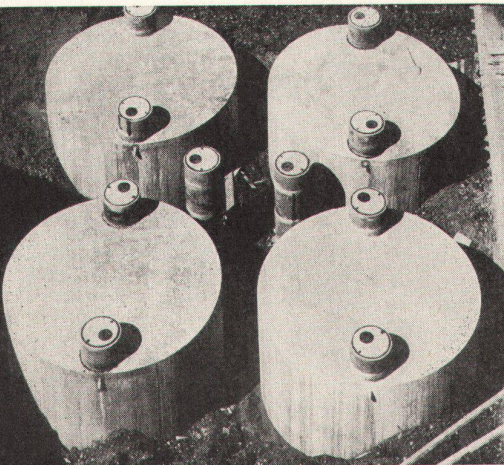

spezialauskleidung seit 35 jahren erprobt

tankbau otto schneider zürich



frohburgstr. 188 zürich 6

telefon 051 - 26 35 05

**Promonta-Wände
in Stärken
von 6, 8 und 10 cm**

Freizügigkeit in Entwurf
und Planung
Trockenbauweise
Kürzeste Bauzeit
Ohne Putz malfertige
Wände
Hohe Schalldämmung

Verlangen Sie Auskunft
und Dokumentation



**Promonta-Platten AG
Egnach TG**
Telephon (071) 6 65 33

integral

(bisher Freifluß)
mit vollem, geradem Durchgang

kugler

Metallgießerei und Armaturenfabrik AG, Genf/Zürich
Seit mehr als 100 Jahren auf dem
Armaturengelbiet spezialisiert

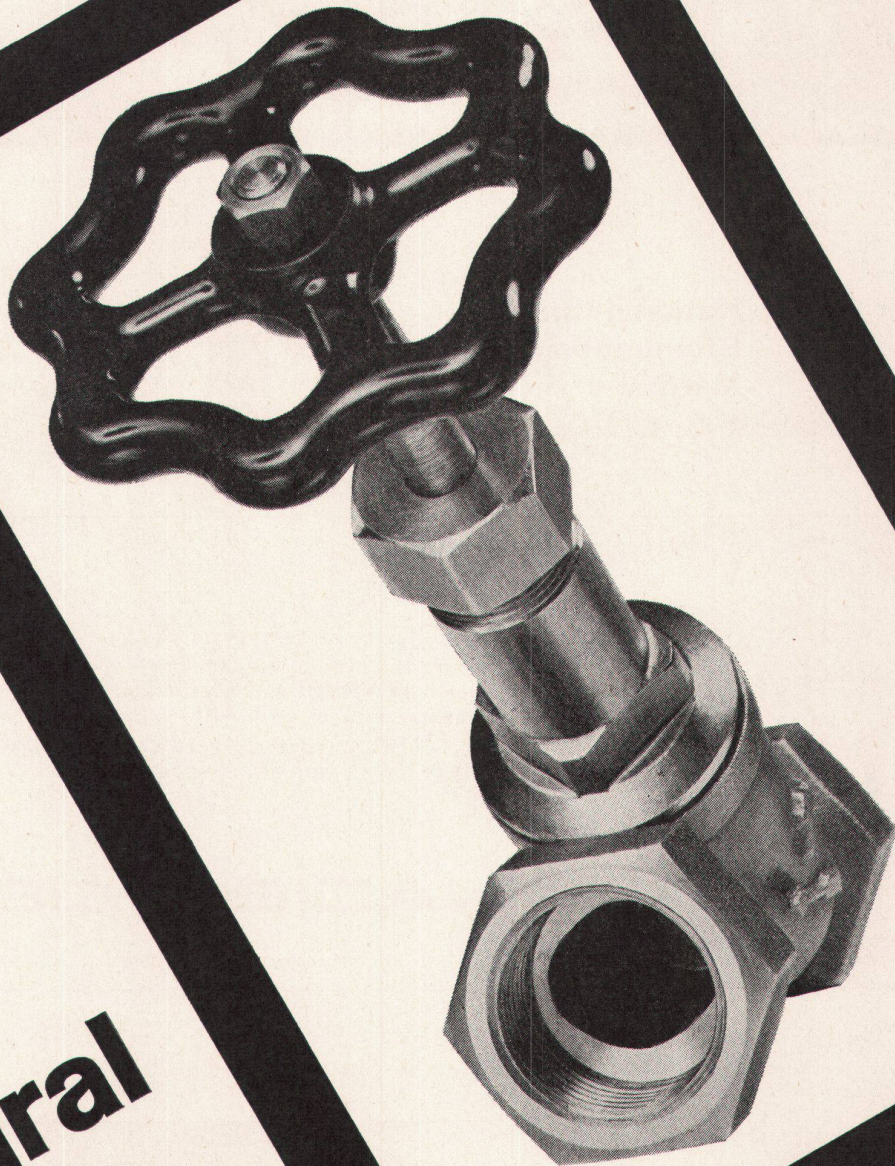
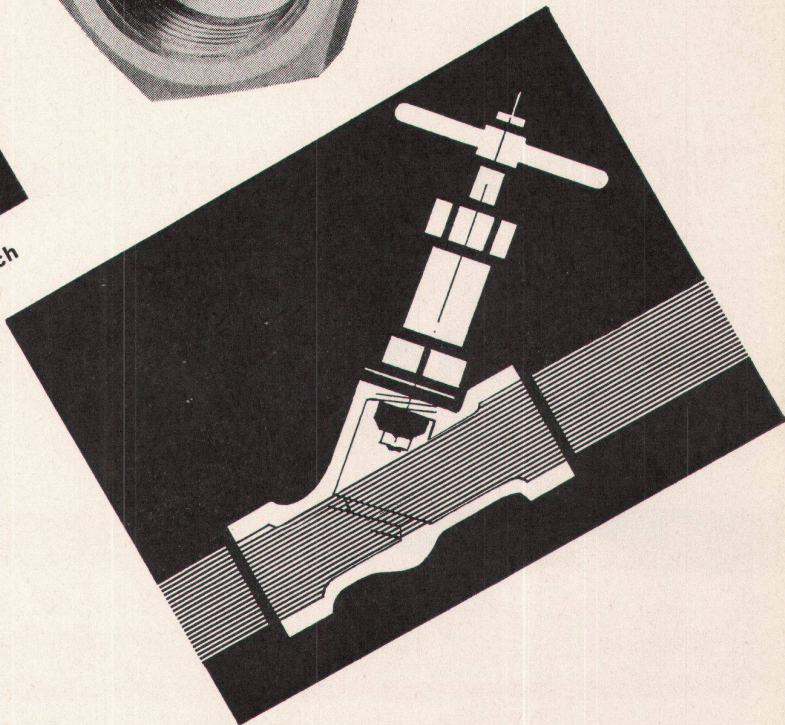



Leca
Zuschlagstoff für Leichtbeton

Preis
Fr. 34.-/m³
ab Werk Olten

AG HUNZIKER^{CH}

Natursteinwerk AG
vorm. Gebr. A. + L. Cueni

**Kalksteinbrüche
Steinhauerei
Marmorwerke**



Büro:
Basel, Engelgasse 65
Telephon 061/410735

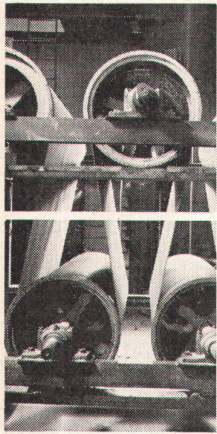

6

Wir passen uns an

Die Gestaltung unseres Fabrikationsprogrammes ist nicht durch den Zufall bestimmt. Die steigenden Bedürfnisse der Baupraxis geben uns die nötigen Richtlinien. So stellt heute Meynadier eine Vielfalt von Qualitätsprodukten her. Mörtel- und Beton-zusatzmittel, Klebmassen, Fugen- und Muffendichtungsmittel, Pistolen- und Strang-kitte, Isoliermaterialien, Entschalungs- und Holzschutzmittel sowie einige Spezial-produkte halten auf dem Markt, was sie versprechen.

MEYNADIER + CIE AG

Zürich Bern Chur Lausanne Locarno Luzern Sitten



Wir bringen Licht in Lichtprobleme

Industrie für technische Beleuchtung
Uraniastr. 16, Zürich Tel. 051/237733

ALUMAG

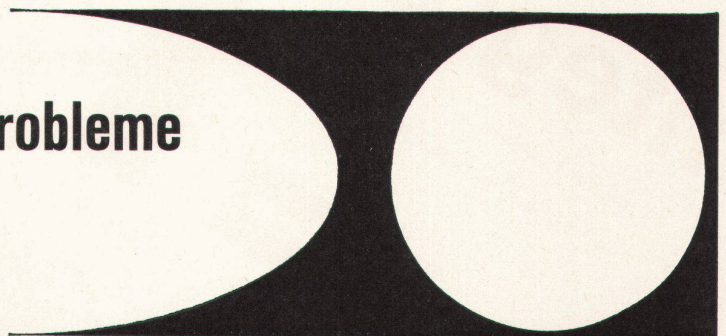
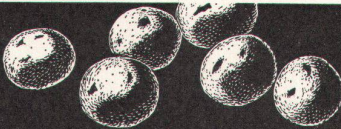
Leca
Körnungen: 0-3 mm 3-10 mm 10-20 mm

Preis
Fr. 34.-/m³
ab Werk Olten

AG HUNZIKER^{CH}

.....doppelte Hotpoint Besprühung.....
.....weltweites Ansehen

25 Millionen Haushaltgeräte seit 1909.....

funkelnde Gläser.....
.....Pfannen und Töpfe Modell DA 26 ab **Fr. 1850.-**

* Die doppelte Hotpoint-Besprühung, für jeden Geschirrkorb getrennt –
sie ist das Geheimnis der funkelnden Gläser und des so vollkommen reinen Geschirrs
Exklusiv auch das Fassungsvermögen und die 4 Waschprogramme – eines sogar für Pfannen und Töpfe
25 Millionen Haushaltapparate hat Hotpoint bis heute verkauft,
Geschirrwashmaschinen seit 1909: – ein sicherer Masstab für die unvergleichliche Erfahrung
Der Name Hotpoint hat weltweites Ansehen –
gefestigt durch die Bewährung und die Erfüllung der verwöhntesten Ansprüche

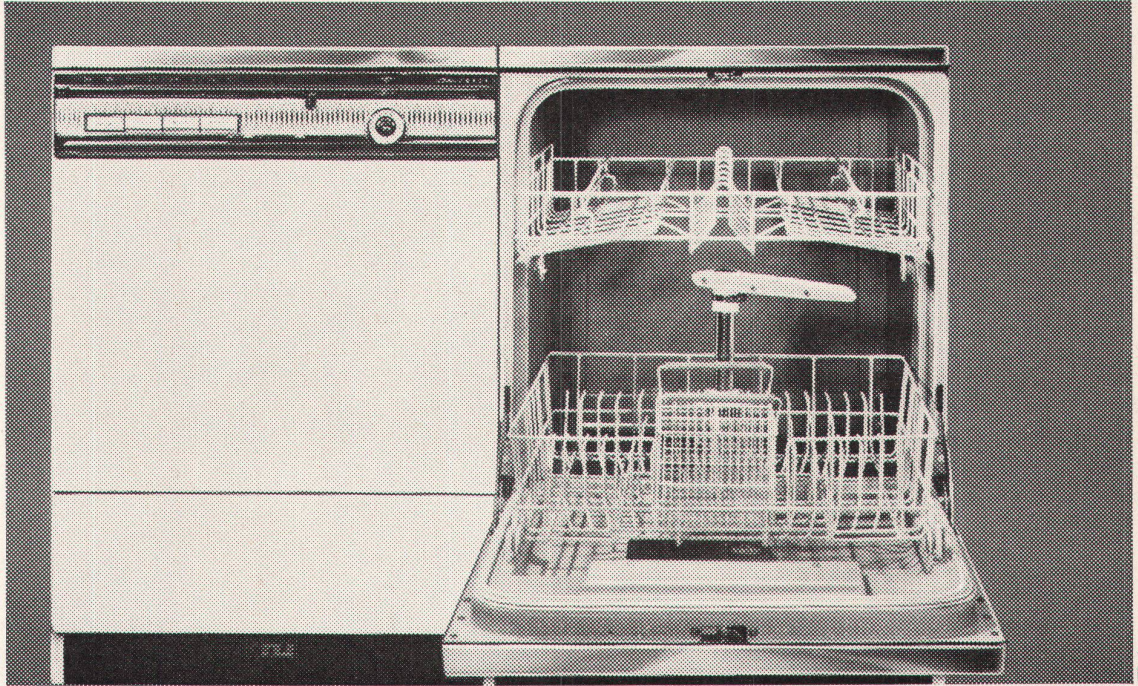

Hotpoint

Lassen Sie sich einen Hotpoint
beim guten Fachhändler zeigen.
Ab Fr. 2300.- (zum Einbauen, auf
Rollen oder freistehend). Modell
DA 26 ab Fr. 1850.-. Auch auf
Teilzahlung.

Irema AG., Basel, Dufourstrasse 32,
Telephon 061/24 79 70
Generalvertretung und Service für
die ganze Schweiz.
Filiale Zürich, Beethovenstrasse 18
Telephon 051/27 55 22

Innenarchitektin

Abschluß bei Prof. Witzemann, Stuttgart, sucht Anfangsstellung, in der sie im wesentlichen an der künstlerischen Gestaltung von Innenräumen mitarbeiten kann.

Heidi Trübsbach
Hannover
Am Schiffgraben 31

Zum Wettbewerb zugelassen sind Architekten, die ihren Beruf mindestens seit 1. Januar 1961 selbständig ausüben. Teilnahmeberechtigt sind die im Gebiet der Kantone Basel-Landschaft, Basel-Stadt sowie der Bezirke Rheinfelden und Laufenburg des Kantons Aargau, des Amtsbezirkes Laufen des Kantons Bern und der Bezirke Dorneck und Thierstein des Kantons Solothurn niedergelassenen Fachleute sowie auswärtige Fachleute mit dem Bürgerrecht einer in diesem Gebiete befindlichen Gemeinden.

Für die Prämiiierung einer größeren Anzahl von Entwürfen stehen dem Preisgericht Fr. 70 000.-, für allfällige Ankäufe weitere Fr. 10 000.- zur Verfügung.

Die Entwürfe sind bis Freitag, den 10. Mai 1963, die Modelle bis Freitag, den 24. Mai 1963, der Baudirektion des Kantons Basel-Landschaft in Liestal einzureichen.

Termin für Anfragen:
30. November 1962

Die Unterlagen können ab sofort gegen Hinterlage von Fr. 50.- auf der Kanzlei des Hochbauinspektorates (Berrisches Gut) bezogen werden. Bei Einzahlung auf Postcheckkonto V 2655, Baudirektion Baselland, Liestal, mit der Bezeichnung «Wettbewerb Schulzentrum Muttentz» werden die Unterlagen kostenlos zugestellt.

Gegen Bezahlung von Fr. 1.- kann auch das Wettbewerbsprogramm allein bezogen werden.

Liestal, den 19. September 1962

Baudirektion
des Kantons Basel-Landschaft

Der Regierungsrat des Kantons Basel-Landschaft, vertreten durch die Baudirektion, eröffnet einen öffentlichen Ideenwettbewerb zur Erlangung von Entwürfen für die Gestaltung eines Schulzentrums mit Technikum, Gewerbeschule und Gymnasium, verbunden mit einem Projektwettbewerb für die Gewerbeschule und das Gymnasium auf dem «Kriegacker» in Muttentz

Einwohnergemeinde der Stadt Grenchen

Das Bauamt sucht für das neuzuschaffende Stadtplanungsbüro:

Anforderungen: Diplom der ETH bzw. eines schweiz. Technikums, Büro- und Baupraxis. Erfahrung in der Ortsplanung erwünscht. Fähigkeit zur selbständigen Bearbeitung von Planungsaufgaben.

Die Anfangsbesoldung wird unter Berücksichtigung der bisherigen Tätigkeit festgesetzt. 5-Tage-Woche.

Anmeldungen sind bis zum 27. Oktober 1962 dem Personalamt der Einwohnergemeinde Grenchen einzureichen. Der Anmeldung sind beizulegen: Ausweise über die Studien und die bisherige praktische Tätigkeit sowie ein Lebenslauf.

Grenchen, 5. September 1962

Die Gemeinderatskommission

Stellenausschreibung**Architekt oder Techniker****Kanton Aargau****Projektwettbewerb für die neuen Krankenabteilungen der Heil- und Pflegeanstalt Königsfelden**

Der Regierungsrat des Kantons Aargau eröffnet unter den im Kanton Aargau heimatberechtigten und den seit mindestens 1. Januar 1960 im Kanton niedergelassenen Architekten schweizerischer Nationalität einen Projektwettbewerb.

Für die Prämiiierung von 6-7 Entwürfen und für Ankäufe stehen insgesamt Fr. 41 000.- zur Verfügung.

Geführte Besichtigung der Anstalt Fragestellung bis zum Bezug der Unterlagen bis Ablieferungstermin

10. Oktober 1962
24. Oktober 1962
30. Dezember 1962
10. April 1963

Die Wettbewerbsunterlagen können gegen Hinterlegung von Fr. 50.- auf der Kanzlei des Kant. Hochbauamtes, Aarau, Bahnhofstraße 17, 2. Stock, ab 18. September 1962 bezogen werden. Bei Einzahlung auf Postscheckkonto VI 274, Aarg. Staatsbuchhaltung Aarau, Konto 15.578.02, werden die Unterlagen per Post direkt zugestellt. Gegen Bezahlung von Fr. 1.- kann das Wettbewerbsprogramm allein bezogen werden.

Aarau, den 6. September 1962

Aarg. Baudirektion
Aarg. Gesundheitsdirektion

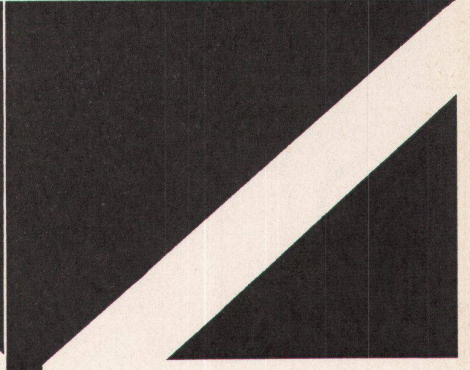
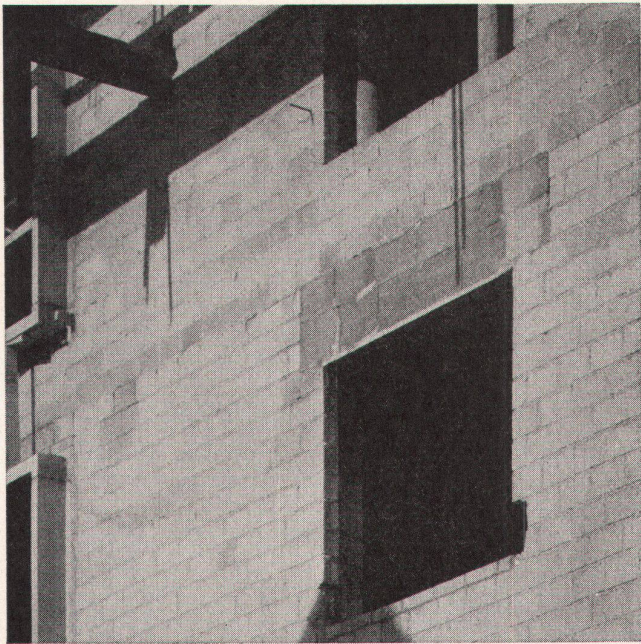
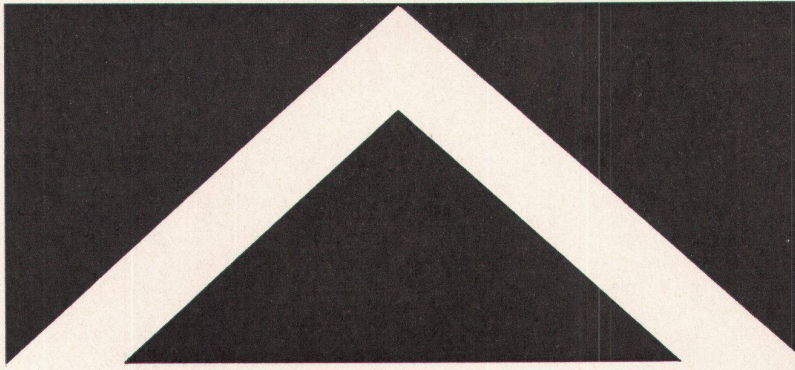

**Der Rohbau
muss die
Grundlage
des
Komforts
enthalten!**



Wo bei Planung und Bauen die wirklich vollwertige ein voller Wohnkomfort durch nichts mehr erreicht werden kann, wenn Sie bauen; fragen Sie nach der Isolierung, wenn Sie mieten! VETROFLEX-Isolierung ist ein Merkmal hoher Bauqualität. VETRO nicht, fault nicht, zerfällt nicht. VETROFLEX-Isolierung solange das Haus steht.

GLASFASERN AG



Isolierung vernachlässigt wird, lässt sich vermeiden. Beachten Sie besonders die Isolierung, wenn Sie mieten! VETROFLEX-FLEX hat hervorragende Isolierwerte, altert garantiert die Grundlage des Komforts so lange das Haus steht. Verkaufsbüro Zürich, Telefon 051-27 17 15

25 Jahre aktuell

Seit einem Vierteljahrhundert finden Hauseigentümer, Architekten und Bauinteressenten wertvolle und nützliche Anregungen in der



Schweizer Baumuster-Centrale Zürich

In dieser größten permanenten Bau-fach-Ausstellung zeigen Ihnen heute über 1000 beteiligte Firmen ihre neuesten Materialien und Konstruktionen.

Zürich 1, Talstr. 9, Tel. (051) 237688, Eintritt frei

Für das Flachdach

beziehen Sie Teerdachpappe, teerfreie Dachpappe «Beccoid», Asphaltisolierplatte «Beccoplast» mit Juteeinlage, Klebmassen durch

Beck & Cie., Pieterlen

Fachmännische Beratung

Die Kapazität einer Zentralheizung wird erst durch Einbau einer Umwälzpumpe voll ausgenutzt.

EMB-UMWÄLZPUMPEN für grosse und kleine Anlagen

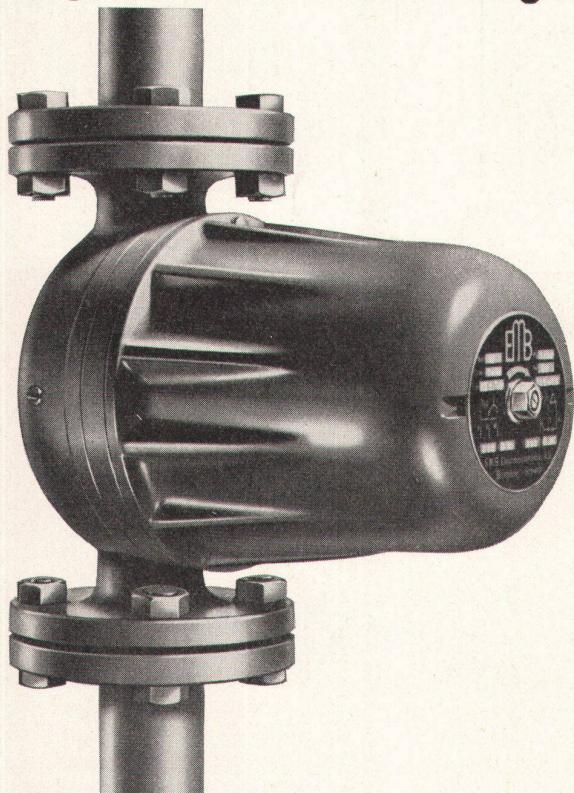

EMB Elektromotorenbau AG
Birsfelden Tel. 061/4118 50

Einfamilien- häuser in den USA

176 Seiten mit rund 250 Photos und Zeichnungen, Fr. 41.40
Von Helmuth Borchert & Volker Traub

Die Forderung Frank Lloyd Wrights, daß ein Einfamilienhaus ein Kunstwerk sein soll, hat vor allem in den Vereinigten Staaten ein vielfaches Echo gefunden.

Buchhandlung
Helbing & Lichtenhahn
Basel, Freie Straße 40
Telephon 243882

Verlangen Sie das Verzeichnis über neue Werke der Architektur

zeitgemäss bauen

bauen mit

GRIESSER

Aadorf
052 471 1
Basel
061 34 63 6
Bern
031 2 26 4

Genf
022 33 82 0

Lausanne
021 26 18 4

Lugano
091 3 44 3

Luzern
041 2 72 4

St. Gallen
071 23 14 7

Zürich
051 23 73 9

 Solomatic Raff- und Rollstoren
alucolor Aluminiumrolläden
Holz- und Stahlblechrolläden

Trennwände Holoplast

Stoffrouleaux

Sonnenstoren

Verdunkelungsanlagen

Roll- und Scherengitter

Kipp- und Schwenktore

Rolltore mit Motor





AG HUNZIKER + CIE

Leca

Bauelemente