

**Zeitschrift:** Das Werk : Architektur und Kunst = L'oeuvre : architecture et art  
**Band:** 50 (1963)  
**Heft:** 11: Bauten des Bundes

## Werbung

### Nutzungsbedingungen

Die ETH-Bibliothek ist die Anbieterin der digitalisierten Zeitschriften. Sie besitzt keine Urheberrechte an den Zeitschriften und ist nicht verantwortlich für deren Inhalte. Die Rechte liegen in der Regel bei den Herausgebern beziehungsweise den externen Rechteinhabern. [Siehe Rechtliche Hinweise.](#)

### Conditions d'utilisation

L'ETH Library est le fournisseur des revues numérisées. Elle ne détient aucun droit d'auteur sur les revues et n'est pas responsable de leur contenu. En règle générale, les droits sont détenus par les éditeurs ou les détenteurs de droits externes. [Voir Informations légales.](#)

### Terms of use

The ETH Library is the provider of the digitised journals. It does not own any copyrights to the journals and is not responsible for their content. The rights usually lie with the publishers or the external rights holders. [See Legal notice.](#)

**Download PDF:** 15.04.2025

**ETH-Bibliothek Zürich, E-Periodica, <https://www.e-periodica.ch>**

## Kleiderschränke einzeln oder in Gruppen

Eine gute Form, eine robuste Konstruktion, eine grosse Farbauswahl und einen ausgesprochen günstigen Preis — das alles bieten die neuen Kleiderschränke norm® aus Stahlblech.

Weitere Garderobeneinrichtungen wie offene Kleiderschränke, Schliessfachgruppen, Gestelle mit Schliessfächern usw.

**Metallbau AG**

**Zürich**

Anemonenstrasse 40  
Zürich 9/47  
051/52 13 00

**norm®**

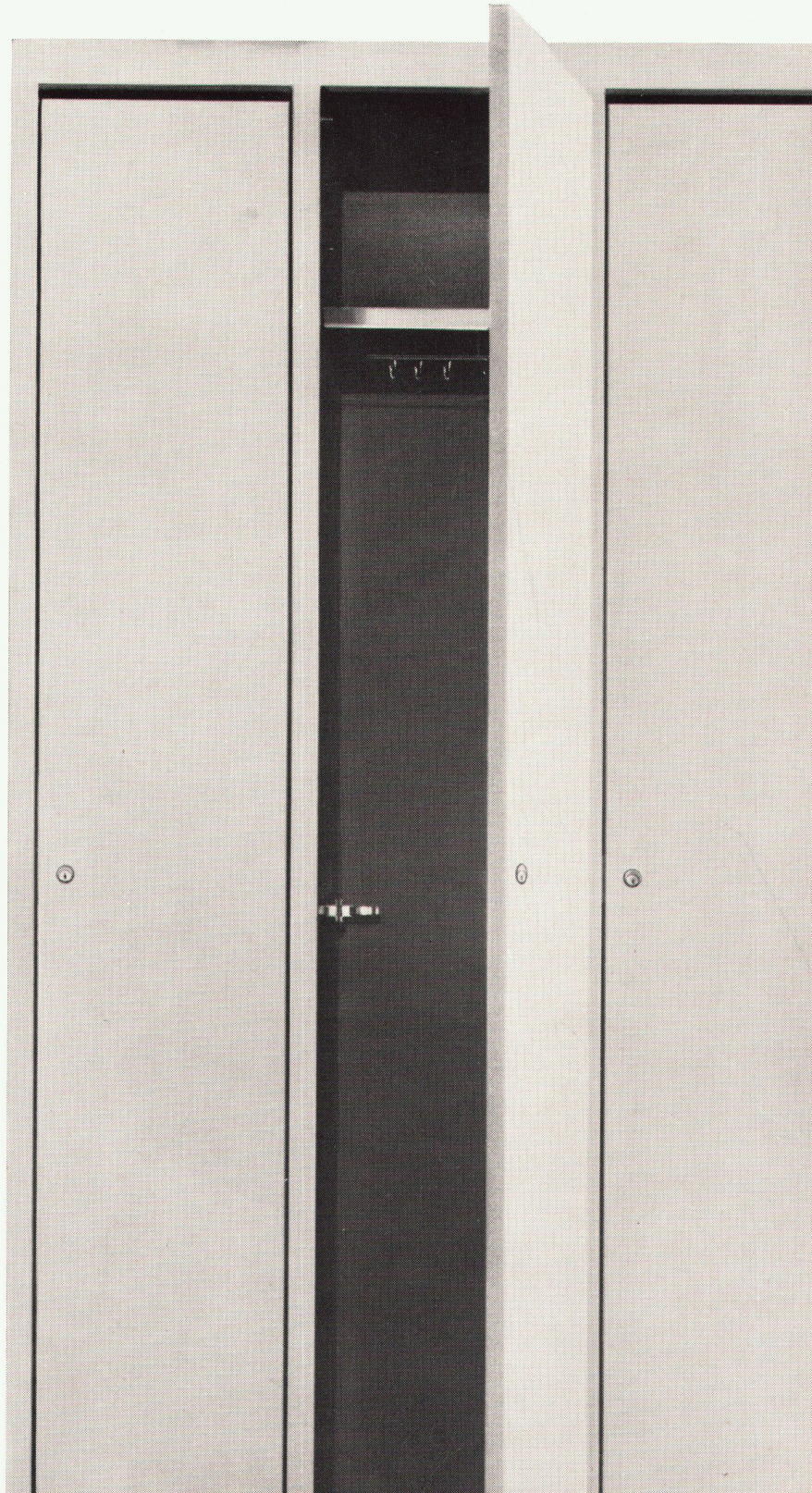

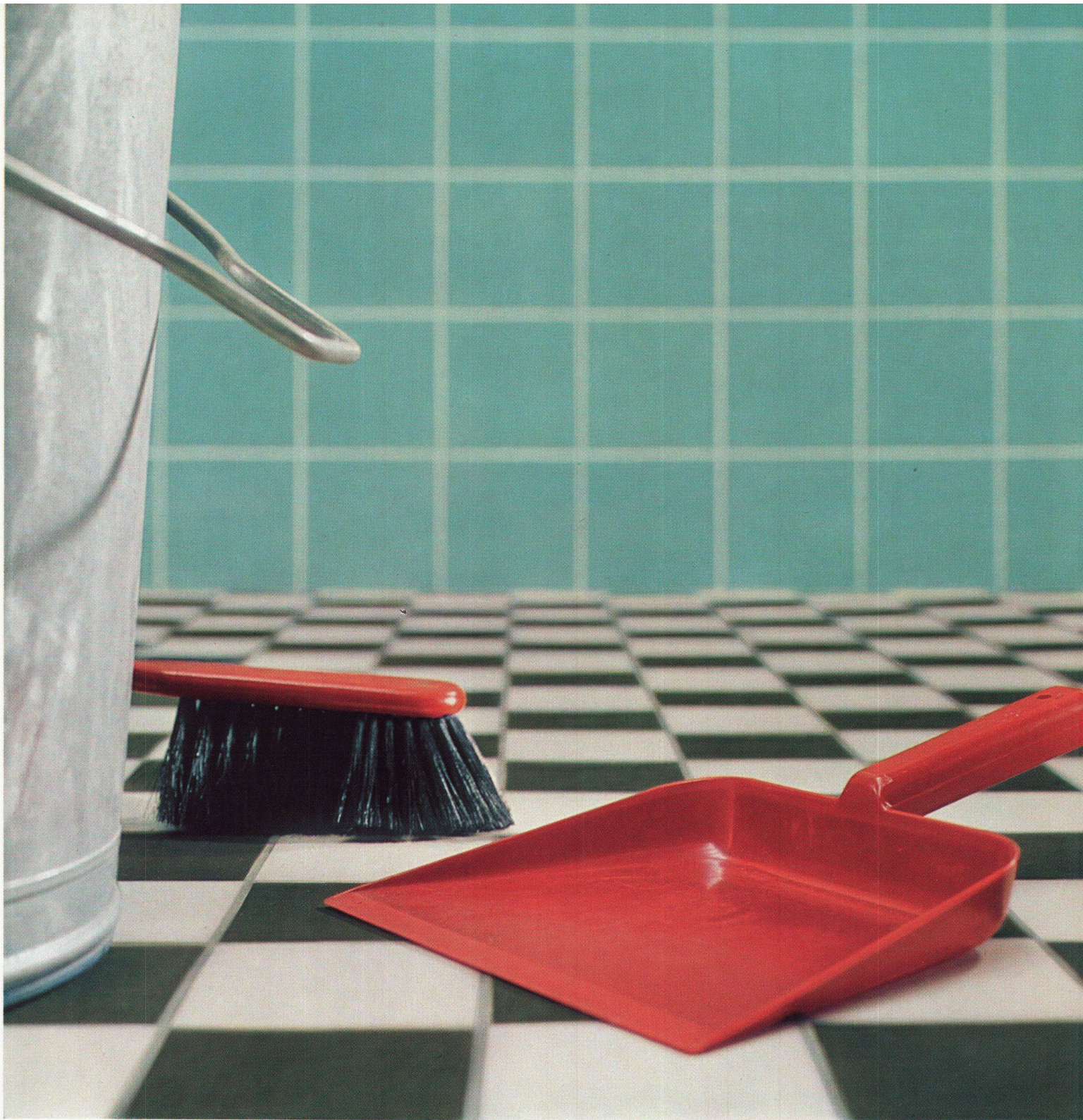

C. Schönhaus R. Gräbli

Noch nach Jahren . . .

soll es in dieser Küche überall neu und sauber aussehen. Trotz Dienstbotenmangel und moderner Hast hat sich das Bedürfnis nach Reinlichkeit heute eher gesteigert. In 10 Jahren wird es noch mehr darauf ankommen, in welchem baulichen Zustand sich eine Wohnung befindet. Für den Küchenboden wählt darum der auf lange Sicht planende Bauherr ein Ma-

terial, dessen Farbechtheit und Widerstandsfähigkeit eine mehr als hundertjährige Bewährungsprobe bestanden hat.

**Keramische Wand- und Bodenplatten**

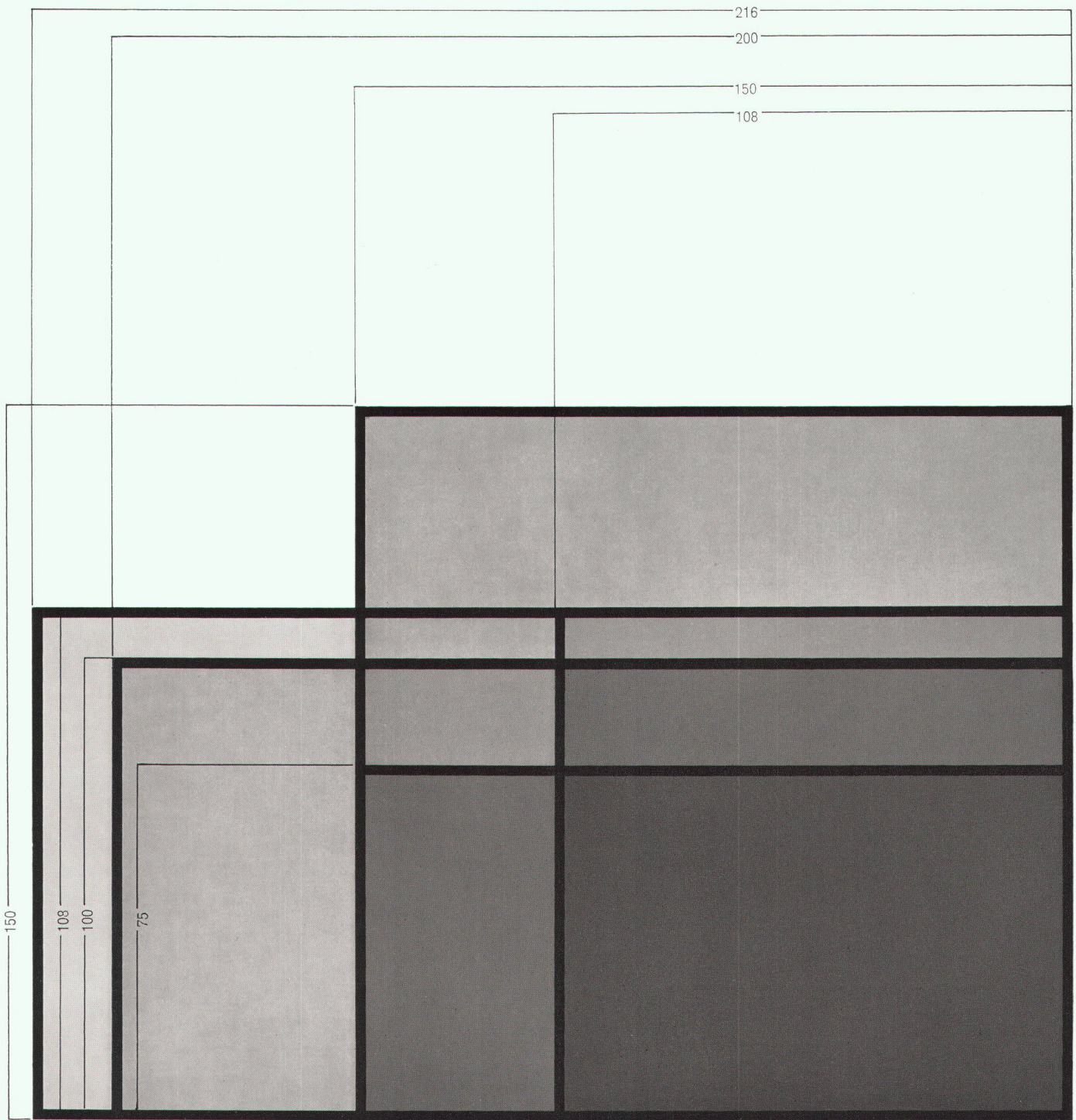

Formate der Wandplatten in mm

Die Wandplatten in verschiedenen Formaten ermöglichen es dem Architekten, immer ein harmonisches Verhältnis von der Wandplatte zur Raumproportion zu bestimmen.

Auskunft und Beratung sowie detaillierte technische Unterlagen über keramische Platten erhalten Sie durch die Fachgeschäfte

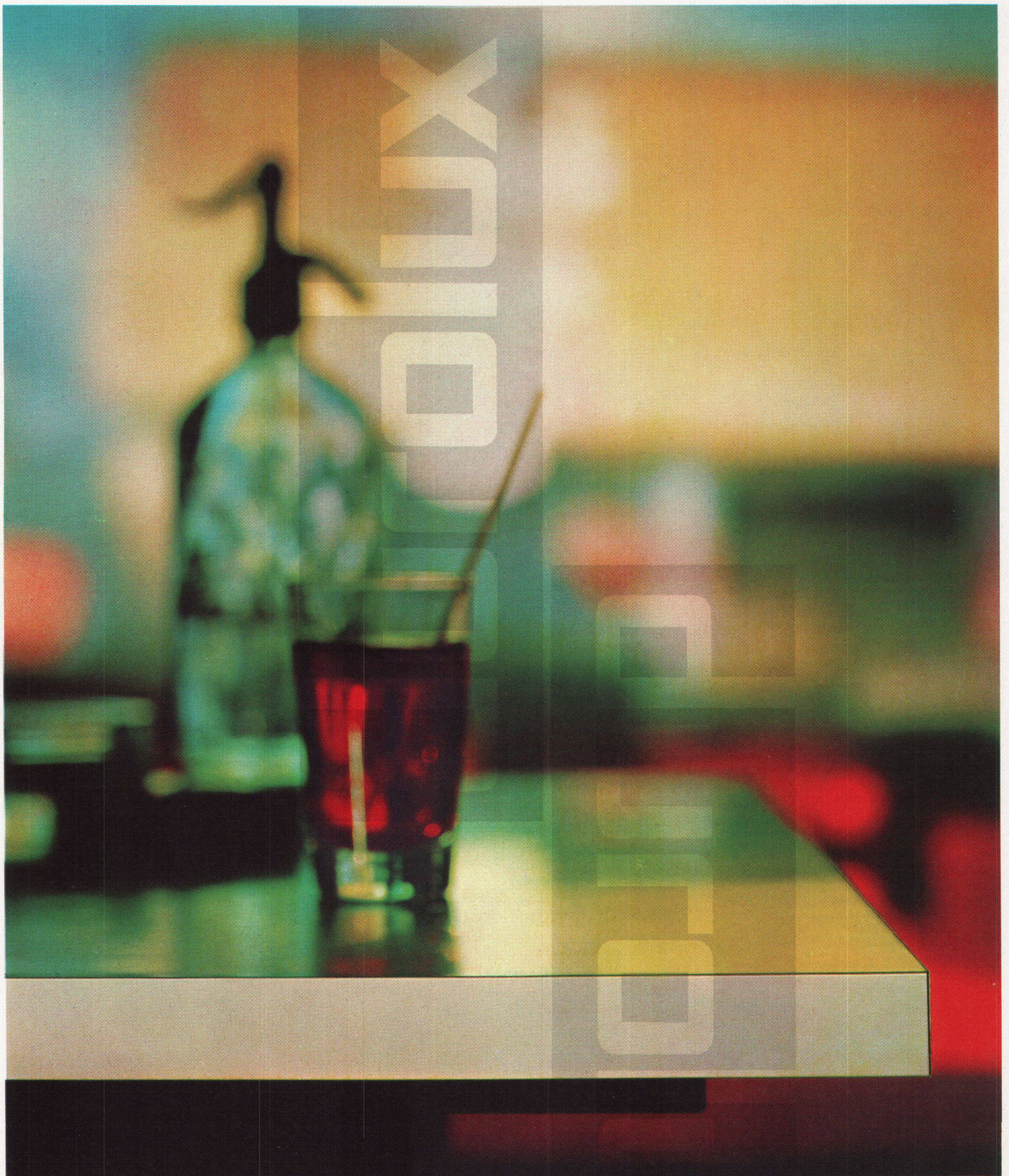

Eine Atmosphäre, die den Gästen behagt, neuzeitlich, gediegen, wohnlich ...

Ein Innenausbau, der allen Anforderungen gerecht wird, ausgeführt in Durolux — äußerst kratz-, stoß- und hitzefest ... unverwüstlich. So ist das moderne Restaurant: bequem sauber zu halten, hygienisch, strahlend, leuchtend — eine Freude, darin zu verweilen ...

Beschreibung von Durolux  
siehe Rückseite

A large, stylized logo consisting of the letters 'X' and 'L' in a bold, blocky font. The 'X' is formed by two thick, intersecting lines, and the 'L' is a single thick vertical line with a horizontal base. The logo is white and set against a dark grey background.

Durolux, mit seiner farbig-dekorativen Oberfläche, wurde für den Möbel- und Innenausbau geschaffen. Es ist hervorragend stoß-, kratz- und hitzefest, sowie unempfindlich gegen Fruchtsäfte, Weine, Öle, Fette und sehr viele aggressive Chemikalien. Durolux – geruchlos, dauerhaft und seidenglänzend – wird in drei verschiedenen Ausführungen hergestellt:

Dicke	Typ	Format
1,3 mm	reine Kunststoffplatte	122 x 250 cm
3,5 mm	kunststoffbeschichtete Holzfaser-Hartplatte	ca. 124 x 252 cm
5 mm	Schieberplatte, beidseitig beschichtet	ca. 124 x 252 cm

Ein weiterer Vorzug: Alle Sorten sind in den gleichen Farben und Dessins erhältlich – total über 80 verschiedene Platten, die sich beliebig miteinander kombinieren lassen. Durolux ist ein Pavatex-Produkt; seine Marke ist geschützt.

Bezugsquellennachweis  
und technische Beratung:  
Pavatex AG  
Jenatschstraße 4, Zürich 2  
Tel. 051 23 76 76

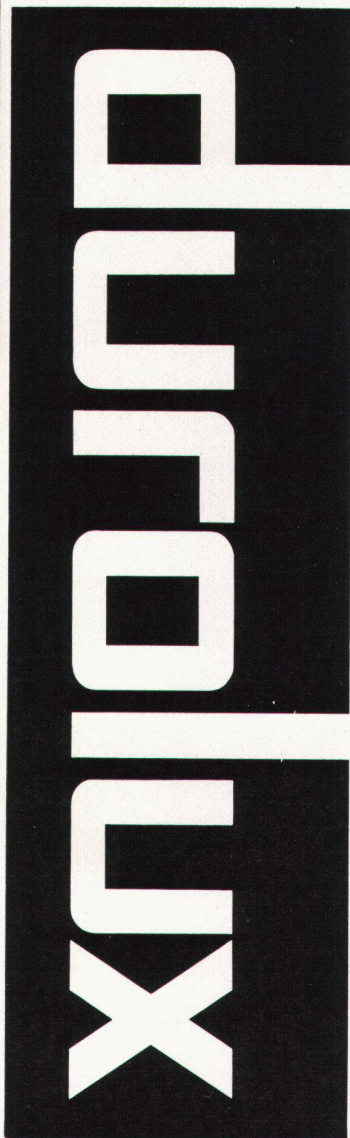
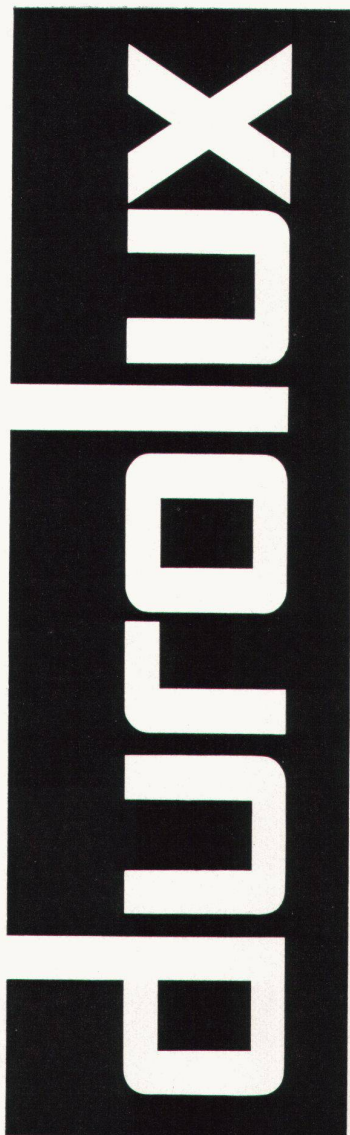

**BON** Bon für Durolux-Dokumentation **R 1 2 3 4 5 6**  
einsenden an Pavatex AG, Postfach, Zürich 27

Name \_\_\_\_\_

Firma \_\_\_\_\_

Adresse \_\_\_\_\_

Ich interessiere mich ferner für Prospekte über folgende Anwendungsgebiete von Pavatex-Platten:

-----

Hier heizen Hoval-Kessel 376 Wohnungen

Sieben Hoval-Hochleistungskessel TKD mittlerer Grösse sind hier installiert. In jedem Haus einer. Sie sorgen für eine komfortable Heizung. Zugleich bereiten sie bei aller Sparsamkeit unbeschränkt warmes Wasser für 376 Bäder, 448 Lavabos, 376 Küchen.

Die in Betrieb stehenden Feuerungen laufen mit so günstigen Wirkungsgraden, wie sie bisher bei serienmässig produzierten Kesseln kaum erreicht wurden. Die praktisch ruffreie Verbrennung und die von Kamin und Witterung unabhängige Einregulierung des Ölbrenners gewährleistet den hohen Wirkungsgrad auch im Dauerbetrieb. Welch ein Fortschritt der Technik!

Da sind noch zwei wichtige Punkte: Die Kaminquerschnitte sind in diesen Häusern bis zu 60% kleiner als sonst, weil

die Hoval-Hochleistungskessel ein viel geringeres Abgasvolumen haben als gewöhnliche Heizkessel. So konnten Baukosten und in allen Stockwerken wertvoller Platz eingespart werden. Ein weiterer Platzgewinn ergab sich im Heizraum, dank den günstigen Abmessungen der Hoval-Kessel.

Ja, der Hoval-Hochleistungskessel ist wirklich vorteilhaft. Er ist der richtige Heizkessel für mittlere und grosse Heizungsanlagen in Überbauungen, Schulhäusern, Hotels und auch in bestehenden Bauten. Dürfen wir Sie kostenlos beraten?

Hoval Ing. G. Herzog + Co., Feldmeilen ZH  
Basel, Bern, Lausanne, Lugano  
Verkauf und Service auch in  
Westdeutschland (Krupp-Kessel)  
Österreich, Benelux, England, Frankreich

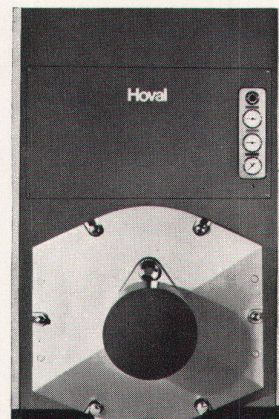

# Hoval Kessel

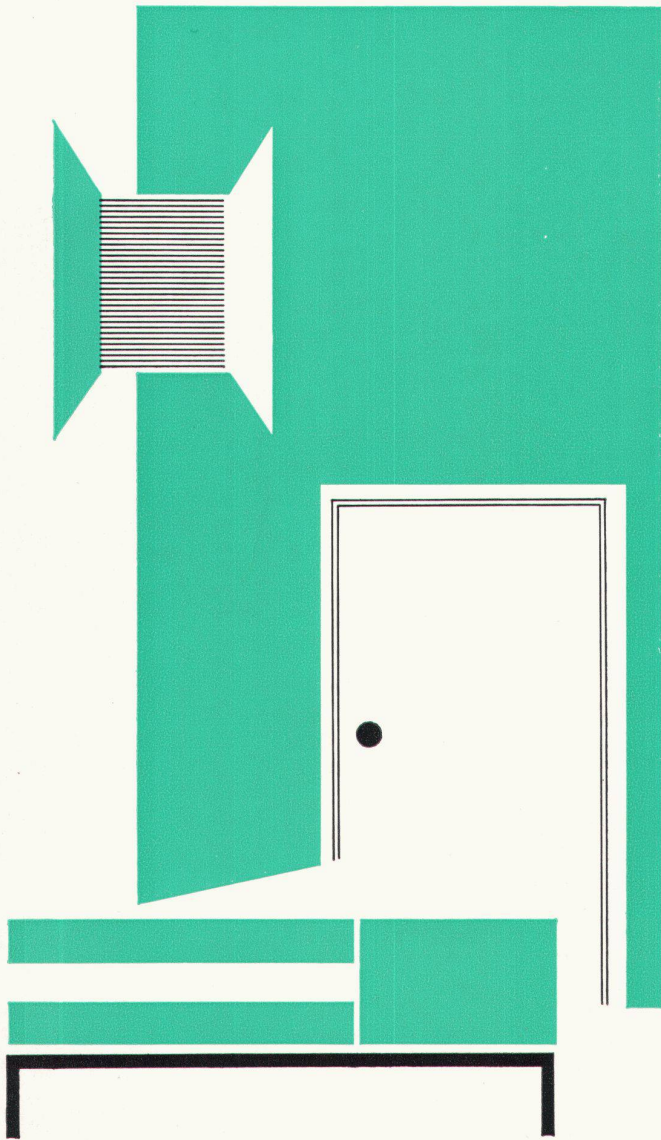

**Getalit**

die **echte** Kunststoffplatte

*sauber  
schön  
dauerhaft*

Der moderne Außenarchitekt denkt heute in Beton, der moderne Innenarchitekt in „Getalit“. Darum setzt er diesen neuzeitlichen Werkstoff in allen Räumen eines Wohnhauses, in öffentl. Gebäuden und Büro-Etagen ein. Zur Wandbekleidung, zur Tür aus „Getalit“ gesellen sich natürlich auch zauberhaft schöne „Getalit-Möbel“

**Getalit in über hundert Musterungen.  
Getalit farbenfroh und haltbar.**

**GETALIT BLEIBT FAVORIT**



**WESTAG & GETALIT AKTIENGESELLSCHAFT WIEDENBRÜCK/W**



**DAS  
SICHERE  
URTEIL**

Fachleute entscheiden sich für  
Qualitäts-Erzeugnisse

**WESTAG**  
TÜREN

**WESTAG**  
TISCHLERPLATTEN

**WESTAG**  
IDUPLAN

**WESTAG**  
IDUPLAN-SUPER

**WESTAG**  
MAGNOPLAN

**WESTAG**  
BAUELEMENTE

**WESTAG**  
INDUSTRIE-BAUSPERRHOLZ



**WESTAG & GETALIT AG WIEDENBRÜCK**

Bezugsquellennachweis: Edwin Liebau  
Zürich 8 Zollikerstr. 269 Tel. 051/24 68 17



# Spannteppiche

nach der neuen amerikanischen «Smoothedge»-Methode verlegen. «Smoothedge» hat sich schon 1000fach bewährt

Bis jetzt wurden auf der ganzen Welt schon viele Millionen Quadratmeter nach dem «Smoothedge»-Verfahren verlegt, und das mit gutem Erfolg. Absolut plan und fugenlos liegt der Teppich da. Selbst schwierige Winkel, Ecken, Rundungen, Treppen usw. werden mit «Smoothedge» gemeistert. Eine Demontage ist möglich, ohne daß der Teppich darunter leidet. Die «Smoothedge»-Leiste läßt sich überall anbringen, auf Holz-, Beton-, Marmor-, Klinker-, Kacheln-, Lino- und andern Böden. Es brauchen keine Löcher gebohrt und keine Holzleisten versenkt werden.

Mit der «Smoothedge»-Methode erzielen wir einen absolut sauberen Abschluß, der sogar eine Staubleiste erübrigt.

**Jedes gute Fachgeschäft übernimmt das Verlegen nach der «Smoothedge»-Methode.**

**Drei in der Schweiz wohlbekannte Teppichhäuser bürgen mit ihrem Namen für die Güte dieses Systems.**

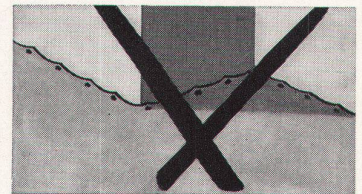
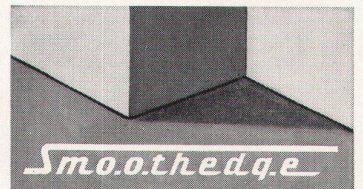

Verlangen Sie bitte den ausführlichen Prospekt.



Zürich, Theaterstraße 12  
Telephon (051) 24 17 25



Bern, Thunstraße 7  
Telephon (031) 2 21 44



St. Gallen, Multergasse 14  
Telephon (071) 22 15 01

(Nur echt mit dem Wort «Smoothedge» auf jeder Leiste)

Zürich, Bahnhofstraße 18  
Telephon (051) 23 76 03

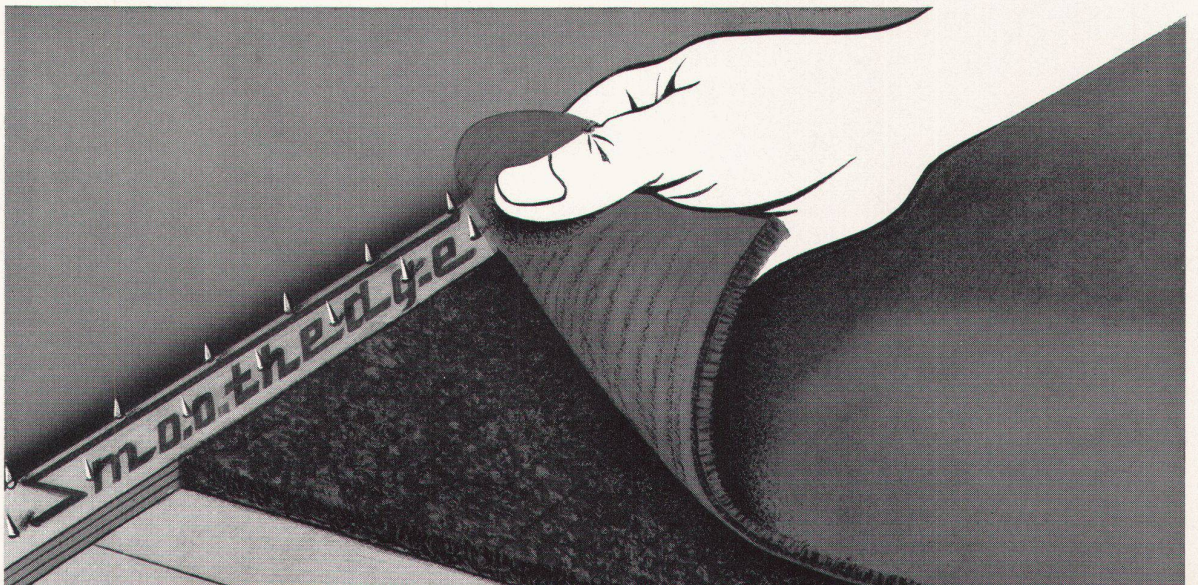

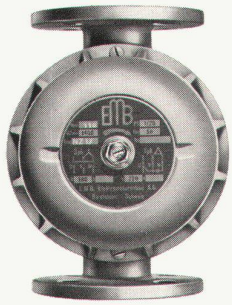

Eine EMB-Umwälzpumpe — der Punkt auf i jeder Zentralheizungsanlage!

Durch den Einbau einer EMB-Pumpe wird die Wärme im ganzen Rohrnetz gleichmässig verteilt, die Kapazität der Heizungsanlage voll ausgenützt und Brennstoff gespart, da die Strahlungsverluste an Heizkessel und Vorlaufleitungen vermindert werden. EMB baut Umwälzpumpen für jede Zentralheizungsanlage, ob gross oder klein. Verlangen Sie bitte die ausführlichen Prospekte.

# heizungen

EMB Elektromotorenbau AG Birsfelden Tel. 061/411850

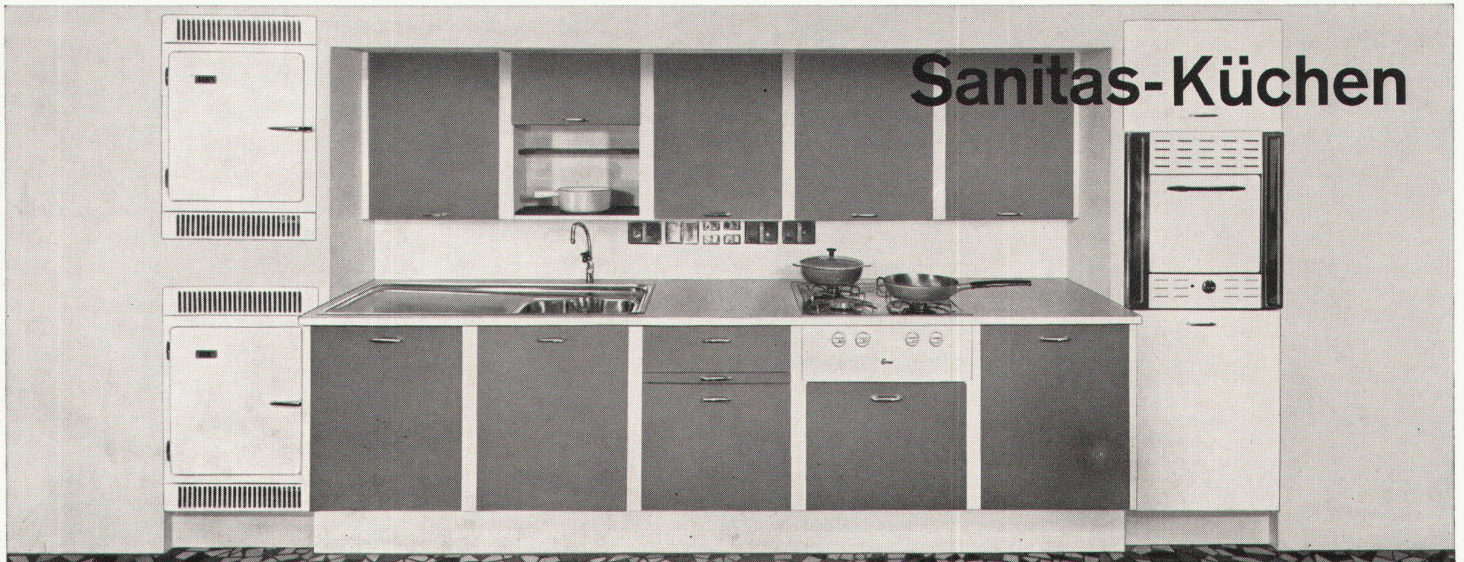

Sanitas AG  
Zürich, Limmatplatz 7  
Bern, Effingerstr. 18  
St. Gallen, Sternackerstr. 2  
Basel, Kannenfeldstr. 22

Modern, zweckmässig und unter Berücksichtigung aller Wünsche des Bauherrn, werden Sanitas-Küchen geplant und angefertigt. Eigens dazu geschaffene Muster-Küchen erleichtern Ihnen die Auswahl. Für die Beratung stehen Ihnen unsere erfahrenen Spezialisten gerne zur Verfügung.



# Luftschutztüren



# Keller A+L915

Die Abteilung für Luftschutz des eidg. Militärdepartementes hat Luftschutztüren «Keller» eingehend getestet und unter der Nr. A + L915 für folgende Verwendung zugelassen:

als Drucktüre bis 5 Tonnen statische Druckbelastung  
im äusseren Anschlag in 35 cm dicken Wänden  
(wo nicht Betontüren vorgeschrieben sind)  
unter trümmersicherer Decke

Keller + Co. AG. Klingnau 056 51177

Luftschutztüren «Keller» werden dem Schreiner als Bausatz geliefert. Türblätter, Beschläge, Schrauben, Dichtungen etc. werden also einzeln geliefert. Jeder Sendung wird eine detaillierte Montageanleitung für den Schreiner, sowie eine Anleitung für den Maurer beigelegt, welche ein sicheres Zusammen- und Einbauen erlauben.

Wählen auch Sie die anerkannte und betriebssichere Luftschutztüre «Keller».

# Neu!

Nahtlos von Wand ..... zu Wand



# TAPIRAMA

Tapirama: Name des neuen breiten Teppichs, bis 460 cm breit, wie ein stattliches Zimmer. Und nahtlos! Aber auch schmaler bis 70 cm. Tapirama: in 4 Macharten und vielen Farben. Tapirama aus reiner Wolle und Haargarn. Tapirama dauerhaft und mettersicher.

Tapirama eignet sich gut als Spannteppich. Doch auch frei ausgelegt im richtigen Mass, deckt er den Boden nahtlos und grosszügig. Wenn er als Milieu oder Läufer dienen soll, genügt es, Länge und Breite anzugeben. Wer an Wechlichkeit denkt, an Stube, Schlaf-

und Kinderzimmer, an Empfangs- und Sitzungsräume, an Büros oder Hotelzimmer, der frage beim Teppich- oder Möbelhändler, beim Tapezierer oder Warenhaus nach Tapirama. Und wer bestellt, braucht nicht lange zu warten. Tapirama ist sofort lieferbar.

The background of the advertisement is a teal color. In the upper left, there is a black silhouette of a compass and a vertical ruler. A horizontal pencil is positioned across the middle. Below the pencil, a hand-drawn architectural facade is shown in black lines, featuring a grid of windows and vertical lines representing columns or panels. A large black silhouette of a hand is on the right side, with its index finger pointing towards the facade. Another hand silhouette is at the bottom left, with its index finger pointing upwards. The overall composition is clean and professional, emphasizing architectural precision and design.

# der Architekt empfiehlt Sifrag- Klimaanlagen

**SIFRAG**

Sifrag Luft- und Klimatechnik  
Frei AG  
Bern Zürich Basel Lausanne Lugano



## 2-3 Liter Wasser verdunsten

durchschnittlich während dem Kochvorgang und kondensieren zum grossen Teil an Küchenwänden, Decken, Fenstern, Mobiliar. Warum diese wertvermindernde und gesundheitsschädliche Feuchtigkeit tagtäglich akzeptieren?

Der über dem Kochherd installierte Absaugventilator

### BAHCO-SILENT

trägt die aufsteigenden Kochdämpfe sofort ins Freie. Er schützt die gesamte Kücheneinrichtung und Ihre Gesundheit. Vor allem verhindert der leise laufende Bahco-Silent die lästige Geruchsübertragung in die Wohnräume. Für Mauer- u. Fenstereinsatz lieferbar.

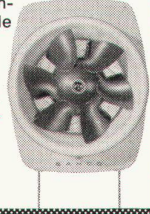

Verkauf durch die Installationsfirmen

Generalvertretung:  
**WALTER WIDMANN AG**

Zürich 1 Löwenstr. 20  
Tel. (051) 27 39 96

Das Spezialgeschäft für:

**Servierbuffets**  
**Barbuffets**  
**Gläserchränke**  
**Liqueurschränke**  
**Spüleinrichtungen**  
**Kühlschränke**  
**Kühlvitriolen**  
**Glacéanlagen**  
**Tiefkühltruhen**  
**Kühlraumisolierungen**

Bitte verlangen Sie ein  
individuelles Projekt mit  
Kostenberechnung von

*Imber*

**AG. ZÜRICH**

Kühlschrankfabrik  
Haldenstrasse 27  
Telephon (051) 33 13 17

### «Kongress-Vista»

Seifenspender mit  $\frac{1}{4}$  Liter Inhalt. Behälter aus Plexiglas; Deckel aus Polyäthyl, abschraubbar mittelst Vierkant-Steckschlüssel. Unterteil in Messing verchromt.

**Ausladung:** 150 mm  
oder 100 mm

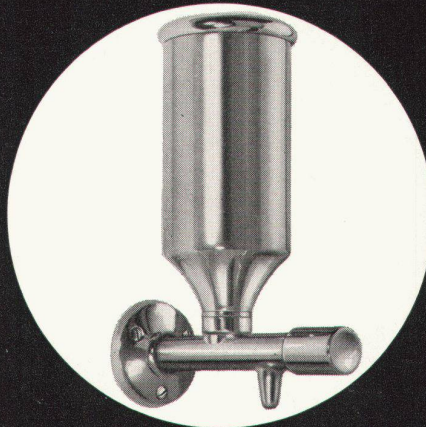
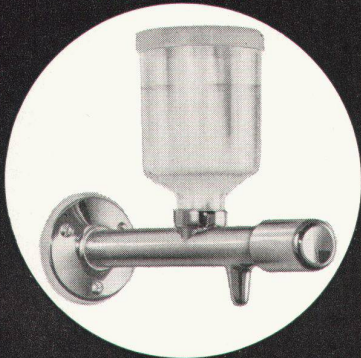

### «Kongress»

Der Seifenspender Modell «Kongress» besitzt einen Inhalt von  $\frac{1}{4}$  Liter. Der Deckel ist durch Vierkant-Steckschlüssel abschraubbar.

Der Seifenspender Nr. 7970 besitzt einen Inhalt von  $\frac{1}{2}$  Liter. Seit Jahren tausendfach in Betrieb und tadellos bewährt. Deckel mit Bajonettverschluss, oder Schraubdeckel wie «Kongress».

**Nr. 7970**

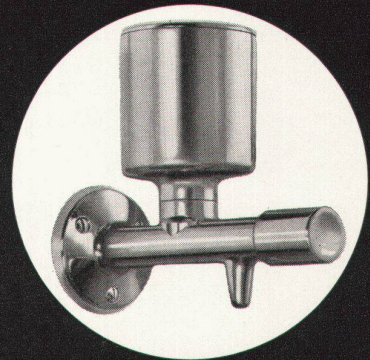

**Nyffenegger & Co. Zürich-Oerlikon, Metallgiesserei + Armaturenfabrik, Tel. 051 46 64 77**

Zu beziehen durch den sanitären Grosshandel

## Unser technischer Dienst ist kreativ

Hier ein Beispiel: Für den hier gezeigten Coiffeursaloon war ursprünglich eine genormte Garnitur vorgesehen. In Zusammenarbeit mit einem Mitarbeiter unseres technischen Dienstes ließ sich aber eine viel gediegenere Lösung verwirklichen: Einbau des Beckens in einen mit KELLCO überzogenen Kubus.

Dabei sind die Wasserabdichtungsprobleme usw. so einwandfrei gelöst, daß dieser Typ mühelos serienmäßig hergestellt werden kann.

Das obige Beispiel ist eines von vielen, das beweist, daß Sie von unserem technischen Dienst noch mehr verlangen können als nur fachliche Auskünfte, daß er auch geschmacklich «auf der Höhe» ist.

Unsere Mitarbeiter im technischen Dienst sind keine «Vertreter», die nur Ihre kostbare Arbeitszeit beanspruchen. Im Gegenteil, ihre Aufgabe besteht darin, Ihnen etwas abzunehmen. Zögern Sie also nicht, unseren technischen Dienst anzufordern, denn unsere Mitarbeiter werden mit Begeisterung und Fachwissen Ihre Probleme lösen.



**Kunststoffplatten**

Keller+Co AG Klingnau Telefon 056-51177



# Entscheiden Sie sich für das Beste...

wenn Sie den Belag für Küchenmöbel, Gasttische, Laden-, Coiffeur- und Büroeinrichtungen bestimmen. Wählen Sie ein Material, das Ihnen eine reiche Farbauswahl, gleichzeitig aber auch ein Maximum an Dauerhaftigkeit und praktischen Vorteilen gewährt. KELLCO-Kunststoffplatten bieten Ihnen beides; sie sind folglich das Richtige.

1961 wurde die Uni-Kollektion von KELLCO mit der Anerkennungsurkunde «Die gute Form» ausgezeichnet. 1962 ist sie noch durch einige neue moderne Töne bereichert worden.

Es sind aber nicht nur die dezenten Farben und der warme, unaufdringliche Seidenglanz, die für KELLCO sprechen, sondern die vielen praktischen und zum Teil exklusiven Vorteile dieser erstklassigen Schweizer Kunststoffplatte.



Planen Sie also keine Küche, kein Restaurant, keinen Laden oder welche Art Innenausbau es auch sei, ohne vorher die Vorteile der Kollektion 1963 der Schweizer Kunststoffplatte KELLCO geprüft zu haben. Nur das Beste ist für Ihre Projekte das Richtige.



Jede KELLCO-Platte genießt im Sinne der strengen NEMA-Normen volle Fabrikgarantie. Auf der Rückseite des Garantiescheines sind zudem Ratschläge hinsichtlich Reinigung und Pflege der Platten.



KELLCO ist hitzebeständig bis 150° C. Selbst brennende Zigaretten vermögen diese unverwüstlichen Platten nicht zu beschädigen.



Die porenlose und hygienische Oberfläche der KELLCO-Platte ist unempfindlich gegen Spirituosen, Fruchtsäfte, Weine, Öle, Fette sowie alle im Haushalt normalerweise vorkommenden Chemikalien.



Mit einfachsten Mitteln ist KELLCO im Nu gereinigt.

KELLCO-Platten sind durch und durch hart und zäh. Sie erweisen sich gegen Abnutzung als außerordentlich widerstandsfähig. Sie sind mit einem Wort ein ausgesprochen dauerhafter Belag.



Die 70 Farben und Dessins sind nach den amerikanischen NEMA-Normen im Fadeometer auf Lichtechtheit geprüft.



Die fünf Mitarbeiter im technischen Dienst stehen für Auskünfte und Ratschläge betreffend Anwendungs- und Konstruktionsprobleme kostenlos zur Verfügung.

# wählen Sie deshalb KELLCO- Platten



Die komfortable Energie

# Gas

Gas zum Kochen, für  
Warmwasser, zum Waschen,  
Trocknen, Heizen,  
Kühlen und für Gewerbe  
und Industrie.  
Beratung und Lieferung  
durch Gaswerke  
und Installateure.

Im Lande der tausend Möglichkeiten - Amerika - hat die Verwendung gasförmiger Energie einen beispiellosen Aufschwung genommen. Mehr als ein Drittel des gesamten Energiebedarfs wird dort durch Erdgas gedeckt; man kann daraus lernen, dass gasförmige Energie für höchste zivilisatorische und Komfortansprüche ideal ist. Gas ist auch bei uns eine moderne, komfortable Energie geworden!



*Le Réve*



Wer mit Gas plant und Gas installiert, rechnet für heute und denkt für die Zukunft.



### Elegante Formgebung:

Kontrastreiche, wohlabgewogene Linien und Flächen ergeben eine betont moderne Form. Akzente in zartem Grau geben dem pastellweiss emaillierten Herd eine vornehme Note.

### Moderne Norm:

Kubische Bauform zum Anschieben, Freistellen und Einschieben mit geschlossener, nach hinten verlängerter und leicht erhöhter Herdplatte. Gesicherte Bedienungsgriffe.

### Fixmobile Pfannenträger:

Brenner und Pfannenträger sind gelenkig miteinander verbunden; sie können zusammen mühelos entfernt und gereinigt werden.

### Extragrosser Backofen:

Grosszügige Dimensionen, ausgeklügelte Wärmeverteilung und automatischer Temperaturregler sind seine Hauptmerkmale; auf Wunsch mit Grill und Drehspieß erhältlich.

### Allgasbrenner:

Inskünftig werden Stadtgas, Propan-Luftgemisch und Erdgas verwendet werden. Allgasbrenner lassen sich ihnen durch geringfügige Umstellungen anpassen.

### Reichhaltiges Modellsortiment:

Modelle Standard G-31 und G-41 mit 3 und 4 Kochstellen; Modell G-41 g mit Grill; Modell «Luxe» G-51 mit Zentralzündung; Modell G-2003 mit kleiner Grundfläche; dazu ein Herrschaftsmodell.

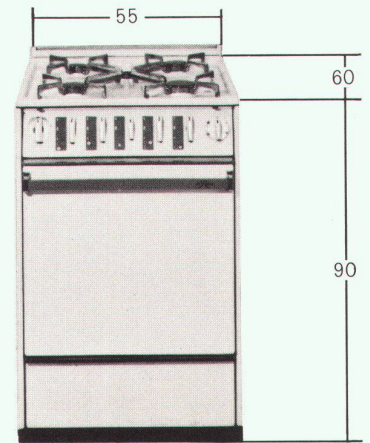

Genormte Abmessungen 55/60/90  
Höhe variabel nach Wunsch 80+85

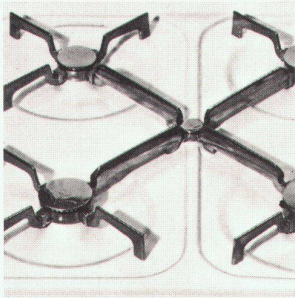

Le Rêve «Luxe», einziger Schweizer Gasherd mit Zentralzündung



Luxuriöser Herrschafts-Gasherd Le Rêve in einer BBG-Küche

Le Rêve AG, 37, rte des Acacias, Genf

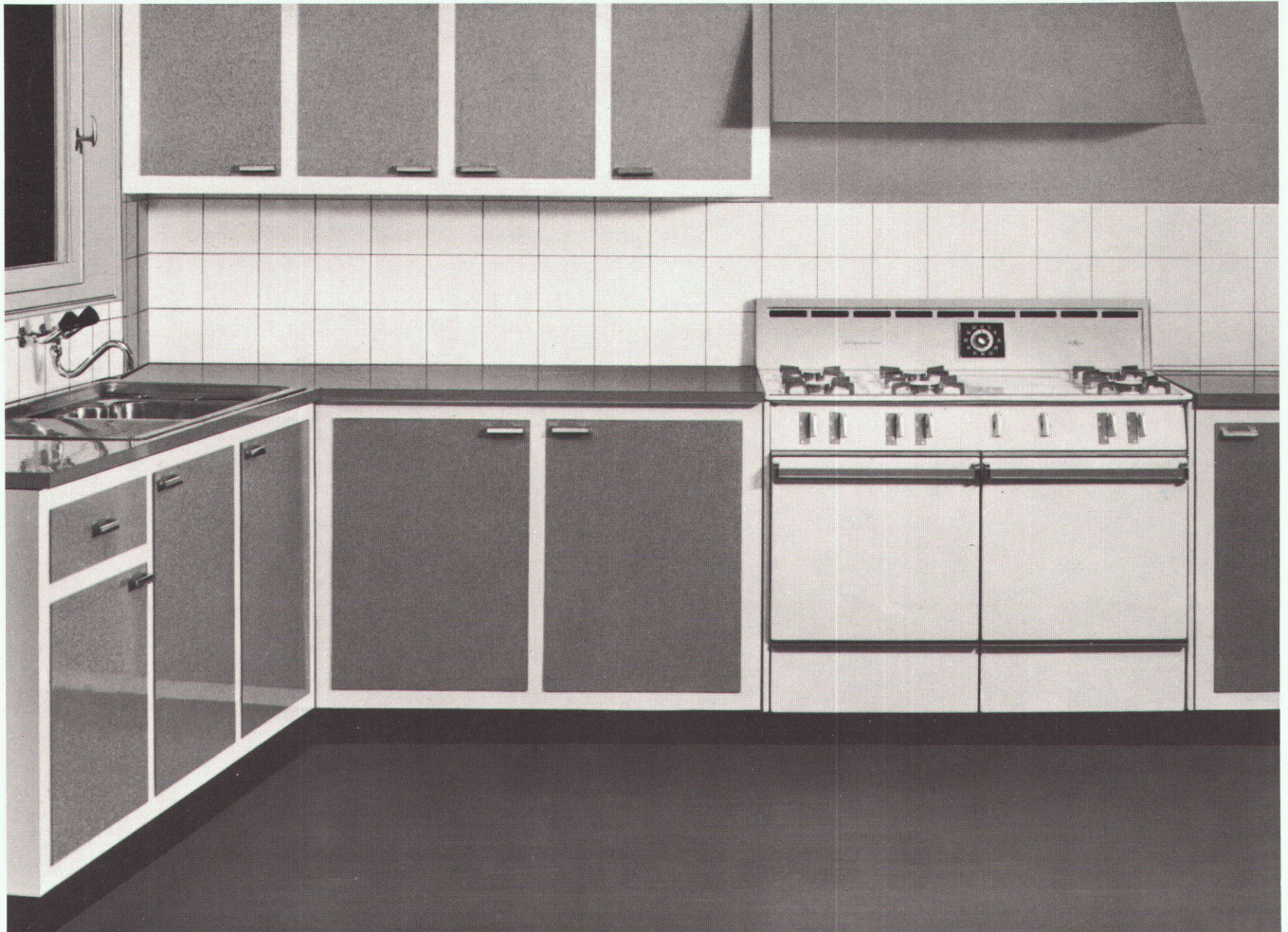

# Labor

Die guten Erfahrungen, welche im Laborbau mit den normalen GEBERIT-Spültischsiphons und -Ablaufgarnituren gemacht wurden, waren ausschlaggebend für die Schaffung eines speziellen Chemie-Ablaufprogrammes. Dieses umfaßt ein vollständiges Sortiment von Siphons, Anschlußgarnituren und Übergangsstücken auf andere Leitungsmaterialien. Diese Teile ermöglichen einen raschen, mühelosen Anschluß der verschiedenen Laborapparate. Bei den Ablaufventilen, Standrohren und Trichtern stellen Sie besonders gut fest, wie sauber und formstabil GEBERIT-Teile verarbeitet sind.

**GEBERIT-Siphons und -Ablaufgarnituren aus bestem Niederdruck-Polyäthylen für Labor und Industrie**

**GEBERIT bietet Sicherheit!**

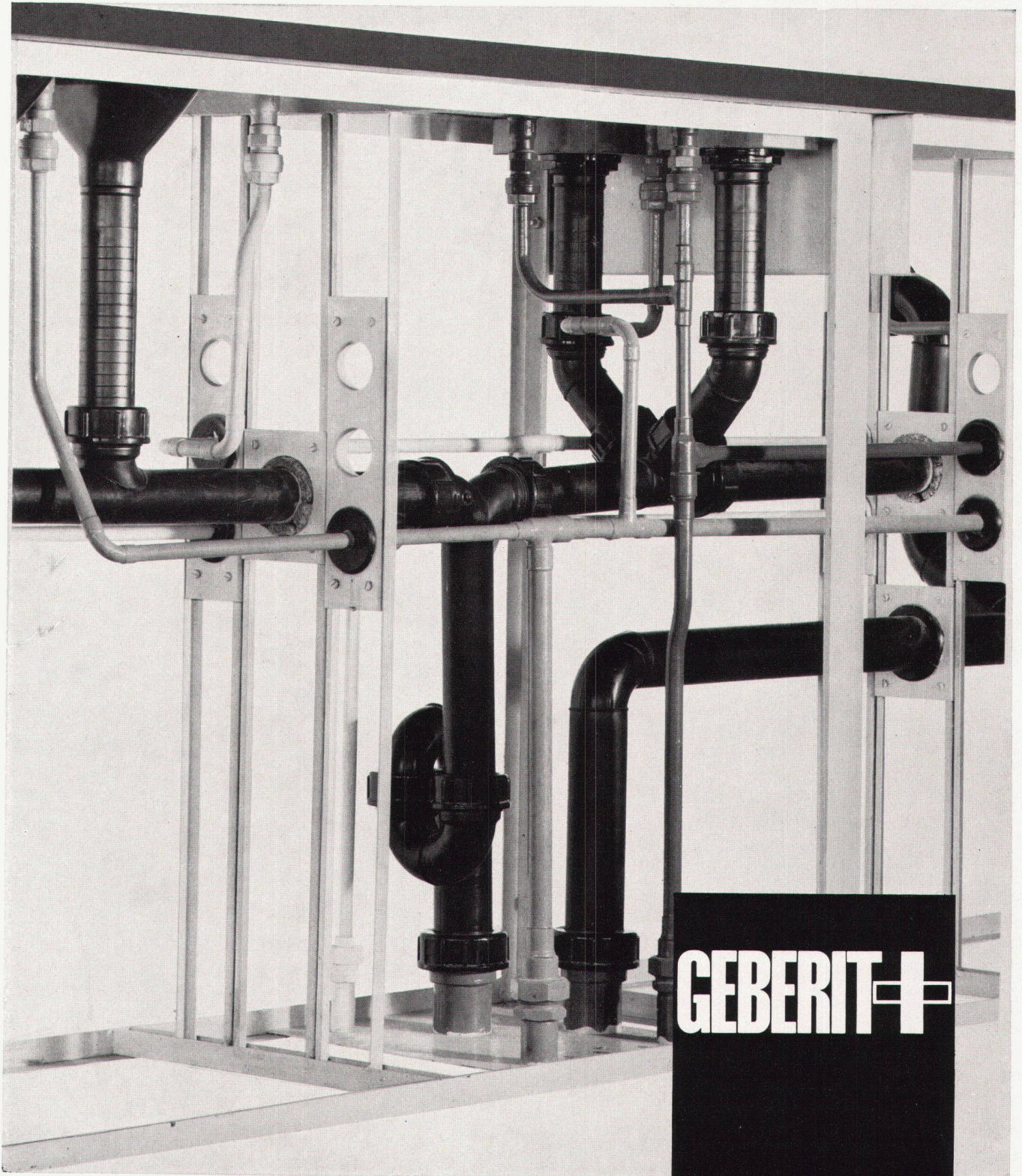

**GEBERIT** 

Verlangen Sie den GEBERIT-Ablaufkatalog für Laborbau von **GEBERT + CIE Rapperswil** am Zürichsee Telefon 055/2 03 44

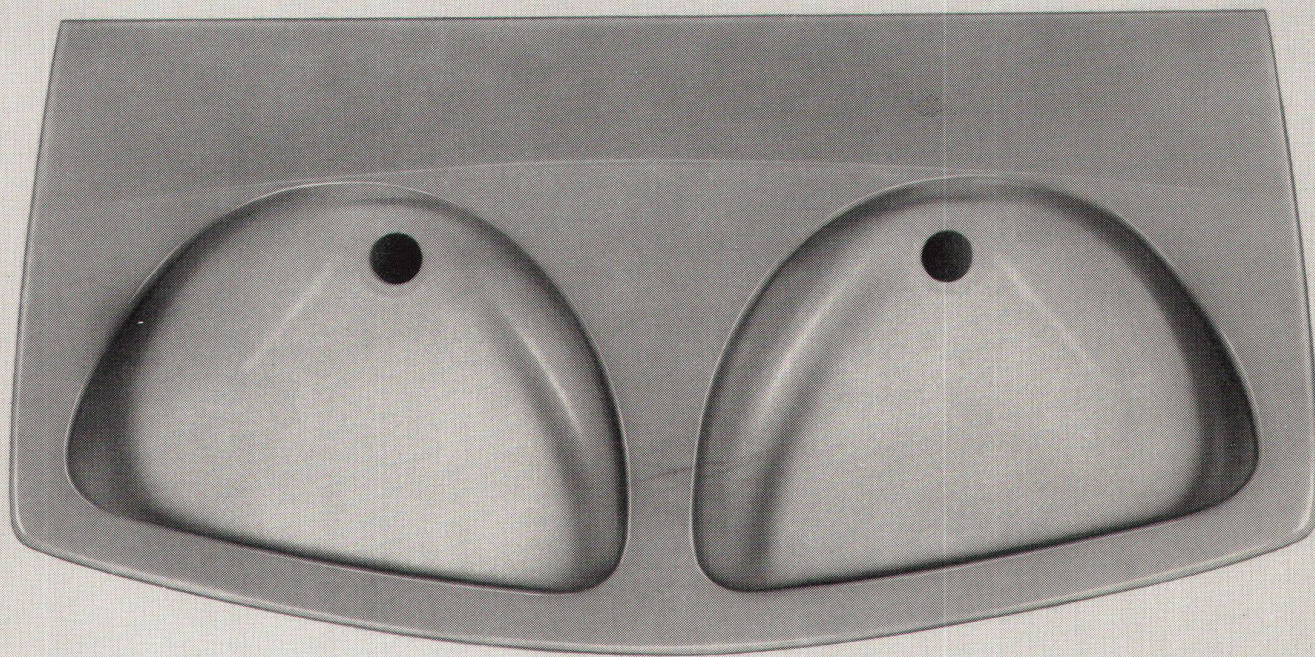

einer

für zwei

Der neue Doppelwaschtisch «Biskra» von **Standard**, lieferbar mit oder ohne Säule. Elegant und funktionell gestaltet. Kleine Raumbeanspruchung — trotzdem viel Platz bei Doppelbenützung. **Standard**-Kristallporzellan weiss oder farbig, bekannt für seinen unverwüstlichen Glanz. Ein Produkt der Ideal-**Standard**, weltbekannt für besseren Wohnkomfort. Verkauf durch den Schweizerischen Sanitär-Grosshandel.



**IDEAL-Standard** AG

Dulliken SO Telephon 062/5 10 21

EW

**Physikalisches Institut der ETH**  
**Laborgebäude an der Moussonstraße, Zürich**  
Architekt: Karl Flatz SIA, Limmatquai 24, Zürich 1

Fassadenverkleidung mit horizontalen Durisol-Außenwandplatten 12 cm stark, Dacheindeckung mit Durisol-Dachplatten 12 cm stark mit Kiesklebedach; Zwischenböden mit Durisol-Dachplatten 14 cm stark



Wo die Wirtschaftlichkeit für die Erstellung von Zweckbauten im Vordergrund steht, bietet die Anwendung der vorgefertigten Durisol-Platten für Wand- und Dachkonstruktionen entscheidende Vorteile.

Das geringe Gewicht der Elemente erlaubt eine sparsame Dimensionierung der Tragkonstruktion. Der Bauvorgang wird ganz wesentlich vereinfacht und verkürzt.

# *Durisol*

Durisol AG für Leichtbaustoffe, Dietikon /ZH, Telefon 051/88 69 81

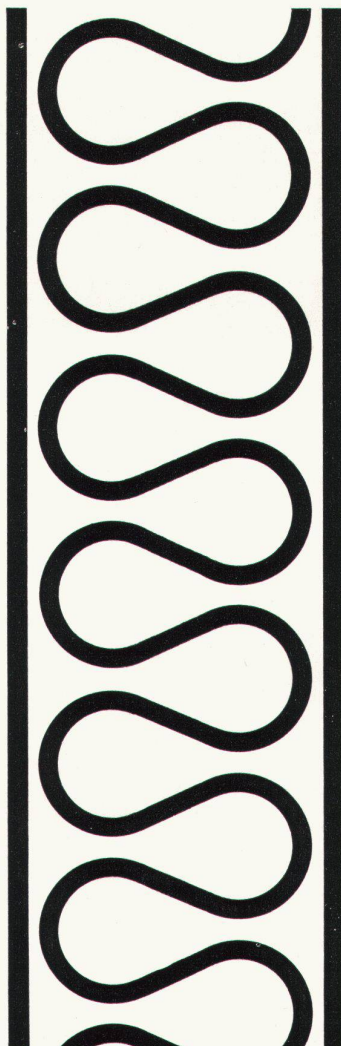
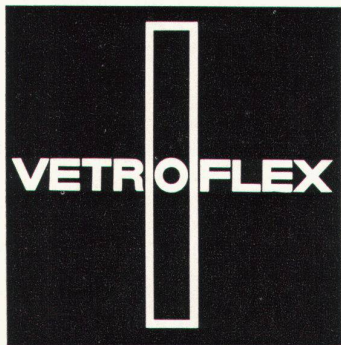

# eingebaute Behaglichkeit

## GLASFASERN AG

Verkaufsbüro Zürich  
Nüscherstr. 30 Tel. 051/271715

Angenehme Raumtemperatur  
und lärmfreies Wohnen durch  
VETROFLEX – das ist die  
Grundlage echten Komforts



## FRANKE — Erfolg durch Qualität

Für jede Franke-Norm-Kombination können Sie selbst die passende Abdeckungsvariante in rostfreiem Stahl bestimmen. Die Auswahl an Apparaten verschiedenster Marken, an Schränken und Auszügen für Pfan-

nen, Flaschen, Handtücher, Küchenmaschinen usw. ist so reichhaltig, dass bestimmt allen Wünschen entsprochen werden kann. Und trotzdem bleibt der Preis dank maximaler Normierung und rationeller Herstellung

äußerst günstig. Franke Küchen-Kombinationen machen die Planung zum Vergnügen. Beratung und Verkauf durch konzessionierte Sanitär-Installateure oder Sanitär-Grossisten.

**FRANKE**

Metallwarenfabrik Walter Franke

Aarburg Tel. 062 | 7 41 41

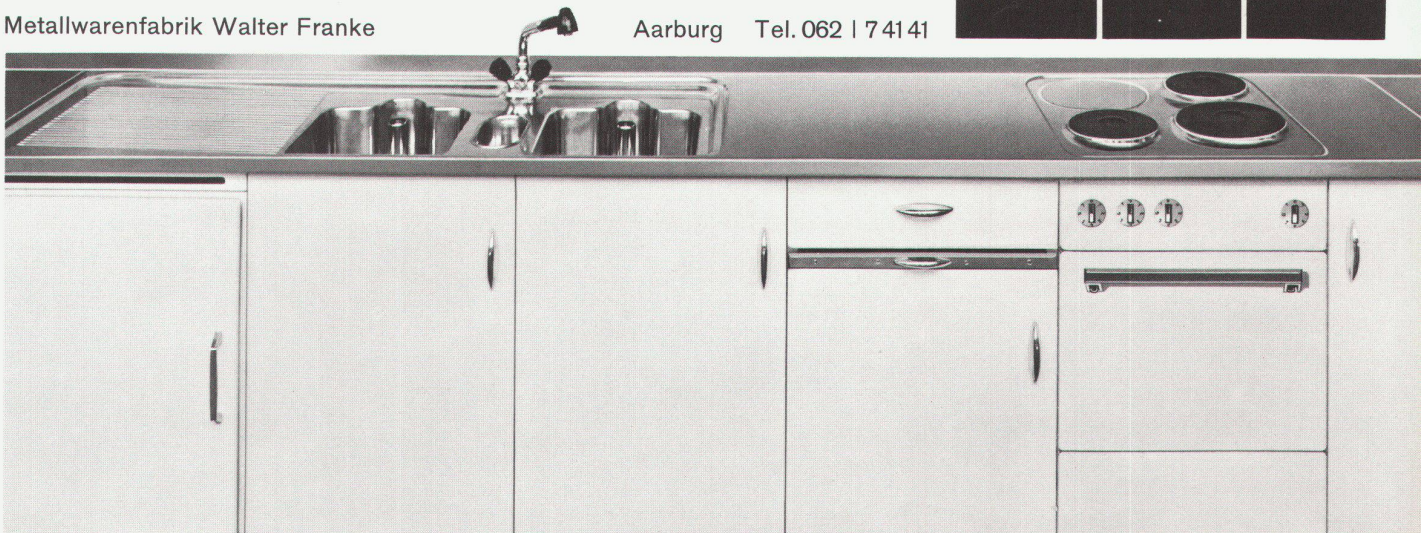

## Die Vorteile einer Metallkombination

### Ausgereifte Konstruktion

Die einfache Grundkonstruktion setzt sich zusammen aus Sockel, Seitenwänden, Abdeckung, und Einbau-Elementen in den Grössen eines ganzen oder halben Elementes.

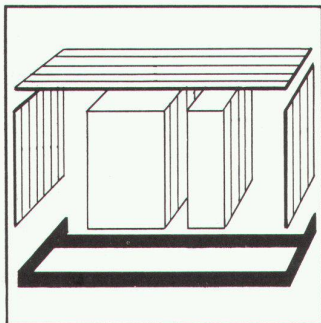

### Einfache Planung

Durch die Normierung der Elemente wird die Planung wesentlich erleichtert. Element-Breite 55 cm, -Tiefe 60 cm und -Höhe 90 cm.

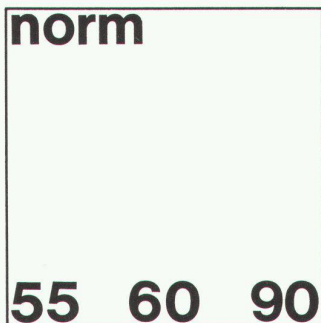

### Leichte Montage

Die einzelnen Elemente können nur eingeschoben und festgeschraubt werden. Dadurch werden die teuren Arbeitsstunden bei der Montage auf ein Minimum reduziert.

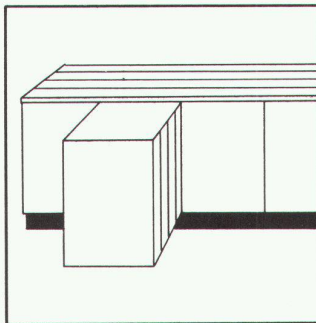

### Günstiger Preis

Dank maximaler Normierung, rationeller Herstellung und einfacher Montage ist der Preis der Norm-Kombinationen sehr günstig.



### Hygiene und Aesthetik

Metallkombinationen sind sehr einfach zu reinigen. Die Abdeckung besteht aus einem Stück ohne schmutzempfindliche Trennfugen. Alle Unterbauten sind leicht zugänglich. Der pastellweisse Farbton wirkt sehr hygienisch und freundlich.

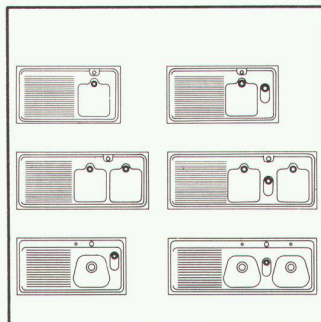

### Auswahl der Abdeckung

Die Auswahl ist sehr gross: 2 verschiedene Beckenformen, mit einem oder zwei Becken, mit oder ohne Ausguss in verschiedenen Anordnungsvarianten.

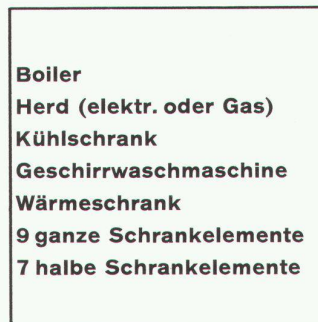

### Auswahl der Einbauelemente

Es können nicht nur Apparate wie Herde, Kühlschränke usw. fast aller Fabrikmarken eingebaut werden, es steht auch eine ganze Anzahl spezieller Schränke und Auszüge zur Verfügung für Pfannen, Deckel, Kellen, Flaschen, Handtücher und Küchenmaschinen.

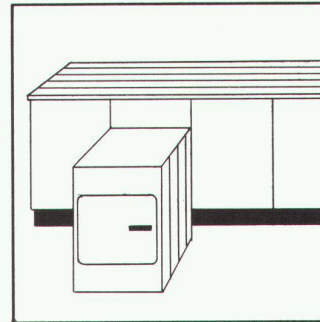

### Auswechselbarkeit der Elemente

Jedes Element kann ohne weiteres später durch ein anderes ersetzt werden. So ist es möglich, anstelle eines einfachen Tablarschranks nachträglich einen Kühlschrank oder ein anderes Element einzubauen.

## Franke – ein Begriff für Qualität

Franke-Norm-Kombinationen werden ausschliesslich aus besten Materialien hergestellt.

Sie sind äusserst solid und dauerhaft. Bei allen Schrankunterbauten ist die Farbe eingebrannt. Sämtliche Türen, Auszüge und Schubladen werden mit

kleinen Gummipropfen ausgestattet, welche beim Öffnen und Schliessen der Türen unangenehmen Lärm verhindern.

Lassen Sie sich bei Ihrem ortsansässigen Sanitär-Installateur oder Sanitär-Grossisten unverbindlich beraten.

Metallwarenfabrik Walter Franke

Aarburg Tel. 062/7 41 41

**FRANKE**





# COCKTAIL

## Spannteppiche

Fortissimo oder moderato — ein Spannteppich aus der COCKTAIL-Kollektion macht es Ihnen leicht, für jeden Raum den passenden Belag vom strapazierfähigen Bouclé bis zum weichen schmiegsamen Moquette — uni oder gemustert — zu finden. Farbenkräftig oder diskret? Besonders rustikal oder besonders repräsentierend? Für jedes Budget hält die reichhaltige COCKTAIL-Kollektion den passenden Spannteppich für Sie bereit. Treffen Sie daher Ihre Wahl aus der COCKTAIL-Kollektion.



## HASSLER



Beratung durch einschlägige Fachgeschäfte in der ganzen Schweiz oder durch die Hassler-Häuser

Hans Hassler & Co. AG, Aarau  
Stammhaus

Bossart & Co. AG, Bern  
Bossart & Co. AG, Biel  
Hans Hassler AG, Luzern

H. Rüegg-Perry AG,  
Zürich

J. Wvss SA, Neuenburg

# **neu**.....Tapisom ist da!

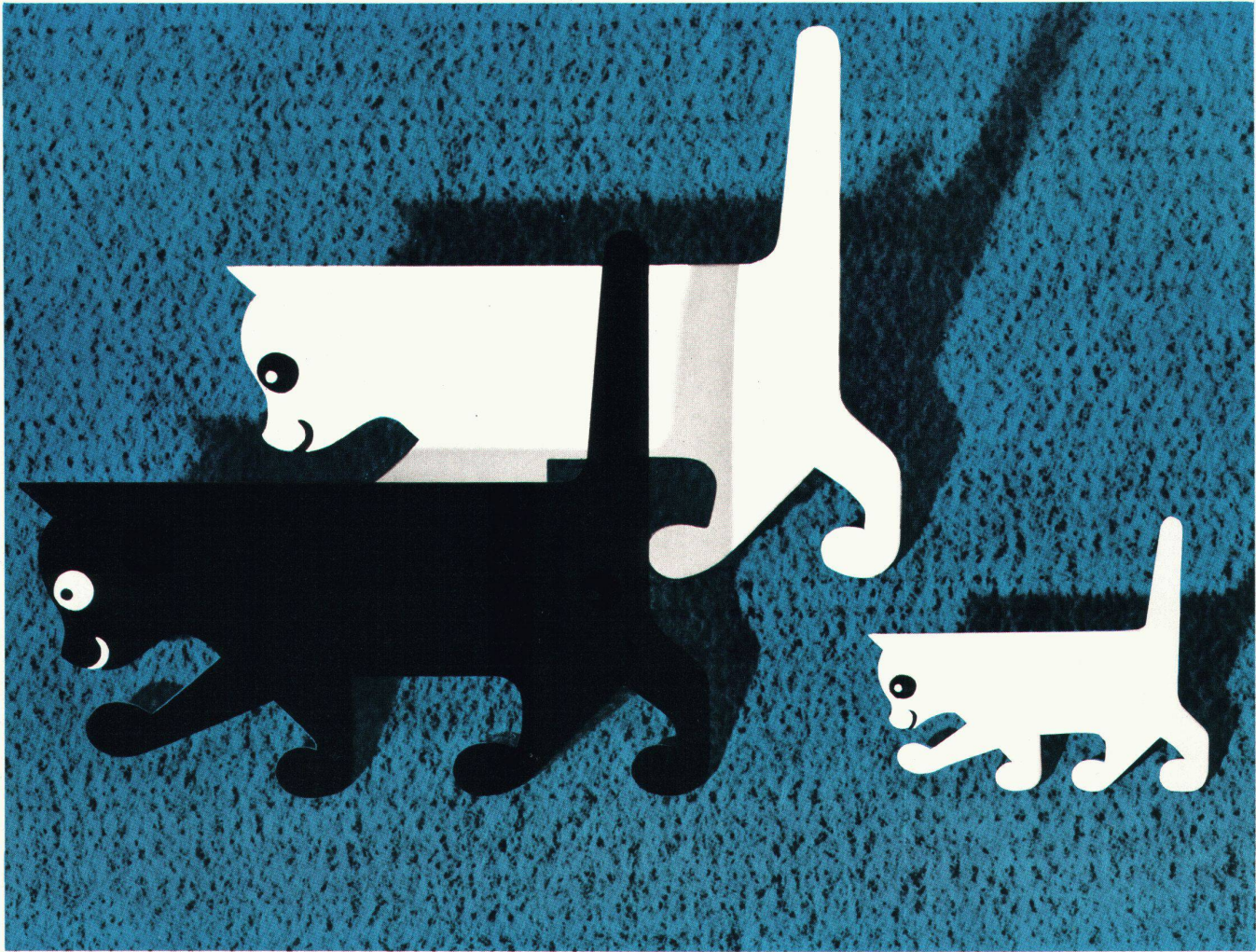

Tapisom – ein Teppichboden, nach den neuesten Erkenntnissen auf dem Gebiet der modernen Textil-Bodenbeläge entwickelt, – gewährleistet einen aussergewöhnlichen Komfort. Er birgt alle Qualitätsvorteile in sich, die den bekannten Filzplastik-Bodenbelag Tapiflex auszeichnen, und verbreitet darüber hinaus, dank seiner kompakten Oberschicht aus feinen, ineinander verfestigten Nylonfasern, eine wohnliche und heimelige Atmosphäre. Tapisom – eine Kombination aus Nylonfasern und einer mit PVC imprägnierten Rohfilzunterlage, ergibt den idealen Spannteppichboden von vorzüglicher Haltbarkeit.

Beratung durch die einschlägigen Spezialgeschäfte in der ganzen Schweiz oder durch die Hassler-Häuser:



## **HASSLER**

Bossart & Co. AG, Bern  
Bossart & Co. AG, Biel  
Hans Hassler AG, Luzern  
H. Rüegg-Perry AG, Zürich  
J. Wyss SA, Neuenburg

Hassler – Bureau Exposition  
Lausanne, Av. de Cour 53

Generalvertretung:  
Hans Hassler & Co. AG, Aarau  
Kasinostr. 19 Tel. 064 2 21 85





Die Möglichkeit ALUSUISSE-Legierungen durch Strangpressen auf wirtschaftliche Weise zu Profilen verschiedenartigster Querschnitte zu verformen, hat dem Aluminium eine weite Verbreitung im Metallbau gebracht. ALUSUISSE-Spezialprofile erlauben vollkommene konstruktive Lösungen, einwandfreie ästhetische Formen und Ersparnisse an Material und Bearbeitungskosten. Für Türen, Schaufenster, Vitrinen, Zwischenwände und anderes mehr haben wir interessante Profilserien entwickelt.

Aluminium ist wetterbeständig, leicht zu verarbeiten und wirtschaftlich in seiner Anwendung.

Verlangen Sie die ALUSUISSE-Publikationen und die Beratung unserer Spezialisten.

## ALUMINIUM IN DER ARCHITEKTUR

SCHWEIZERISCHE ALUMINIUM AG

Verkaufsabteilung Zürich 48

Telephon (051) 54 80 80

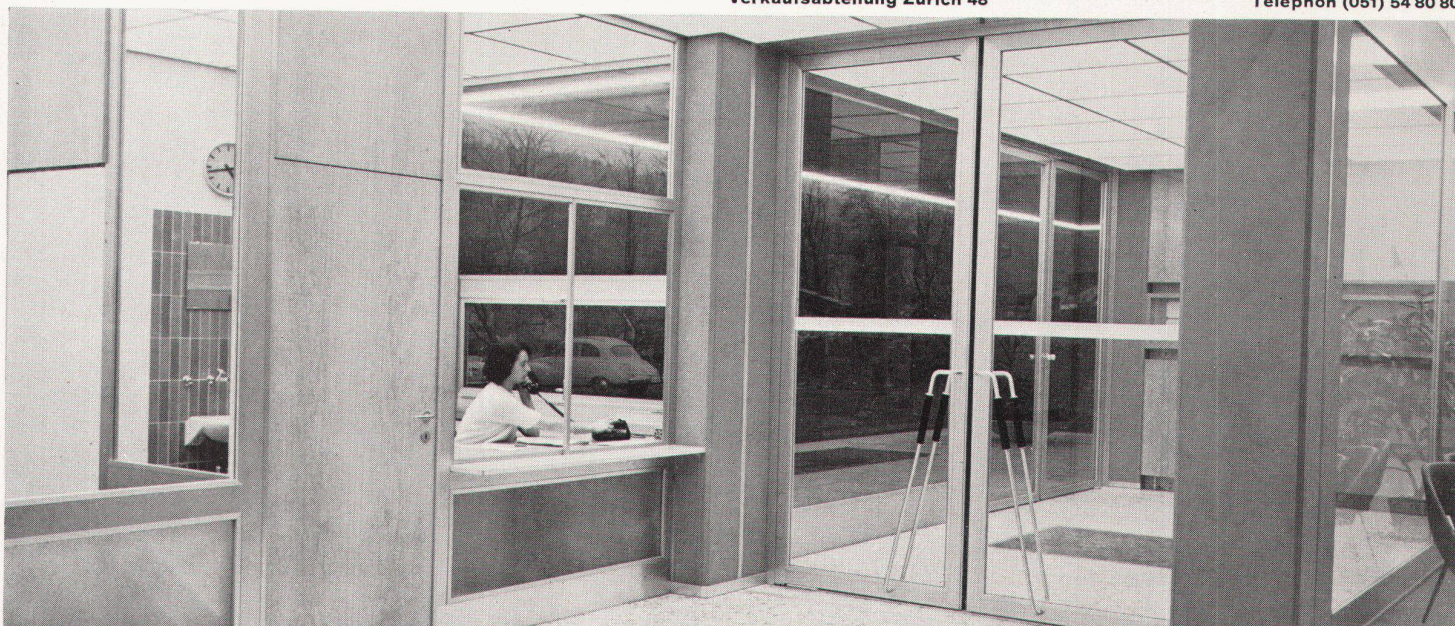

7140 Pmi

7540 Pmi 61

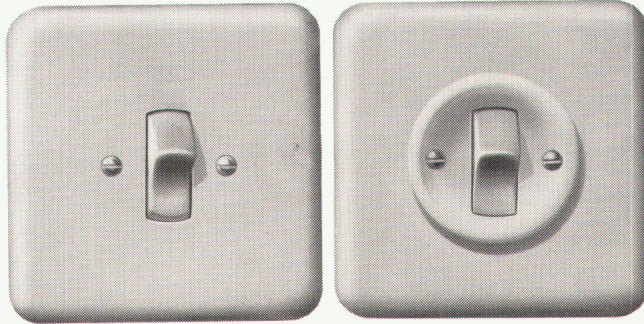

76003 Pmi 61

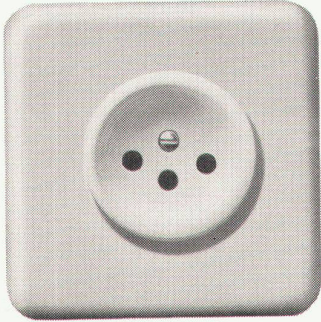

77023 SP R Pmi

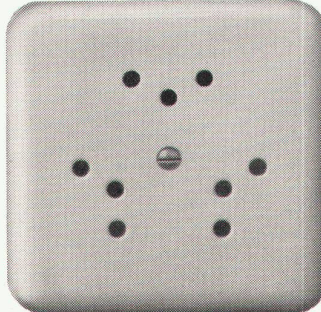

72303 Pmi

Wippschalter  
mit dem bewährten  
Silberkontakt-  
Schaltssystem,  
Steckdosen  
10 A 250 V,  
Rasiersteckdose,  
Dreifachsteckdose  
und Signallampe  
für Unterputzmontage



**Adolf Feller AG Horgen**

652, 652 B 15 Pmi

# PRO-SIGNA Zeichenmaschinen

Für höchste Ansprüche — für höchste Präzision!  
Pro-Signa-Zeichenmaschinen werden in 22 verschiedenen Aus-  
führungen für alle technischen Zeichenarbeiten angefertigt.  
Verlangen Sie kostenlose Orientierung.

*Racher*

& Co. AG Marktgasse 12 Zürich 1 Telefon 051/24 66 55

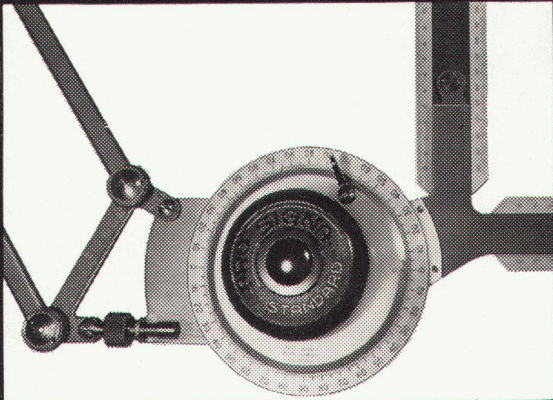

# Stormur

vom Fachmann empfohlen –  
vom Rechner gewünscht

STORMUR, der Wandbelag aus PVC hat sich in Hotels, Restaurants, Büros, Spitälern und Wohnhäusern bestens bewährt. Seine hohe Qualität reduziert die Unterhaltskosten, und die reiche Auswahl an Narbungen, Dessins und Farben ermöglicht eine vielfältige Verwendung. STORMUR ist stoss- und kratzfest, säurebeständig, waschbar und lichtecht. Da es sich weder ausdehnt noch zusammenzieht, ist seine Verarbeitung sehr einfach und zeitsparend. Gegen Feuchtigkeit und Kleisterflecken ist STORMUR unempfindlich.

Salubra

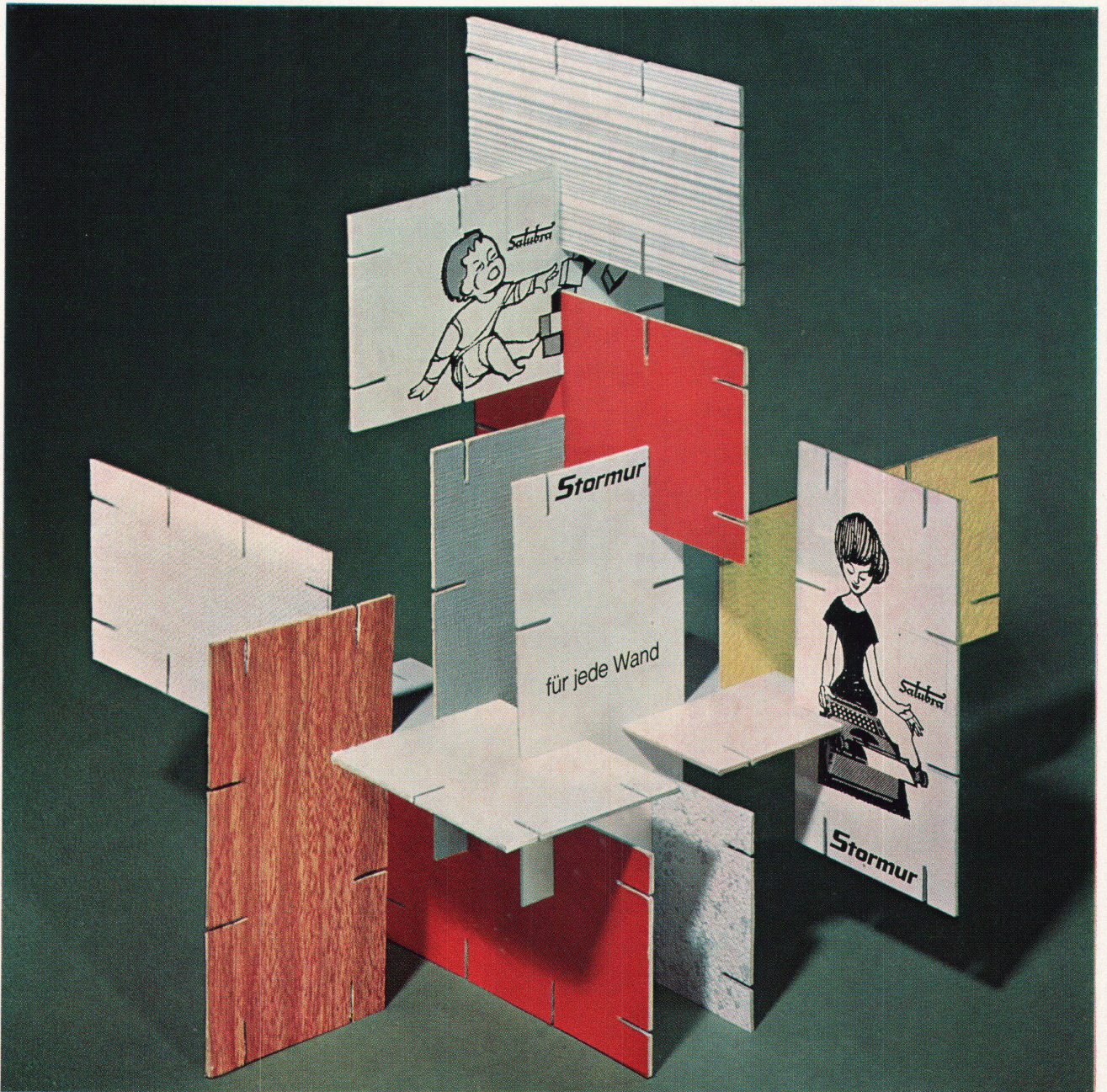

So gut haben Sie's noch nie gehört!  
Besser als HiFi.

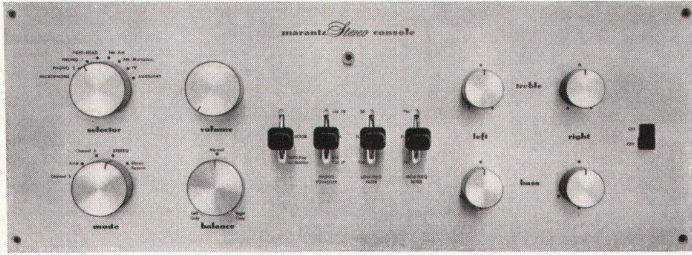

Saubere Bässe, echte Obertöne, weniger Nadelgeräusch, größere Dynamik, keine Verzerrungen, prägnantere Klangdefinition, näher dem Original – jeder Ton tönt besser – das ist Stereophonie «echt Bopp».

Lassen Sie sich Punkt für Punkt vorführen und erklären, warum «echt Bopp» so viel besser, richtiger und natürlicher tönt: ... so frisch, klar und natürlich wie Quellwasser.

Nicht mit Superlativen, nicht mit Behauptungen, nur durch ehrliche Beweise sollen Sie erfahren, daß Bopp eine Güte der Musikwiedergabe pflegt und erreicht hat, die selbst Musikern und Fachleuten noch ganz unbekannt ist.

Gewußt wie!

**bopp**

A. Bopp Schipfe 1 Zürich Tel. 23 44 73  
Konzeption und Einbau von Musikanlagen jeder Art, modern oder antik.

**M. ANTONINI & CO.  
BELLINZONA**



Tessiner Granit  
hell und dunkel  
Urner Granit  
Gartenarbeiten  
Granit und Marmor  
von Castione

Sämtliche  
Arbeiten

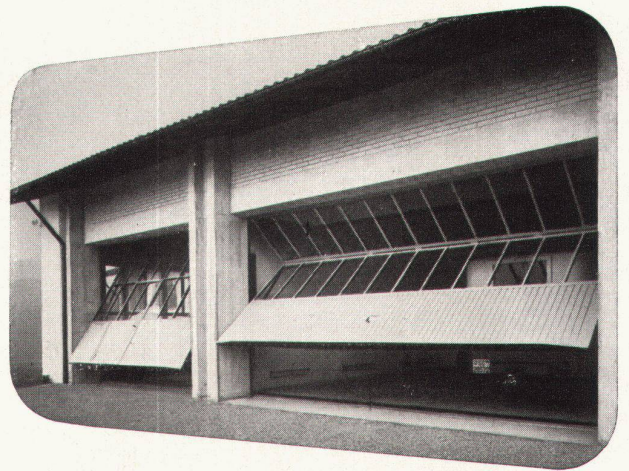

Garagetore  
und Metallrolläden  
Aluminiumfenster  
und Fassaden

**LIARTMANN** & Co. AG, Biel

Rolladenfabrik und Metallbau



Damit sie weniger flimmern, weniger brummen



und lange leben...

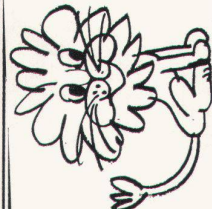

---> Leuener Vorschalteinrichtung



für Fluoreszenzlampen. Sie sind betriebsicher,

milli onenfach bewährt.



Jeder Beleuchtungsfachmann weiss,  
weiches Leuener-Vorschaltgerät  
für Ihre Anlage das richtige ist.  
Für Beratung, Auskunft und Dokumentation  
steht unser Kundendienst zur Verfügung.  
H. Leuener  
Fabrik elektrischer Apparate, Oberglatt  
Telefon 051/94 53 33

**Die Form**  
**Die Art**  
**Die Qualität**  
**Der Preis**

**sehen**  
**sitzen**  
**kuppeln**  
**stapeln**

Modell 4/28 S, Gestell  
 Stahlrohr verchromt.  
 Kupplungsplatte fest  
 mit dem Stuhl verbun-  
 den, Schale Preßholz

Dank dem neuartigen  
 Gestell können Sie  
 ohne Hilfsmittel  
 beliebig lange Reihen  
 zusammenkuppeln.

Entwurf: Kurt Culetto  
 Auszeichnung:  
 «Die gute Form 1963»

bequem zum Sitzen  
 leicht zum Kuppeln  
 gut zum Stapeln

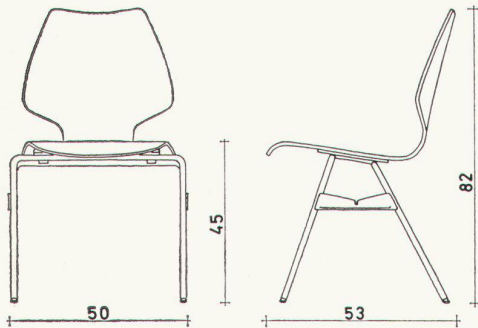

**HORGEN-GLARUS**

AG Möbelfabrik  
 in Glarus  
 Telephon

Horgen-Glarus  
 Schweiz  
 058 5 20 91



**Feine Beschläge**  
**antik + modern**  
 MESSING / SCHMIEDEISEN

**F. Bender**

OBERDORFSTRASSE 9/10 ZÜRICH

**VELUX-Kleinraumlüfter**

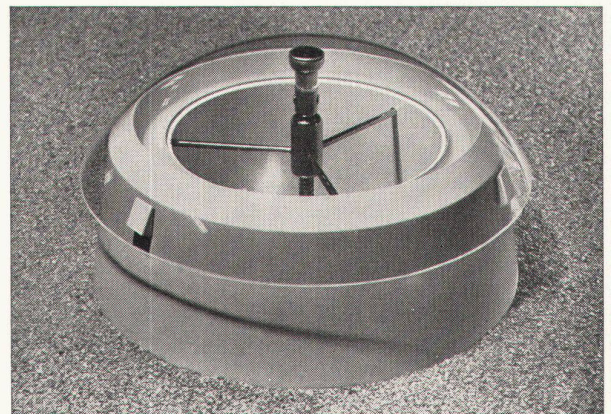

für Vorplätze, Garderoben, Aborte  
 und gefangene Räume



A. Kully AG. Glasdachwerke, Olten  
 Telephon 062/53901



# MONTAGEBAUAG



Bauberatung, Lieferung und Montage von  
vorfabrizierten Wand-, Dach- und Decken-Elementen  
in verschiedenen Systemen

**schneller + rationeller**

**MONTAGEBAUAG**

Zürich 9/48 Hohlstraße 610 Telephon 051/62 56 56

# WERA - für alle Klimafragen

Welche Probleme beschäftigen Sie?  
Mit unserem Stab geschulter Mitarbeiter  
werden wir diese bestimmt meistern.



**Klimaanlagen**



**Warmluftheizungen  
für Kirchen, Kinos,  
Grossräume**



**Lüftungsanlagen**



**Küchenventilationen**



**Gasschutzanlagen**



**Luftbefeuchter**

Alle Anlagen werden im eigenen Inge-  
nieurbüro projektiert, die Apparate in  
unserer Fabrik gebaut und von unseren  
Spezialisten an Ort und Stelle montiert.

3500 Referenzen aus dem In-  
und Ausland geben Ihnen Aus-  
kunft über unsere Leistungen.

WERA-Apparate werden in fast  
alle europäischen Länder und  
nach Übersee exportiert.

**WERA  
Klima  
prima**



Gerbergasse 23-33 Bern Telefon (031) 3 99 11

**Nur YALE  
kann auf so viele Arten  
eine Tür schliessen.**

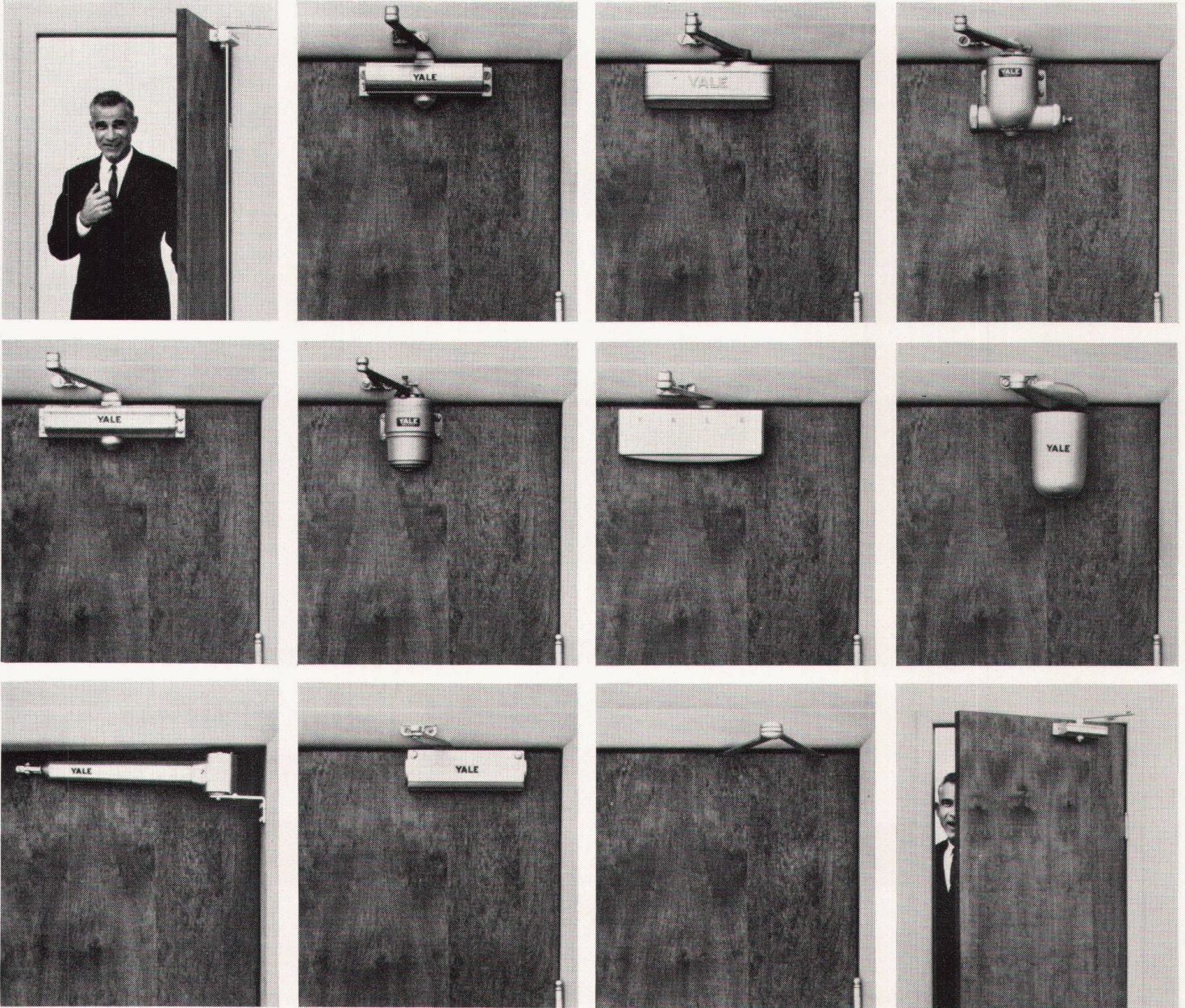

**Jede Tür übrigens.**

Was Sie hier sehen, ist das vielfältigste Programm an Türschliessern, das es gibt: YALE Türschliesser. Es gibt viele Modelle – viele Formen – viele Grössen – für jeden Zweck. Doch: Türschliesser sind nur ein Teil der YALE Kollektion, der umfangreichsten der Welt, an Baubeschlägen und Türschlössern. Was immer Sie brauchen – für industrielle, kommerzielle oder private Projekte: Es gibt dafür ein YALE Produkt. Achten Sie auf den Markennamen YALE, dann erhalten Ihre Auftraggeber das Beste für ihr Geld.

**YALE**<sup>®</sup>  
THE FINEST NAME IN  
LOCKS AND HARDWARE  
YALE & TOWNE

# ERBA

ERBA AG  
ERLENBACH  
ZH

**modernfold**

HARMONIKA-  
TÜREN

RAUMSPAREND  
DEKORATIV  
BETRIEBSSICHER



Unser Fabrikationsprogramm für Bauprodukte umfasst Lamellenstoren KIRSCH, Roll-Lamellenstoren, Plastikrolläden, Dunkelstoren, Vorhangschieben KIRSCH, Harmonikatüren MODERNFOLD mit Kunstleder überzogene Metallkonstruktion.

Ja,

dann natürlich  
**VGB-Messing-  
Garnituren!**



Wo Wert auf verfeinerte Wohnkultur gelegt wird, kommt auch dem kleinen Detail erhöhte Bedeutung zu. Empfehlen Sie für das gepflegte Heim die neuen, formvollen VGB-Messing-Drücker-Garnituren in unübertroffen schönem, porenfreiem Guss. Erhältlich im Fachgeschäft

Prospekte und Muster durch  
V. Glutz-Blotzheim,  
Nachf. AG, Solothurn



# Luxacoustic

## Aluminiumdecke

Die neue Form der LUXACOUSTIC Aluminium-Akustikdecke – Langpaneele und Klemmleisten – ermöglichen dekorative Raumgestaltung in einer oder mehreren Farben. Hohe, regulierbare Schallschluckwirkung schafft Ruhe in Arbeits- und Wohnräumen. LUXACOUSTIC-Decken sind leicht und rasch zu montieren, unbrennbar, abwaschbar und korrosionsfrei. Das komplette System mit Unterkonstruktion und verstellbarer Abhängung erlaubt Anpassung an Rohdecken verschiedener Art und Form sowie Einbau von Leuchten und Verwendung als Akustik- und Belüftungsdecke. Technische Beratung und Preisofferte durch Montagefirma Schneider & Co. AG für Isolierungen und Industriebedarf, Winterthur, Telefon 052 220 22

Hunter Douglas AG.  
Luzern, Moosstraße 15, Telefon 041 360 83

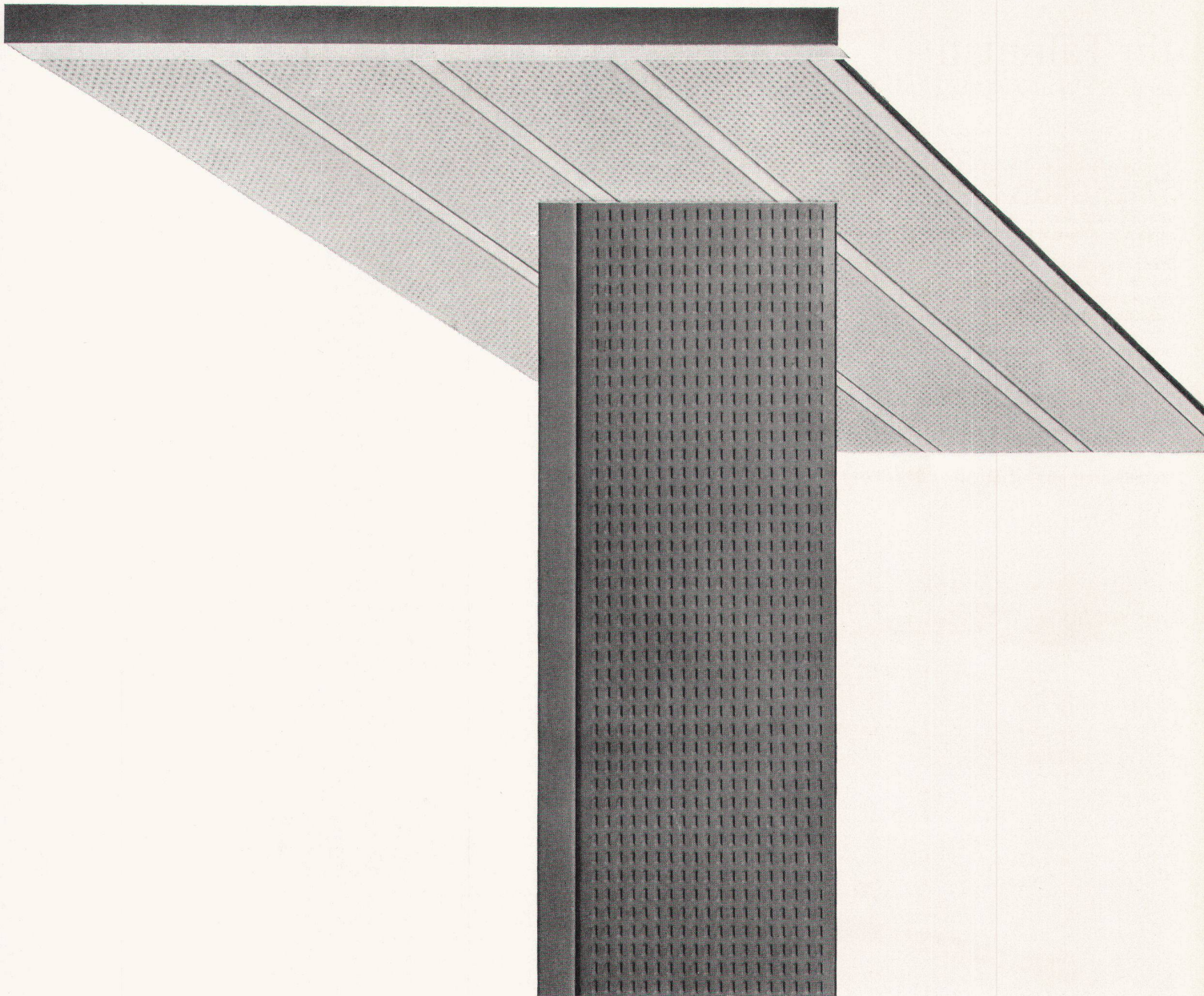

**Luxacoustic**<sup>®</sup>  
Aluminiumdecke

ein Erzeugnis von

**Hunter Douglas**



## Ihr Talisman

der neue Elektroherd METALL ZUG

Freuen Sie sich über diesen Fund — mit ihm gewinnen Sie Ihre Kunden. Er ist einer der modernsten Herde der Schweiz. Jahrzehntelange Erfahrung steckt in der ausgereiften Konstruktion, die klassisch-schlichte Form entspricht dem Geschmack und den Anforderungen heutiger Hausfrauen und Architekten.

Sehr übersichtlich die *schräggestellte, porzellan-emaillierte Schaltskala* mit den handlichen, geräuscharmen Schaltern; praktisch der *Thermostat* für den Backofen, der *Wahlschalter* für Ober-, Unterhitze oder Grill. Besonders erwähnenswert der *Grossraumbackofen* und die *Vollauszugschublade* für alles Zubehör.

Was von Zug kommt, ist gut. Der neue Elektroherd bestätigt es. Verlangen Sie den ausführlichen Farbprospekt oder rufen Sie unverbindlich unseren Vertreter.

**Metallwarenfabrik Zug Tel. 042/4 01 51**

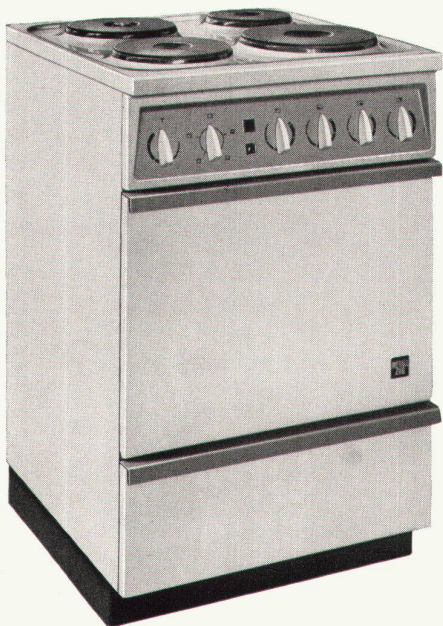

**METALL  
ZUG**

# Equitherm

Vollautom. Heizungsregleinrichtungen

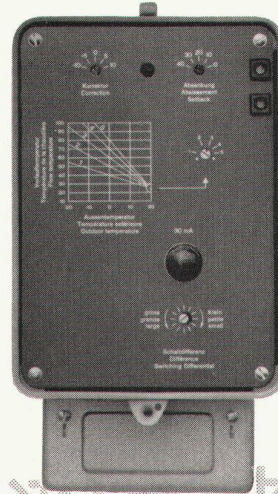

Der einfache Heizungsregler «**Equitherm-Junior**», mit Transistorverstärker, wird vor allem in kleinen bis mittleren Heizanlagen verwendet

Zwei Ausführungen sind lieferbar:

### Typ ERTO 1

als Zweipunkt-Regler in Ölf Feuerungsanlagen,

### Typ ERTJ 1

als Zweilauf-Regler in Heizanlagen mit langsam laufendem Ventil

Katalog D2a

Mit Hilfe des übersichtlichen Zeigerdiagramms kann jede Equitherm-Anlage dem gewünschten Heizplan angepasst werden

Unsere Heizungsregler ermöglichen gleichmässige Raumtemperaturen und eine Reduktion der Brennstoffkosten um 15-20%

Im elektronischen, hochempfindlichen Heizungsregler «**Equitherm**» sind Schaltuhr und Wählschalter eingebaut. Die Einrichtung für Zweipunkt- oder stetige Regelung eignet sich für Heizanlagen jeder Grösse

Katalog D2a

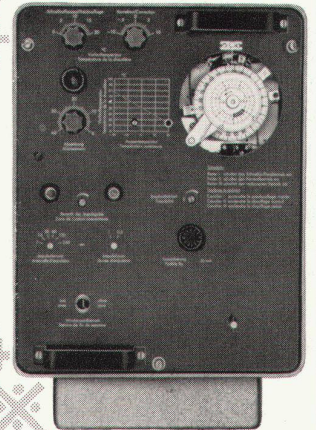

# SAUTER

Fabrik elektrischer Apparate Basel/Schweiz

Technische Büros: Zürich    Telefon (051) 24 16 98  
 Bern    Telefon (031) 3 31 55  
 St. Gallen    Telefon (071) 22 74 94  
 Genève    Telefon (022) 24 42 48  
 Lausanne    Telefon (021) 24 30 33  
 Lugano    Telefon (091) 3 47 87

# Überall Klima

Es ist ein ideales Innenklima in diesem modernen Geschäft



überall gute Luft

überall gute  
Leistung

Immer frische und gute Luft. Das schätzt die verwöhnte Kundschaft. Hier kauft sie gern ein. Und kommt gern wieder. Auch das Personal fühlt sich frischer, ermüdet weniger und arbeitet mit Freude. Wichtige Faktoren! Jeder Architekt, jeder Kaufmann sollte daran denken.

**Die Kühle im Sommer, die Wärme im Winter,** der richtige Feuchtigkeitsgehalt der Luft, werden hier von der automatisch gesteuerten STÄFA Klima-Anlage reguliert.

**Hitzewelle 1964?**

Vielleicht. Warum nicht vorbeugen? Frische und gute Luft ist wichtig in Verkaufsräumen. Die STÄFA Klima-Anlage macht sich darum in allen Teilen bezahlt.

**Funktionsbereit im nächsten Sommer**

kann Ihre Anlage schon sein, wenn Sie uns in den nächsten Wochen Ihr Problem unterbreiten. Unsere Ingenieure beraten Sie gerne.

**VENTILATOR AG STÄFA** (SCHWEIZ)

Telefon (051) 74 8374



# Ein neuer Zug erfaßt die Küchenplanung!

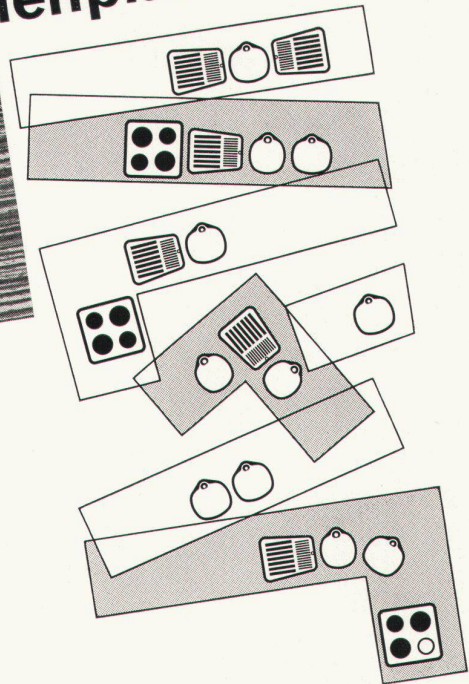
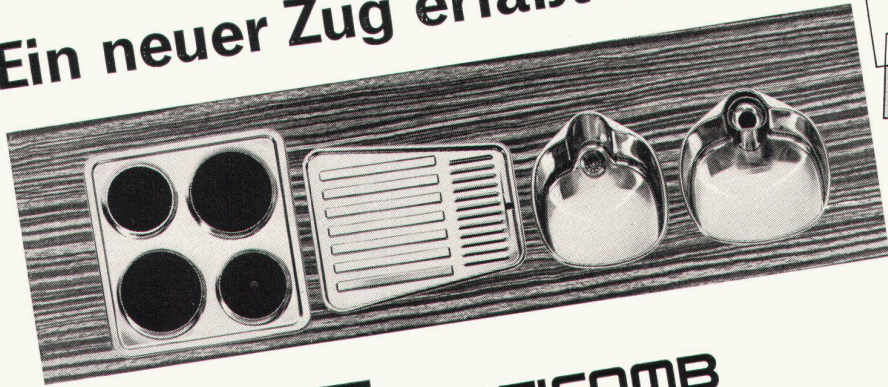

**BELINOX** MULTICOMB

**BELINOX-MULTICOMB-Ein-  
satzelemente** für fugendichten  
Einbau in Kunstharzplatten erfüllen  
einen längst gehegten Wunsch der  
Hausfrauen und Küchenfachleute:  
Mit den **BELINOX-MC-Ein-  
satzelementen** ist die **Bahn frei**  
für **phantasievolle, persönliche**  
**Küchengestaltung**. Farbe, Form  
und Zweckmäßigkeit vereinigen  
sich durch **BELINOX-MULTI-**

COMB-Einsatzelemente zum neu-  
en Küchenstil. **BELINOX** hält  
**Schritt mit der Zeit!**  
Verlangen Sie den interessan-  
ten **MULTICOMB-Prospekt**.

**F. Loertscher & Co., Stetten / AG**  
Spezialfabrik für rostfreie Stahl-  
waren und moderne Küchen.  
Telephon (056) 33821 und 34343

**BELINOX**

**Modernes Bauen**  
**klare Fassaden**  
**und lichte Innenräume**  
**mit JANSEN -**  
**Profilstahlrohren**

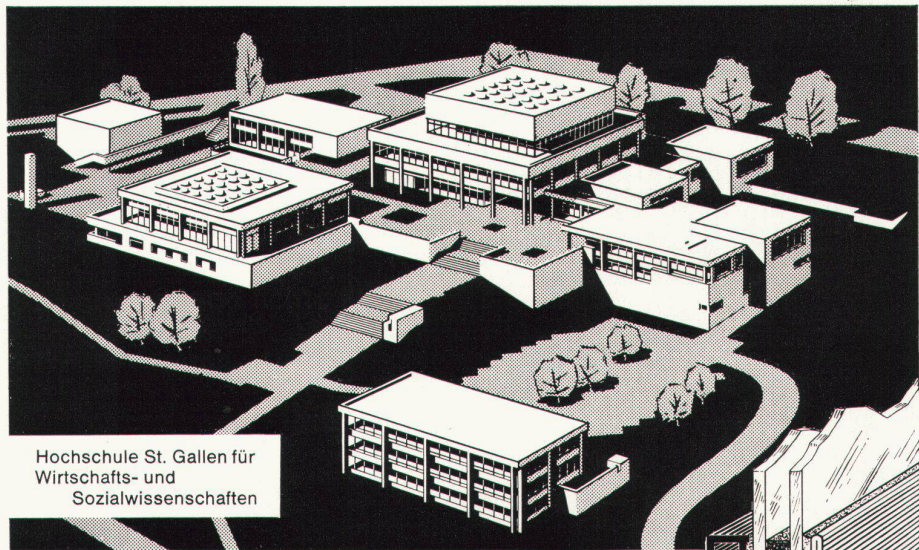

Hochschule St. Gallen für  
Wirtschafts- und  
Sozialwissenschaften

Architekten Förderer + Otto + Zwimpfer, Basel

Ohne Lärm und dicht schliessen Fenster und  
Türen aus JANSEN-Profilstahlrohren mit der  
alterungsbeständigen  
Kunststoff-Lippendichtung.

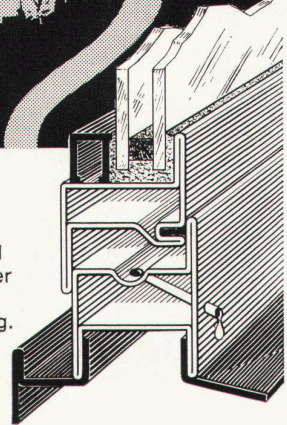

**JANSEN**

JANSEN & Co. AG, Oberriet SG Stahlröhren- und  
Sauerstoffwerke Kunststoffwerk Tel. 071 / 7 82 44 Telex Nr. 57159



# Geilinger & Co. Winterthur Wendeflügelfenster aus Leichtmetall

entsprechend den ästhetischen und spezifischen  
Ansprüchen des modernen Bürogebäudes.

**GC**

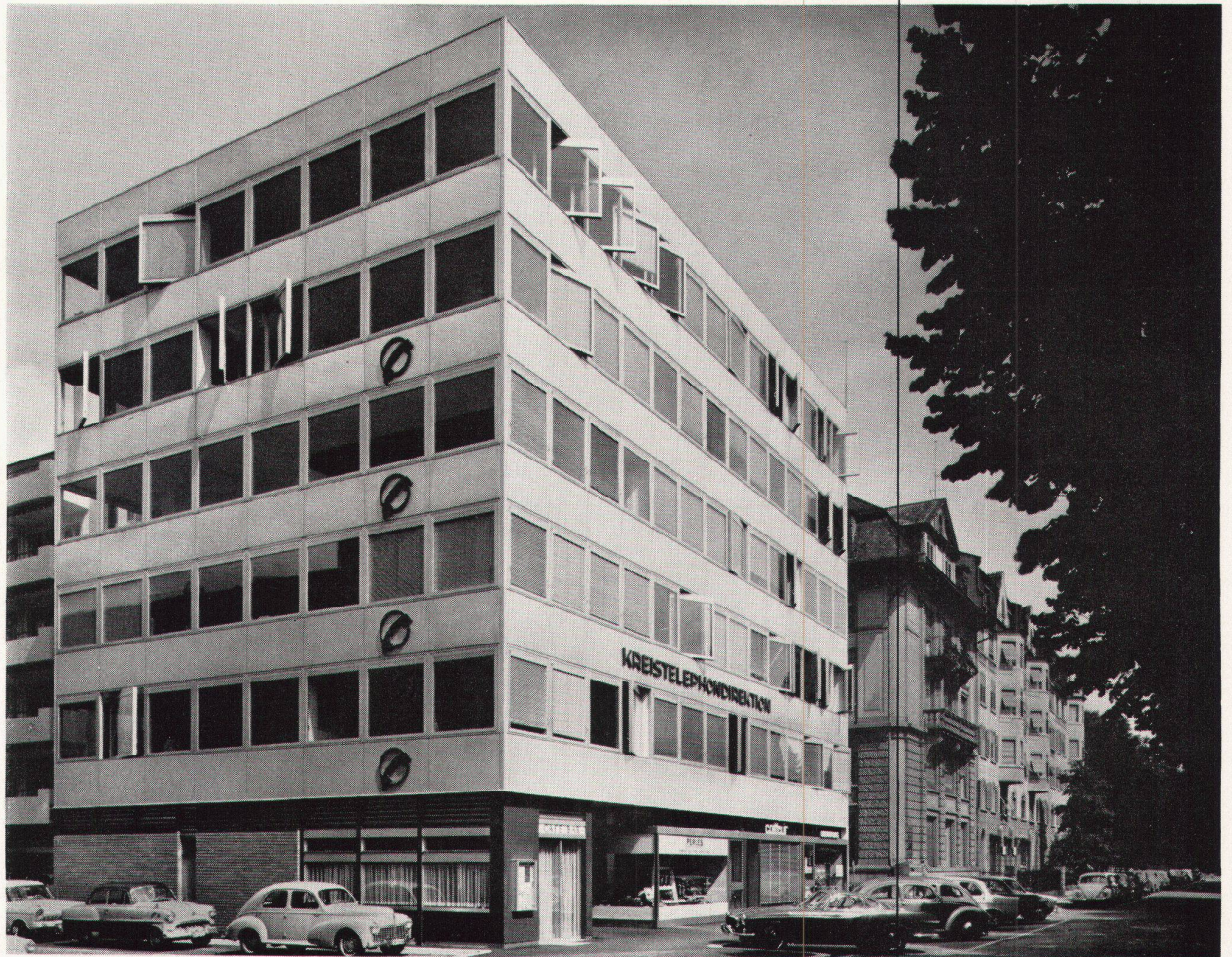

TT – Kreisdirektion Winterthur / Klemenz und Flubacher, Architekten, Zürich / Wendeflügelfenster 360° drehbar, mit Verbundverglasung und angebauten Lamellenstoren / Storen der Witterung entsprechend nach aussen oder innen drehbar / Fenster in beiden Stellungen vollständig dicht schliessend / gute Reinigungsmöglichkeiten / massive Betonbrüstung mit Peralumanblechen verkleidet.

## Wohnkultur für die Anspruchsvollen



Kühl, oft sachlich und unpersönlich nüchtern sind die Formen der modernen Zeit: Wir leben in hellen, rechteckigen Räumen und arbeiten in Häusern aus Glas, Metall und Kunststoff, in Büros mit Stahlmöbeln und Neonlicht. Vielleicht gerade deshalb liebt der moderne Mensch in vermehrtem Maße wieder die überlieferten Formen einer früheren Zeit: Barock, Régence, Rokoko, Empire, Biedermeier; die anmutig geschwungenen Linien und dunklen Farben kostbarer Hölzer. Zaubern Sie Wärme und Leben in Ihre moderne Wohnung – mit Möbeln in zeitlos schöner Form aus den Werkstätten von K + K!

Innenarchitektur, Schreinerei, Polsterei, Vorhangabteilung, Handweberei, Wohnungseinrichtungen für moderne Menschen mit Sinn für wirklich individuellen Stil.

Wählen Sie 051/34 53 53 und vereinbaren Sie mit unseren Beratern eine erste unverbindliche Besprechung Ihrer Wohnprobleme.

**Knuchel + Kahl AG**

Rämistraße 17

Zürich 1



# HAMMER

**Genossenschaft Hammer Eisen- und Metallbau  
Profilpreßwerk**

Postfach Zürich 45  
Binzstraße 7  
Telephon (051) 33 18 18

**Drehsperrn GHZ**

⊕ Patent, ausl. Patente angemeldet  
Für Ausstellungen,  
Schwimmbäder, Skilifte,  
Sportplätze, Flughäfen usw.

Wir liefern auch alle andern  
Modelle von Drehsperrn  
und Drehkreuz

**Verlangen Sie bitte  
Offerten**



## So ist das moderne Luxor-WC



Schön geformt, technisch vollkommen. Und wie gut es spült, wie geräuschlos. Spülkasten und Klosett sind wie aus einem Guss zusammengebaut. Ein modernes WC, ein hygienisches WC. Kein Spülrohr, kein Anschluss-Stutzen, sondern überall weisses Porzellan. Ueber 50000 Referenzen allein in der Schweiz!



Gustavsberg AG Feldmeilen  
Lieferung durch Ihren Sanitär-Grosshändler



# Beton- Fenster

Betonfenster, Fassaden-  
elemente in Beton und  
Kunststein, Konstruktions-  
elemente, wie Pfeiler,  
Binder, Pfetten, Balken,  
Rahmen mit schlaffer und  
vorgespannter Armierung.

Unsere Fabrikations-  
methoden erlauben uns,  
weitgehend auf Ihre  
Wünsche einzugehen.

# Bangerter Lyss

A. Bangerter & Cie AG  
Zementwaren und  
Bausteinwerke  
Lyss Tel. 032 - 84 31 31

Vor 60 Jahren wurde in unserer kleinen kaufmännischen Abteilung noch an Stehpulten gearbeitet. Die gesamte Korrespondenz, die Buchhaltung und die Rechnungen, alles wurde fein säuberlich von Hand mit Feder und Tinte ausgefertigt. Heute bedienen wir uns in unserem modernen Verwaltungsgebäude der neuzeitlichsten technischen Hilfsmittel, von der elektrischen Schreibmaschine bis zur elektronischen Fakturiermaschine. Alles ist up to date — selbst unsere Geschäftsdrucksachen, die wir während der letzten Monate vollständig überarbeitet und neu gestaltet haben: Symbol unserer Lebendigkeit, Zeichen des fortschrittlichen Geistes, der unsere Firma erfüllt und uns stets mit frischen Kräften unentwegt weiterarbeiten lässt — im Dienste unserer Kunden.

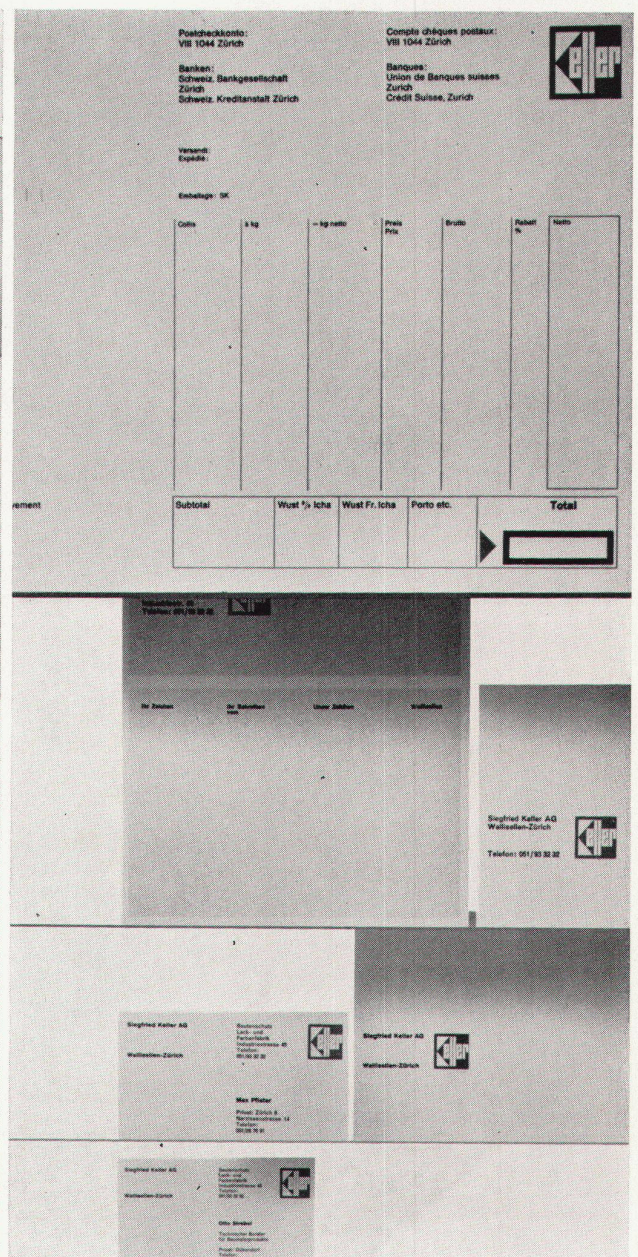
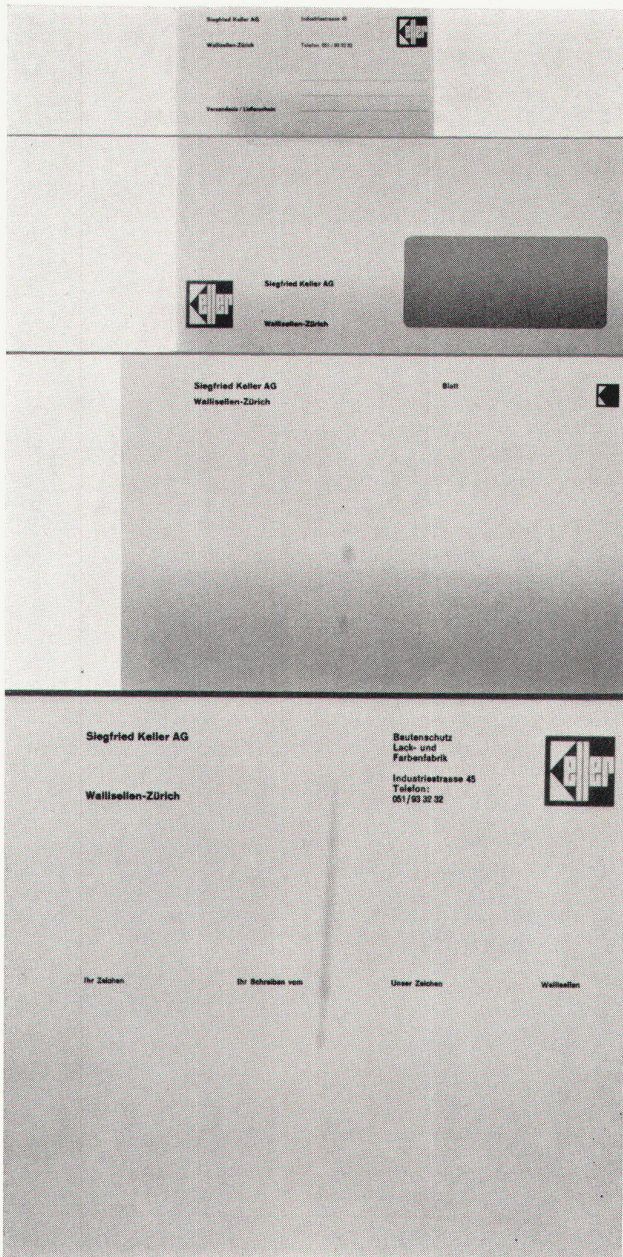

Siegfried Keller AG  
 Wallisellen-Zürich, Industriestrasse 45, Telefon (051) 93 32 32  
 Bautenschutz, Lack- und Farbenfabrik

**Welch ein Unterschied  
mit Sonnenschutzglas  
STOPRAY!**



**stopray**

besteht aus einer Scheibe Spiegelglas oder Maschinglas, die mit einer nichtalternden Metallschicht bedeckt ist. Diese reflektiert die Sonnenstrahlen ohne gefährliche Eigenerwärmung der Verglasung. Im Verbund von Thermopane - Isolierglas vereinigt es die Reflexeigenschaften mit den Vorzügen einer isolierenden Verglasung.

**STOPRAY schafft Komfort**

es regelt wirksam die Temperatur;  
es vermindert wesentlich die Blendung und  
ermöglicht einen erholsamen Ausblick auf die Umgebung.

**STOPRAY ist ökonomisch**

es vermindert die Gesteigungs- und Betriebskosten  
einer Klimaanlage;  
es erübrigt die Anbringung  
von Sonnenblenden.

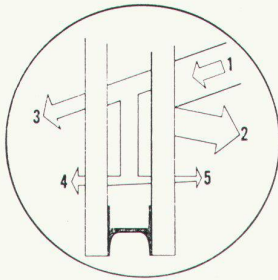

1. Einfallend  
2. Reflexion

3. Durchtritt  
4. Rückstrahlung

5. Abgabe

8  
dechy

**Glaverbel**

$\frac{s}{a}$  Handelsabteilungen: 71, rue de la Loi - Bruxelles 4 (Belgien)



tische  
stühle  
objekt-  
einrichtung

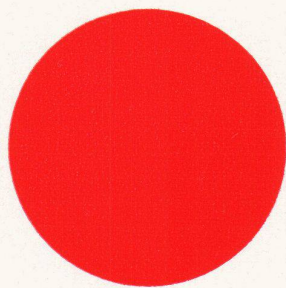

Lübke & Rolf · 484 Rheda/Westfalen

**Lübke**

Kaufen Sie bei diesem Stuhl unbesorgt die gute Form. Für uns ist sie Voraussetzung; doch was man nicht auf den ersten Blick sehen kann, hat für uns das gleiche Gewicht: die Präzision der Verarbeitung und das ausgewählte Material. Modell 120/04 wird seidenmatt verchromt oder anthrazitfarbig geliefert.

Technische Werte: Zugblankes, speziell legiertes Profilstahlrohr. Rostfrei einbrenngrundierter Kunstharzlack mit 180° eingebrannt. Durch Spezialverfahren Eckverbindungen mit 100% Sicherheit auf die normale Belastung.

DESIGN: G. HERKSTROTTER † MODELL 120/04



LÜBKE & ROLF · 484 RHEDA/W. · RUF: 0 52 42 / \*92 31 · TELEX 933 223

**Lúbke**

GENERALVERTRETUNG SCHWEIZ: STAHLPROGRAMM: PAUL SUMI, ZENTRALSTR. 93 BIEL (TEL. 031.2.60.22) ■ HOLZPROGRAMM: WALTER LUSCHER, OB. PROMENADE 11, ZOFINGEN TEL. (062.8.14.74)





*plastofloor*  
**domus**

**Der einschichtige  
Schweizer  
Kunststoffbodenbelag**

**Preisgünstig und  
anspruchlos  
im Unterhalt**

**Dätwyler AG. Altdorf-Uri**

# plastofloor **domus**



Plastofloor domus ist ein durchmarmorierter, einschichtiger Kunststoffbodenbelag mit harmonischer Ton-in-Ton-Farbgebung nach der Landoltschen Farbnormung. Zur Auswahl stehen 10 verschiedene Farbtöne, die sich in idealer Weise für eine gediegene und grosszügige Raumgestaltung eignen.

Plastofloor domus ist ein preisgünstiger Bodenbelag und daher besonders ideal für Wohn- und Siedlungsbauten.

Plastofloor domus ist 1,8 mm dick und lieferbar in Bahnen von 150 cm Breite bis etwa 30 m Länge.

Plastofloor domus besitzt folgende Materialeigenschaften: strapazierfähig, dauerhaft, elastisch, schalldämmend, trittsicher, fusswarm, öl-, fett-, wasser- und weitgehend säurebeständig.

Plastofloor domus ist alterungsbeständig; er wird unter Einfluss von Licht, Wärme und Luftfeuchtigkeit weder hart noch rissig, sondern behält seine guten Eigenschaften unverändert bei.

Plastofloor domus ist leicht zu reinigen und äusserst anspruchslos in der Pflege, denn seine dichte, homogene Oberfläche verhindert das Eindringen von Schmutz und Staub.

Plastofloor domus kann auf jeden trockenen, festen, ebenen und rissfreien Unterlagsboden rasch und fugenlos, am vorteilhaftesten mit unserem Klebstoff Floorcolle, verlegt werden. Bei Holzböden empfiehlt es sich, eine Zwischenlage aus Hartfaserplatten oder Filzkarton, quer zu den Plastofloor domus-Bahnen liegend, zu verlegen.

Plastofloor domus ist wie die übrigen Bodenbeläge Dätwyler auf die heute gebräuchlichen Wand- und Deckenfarben abgestimmt; dies erleichtert eine funktionell richtige Farbgebung im Raum.

Permanente Ausstellungen in den Baumessen von Zürich, Bern, Lausanne, Luzern.

Verkauf, Verlegung, Muster und Offerten durch den Fachhandel.

Garantie nach SIA-Bestimmungen. Bezugsquellennachweis durch uns.

## **dätwyler ag**

Schweizerische Draht-, Kabel- und Gummiwerke, Altdorf-Uri, Tel. 044/2 13 13