

**Zeitschrift:** Das Werk : Architektur und Kunst = L'oeuvre : architecture et art  
**Band:** 55 (1968)  
**Heft:** 12: Bauten für Theater und Konzert

## Werbung

### Nutzungsbedingungen

Die ETH-Bibliothek ist die Anbieterin der digitalisierten Zeitschriften. Sie besitzt keine Urheberrechte an den Zeitschriften und ist nicht verantwortlich für deren Inhalte. Die Rechte liegen in der Regel bei den Herausgebern beziehungsweise den externen Rechteinhabern. [Siehe Rechtliche Hinweise.](#)

### Conditions d'utilisation

L'ETH Library est le fournisseur des revues numérisées. Elle ne détient aucun droit d'auteur sur les revues et n'est pas responsable de leur contenu. En règle générale, les droits sont détenus par les éditeurs ou les détenteurs de droits externes. [Voir Informations légales.](#)

### Terms of use

The ETH Library is the provider of the digitised journals. It does not own any copyrights to the journals and is not responsible for their content. The rights usually lie with the publishers or the external rights holders. [See Legal notice.](#)

**Download PDF:** 15.04.2025

**ETH-Bibliothek Zürich, E-Periodica, <https://www.e-periodica.ch>**



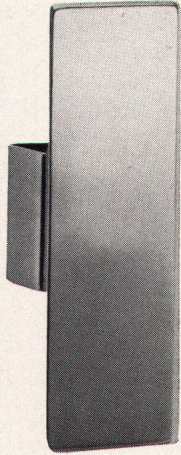

### Türgriff OPO 68.937

Beschläge aus rostfreiem Edelstahl 18/8 sind nicht nur stoß-, kratz- und abriebfest, sondern auch bakterienabstoßend und keimbildungshemmend. Sie eignen sich daher besonders für öffentliche Gebäude, Schulen, Krankenhäuser, Kliniken, Verwaltungsgebäude, Arzthäuser und gute Wohnbauten. Verlangen Sie unsere Abhandlung über rostfreien Stahl 18/8 und Abbildungen unserer Beschläge.

Rostfreier Edelstahl 18/8

**FSB**

**PAUL  
OESCHGER  
GIEßEREI  
ZÜRICH**

LANDHUSWEG 2/8 8052 ZÜRICH TEL. (051) 487010

## Preislich vorteilhafter

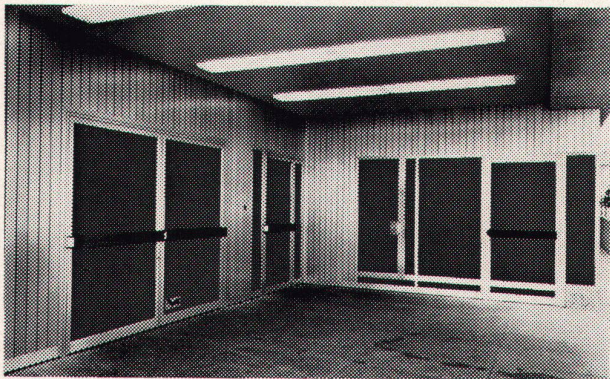

## sind Fenster und Türen in Ganzaluminiumkonstruktion

Verlangen Sie unsere Offerte

F. Jenni, Metallbau, Mattenenge 6-8  
Bern, Telefon 031 22 49 49

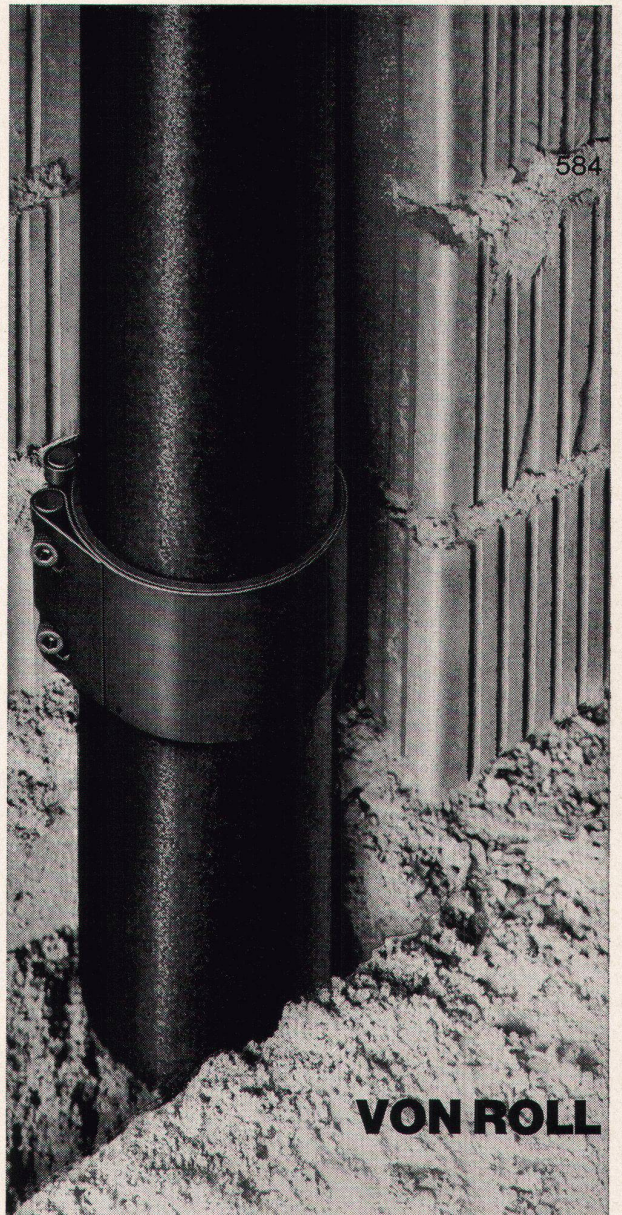

**VON ROLL**

**Ablaufleitungen aus Gusseisen sind architektonisch kein Problem mehr**

dank der neuen

**VON ROLL Bridenverbindung**

denn sie beansprucht nur wenig Raum und lässt sich auch in dünnen Decken und Wänden unterbringen

VON ROLL AG. Werk Klus, 4710 Klus





## Spezial-Kitte

Stammhaus in Amerika  
Lizenzfabrikation für Europa in Schweden  
40jährige Erfahrung!

### Tremco löst alle Dichtungsprobleme an Fenstern und Fassadenfugen.

7jährige Forschung schuf

#### Tremco-Mono

mindestens 20jährige Lebensdauer  
UV-beständig, dauerelastisch  
Bildet Haftbrücke über Feuchtigkeit  
und Staub, die einzige Einkomponentenmasse, die Thiokol übertrifft

Verlangen Sie unser Nachschlagewerk für Schallisolation, Verglasung und Verfugung, ein wertvoller Leitfaden für jeden Architekten

### A. LOCHER

Farben und bauchemische Produkte

#### Tremco-Schmalfugenmasse

dichtet Haarrisse bis 3 mm Breite  
in Verputz, Beton, Holz und Metall

#### Tremco-Mastic

Ein Glaserkitt ohne schrumpfende Haut,  
muß nicht gestrichen werden. Verschiedene Farben. Dauerplastisch

### 8706 MEILEN

051 73 01 04

## Aufzüge

mit elektrischem Antrieb

## Aufzüge

mit hydraulischem Antrieb

## Aufzüge

mit Handantrieb

LERCH ZÜRICH  
AUFZÜGEFABRIK  
Oetenbachgasse 5-9  
Telefon 051/233000



### Plast'o Light die moderne Lichtkuppel

aus Acrylglas, wetterbeständig, *nicht vergilbend*, einschalig und doppelschalig, glasklar oder opal, auch mit Lüftungsvorrichtung sowie in schwer brennbarer Qualität lieferbar.

Verwenden Sie als Zargen unsere kostensparenden Aufsatzkränze aus Kunststoff.

### Gerberei Schneider AG, 3507 Biglen

Abteilung Kunststoffe

Telephon 031 91 5491

Glocken- und Kunstgießerei

### H. Rüetschi AG Aarau

Die bewährte Firma für  
alle Glockenfragen sowie  
für Bild-, Statuen- und  
Reliefguß

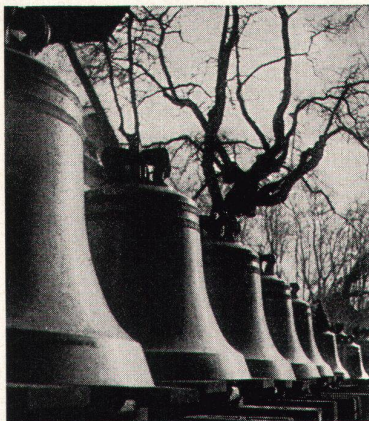

Tonwerk Döttingen  
Inhalt 1 Million Liter

betontanks



### für Heiz- und Dieseloel

Spezialauskleidung mit elastischer Dauerbeschichtung. (Auch alte Tanks beschichtbar!)



tankbau

otto schneider zürich

8057 zürich frohburgstr.188 tel.051 26 35 05



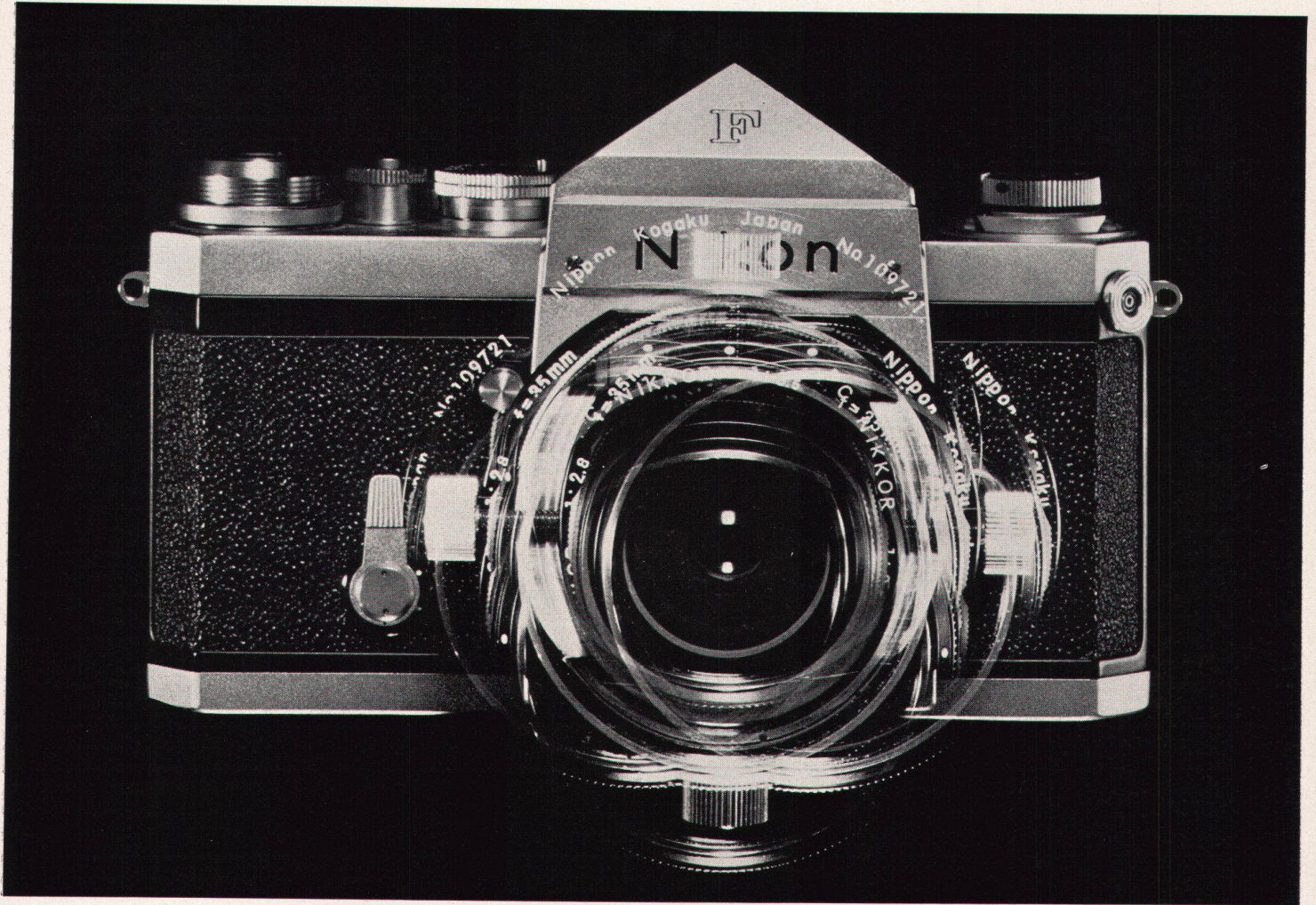

## PC-Nikkor, der dezentrierbare Weitwinkel von Nikon

Stürzende Linien bei Architekturaufnahmen konnten bisher nur mit grossformatigen Fachkameras korrigiert werden. Schon 1962 hat Nikon das PC-Nikkor (PC = perspective correction) herausgebracht, das gestattet, stürzende Linien auch mit einer Kleinbildkamera zu korrigieren. Ohne grosse Belastung durch Stativ und Grossformatkamera erzielt der Fotograf mit dem PC-Nikkor einwandfreie Architekturaufnahmen.

Das Objektiv sitzt auf einem festen Ring. Es ist drehbar und von 12 Nullstellungen aus in 12 verschiedene Richtungen verstellbar (horizontal, vertikal, diagonal und schräg). Die maximale Verstellbarkeit ist 11 mm. Dank einer Mikrometerskala wird jede Vignettierung vermieden.

Da sich das Objektiv beidseitig auf gleicher Ebene verstellen lässt, können auch Panorama-Aufnahmen gemacht werden.

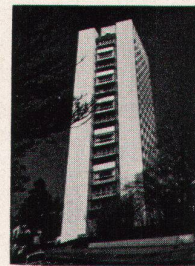

nicht entzerrt

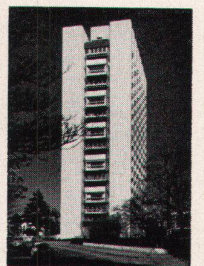

entzerrt

### Technische Daten

Brennweite: 35 mm

Blende: f/2,8-f/32 (Vorwahl)

Bildwinkel: 62°

Distanzeinstellung: kalibriert in m und feet -0,3m

Optische Konstruktion:  
8 Linsen in 7 Gruppen gegliedert

Filter: 52 mm schraub

Infrarotmarke: ja

Verstellbarkeit: max. 11 mm, in 12 Richtungen

Grösse: 66,5 mm lang, Ø70 mm

Gewicht: 335 g

Fassung: Nikon Bajonett (passt auf Nikon F, Nikon F Photomic T/TN, Nikkorex F, Nikkormat FT/F-TN und Nikkormat FS)

Auskünfte und Demonstrationen durch Ihren Fotohändler oder direkt durch die Generalvertretung NIKON AG Kirchenweg 5/Mühlebachstr., 8008 Zürich Telefon 051/47 46 40





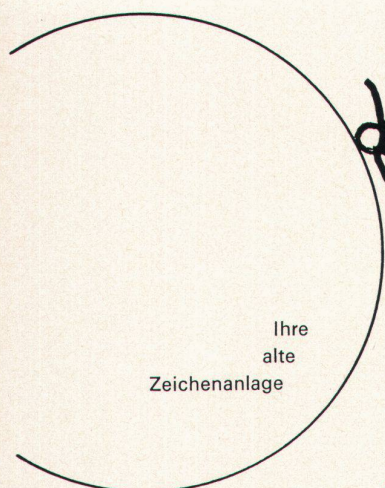

Ihre  
alte  
Zeichenanlage

# Eintausch Aktion

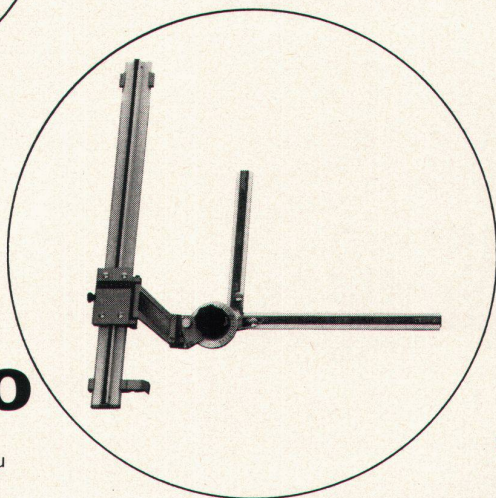

Veraltete und ungenaue Zeichenmaschinen bilden eine Gefahr für Ihre Arbeiten. Trotzdem haben sie aber noch einen gewissen Wert.

Sie einfach der Müllabfuhr mitgeben bedeutet für Sie Geld wegwerfen.

Wieviel Geld? Fragen Sie uns an, wir unterbreiten Ihnen eine unverbindliche Offerte für eine präzise **Riefler-Zeichen-Anlage**.

Präzises preiswert liefern ist unsere Devise!

**Aus unserem Programm:** Zeichentische, Zeichengeräte, Planschränke, Planordner, Durchleuchtungstische, Arbeitslampen, Tische, Pulte, Schränke, komplette Büro- und Schulausrichtungen etc.

## Denz & co

Organisationsmöbel  
Stationsstrasse 39, 8603 Hegnau  
Telefon 051 86 44 27

## Wohn- und Industriebauten...

warm  
im Winter

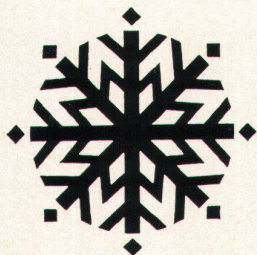

kühl  
im Sommer

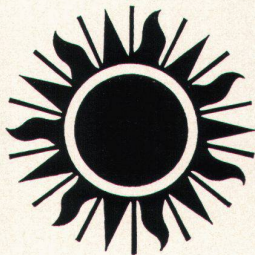

ohne Lärm  
das ganze Jahr

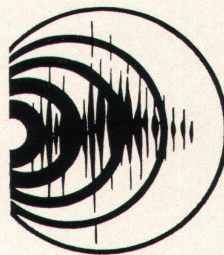

dank VETROFLEX, dem Isoliermaterial mit großer Wirkung

**GLASFASERN AG**  
Nüscherstrasse 30

**Verkaufsbüro** 8039 Zürich 1  
Telephon 051 27 17 15



TEL-Verfahren



Deutsches Unternehmen der Ladenbaubranche,  
auf Coiffeur-Einrichtung spezialisiert, sucht für  
die Generalvertretung in der Schweiz

**Filialleiter**  
**erfolgsgewohnte Innenarchitekten**  
**Dekorateur, Ladenbauspezialisten**  
als  
**Fachberater und Verkäufer**

Das international anerkannte Programm ist eingeführt und hat auf dem Schweizer Markt gute Absatzchancen.

Dotierung den Positionen entsprechend. Gehalt, Provisionen, Spesen und Fahrzeug. Es interessieren uns fachtüchtige Herren, die die deutsche Sprache beherrschen, und Herren mit sehr guten Französischkenntnissen für die französische Schweiz.

Bewerbungen mit Lebenslauf, Werdegang und Foto erbeten an Chiffre 6423, Verlag Werk, Postfach 210, 8401 Winterthur

**Roy-Flex<sup>®</sup>**  
für Polsterüberzüge



Roy-Flex ist ein edles, strapazierfähiges Polsterbezugsmaterial für Sitzmöbel aller Art. Dank seiner Geschmeidigkeit lässt es sich sehr gut verarbeiten und passt sich jeder Sitzform tadellos an. Roy-Flex gibt es in vielen modernen Farben. Verlangen Sie den ausführlichen Prospekt bei

**Intermanufaktur ag**

Bodmerstr. 14, Postfach 409  
CH-8027 Zürich, Tel. (051) 255930/31. Vertretung  
der Firma J. H. Benecke GmbH, Vinnhorst b. Hannover, Deutschland

**Ein nationales Angebot für den internationalen Markt**

Auf der ersten

## Deutschen Möbelmesse 1969, Köln

**30. Januar - 2. Februar 1969**

Über 480 deutsche Möbelproduzenten zeigen Ihnen ihr Angebot mit den folgenden Schwerpunkten:

Schlafzimmer-, Eßzimmermöbel, Klein- und Einzeilmöbel  
Hallen 1-11 und 12 Obergeschoß

Polstermöbel  
Hallen 13 und 12 Erdgeschoß

Küchenmöbel  
Hallen 9 und 10

Gute Informationsmöglichkeiten für Einkäufer, Detailgeschäfte etc.

Ein interessantes Angebot gerade für Sie, denn nach der Schweiz gingen 1967 für 75 Millionen DM deutsche Möbel, das sind 15,07% des deutschen Möbelexports nach Europa.

**Daher  
besuchen Sie die**

## Deutsche Möbelmesse 1969, Köln

30. Januar - 2. Februar

Die internationale Möbelmesse findet turnusgemäß 1970 ebenfalls in Köln statt.



Vertretung in der Schweiz:  
Handelskammer Deutschland-Schweiz  
8001 Zürich, Talacker 41  
Telephon 051 25 37 02, Telex 52 684

Reiseauskünfte durch:  
*Danzas AG*, Reisebüro, Bahnhofplatz,  
Zürich, sowie die anderen Reisebüros



Namhafter Betrieb der deutschen  
Möbelindustrie  
sucht

## interessante Entwürfe für moderne Möbel

Wir fertigen exklusive Kastenmöbel,  
Kleinformel, Tische, Wandprogramme  
(keine Sitzmöbel).

Wenn Sie an einer Zusammenarbeit  
auf Lizenzbasis interessiert sind, bitten  
wir um Ihre Zuschrift unter Chiffre 6424,  
Verlag werk, Postfach 210  
CH-8401 Winterthur

Firme allemande réputée  
cherche

## dessins de mobilier d'appartement contemporain

Nous fabriquons des bahuts, vitrines,  
meubles d'appoint, tables, program-  
mes de rangement exclusifs (pas de  
sièges).

Si vous êtes intéressé par une colla-  
boration sur base de royalties, veuillez  
écrire sous le numéro 6424  
Edition werk, Case postale 210  
CH-8401 Winterthur



Die führenden vier: **ECOLIT-NORM-Zimmertüren**, **ECOFORM-NORM-** und **ECOFORM-MASS-Zimmer- und Wohnungsabschluss-Türen**, **SPERRHOLZ-BLOCK-Haustüren**. Verlangen Sie unsere Preislisten und OECONOMIE 10.

Fabrikation und technische Beratung:  
**ECO AG** Sperrholz- und Türenfabrik  
6162 Entlebuch LU Telefon 041/87 52 42  
Lieferung durch den Sperrholzhandel

Soeben erschien

### werk-Buch 3 **Terrassenhäuser**

herausgegeben von Lucius Burckhardt und  
Urs Beutler  
100 Seiten, 114 Photos, 74 Planskizzen,  
27 Modelle, broschiert Fr./DM 14.-

Terrassenhäuser, Terrassensiedlungen, Stufenhäuser, Wohnstaffeln, Haldenstädte tauchen auf in Satz und Aufsatz fachlicher Publikationen. Bis zum Krieg hatte die moderne Architekturbe-  
wegung einzelne Aspekte des Terrassenbaues da und dort in Prototypen aufgenommen. In der Nachkriegszeit lag das Thema plötzlich in der Luft. Irgendetwas mußte sich ereignet haben, das die ganze Kette von Projekten auslöste. Dieser «Durchbruch des Terrassenhauses» hat verschiedene Gründe. Oft wird das Argument der Möglichkeit konzentrierter Nutzung von bisher kaum oder schlecht bebaubaren Steilhängen in meist ausgezeichneten Wohnlage genannt. Auch bei der Sanierung bestehender Städte kommt dem Terrassenhaus entscheidende Bedeutung zu. Eine Sanierung soll nicht als komplette Ersetzung des Gebäudestandes durchgeführt werden. Vielmehr müssen sich die noch wertbeständige alte und neue Bebauung in sinnvoller Weise durchdringen.

Die Reihe wird fortgesetzt

**Verlag Werk, 8401 Winterthur**





Deutsche  
Verlags-Anstalt



## Jetzt erschienen

# Der große Forschungs- bericht

Ergebnisse einer Untersuchung, durchgeführt im Auftrage des Bundesministers für Wohnungswesen und Städtebau, unter Mitarbeit von S. Rughöft. 220 Seiten mit 257 teilweise mehrfarbigen Abbildungen, 140 Tabellen. Leinen DM 38,-

Wie lebt der Städter in seiner Wohnung? Wie nützt er seinen Wohnraum? Ist er mit seiner Wohnung zufrieden? Welche Wohngewohnheiten haben der Städter und seine Familie? Wie wirkt sich die soziale Umstrukturierung auf die Familie und auf das Wohnen aus? Die Beantwortung dieser Fragen ist für eine künftige Wohnungsplanung, bei der aus rationellen, wirtschaftlichen Gründen die Normung und die Vorfabrikation eine immer größere Rolle spielen, von eminenter Bedeutung.

### Als praktische Ergänzung zu dem Werk:

Fünf Fragebogen mit einer Anleitung für den praktischen Gebrauch. Aus: Prof. G. Meyer-Ehlers „Wohnung und Familie“.

### Das Wohninterview als Unterlage der Bauplanung

108 Seiten, enthaltend 5 Exemplare Fragebogen à 20 Seiten zum Entnehmen. Broschiert DM 8.80

**Aus dem Inhalt „Wohnung und Familie“:** Wie wohnt heute unsere städtische Bevölkerung? Bewohnererfahrungen nach Räumen und Raumgruppen – Funktionszusammenhänge und Raumordnung (häusliche Wege) – Familienstruktur und Flexibilität – Wohnung und Umwelt – Wohnungstypen und Wohnungsleistungen.

**Aus dem Inhalt „Das Wohninterview“:** „Wie beurteilen Sie die Größe der Räume Ihrer Wohnung?“ – „Wie funktioniert die Be- und Entlüftung Ihres Badezimmers?“ – „Wo hat der Architekt den Eßplatz vorgesehen und wo sollte er Ihrer Meinung nach sein?“ – „Wenn eins Ihrer Kinder krank ist, wo können Sie es von den anderen isolieren?“

266 solcher und ähnlicher Fragen stellt jeder der fünf Fragebogen, die aus der Broschur herausgetrennt und an Bau-Interessenten verteilt werden können.

Sie sollten sich diese zwei Werke in Ihrer Buchhandlung ansehen. Informationsmaterial bei: DVA, Abt. VF, 7 Stuttgart 1, Postfach 209.

### Das Wohninterview als Unterlage der Bauplanung

Fünf Fragebogen  
mit einer Anleitung für den  
praktischen Gebrauch

Aus:

Prof. G. Meyer-Ehlers  
„Wohnung und Familie“

Herausgegeben im Auftrag  
des Bundesministers für  
Wohnungswesen und  
Städtebau

Deutsche Verlags-  
Anstalt Stuttgart



# SAUNA

Beratung, Planung, Ausführung privater  
und öffentlicher Sauna-Anlagen nach finni-  
schen Normen – Keramik-Saunaofenbau

Sauna-Bau AG  
2500 Biel  
Telefon 032 2 14 40

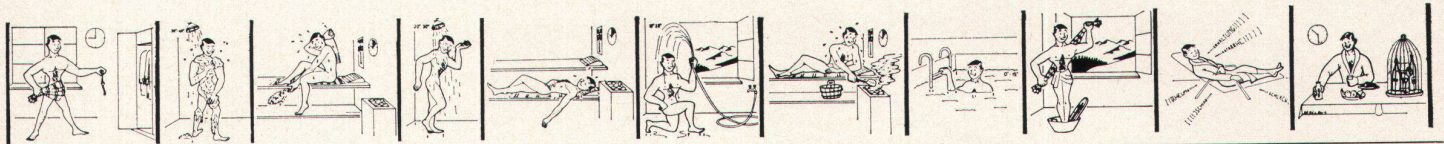

**Z+** Fachmessen im Zürich-Tor  
**ELEMENT 69**  
Fachmesse für Bauelemente  
15.- 23. März 1969

Fachmessen AG  
Zürich-Tor  
8957 Spreitenbach  
Tel. 056 3 60 61

täglich 09.00 – 18.00 h  
Busverbindung ab  
Swissair-Terminal HB Zürich  
Anmeldeschluss für  
Aussteller 31.12.68

## Einband- decken

für **werk**  
in Rohleinen: Fr. 9.– plus Porto

**Einbinden der 12 Hefte** inkl.  
Einbanddecke Fr. 32.–  
plus Porto

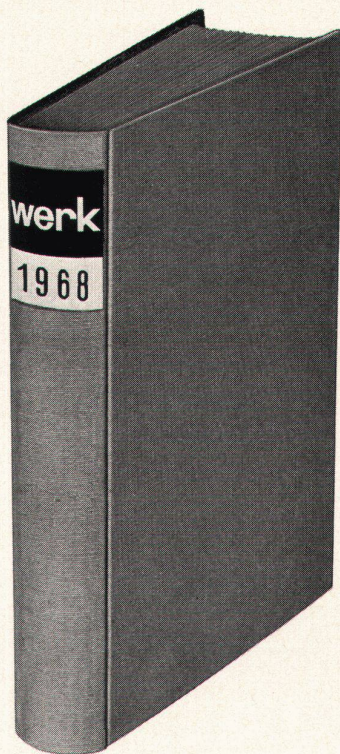

Verlag **werk**, 8401 Winterthur  
Postfach 210

(Ausschneiden)  
\* Nichtgewünschtes bitte streichen

Unterzeichneter bestellt:

- \* **1 Einbanddecke für werk 1968** in Rohleinen zu Fr. 9.– plus Porto
- \* Einbanddecke für Architekturteil, Kunstteil und Chronik
- \* Einbanddecke für Architekturteil, Kunstteil, Chronik und Inserate
- \* **Einbinden der 12 Hefte werk 1968** inkl. Einbanddecke zu Fr. 32.– plus Porto

Unterschrift

Adresse





**Edak AG, Dachsen** Fabrikneubau

Planung und Bauleitung Suter & Suter, Architekten SIA, Basel

Unsere Lieferung SIPOREX-Dachplatten, 7,5 cm stark

SIPOREX-Aussenwandplatten, 12,5 cm stark

SIPOREX (SCHWEIZ) AG

Zürich Tel. 051-625658

Crissier Tel. 021-348494

**SIPOREX** Wandplatten Dachplatten Leichtbausteine Isolierplatten

SIPOREX wird von 27 Fabriken in 17 Ländern

mit einer Gesamtjahresleistung von über 2 Millionen m<sup>3</sup> produziert



# SIPOREX



# Teppiche, die Räume gestalten

Wohnräume  
Schlafräume  
Verkehrsflächen  
Arbeitsflächen  
Schulen

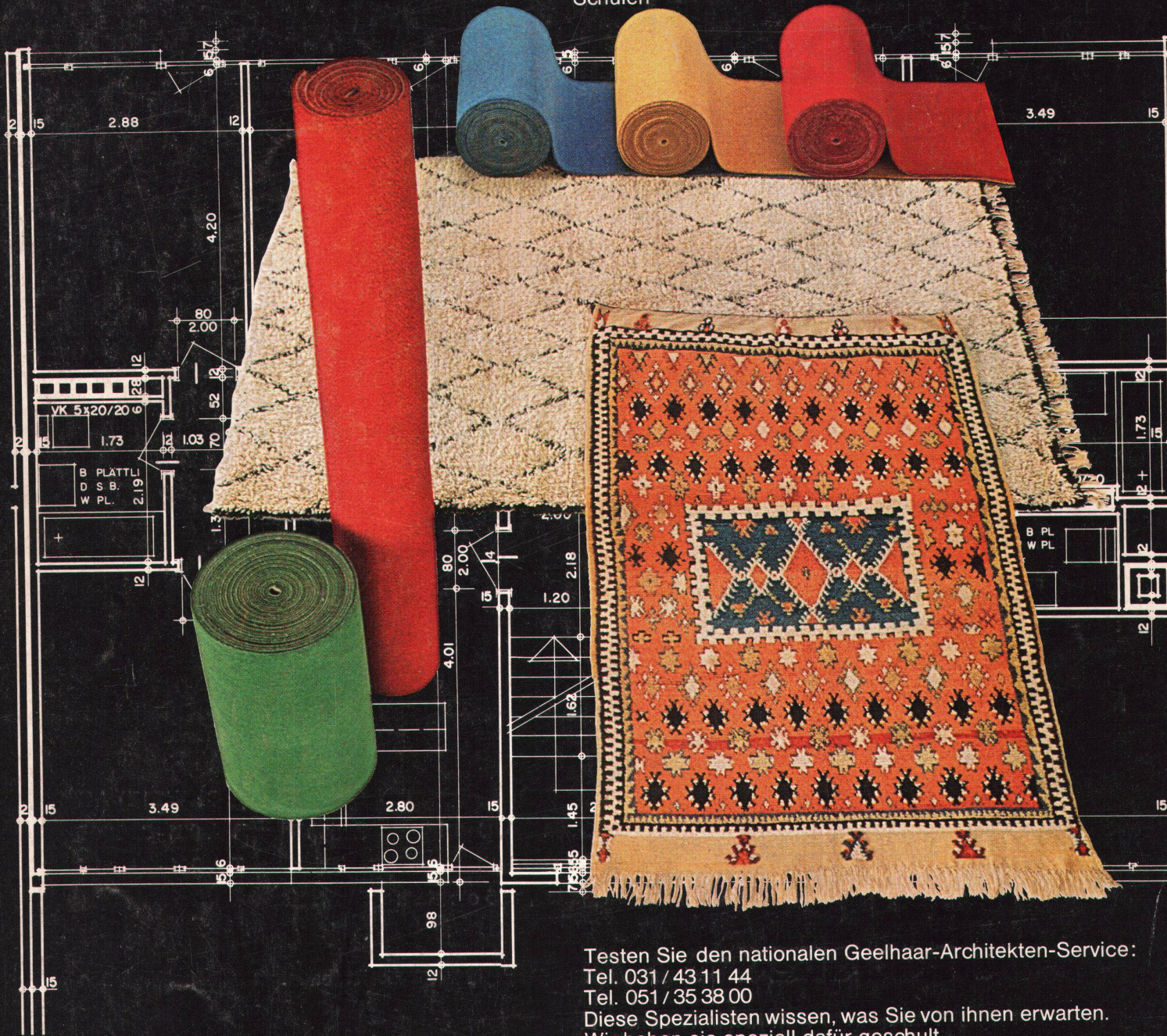

Testen Sie den nationalen Geelhaar-Architekten-Service:  
Tel. 031 / 43 11 44  
Tel. 051 / 35 38 00  
Diese Spezialisten wissen, was Sie von ihnen erwarten.  
Wir haben sie speziell dafür geschult.

# Geelhaar

Teppichhaus W. Geelhaar AG, 3000 Bern 6, Thunstrasse 7  
Geelhaar-Showroom, Zweierstrasse 35, 8004 Zürich