

Objektyp: **Advertising**

Zeitschrift: **Werk, Bauen + Wohnen**

Band (Jahr): **68 (1981)**

Heft 5: **Basler Architektur der dreissiger Jahre**

PDF erstellt am: **22.07.2024**

Nutzungsbedingungen

Die ETH-Bibliothek ist Anbieterin der digitalisierten Zeitschriften. Sie besitzt keine Urheberrechte an den Inhalten der Zeitschriften. Die Rechte liegen in der Regel bei den Herausgebern. Die auf der Plattform e-periodica veröffentlichten Dokumente stehen für nicht-kommerzielle Zwecke in Lehre und Forschung sowie für die private Nutzung frei zur Verfügung. Einzelne Dateien oder Ausdrucke aus diesem Angebot können zusammen mit diesen Nutzungsbedingungen und den korrekten Herkunftsbezeichnungen weitergegeben werden. Das Veröffentlichen von Bildern in Print- und Online-Publikationen ist nur mit vorheriger Genehmigung der Rechteinhaber erlaubt. Die systematische Speicherung von Teilen des elektronischen Angebots auf anderen Servern bedarf ebenfalls des schriftlichen Einverständnisses der Rechteinhaber.

Haftungsausschluss

Alle Angaben erfolgen ohne Gewähr für Vollständigkeit oder Richtigkeit. Es wird keine Haftung übernommen für Schäden durch die Verwendung von Informationen aus diesem Online-Angebot oder durch das Fehlen von Informationen. Dies gilt auch für Inhalte Dritter, die über dieses Angebot zugänglich sind.



Das Ge**KEIM**nis der schönsten Fassaden



**KEIM Purkristalat,
die unvergleichliche-
speziell für
historische Bauten.**

Qualität und Schönheit dieser Mineralfarbe bedeuten Prestige und Referenz. 70, 80 und sogar 100-jährige Objekte sind Zeugen der einmaligen Tradition von Purkristalat. KEIM Purkristalat, die würdige für historische Objekte.



**KEIM Granital,
die streichfertige,
die jeden Vergleich
aushält.**

Wo Wirtschaftlichkeit und leichtes Verarbeiten Vorrang haben, ist Granital unschlagbar. Wünschen Sie Ihren Farbton – wir liefern ihn.

Verlangen Sie eine Dokumentation oder konsultieren Sie unseren Beratungsdienst. Für Objektgutachten stehen wir Ihnen unverbindlich zu Verfügung.

tabler+co. ag

Tel. 071 761111

Industriestrasse 2, CH-9450 Altstätten

Generalvertretung für die Schweiz

Warnungen auf
den Packungen
beachten.

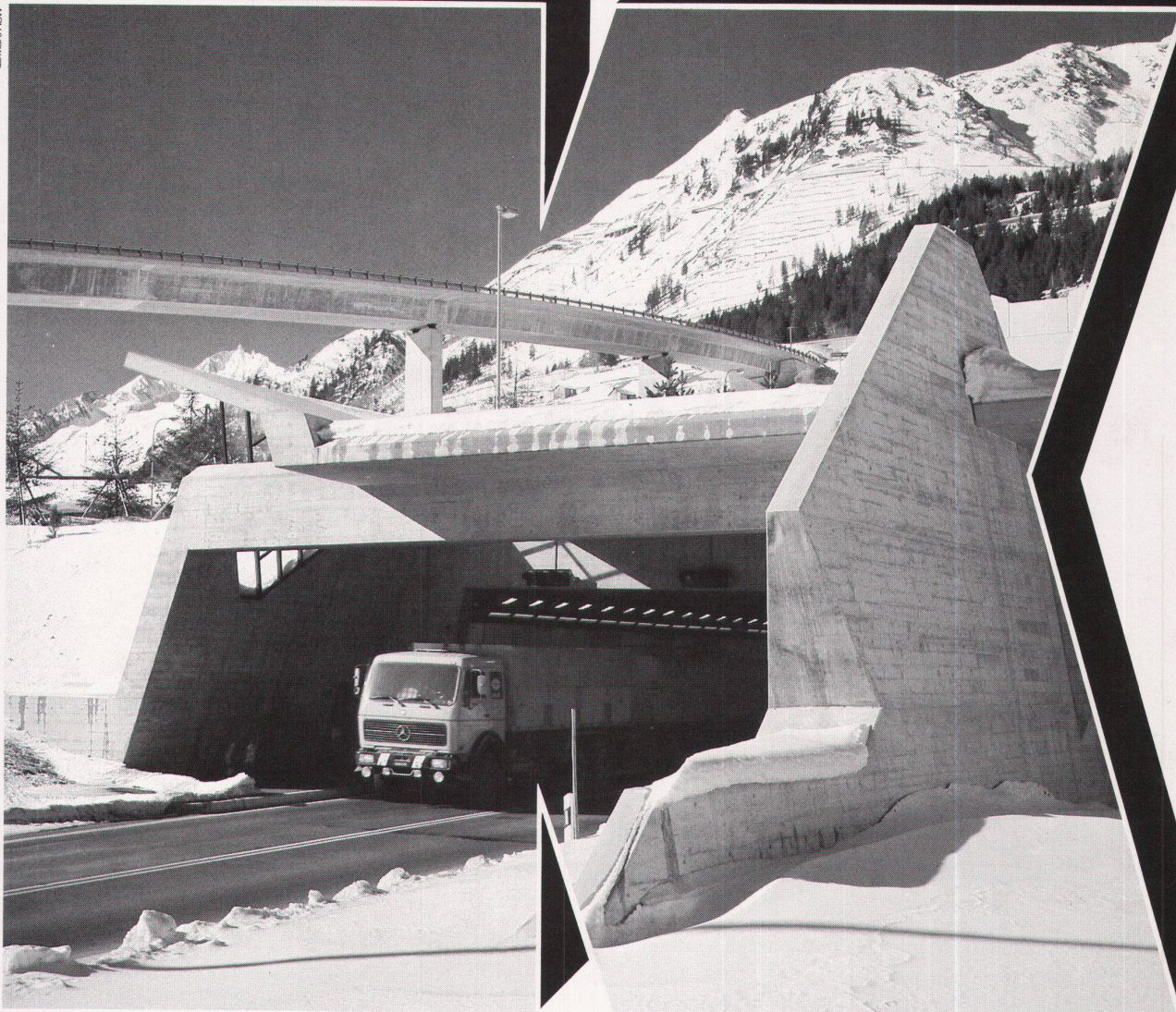

KELLCO-Kunststoffplatten am neuen Gotthard-Strassentunnel! Warum wohl? . . .

. . . weil hinter jeder KELLCO-Kunststoffplatte die Erfahrung von 18,136241 Millionen produzierter Quadratmeter und überdies ein 25jähriges Know-how stehen. (Dies ist ein Grund von vielen!)



Jahrhundertwerke – und der Gotthard-Strassentunnel ist zweifellos eines – schreiben stets Zeitgeschichte. Kluge Köpfe, genaueste Zielvorstellungen sowie richtungweisende Technologien bilden seit eh und je die Basis für berühmte Baudokumente. Dies war auch ein Grund, weshalb Planer und Realisatoren der hochmodernen Über-

wachungszentralen des Gotthard-Strassentunnels auf zukunftsorientierte Partner und bewährte Produkte vertrauten. Z.B. auf KELLCO – die meistverwendete Kunststoffplatte der Schweiz.

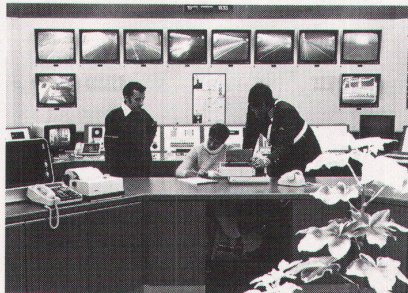

Wand- und Pult-Abdeckungen aus KELLCO in der Überwachungszentrale Göschenen.

KELLCO

Die Sicherheit eines kompetenten Schweizer Partners

KELLER + CO AG
5313 Klingnau
Tel. 056 / 45 27 71
Telex 56744

Ich möchte mehr wissen über:
 KELLCO und KELLCO-Spezialprodukte
 das ganze Produkte-Programm von NOVOPAN und KELLER

Name / Vorname _____
 Strasse _____
 PLZ / Ort _____
 Beruf _____
 Coupon einsenden an:
KELLER + CO AG
 5313 Klingnau

Ein Jubiläum
feiert SCHENKER
mit einer Leistung
für die Zukunft...

100 Jahre
Emil Schenker AG

ACON TEAM AG, ZÜRICH © 137.0.168

à la carte ...

...und darum besonders wirtschaftlich!

«A la carte» ist der Begriff für «den individuellen Wünschen» entsprechend. Das gilt auch weiterhin! «A la carte» gilt als teuer. Meist zu Recht. Nur, bei der neuen SCHENKER Norm-Raffstore NS 100 können Sie das ab sofort vergessen. In diesem Fall heisst es nämlich: Wirtschaftlicher, zweckmässiger, robuster, zum günstigsten Leistungspreis.*

Aber wir behaupten nicht nur. Wir beweisen es Ihnen. Bis jetzt wählen Sie ein bestimmtes Storenprodukt aus, und Sie bezahlen alle Produkteleistungen – auch die nie benötigten. Diese waren eben fix eingebaut. Die SCHENKER Norm-Raffstore NS 100 bringt vom

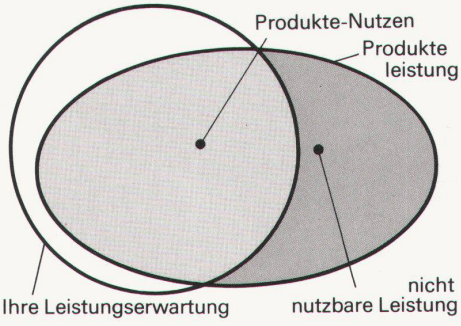

Konzept her ein Maximum an Anpassungsfähigkeit (variable Produkteleistung). Für eine präzise Bedürfnisabdeckung. 6 Leistungsvarianten sind lieferbar!

Für Sie als Baufachmann sind aber noch einige Pluspunkte mehr drin, z.B. ...

- Maximale Terminalsicherheit durch Reduktion kosten- und zeitraubender Produktionsarbeiten

- Vermassungs- und Produktionsarbeiten
- Architektonisch-ästhetische Unterstützung des Bauwerks durch klares Design und qualitativ hochstehendes Material
- Einfacher Einbau (z.B. keine Befestigung nach oben)



Die wirtschaftliche «à la carte»-Lösung für die Zukunft:

Norm-Raffstore NS 100
* Nettoleistung zum Nettopreis



Sonnen- und Wetterschutzsysteme
Emil Schenker AG, Stauwehrstr. 34, 5012 Schönenwerd

Sind Sie der Architekt, der nach alternativen Heizmöglichkeiten sucht?

Wir können Ihnen zu diesem Thema einiges bieten, zum Beispiel

Die Wärmepumpe, die Wärmequelle vor der Haustür. Luft, Wasser und Erdreich stehen Ihnen kostenlos zur Verfügung. Wärmepumpen nützen deren Energie und sparen dadurch Heizkosten. Drei Systeme stehen zur Verfügung:

Bei der **Wasser-Wasser-Wärmepumpe** wird die dem Wasser entzogene Energie auf das Heizwasser übertragen. Die **Luft-Wasser-Wärmepumpe** entzieht der Umgebungsluft die nötige Wärme. Aus dem Erdreich wird mit der **Sole-Wasser-Wärmepumpe** die Erdwärme auf das Heizwasser übertragen.

Oder den **Elektro-Zentralspeicher**, welcher mit dem Speichermedium Wasser arbeitet. Vor- und Rücklauf-temperatur kann so gewählt werden, dass Radiatoren wie auch Fussbodenheizungen wirtschaftlich betrieben werden können.

Dann die **Wärmespeicherheizung**. Mit billigem Nachtstrom wird der eingebaute Speicherkern mit Wärme aufgeladen.

Direktheizgeräte brauchen nur eingeschaltet zu werden und sofort wird es angenehm warm.

**Die vernünftige
Alternative:
Heizgeräte von Siemens.**

Und nicht zuletzt die elektrische Fussboden- oder Freiflächenheizung, welche aus elektrischen **Heizleitungen** bestehen. Sie erbringen eine ideale Anpassung an die örtlichen Gegebenheiten. Heizleitungen erzeugen Wärme dort wo sie gebraucht wird und gewährleisten eine wirtschaftliche und praktische Lösung.

JA!
**Schicken Sie mir
deshalb Ihre Unterlagen.**

- Wärmepumpen
- Zentralspeicher
- Wärmespeicher
- Direktheizgeräte
- Heizleitungen

Name: _____

Firma: _____

Strasse: _____

PLZ/Ort: _____

- Siemens-Albis AG,
- Installationstechnik
- Freilagerstrasse 28, 8047 Zürich
- Telefon 01/247 31 11



WBW

Heizen Sie
Ihrer Bauherrschaft
doch einmal so richtig ein.

Mit Elektro-Einzelspeichern
von Calorcal.

**Richtig heisst:
geldsparend.**

Indem man die für die Heizung nötige Energie dann einkauft, wenn sie am billigsten ist. Nämlich nachts. Und die Wärme dann freisetzt, wenn man sie braucht. Nämlich tagsüber.

**Richtig heisst auch:
energiesparend.**

Weil die Wärmeaufladung automatisch erfolgt, wobei auf die Aussentemperatur und die noch vorhandene Restwärme abgestellt wird. Auch die Wärmeabgabe ist genau dosiert und elektronisch geregelt. Es wird also nur so viel Energie verbraucht, wie tatsächlich nötig.

**Richtig heisst zudem:
raumsparend.**

Denn wer seine Wärme aus der Steckdose bezieht, braucht keinen Heizraum, keinen Öltank, keinen Kessel. Und auch kein Geld für deren Unterhalt und Revision. Womit wir wieder am Ausgangspunkt sind.

Dass Ihre Bauherrschaft mit Elektro-Einzelspeichern von Calorcal Geld, Energie und Raum spart, sind die wichtigsten Vorzüge dieses Systems. Aber darum noch nicht alle. Über die weiteren technischen Vorteile möchten wir Sie gerne informieren. Füllen Sie den Coupon aus. Oder telefonieren Sie einfach: Calorcal AG, Röntgenstrasse 22, 8021 Zürich. Tel. 01/44 15 44.



calorcal
Auch tagsüber zum Nachttarif.

COUPON:
Ich wünsche zusätzliche Informationen:
Bitte senden Sie mir Unterlagen über den Elektro-Einzelspeicher von Calorcal.
Name: _____
Strasse: _____
PLZ/Ort: _____
Calorcal AG
Röntgenstrasse 22, 8021 Zürich

FOAMGLAS[®] -Kompaktdach-Systeme

DER TROCKENBLEIBENDE DÄMMSTOFF

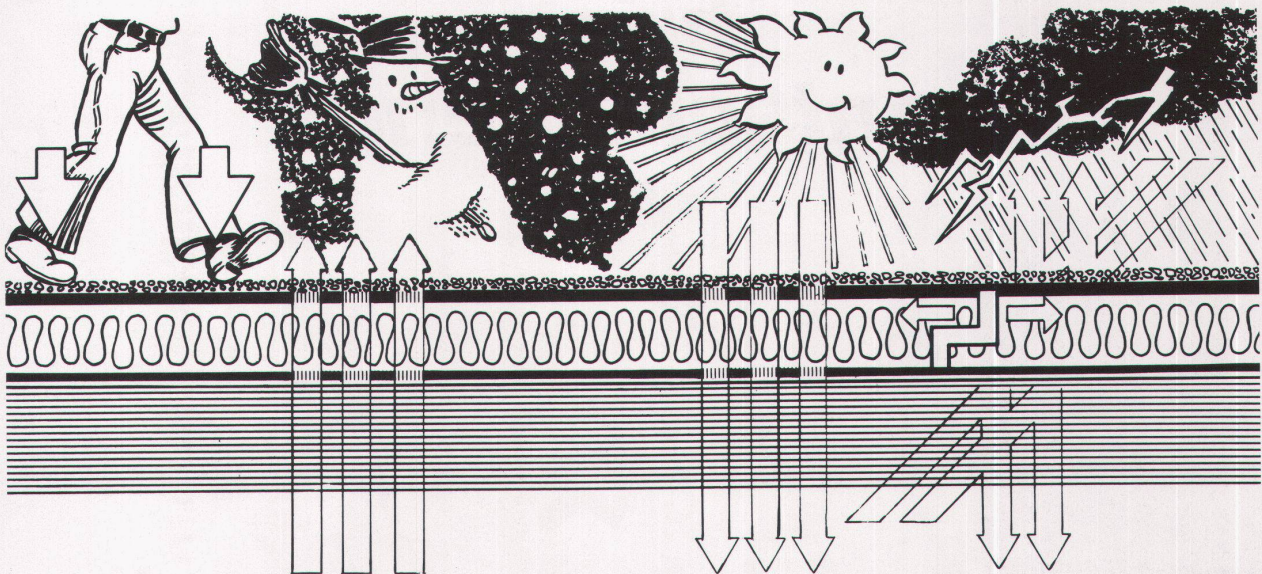

Unser Beitrag zur konsequenteren Werterhaltung und zur wirtschaftlichen Gesamtkostenrechnung der im Flachdach getätigten Investitionen

FABRIKATION, TECHNISCHE BERATUNG UND VERKAUF:

pc[®] PITTSBURGH
CORNING
SCHWEIZ
A.G.

FOAMGLAS[®]
DER TROCKENBLEIBENDE DÄMMSTOFF

Oberer Quai 36
CH - 2503 BIEL
Tel. 032/23 55 55
23 55 56
Telex 349436 PITTCH

Filiale ZÜRICH:
Seebacherstrasse 64
CH - 8052 ZÜRICH
Tel. 01/302 27 25

Name _____
Adresse _____

Telefon _____

Ich wünsche die neuesten Unterlagen nebst Einbauskizzen, Ausschreibungstexten und Richtpreise über:

- die FOAMGLAS -Kompaktdach-Systeme
- die FOAMGLAS -Bodenisolier-Systeme
- die FOAMGLAS -Wandisolier-Systeme
- Ich habe eine konkrete Anwendungsmöglichkeit
- Ich wünsche eine Beratung durch Ihren Aussendienst-Architekten.

HOMOGEN ISO-PH*V100 bringt entscheidende



HOMOGEN ISO-PH*V100

ist die erste Schweizer Spanplatte mit formaldehydfreier Isocyanatverleimung in der Mittelschicht und alkaliarmer Phenolharzverleimung in den Deckschichten: eine Weiterentwicklung der seit dreizehn Jahren bewährten HOMOGEN PH.

HOMOGEN ISO-PH*V100 ist und bleibt geruchlos. Gegen Feuchtigkeitseinflüsse hat sie die optimale Widerstandsfähigkeit. Ihre Verwendungsmöglichkeiten als Bauelement und Baustoff sind

praktisch unerschöpflich. Die Oberflächenbeschaffenheit garantiert eine problemlose Veredelung durch Anstrich, Edelputz, Tapeten, Kunststoffbeläge usw.

Die HOMOGEN ISO-PH*V100 ist in Dicken von 13 bis 80 mm und in den Formaten 523 x 203, 261 x 203 und 260 x 100 cm über den Plattenhandel erhältlich und ab Lager lieferbar.

Der technische Beratungsdienst hält sich kostenlos zu Ihrer Verfügung und versieht Sie gerne mit allen technischen Unterlagen.

HOMOGEN ISO-PH*V100 Spanplatten bringen den entscheidenden Vorsprung ohne Mehrpreis und entsprechen der neuen DIN Baustoffklasse E1.

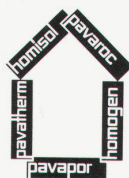

HOMOGEN
- die vielseitige
Qualitäts-
Spanplatte

homogen®

Bois Homogène SA
1890 St-Maurice
Tel. 025/65 17 71

*Kägi
Wandschränke-
für jeden Bedarf*



Kägi Wandschränke sind an jedem Ort und für jeden Zweck verwendbar. Überall wo ein Schrank einzubauen ist, wo eine Schrankwand zu erstellen oder wo Einzelschränke zu montieren sind, stellen Kägi Element-schränke eine optimale Lösung dar.

Kägi Wandschränke lösen im Neubau wie bei der Renovation wichtige Platzprobleme. An allen Orten lassen sie sich den Bedürfnissen entsprechend in Elementbauweise zusammenbauen. Sie sind als Einzel- oder Doppelschrank, genau so sinnreich konstruiert wie als Kombination von mehreren Elementen. Kägi Wandschränke gibt es in verschiedener Breite, verschiedener Tiefe und in zwei ver-

schiedenen Höhen. Ihr Innenausbau lässt sich stets den Erfordernissen anpassen. Diese Vielseitigkeit gibt allen Planern die Möglichkeit, an jedem Ort den genau richtigen Schrank auszuwählen.

In unserem Sortiment finden Sie zudem noch folgende erstklassige Produkte:

Küchen

Türen

Fenster

KÄGI

Kägi AG
Küchen-, Schrank-, Türen-
und Fensterfabrik
Bollstrasse 7
8405 Winterthur
Tel. 052 89 25 25

SCHWYN ASW

COUPON

Wir interessieren uns für:

Küchen Wandschränke
 Türen Fenster

Name/Firma _____

zuständig _____

Adresse _____

PLZ/Ort _____

Handabwaschen spart Energie. Wirklich? Mit einem Merker-Geschirrspüler fahren Sie gut und brauchen eher weniger Energie.

Wenn vom Energieverbrauch der Geschirrspül-Automaten die Rede ist, wird meistens übersehen, dass auch beim Handabwaschen heisses Wasser zum Waschen und zum Spülen benötigt wird. Die Praxis zeigt, dass es sich oft um grössere Mengen Heisswasser handelt, als ein Merker Geschirrspülautomat verbraucht: 43 Liter für 10 Massgedecke mit allem drum und dran. Hiefür sind 1550 kcal erforderlich. (Mit einem Auto könnte man mit dieser Energiemenge höchstens 2-3 km weit fahren!) Beim Handabwaschen braucht man für die gleiche Geschirrmenge erfahrungsgemäss etwa 50 Liter Heisswasser, was ca. 1800 kcal entspricht.

Ein Merker-Geschirrspül-Automat reinigt Ihr Geschirr per Knopfdruck schonend auf Hochglanz, ohne dass Sie von Hand vorzuspülen oder nachzutrocknen brauchen.

Bei Merker steht die Schweizer-Qualität, die auch den zuverlässigen Kundendienst einschliesst, noch immer im Vordergrund. Da lohnt sich ein Merker-Geschirrspüler in jeder Hinsicht.

Verlangen Sie bitte mit dem untenstehenden Coupon kostenlos nähere Unterlagen.

Vom SIH geprüft und empfohlen.

Coupon

Ja, ich möchte mich gerne überzeugen lassen, wie ich mit einem Merker-Geschirrspüler Energie und Zeit sparen kann. Senden Sie mir bitte gratis Ihre Unterlagen.

Name: _____

WBW

Strasse/Nr.: _____

PLZ/Ort: _____

Bitte einsenden an: Merker AG, 5401 Baden/Schweiz

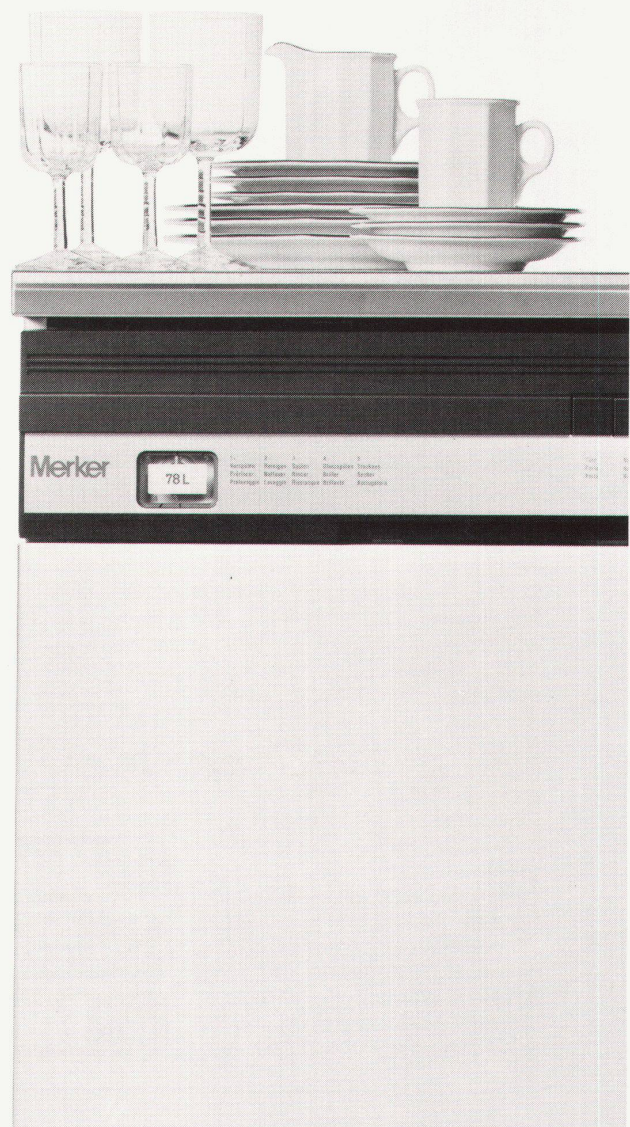

Merker
Qualität währt am längsten



Wenn Räume
Wohnfreude ausstrahlen sollen,
dann braucht es Tapeten

Tapete ist kreativ

Renaissance der Wandbekleidung im Neubau und Altbau. Dank neuer Materialien und fortschrittlicher Herstellungstechnik. Aktuelle Tapeten sind heute aus Vinyl, Spezial-Papier, Metall, Textilien, Seide, Kork und Gras. Sie dekorieren, isolieren, helfen gestalten und geben dem Architekten und Raumgestalter gewichtige Trümpfe in die Hand, die den Bauherrn überzeugen.

Zum Beispiel **METALL** (Folien)

METALL (auch métallisé) als Wandbekleidung überall dort, wo eine besondere Note gesucht wird. Metallisierte Tapeten wirken elegant und raffiniert. In Konferenz- und Sitzungsräumen, Eingangshallen, Korridoren, Bars oder Diskotheken.

Auch in Räumen, die dem Wasserdampf ausgesetzt sind. Seien es Hallenbäder, Küchen oder Badezimmer. Metall-Tapeten sind pflegefreundlich, leicht abwaschbar, korrosions- und feuchtebeständig.

METALL - einer von vielen Trümpfen aus dem Sortiment der vielseitigen Wandbekleidung.
Bei Ihrem Fachmann



Verband
Schweizerischer Tapetenhandelsfirmen
3011 Bern

und Ihrem Malermeister

smg
Vertrauensfirmen

Der Architekt - Entscheidungsträger
für menschliches Mass und Harmonie
um uns

SPAROBJEKT EINFAMILIENHAUS BRUNO WICK



Verlags-AG der akademischen
technischen Vereine Zürich

Neu

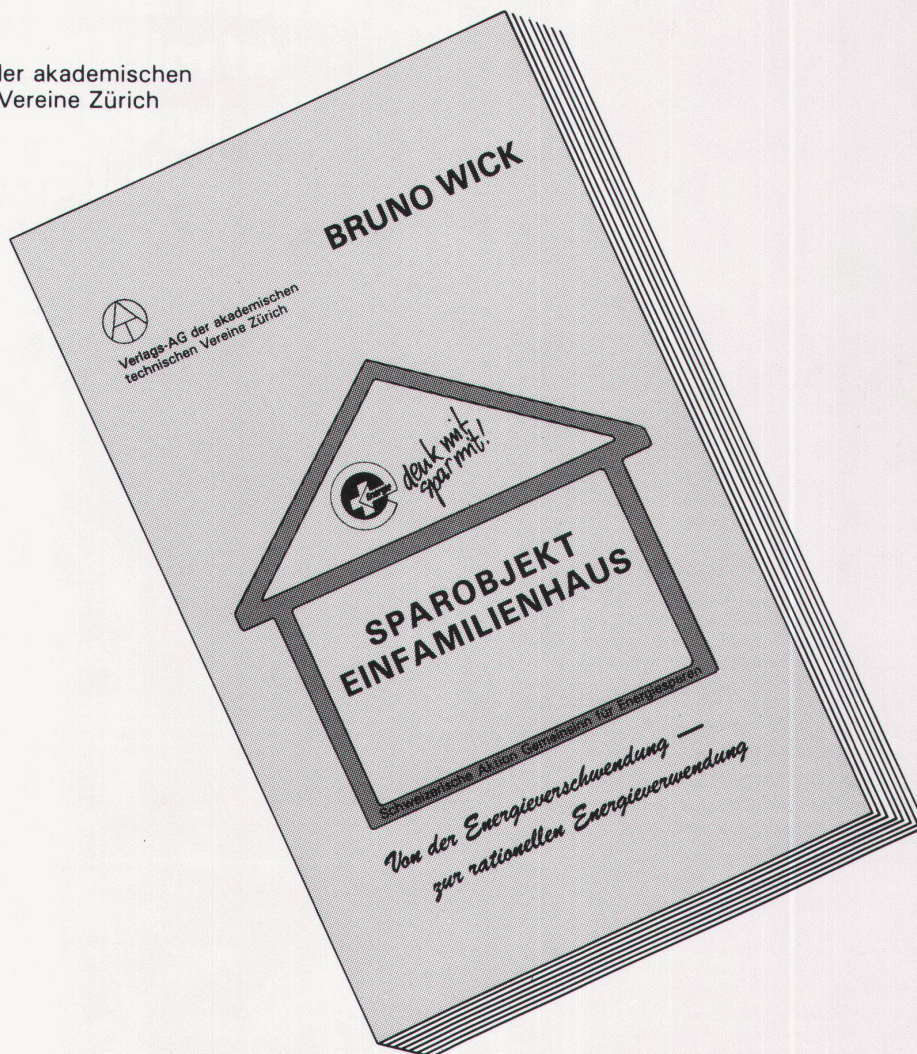

*Von der Energieverschwendung —
zur rationellen Energieverwendung*

Preis:
Fr. 24.-
zuzüglich Porto

Bestellschein

Senden Sie mir ___ Expl. SPAROBJEKT EINFAMILIENHAUS
gegen Rechnung an die Adresse:

NAME: _____ Vorname: _____

STRASSE: _____ Unterschrift: _____

PLZ/ORT: _____ Datum: _____

Einsenden an: Verlags-AG der akademischen technischen Vereine, Pf. 630, 8021 Zch.

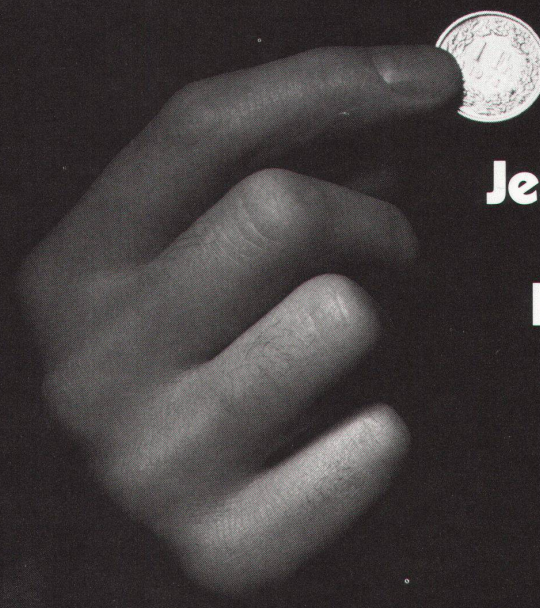

Jeder Franken ist mit Electrolux Kochgeräten gut investiert

Wo das Kochen zum Vergnügen wird, steht sicher eines der schönen Kochgeräte von Electrolux in der Küche. Ob Gas oder Elektrisch, das breite Sortiment von Electrolux wird auch dem anspruchsvollsten Geschmack gerecht.

- Kennen Sie einen anderen Backofen,
- der bei Temperaturen bis 250° auf drei Ebenen backen, braten und grillieren kann,
- der Ihrem Backgut dank der patentierten Dampfeinspritzung den letzten, profihaften Anstrich gibt,
- der mit jedem nur denkbaren Komfort wie eingebautem Dampfzug, katalytischer Selbstreinigung, Heissluft/Grillkombination etc. ausgerüstet ist
- und der erst noch mit der energiesparenden Electrolux Vitro-Ceran S-Keramikkochfläche im dazu passenden Design kombiniert werden kann?

Der Electrolux Convectair E für zeit- und geldsparendes Kochen ist nicht umsonst der meistverkaufte Schweizer Heissluft-Backofen.

SIH-geprüft und -empfohlen 

Dieser Spar-Hinweis - als Plakat oder Kleber - zeichnet den Küchenfabrikanten und Elektrofachhändler als kompetenten Berater über die sparsamen Electrolux-Geräte aus.



Electrolux

Qualität, die sich herumspricht
Bestell-Coupon

Electrolux
Küche + Klima AG
Badenerstrasse 587
8048 Zürich
Tel. 01/52 22 00

Senden Sie mir bitte den ausführlichen Prospekt «Kochen»
Name: _____
Strasse: _____
PLZ/Ort: _____
Bitte an nächstliegende Adresse einbinden

EgoKiefer Kunststoff- Fenster

(System Combidur)

EgoKiefer, der führende Fensterproduzent der Schweiz, bietet heute Architekten und Bauherren ein Kunststoff-Fenster an, auf das wirklich Verlass ist. EgoKiefer Kunststoff-Fenster basieren auf

Kunststoff-Fenster von EgoKiefer sind ästhetisch, wartungsarm und funktionsrichtig.



Verwaltungsgebäude in Winterthur, ZH. Altbau renoviert mit Kunststoff-Fenstern und Isolierverglasung.

dem System Combidur, das sich seit über 20 Jahren millionenfach in der Praxis bewährt hat. Dank der Weiterentwicklung durch EgoKiefer mit einem speziell schmalen Flügelprofil, Sprossenfenstern sowie

Sofort Heizkosten sparen mit Wärmedämm-Kunststoff-Fenstern von EgoKiefer.

einem neuen Wechselrahmensystem können auch für hohe Ansprüche attraktive Lösungen angeboten werden. EgoKiefer Kunststoff-Fenster sind auch zeitgemäss: Heizkosteneinsparung durch optimale Wärmedämmung, Schutz vor Lärmimmissionen durch hervorragenden



Industriebau in Liestal, BL. Neubau mit Kunststoff-Fenstern.

Schallschutz, wartungsarmer Unterhalt. Sie helfen im übrigen,

Jetzt renovieren mit Kunststoff-Wechselrahmen-Fenstern von EgoKiefer.

gen, wertvolle Gebäudesubstanz bei günstiger Kostenamortisation zu erhalten.

Der EgoKiefer Fensterservice, eine exklusive Dienstleistung für die Schweiz, garantiert auf Jahre hinaus funktionstüchtige Fenster. Für Umbauten, Renovationen und

Profil aus Hostalit Z, hochschlagzähes Hart-PVC.

Hohlkammerprofil extrudiert, 4 mm Wandstärke, System Combidur.

Eingeschobene verzinkte Stahlprofile (ausserordentliche Stabilität und Verwindungsfreiheit).

Variable Glasleisten für Zwei- und Dreifach-Isolierverglasung sowie Spezialverglasung für Wärmedämmung und Schallschutz.

Das EgoKiefer Mitteldichtungssystem (System Combidur MP) garantiert eine klare Trennung zwischen Wasser- und Beschlagraum.

Sanierungen hat EgoKiefer ein Wechselrahmenprogramm entwickelt, mit dem alle Fenster eines Gebäudes in kürzester Zeit kostengünstig ausgewechselt werden können.

Verlangen Sie die EgoKiefer Kunststoff-Fenster-Dokumentation. Telefon oder Postkarte genügt.



EgoKiefer

Fenster
Türen
Elemente

EgoKiefer verfügt über ein gut ausgebautes Niederlassungsnetz mit eigenem Montagepersonal.

Hauptsitz

EgoKiefer AG
9450 Altstätten SG
Tel. 071/761155

Verkaufsdirektion

EgoKiefer AG
8038 Zürich
Bachstrasse 15
Tel. 01/45 24 55

Direction régionale pour la Suisse romande

EgoKiefer SA
1844 Villeneuve VD
Tél. 021/60 12 92

Niederlassungen

9013 St. Gallen
Tel. 071/27 56 89
7302 Landquart GR
Tel. 081/51 34 34
6903 Lugano
Tel. 091/57 18 48
3005 Bern
Tel. 031/2103 31

4018 Basel
Tel. 061/50 80 22
6000 Luzern 9
Tel. 041/36 13 20
1215 Genève 15
Tél. 022/96 33 82
3960 Sierre VS
Tel. 027/55 26 63

Dokumentations-Gutschein. Wir bitten um Zustellung einer

Kunststoff-Fenster-Dokumentation allgemeinen Fenster-Dokumentation Türen-Dokumentation

Gutschein senden an EgoKiefer AG, 9450 Altstätten SG, WBW

Firma _____
Name _____
Strasse _____
PLZ/Ort _____

NEU: Cheminée-Formsteine,
Mörteltaschensteine und
«Super-Thermo-Wandplatten»

Werbungsbüro Wüster, Eich

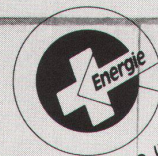

K-Wert 0,32 (W/m²K)
(HEBEL-Plansteine G2/0,5 37,5 cm dick)

HEBEL - Echt wirtschaftlich

Mit Hebel-Bauteilen und -Steinen baut man rationell und schnell. Das spart Kosten - beim Bauen. HEBEL-Bauteile und -Steine sind hochisolationstauglich. Das spart Kosten - nach dem Bauen.

Wann verlangen Sie die ausführlichen Unterlagen über unser Lieferprogramm, welches auch ergänzende Werkstoffe und systemgerechte Werkzeuge umfasst? Wir dokumentieren und beraten Sie gerne.

HEBEL Gasbetonwerk GmbH
Zweigniederlassung
Mattweid 11
6204 Sempach-Stadt
Telefon 041-991548
Telex 78477

Über 30 Jahre bauen
mit HEBEL in der Schweiz



Das
Zeichen
für
wirtschaft-
liches
Bauen

Der Zauberherd

Bosch-Kochherd mit Multifunktions-Backofen

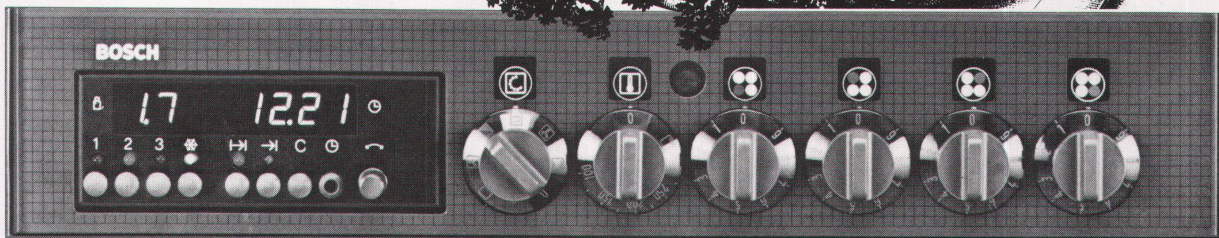
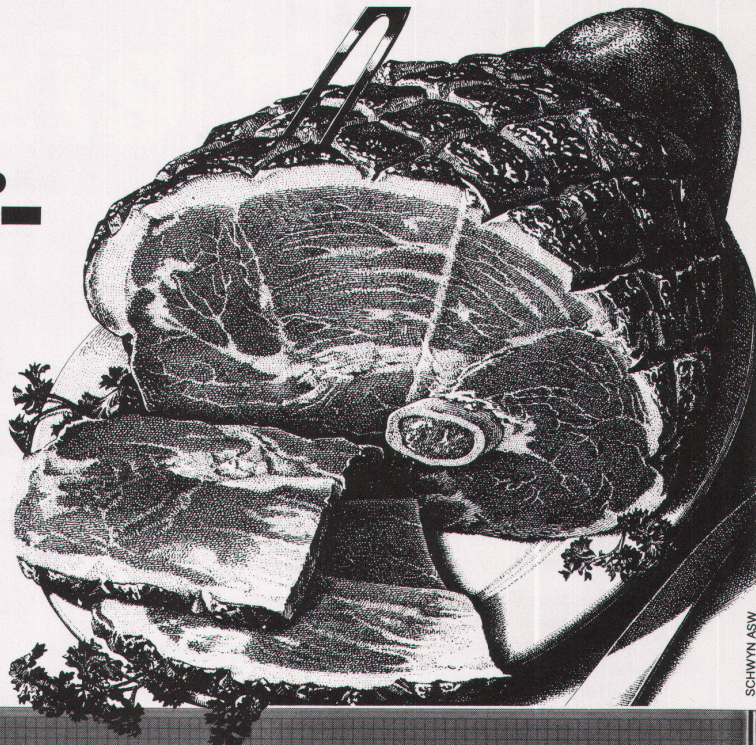

Mit dem neuen Bosch-Multifunktions-Kochherd oder -Backofen

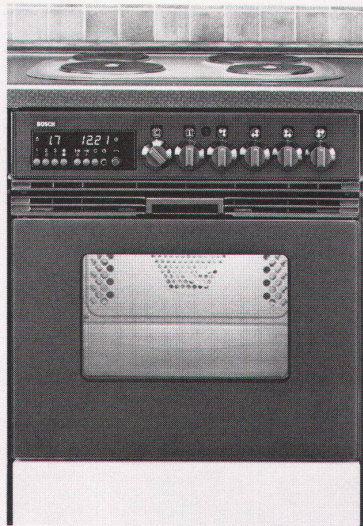

zaubern Sie jedes Gericht auf den Tisch. Denn der neue Bosch ist vielseitiger als alle andern. Sie kochen oder backen damit konventionell mit Unter- und Oberhitze. Oder Sie verwenden ihn, wann immer Sie möchten, als modernes Heissluftgerät! Oder Sie benützen ihn für etwas ganz Neues: zum Infrarot-Grillieren mit zusätzlicher Heissluft-Unterstützung. Das zu Grillierende wird dabei ringsum gleichmässig braun und knusperig. Sie erreichen dabei Effekte, die Sie bis heute nicht gekannt haben. Die neuen Bosch-Multifunktions-Koch- und Backapparate sehen formal bestechend aus. Sie sind frontbündig in jede Küche einbaubar und verleihen ihr, schon durch ihr Aussehen, besonderen Wert. Bosch stellt zudem formal neue, technisch und qualitativ hochwer-

tige Geschirrspüler, Kühlschränke, Gefriergeräte und Waschgeräte her. Sie alle arbeiten kostengünstig und vor allem energiesparend!

Verlangen auch Sie mehr Information über den neuen Multifunktions-Backofen oder andere Bosch-Haushaltgeräte.

BOSCH

Robert Bosch AG
Abteilung Hausgeräte
Hohlstrasse 186-188
8021 Zürich
Tel. 01 42 94 42 (ca. ab Mitte Mai neu
Tel. 01 227 63 02)

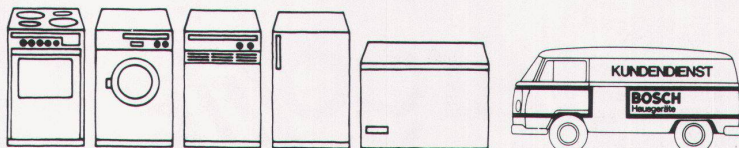

Bei Bosch finden Sie das grösste Sortiment an Einbaugeräten sowie freistehende Haushaltapparate in vielen Modellen und Ausführungen.

COUPON

Bitte lassen Sie uns mehr Information zukommen über:

- Multifunktions-Backofen
- Geschirrspüler
- Kühlschränke
- Waschautomaten

Name/Firma: _____

Adresse: _____

PLZ/Ort: _____ w/BW

Auch ein bekannter Schweizer...

Werbeagentur Wüst, Eich

Manch kritische Situation konnte mit Hilfe eines dieser treuen Vierbeiner schon gerettet werden.

In Sachen Kunststoffplatten entstehen kritische Situationen erst gar nicht, wenn Sie sich auf Argolite verlassen. Das ist der sicherste Weg, weil Qualität, Auswahl und ein sprichwörtlicher Lieferservice dazugehören.

Argolite Kunststoffplatten sind in über 100 Farben und Dessins erhältlich. Die praktischen Formate 216 x 93, 216 x 106, 260 x 130, 330 x 130 und 330 x 160 cm ermöglichen eine Verarbeitung mit minimalen Abschnitten. Argoplax, die beidseitig belegte Spanplatte, bietet dieselben Vorteile.

**Argolite -
der sicherste Weg.**



Argolite AG
Kunststoffplattenwerk
6130 Willisau
Tel. 045 81 19 12

Argolite

polytec

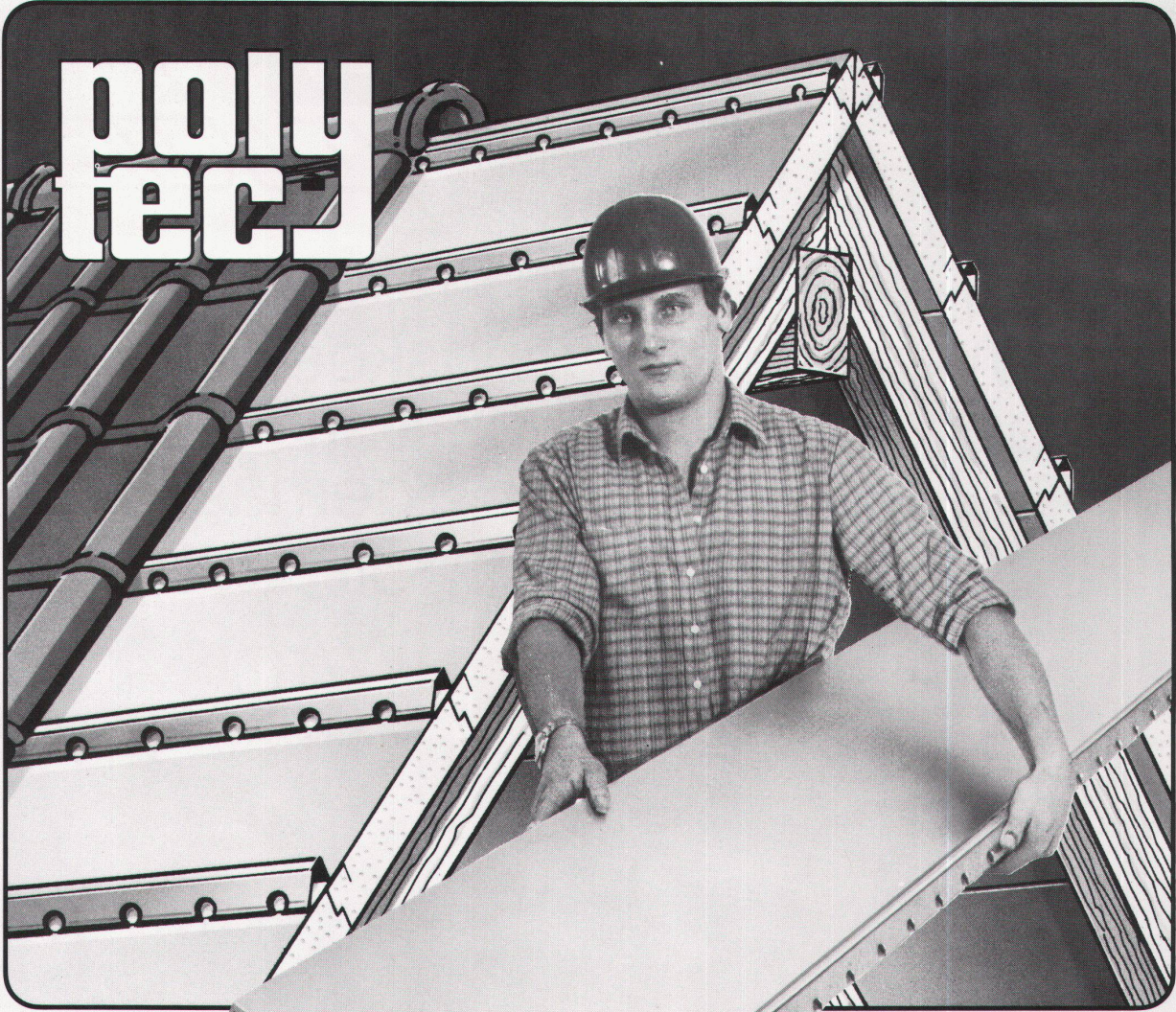

GESPART:
Verschalung:

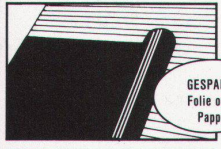

GESPART:
Folie oder
Pappe



GESPART:
Konterlattung

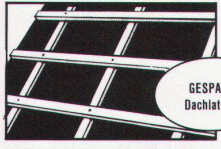

GESPART:
Dachlattung



GESPART:
Zusätzliche
Wärmedämmung

Mit der
wasserführenden,
hinterlüftenden,
integrierten Dachlatte

Das Wärmedach

POLYTEC ist ein wirklich einzigartiges Wärmedämmsystem für jedes Dach – ob beim Neubau oder bei der Altbausanierung!

Die 5.80 m langen Elemente bestehen aus hochdämmendem PUR-Schaum mit Aluminium-Ummantelung und der integrierten, wasserführenden, hinterlüftenden Dachlatte. POLYTEC gibt es in zwei Stärken:

60 mm: k-Wert $0.39 \frac{W}{m^2 \cdot K}$, 85 mm: k-Wert $0.29 \frac{W}{m^2 \cdot K}$

(gemessen über dem gesamten Dachaufbau)

POLYTEC wird direkt auf die Sparren verlegt und spart in einem einzigen Arbeitsgang Verschalung, Folie/Pappe, Konterlattung, Dachlattung und natürlich eine zusätzliche Wärmedämmung. POLYTEC ist ein geschlossenflächiges, begehbare, unverrottbares Wärmedach. Geeignet für jede Dach- und Ziegelart. POLYTEC spart viel Zeit. Und Geld! Erst beim Bauen – dann beim Heizen.

Technische Änderungen vorbehalten!

COUPON

Fordern Sie unverbindlich kostenlose, ausführliche Unterlagen an!

Name _____

PLZ/Ort _____

Straße _____

INTERSCHAL AG
Mühlestraße 6
CH-8864 Reichenburg
Telefon 055/67 12 63

Holorib
SYSTEMES DE CONSTRUCTION SA
Bureaux Genève
22, rue de Cendrier
1201 Genève
Tél. 022 - 31 81 60

Holorib
BAUSYSTEME AG
Büro Zürich
Badenerstr. 701
CH-8048 Zürich
Telefon 01-62 44 70

SIPOREX[®]

PLUS

Der neue
Schweizer Gasbeton
mit dem verbesserten

Wärmedurchgangskoeffizienten
bei gleicher Druckfestigkeit

K=0,24

gemäss
SIA Norm 177
W/m²K

für 35 cm rohe Wandstärke
Qualität GL bei 5 Gew. % Feuchtigkeit

basiert auf den
EMPA-Untersuchungsberichten
Nr. 41584/2 und Nr. 41584/3

**Hervorragende
Wärmeisolation
und Energieeinsparung**
durch Millionen von
geschlossenen Luftporen

**Optimale
Wärmespeicherung
und Wärmeträgheit**
SIPOREX GL 35 cm stark
Dämpfung γ 80
Verzögerung η 19,6 h

Rascher Baufortschritt
dank günstigem Steinformat und
leichtem Gewicht. (8 Steine
ergeben 1 m² Mauerwerk)

Grosses Sortiment
mit vielen Spezialitäten z. B.
Segmentsteine, Anschlagsteine,
Ringankersteine u. a. Auf Wunsch
Nut- und Kammsteine (bei
30/32,5/35 cm Stärke)

**Abgestimmtes
LAMIT-Zusatzsystem**

Fugenkleber LAMIT E 20
Grundputz LAMIT A 51
Deckputz LAMIT A 61

**MURFOR[®]-Fugenarmierung
verbessert die Statik**

Durch Einlegen der MURFOR-Armierung in
die Lagerfugen wird die Biegezug- und
Schubfestigkeit wesentlich verbessert und ein
mögliches Risserisiko stark reduziert.
Dies erlaubt ohne weiteres das Erstellen von
3- bis 5geschossigen Häusern. MURFOR
gibt-es in folgenden Breiten: 10 cm, 15 cm,
20 cm und 25 cm. Standardlänge 3,15 m.

Wirtschaftliches Bauen

Die Summe aller Eigenschaften von SIPOREX
ergibt eine monolithische Mauerwerks-
konstruktion für Aussenwände mit hohem
wirtschaftlichem und technischem Wert.

Erfahrung, Beratung, Service

Seit über 17 Jahren wird SIPOREX in
Estavayer-le-Lac hergestellt. Wir sind deshalb
mit unserem Produkt nicht neu auf dem
Schweizer Baumarkt. Dank unserer lang-
jährigen Erfahrung können wir Sie in jedem
Fall objektiv beraten und sind auch nach dem
Verkauf für Sie da.

ZÜRCHER ZIEGELEIEN

Verkauf durch:

Zürcher Ziegeleien
Giesshübelstrasse 40
Postfach, 8021 Zürich
Telefon 01/35 93 30

J. Schmidheiny & Co. AG
St.-Leonhard-Strasse 32
Postfach, 9001 St. Gallen
Telefon 071/22 32 62

Baustoffe Chur AG
Pulvermühlestrasse 81
Postfach, 7001 Chur
Telefon 081/24 46 46

Hard AG Volketswil
8604 Volketswil
Tel. 01/945 45 41

BTR-Prebeton AG
Eymattstrasse 71
3027 Bern
Telefon 031/56 33 01

Agentur Tessin:
Sergio Merotto
6951 Lugaggia
Tel. 091/91 34 32

BTR-Prébéton S.A.
1023 Crissier
Telefon 021/34 97 21

und den Baustoffhandel

Vielleicht
werden Sie
einmal auf meiner
Haut sitzen



**Sie wird nämlich zu Möbelleder LACAR-NAPPA gegerbt
– zum Besten, was sie auf Ledermöbeln finden können**



Und das Beste wollen Sie doch,
wenn Sie Ledermöbel kaufen:
Ein Leder, das natürlich aussieht
und so veredelt ist, dass es sich
an der Sonne nicht verfärbt und
jederzeit leicht gereinigt werden
kann – von Ihnen selbst und
ohne Pflegemittel.

So ist LACAR-NAPPA –
ein Leder, das nach lang-
jährigem Gebrauch noch gut
aussieht, ein Produkt jahr-
zehntelanger Möbelleder-
Erfahrung, ein Leder aus der
**Gerberei Max Gimmel AG,
9320 Arbon**

Verkauf: Gut + Co. AG, 8152 Glattbrugg, Tel. 01/810 44 11, Telex 58 856



ein Markenname, der seit Jahrzehnten für bestes Schweizer Qualitätsleder bürgt

der Inbegriff weich gegerbten Leders, fein im Griff und sprichwörtlich zäh

3 Ausführungen:

LACAR-NAPPA-RUSTICAL

Das Standard-Möbelleder, das alle Strapazen aushält

LACAR-NAPPA-RUSTICAL ist chromgegerbt und mit Anilinfarben durchgefärbt. Seine Oberfläche ist mit einem feinen, leicht pigmentierten Lackfinish ausgerüstet, der dem Leder seine hervorragenden Gebrauchseigenschaften vermittelt: Wasser- und ölfest, abwaschbar mit Seifenwasser, lichtecht und nicht abfärbend.

Je nach den verwendeten Rohhäuten ist LACAR-NAPPA-RUSTICAL mit verschiedenen Narbenprägungen in entsprechenden Preislagen lieferbar.

Pflegehinweis:

Flüssigkeiten und Schmutz aller Art dringen nicht in das Leder ein und können daher leicht abgewischt werden. Gelegentlich mit schwachem Seifenwasser reinigen, mit sauberem Wasser nachwischen, gut trocknen lassen und mit Wollappen polieren.

Keine Pflegemittel verwenden!

LACAR-NAPPA-ANTIK

Das Möbelleder für Ledernarren

In voller Weichheit chromgegerbt, mit besten Anilinfarben durchgefärbt, mit einem Spezialfinish pflegeleicht gemacht — Leder wie es schöner nicht sein könnte. Seine ausgesucht guten Rohhäute bedingen allerdings einen höheren Preis; seine natürliche Oberfläche ist etwas delikater und sollte vor greller Sonne geschützt werden.

Pflegehinweis:

Flüssigkeiten, Öl und Fett sofort abwischen. Handgriff- und Kopfliegstellen öfters mit feuchtem Lappen und etwas Seife abwischen, mit sauberem Lappen nachwischen, trocknen lassen und mit Wollappen polieren.

Keine Pflegemittel verwenden!

VELCAR-NAPPA

das Wildleder unter den Möbelledern

VELCAR-NAPPA ist hergestellt wie LACAR-NAPPA-ANTIK, wird aber umgekehrt aufgezogen, das heisst, die Leder-Innenseite wird herausgekehrt. Diese Seite ist mit Scotchgard imprägniert. VELCAR-NAPPA ist preisgünstig, unempfindlich gegen Kratzer und nicht heikel.

Pflegehinweis:

Zur Vorbeugung Leder schon am neuen Möbel mit Scotchgard-Spray behandeln. Wasser-, Getränke- und Schmutzflecken sofort feucht abwischen. Fett- und Ölflecken sowie Handgriff- und Kopfliegstellen feucht mit etwas Handseife reinigen, dann mit sauberem Wasser nachwischen. Nach vollständiger Trocknung mit einer Wildlederbürste reiben, bis Farbe wieder ausgeglichen. Anschliessend mit Scotchgard-Spray nachbehandeln.

Hersteller: Max Gimmel AG, Gerberei, 9320 Arbon

Verkauf: Gut + Co. AG, 8152 Glattbrugg, Tel. 01/810 44 11, Telex 58 856

EGROSTAR modul

Toilettenschränke

Die neue Produktlinie -
überdurchschnittlicher
Komfort
zu vernünftigem Preis.



- Erstklassiges Material (verzinktes Stahlblech), äusserst robust und verzugsfrei - widerstandsfähige Oberfläche (einbrennlackiert)
- Grosse Spiegelflächen innen und aussen, verschwenderischer Innenraum
- 2 Steckdosen
- Dekorative, blendfreie Beleuchtungsabdeckung
- Modelle in 4 verschiedenen Breiten; 60 cm, 90 cm, 120 cm und 150 cm
- In Weiss und in vielen hübschen Sanitärfarben
- Und ganz aktuell: **Modulmass-Normierung. Deshalb mit handelsüblichen Badezimmermöbeln kombinierbar**
- Verlangen Sie unseren Spezialprospekt.

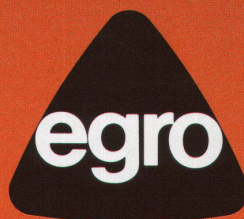

SIEMENS

Mit dem neuen Zweiherde-Herd macht Siemens dem Entweder-Oder in der modernen Küche ein geniales Ende. Machen Sie mit?

● Die neue Herdreihe von Siemens kürzt die Diskussion über den richtigen Herd für die Traumküche von heute enorm ab. Anstatt endlos über «entweder Heissluft», «oder konventionelle Beheizung» argumentieren zu müssen, können Sie jetzt einfach, generös und liebenswürdig sagen: Beides, lieber Kunde. Der Zweiherde-Herd von Siemens hat beides in einem, Heissluft und konventionelle Beheizung. Jetzt kann man die jeweils beste Methode zum Backen und Braten einfach mittels Drehknopf wählen. Meinen Sie nicht auch, dass dieser Herd mit dem doppelten Nutzen Ihr doppeltes Interesse verdient? Zumal er von Siemens ist? Denn das heisst nicht nur bewährte Produktqualität bis ins kleinste Detail, sondern auch ein Design, das sich international sehen lassen kann. Auf der Swisssbau haben wir unsere neue Herdreihe zum erstenmal vorgestellt. Für den Fall, dass Sie nicht dort waren, die Meinung war einhellig: genial und schön. Natürlich würden wir uns freuen, Ihnen den neuesten Beitrag von Siemens für die Traumküche von heute ausführlich vorstellen zu können. Schicken Sie uns doch einfach den Coupon.

Siemens.
Damit es eine Traumküche wird – und bleibt.

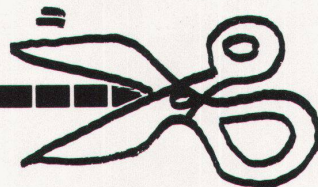

Klar. Geniale Lösungen sind mir immer recht.

Schicken Sie mir doch deshalb bitte ausführliche Informationen über die neuen Zweiherde-Herde von Siemens.

Name: _____

Firma: _____

Strasse: _____

PLZ/Ort: _____

Telefon: _____

Bitte ausschneiden und abschicken an:
Siemens-Albis AG, Abt. Haushaltgeräte
8953 Dietikon/Fahrweid

WBW/1

CONTRAFEU



Optische Rauchmelder kannte man schon im Mittelalter

«Wo Rauch ist, ist auch Feuer!». Nach dieser alten Weisheit hielten bereits die Feuerwächter des Mittelalters nach entstehenden Bränden Ausschau.

Heute ist die Tatsache, dass in 8 von 10 Fällen ein Feuer mit einer qualmenden Schwelphase beginnt, statistisch bewiesen.

In modernen Brandmeldeanlagen werden deshalb hochsensible optoelektronische Rauchdetektoren eingesetzt. Optische Rauch-Differential-Melder, z.B. der ORM 51 von CONTRAFEU, reagieren äusserst schnell auf beginnende Brände. Sie arbeiten nach dem Streulicht-Prinzip und benötigen, im Gegensatz zu Ionisations-Meldern, keinerlei radioaktive Strahlenquellen.

Die CONTRAFEU AG legt seit Jahren ihr Schwergewicht auf integrierte Brandschutzsysteme. Dabei kann sie sich weitgehend auf eigene Entwicklungen stützen. Das Programm umfasst den ge-

samten Bereich moderner Brandschutztechnik und reicht vom Entdecken über das Auswerten und Alarmieren bis zum Löschen. In zunehmendem Masse werden Brandschutzsysteme in das gesamte Sicherheitskonzept eines Objektes integriert. Die Zusammenarbeit von CONTRAFEU innerhalb der Firmengruppe im Dienste der Sicherheit – bildet dazu ideale Voraussetzungen.

SECURITON/CONTRAFEU-Niederlassungen und Verkaufsbüros finden Sie in Bern, Basel, Lausanne, Lugano, Luzern, St. Gallen und Zürich.

Hauptsitz:
CONTRAFEU AG
3110 Münsingen, Sägegasse 2
Tel. 031 92 18 33

Die Firmengruppe im Dienste der Sicherheit:

SECURITAS

Bewachungen



SECURITON

Wertschutz



CONTRAFEU

Brandschutz



Das rotring Forschungs- team hat einen sehr guten Tuschefüller noch weiter verbessert: rotring 2000 isograph.

Die Weiterentwicklung des
rotring 2000 isograph ist ein Beispiel
für das, was wir unter technischem
Fortschritt verstehen:
Höchste Präzision und Funktionalität.

Beweis 1

Die zuverlässige Doppeldichtung schützt
gleich zweifach vor dem Eintrocknen.

- Für die optimale Dichtungs-konstruktion
haben wir jetzt einen noch besseren
Werkstoff gefunden: Das extrem
elastische und widerstandsfähige EPDM.

Beweis 2

Das Atmungssystem sorgt unter allen
Betriebsbedingungen für konstante
Tuschelinien.

- Mehrere konstruktive Veränderungen im
Luft- und Tuscheleitsystem haben zur
Optimierung dieses feinfühligem
Druckausgleichs geführt.

Beweis 3

Die patentierte Steckhülse für einfachste
Wartung. Durch sie unterscheidet sich der
rotring 2000 isograph von allen anderen
Tuschefüllern.

- Nur dieses System macht Kontrolle,
Nachfüllung und schnelle Reinigung ohne
Demontage der Zeicheneinheit möglich.

Beweis 4

Der Regulierdraht sorgt für konstanten
Tuschefluß selbst bei feinsten Linienbrei-
ten.

- Unsere feinsten Regulierdrähte von nur
0,06 mm Durchmesser sind jetzt aus
besonders verschleißfestem und
knickstabilem Wolframdraht – für
extreme Beanspruchung.

Beweis 5

Der neue Tuschetank zeigt jederzeit klar den
Tuschevorrat.

- Die jetzt angewandte Hydrophobierung
des Tankinnenraumes verhindert die
sonst übliche Benetzung mit Tusche.

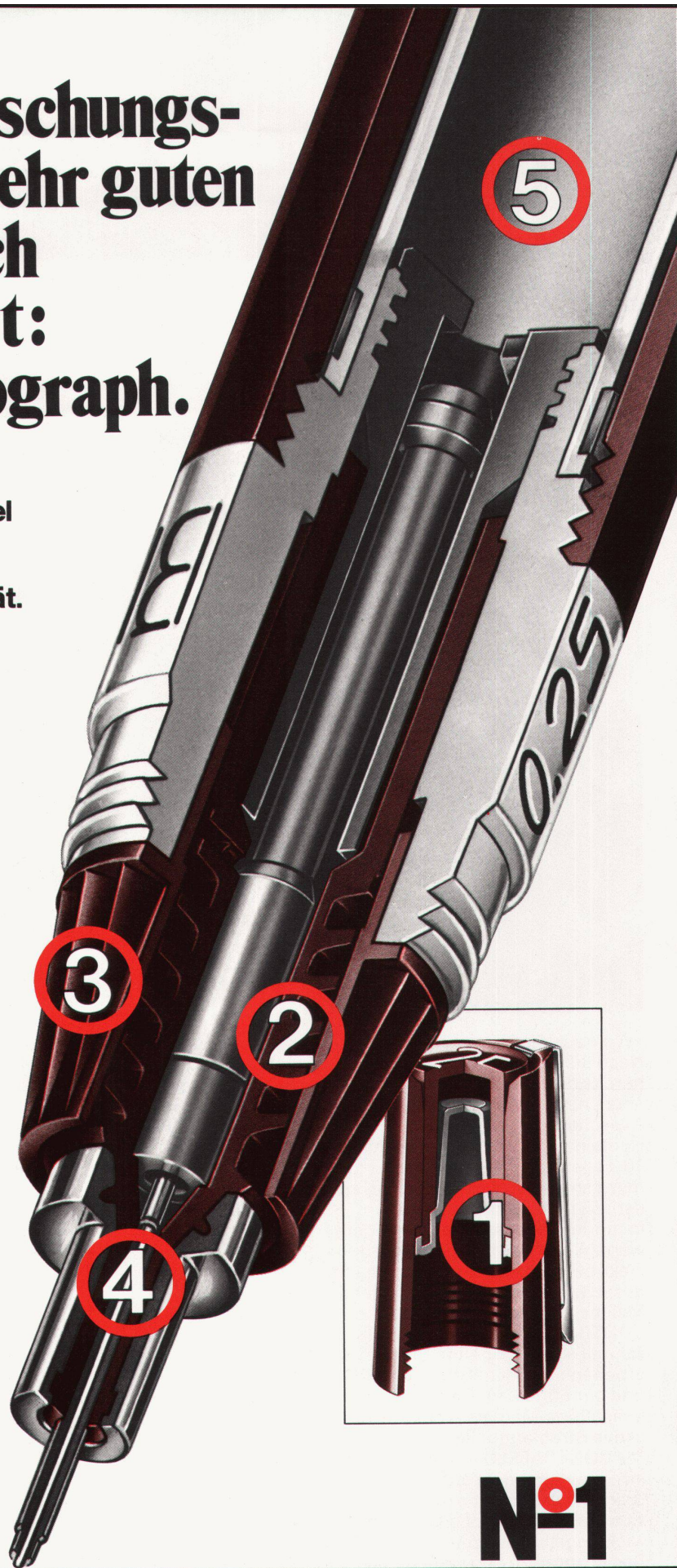

rotring

N^o1

Bei Tuschefüllern. Weltweit.

Der neue SIBIR ist grösser geworden. Und die Stromrechnung um 1/3 kleiner.

Schon immer sprachen viele Gründe für die Kälte von SIBIR:

Kälte ohne Motor.
Kälte ohne Geräusche.
Kälte ohne Vibrationen.
Kälte ohne mechanische Abnutzung.
Kälte, die schon vierzig Länder erobert hat.

Jetzt aber sprechen alle Gründe für die Kälte von SIBIR:

Diese Kälte hat mehr Raum. Denn der neue Grosse ist da. Und diese Kälte kostet weniger. Denn der Stromverbrauch konnte bei allen Grossen von SIBIR um einen Drittel gesenkt werden. Eine sensationelle Weiterentwicklung des Absorbersystems: Energie-Einsparung durch Energie-Rückgewinnung.

Das ist der neue Grosse von SIBIR:

EG 270:

Kühl-Gefrierkombination mit 51-Liter****Abteil.
Gefriervermögen 6 kg/24 Std.
Stromverbrauch 2,1 kWh/24 Std.

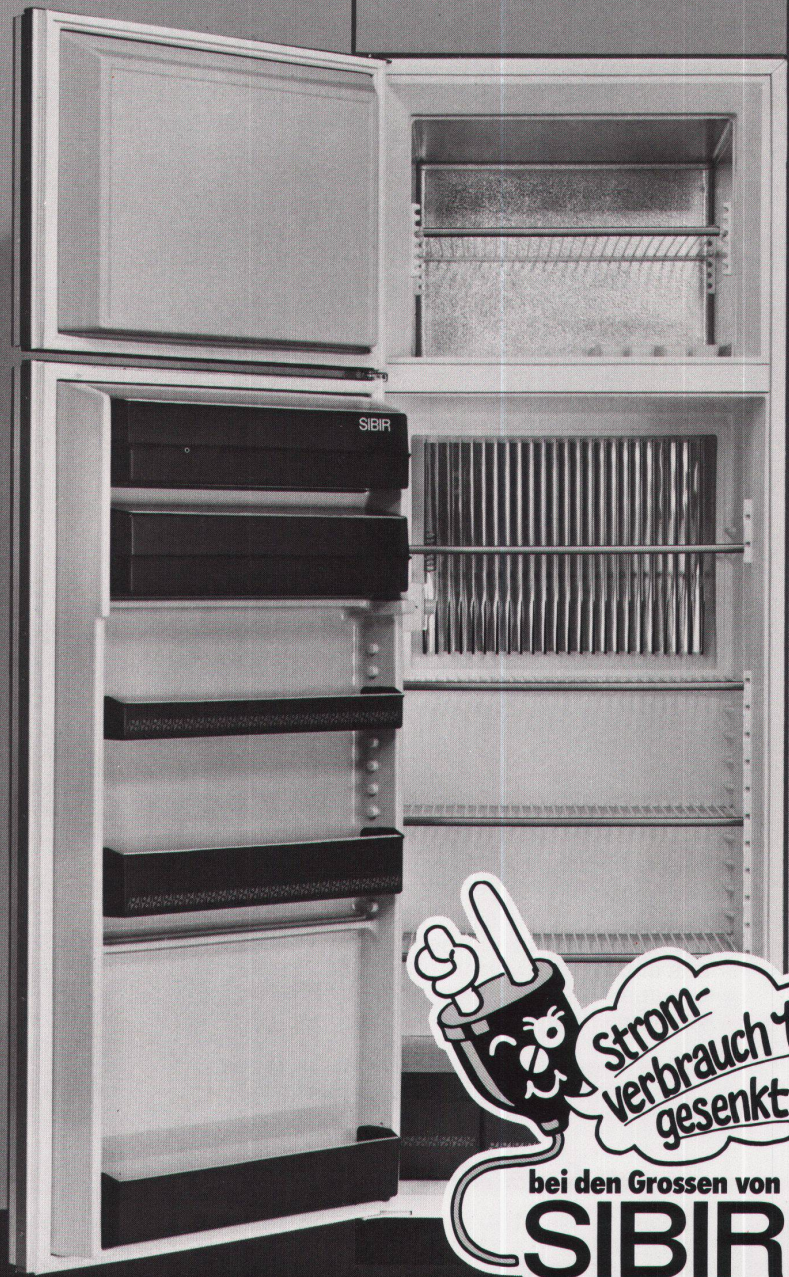

SIBIR – Kälte ohne Motor. Aber mit 5 Jahren Garantie.

**Wer Wert legt auf eine
Aussenisolation, die hält, was sie verspricht,
hält sich am besten an
PERMISOL**

Engeler



- Maureraufbau mit Permisol

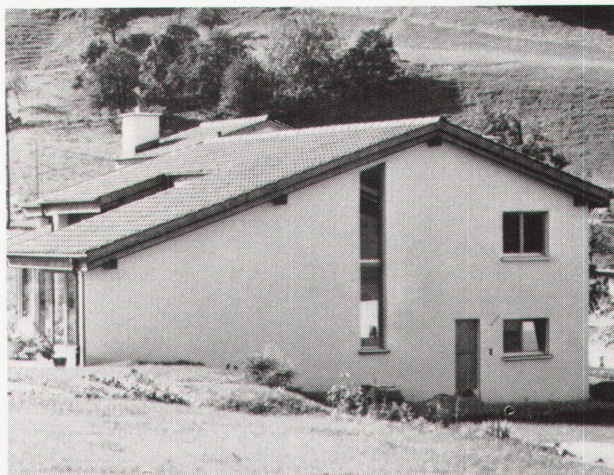

- Doppel-Einfamilienhaus, Meierskappel. 1980. Aussenisolation.



- Mehrfamilienhaus-Sanierung, Dübendorf. 1980. Aussenisolation.

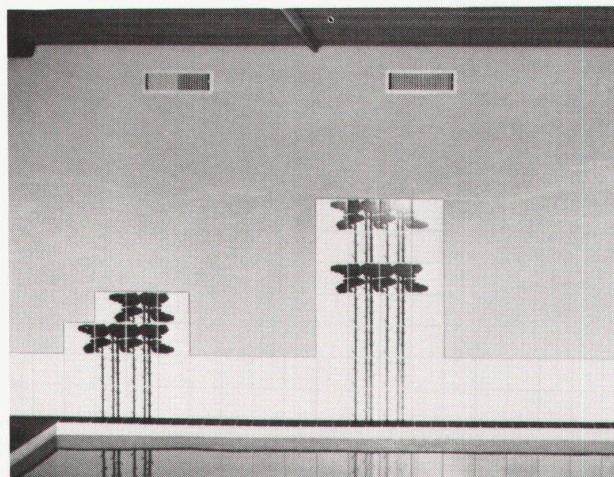

- Privates Hallenbad am Hallwylersee. 1980. Innenisolation.

Energiesparen heisst wirksam isolieren. Aussenisolation ist heute so aktuell, dass Sie sich nur auf's Allerbeste verlassen dürfen: PERMISOL ist das einzige Vollwärmeschutz-System mit Schaumglas, das Ihnen sicher bringt, was Sie von ihm erwarten.

Der garantierte Isolationswert bleibt konstant.
Denn PERMISOL ist trockenbleibend, formstabil,

druckfest, unbrennbar, schädlingssicher und unverrottbar. Alles Vorteile, die Qualität und Sicherheit bedeuten.

Fragen Sie uns, wenn Sie Näheres, Exakteres, Spezifisches darüber wissen wollen. Wir dürfen Ihnen aus jahrelanger Erfahrung versichern: PERMISOL ist eine erstklassige Referenz für energiebewusste Bauherrn und Planer.

Ruppert, Singer AG Schwalm Glas AG

Vulkanstrasse 116
8048 Zürich
Tel. 01-64 33 53

St.-Galler-Strasse 119
8403 Winterthur
Tel. 052-29 77 87

Beratung und Lieferantennachweis:

Jac. Huber & Bühler
Nachfolger Dr. H. Bühler

Mattenstrasse 137
2500 Biel 3
Tel. 032 - 25 88 33

Mitglieder der JHB-Gruppe

Stück für Stück Prometheus-Qualität

Am Beispiel Doppelbackofen: Backofen mit totaler pyrolytischer Selbstreinigung und Mikrowellenofen

«Soigner le détail» – An diesen Grundsatz hält sich die PROMETHEUS AG schon seit vielen Jahrzehnten. Denn nur perfekte Details ergeben ein technisch hochstehendes, zuverlässiges Ganzes.

Der Doppelbackofen ist ein Beispiel für PROMETHEUS Extra-Qualität. Aussen besticht er durch ein attraktives Design; innen ist er durchdacht bis ins kleinste Detail. – Technische Feinheiten und Extras zeichnen ihn aus:

Programmschaltuhr und
220 V-Steckdose

Dampfabzugschublade mit
Fettfilter (keine Verschmut-
zung der Schalterfront dank
direkter Absaugung über
der Backofentüre)

Spezielle Isolation der
Backofenröhre – dadurch
Energieeinsparung

5-fach verglastes Sicht-
fenster

Auf Rollen laufende, voll-
ausziehbare Geräteschub-
lade

Wasserdichter Garraum
aus Chromstahl

Leuchtschaltgriffe und
Leuchttaster für die Innen-
beleuchtung

Dekorative und schützende
Abschlusschienen

Zwei Drehspiesse und
dritter Antrieb zum Grillieren
grösserer Stücke

Zubehör für vielseitige Ver-
wendung beim Backen,
Braten oder Grillieren

Breiter Türgriff mit isolierter
Griffstange

Zeitwahlschalter mit Leucht-
griff 0–9 Min.
(Auftauen 0–18 Min.)

Mikrowellendichte Türe mit
Sichtfenster



Ausgezeichnet! –
im wahrsten Sinne
des Wortes:
An einem Design-Wettbewerb in den USA wurde PROMETHEUS
die begehrte «Trophy for best in Product Design» verliehen.

prometheus
Die Küche ist wichtig - Prometheus liegt richtig!



BON

Name:

Strasse/Nr.:

PLZ/Ort:

Einsenden an:
PROMETHEUS AG
4410 Liestal
Tel. 061/94 55 51

B+W 9/81

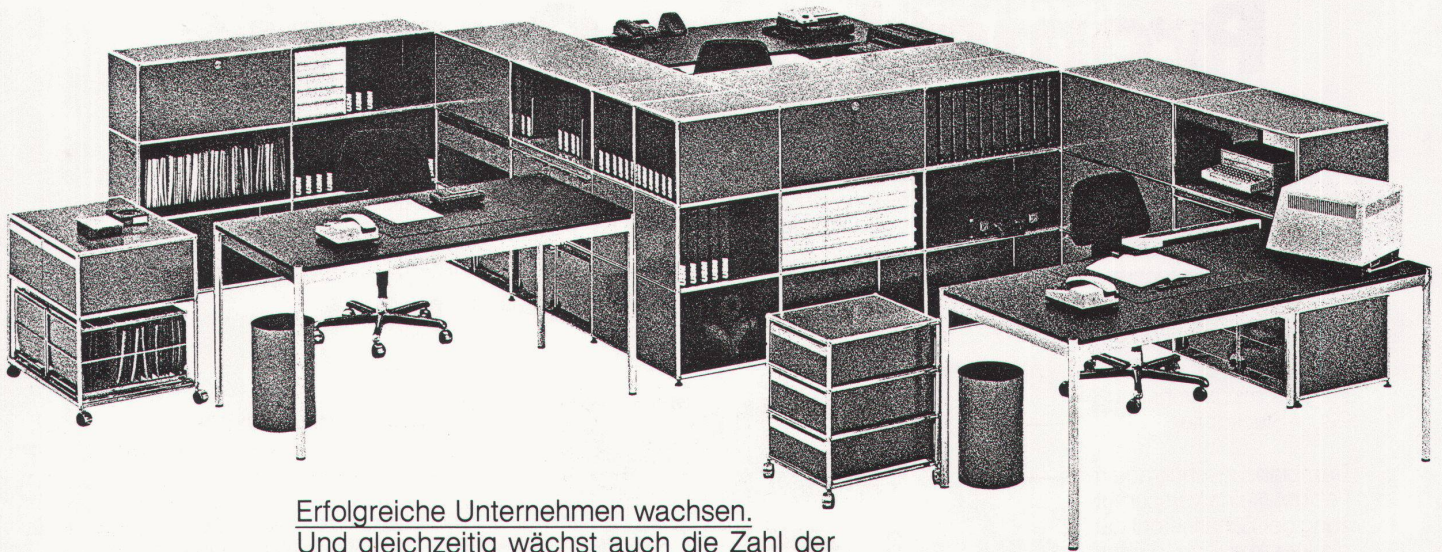

Erfolgreiche Unternehmen wachsen. Und gleichzeitig wächst auch die Zahl der Arbeitsplätze – sie verändern sich, sie passen sich an, genau wie sich das Unternehmen dem Markt anpasst. Wo früher ein Mitarbeiter für Einkauf, Buchhaltung und Empfang gleichzeitig verantwortlich war, arbeitet heute ein Team. Und das kann sich leicht und direkt untereinander verständigen. In einer offenen und angenehmen Büroatmosphäre. Jeder Mitarbeiter hat genau den Arbeitsplatz, den er für seine Aufgabe braucht. Und wenn das Team noch grösser wird, dann ist das überhaupt kein Problem, denn

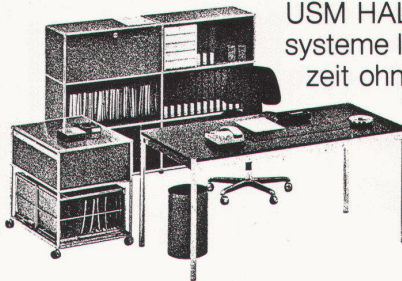

USM HALLER Möbel-Bausysteme lassen sich jederzeit ohne Störung erweitern, verändern, ergänzen und anpassen: Horizontal und vertikal und diagonal.

Die Zukunft planen, ohne sie sich zu verbauen: USM HALLER Möbel-Bausysteme. Aus Stahl. In 9 Farben. In 15 Ländern der Erde.

USM HALLER

Möbel-Bausysteme

U. Schärer Söhne AG, 3110 Münsingen, Tel. 031 92 14 37, Telex 33 183 usmch
 Besichtigung in Aarau: Strebler AG 064 22 34 13 · Aarberg: Erich Dardel 032 82 18 44 · Basel: ALINEA AG 061 23 67 67 · Bern: Teo Jakob AG 031 22 53 51 · Bellinzona: G. Casagrande SA 092 25 41 76 · Biel: Raum + Design K.H. Netthoelvel 032 23 33 93 · Fribourg: Forme + Confort SA 037 22 77 07 · Genève: Meubles Tagliabue SA 022 21 41 72; Teo Jakob SA 022 28 37 11
 Glattbrugg: Rüegg-Naegeli + Cie AG 01 810 41 41 · Langenthal: Oswald Meier AG 063 22 64 42 · Lausanne/Crissier: Henri Pernet SA 021 35 06 68 · Lugano: G. Casagrande SA 091 22 96 96
 Luzern: P. + A. Marghitola AG 041 23 58 55 · Moutier: Hadorn Intérieur 032 93 43 31 · Neuchâtel/Cornaux: Raymond 038 25 44 66 · Olten: Max Vögeli AG 062 21 78 41 · St. Margrethen: EBEAG AG 071 71 42 71 · Sierre: Amacker 027 55 88 66 · Solothurn/Derendingen: Hans Zaugg 065 42 49 66 · Winterthur: Scherrer Wohnen 052 22 29 41 · Zug/Cham: Wickart AG 042 36 73 73 · Zürich: Hugo Peters 01 252 73 95; Rüegg-Naegeli + Cie AG 01 201 22 11

Medici/Niederer, vvk