

**Zeitschrift:** Werk, Bauen + Wohnen  
**Herausgeber:** Bund Schweizer Architekten  
**Band:** 69 (1982)  
**Heft:** 7/8: Ernst Gisel

## Werbung

### Nutzungsbedingungen

Die ETH-Bibliothek ist die Anbieterin der digitalisierten Zeitschriften. Sie besitzt keine Urheberrechte an den Zeitschriften und ist nicht verantwortlich für deren Inhalte. Die Rechte liegen in der Regel bei den Herausgebern beziehungsweise den externen Rechteinhabern. [Siehe Rechtliche Hinweise.](#)

### Conditions d'utilisation

L'ETH Library est le fournisseur des revues numérisées. Elle ne détient aucun droit d'auteur sur les revues et n'est pas responsable de leur contenu. En règle générale, les droits sont détenus par les éditeurs ou les détenteurs de droits externes. [Voir Informations légales.](#)

### Terms of use

The ETH Library is the provider of the digitised journals. It does not own any copyrights to the journals and is not responsible for their content. The rights usually lie with the publishers or the external rights holders. [See Legal notice.](#)

**Download PDF:** 30.01.2025

**ETH-Bibliothek Zürich, E-Periodica, <https://www.e-periodica.ch>**

# Keiner eignet sich besser für Böden und Wände als ein echter stamflor aus der **stamflor<sup>®</sup>-object<sup>\*</sup>**-Kollektion!

Stamm Eglisau bringt immer Neues. Oft als Ergebnis enger Zusammenarbeit mit Bauplanern und Bauherren. Wie flexibel wir sind, erfahren Sie bei einem persönlichen Gespräch mit Ihrem stamflor-object-Berater. Den Kundendienst betrachten wir als so wichtig, dass wir eigens dafür ein Wort kreiert haben: *stamservice!* Nehmen Sie uns bei diesem Wort. Ein Anruf oder das Einsenden des Coupons ist ein erster Schritt.

## stamflor<sup>®</sup>

\*Das attraktive, ausschliesslich nach Richtlinien der EMPA und internationalen Normen geprüfte Teppichprogramm.

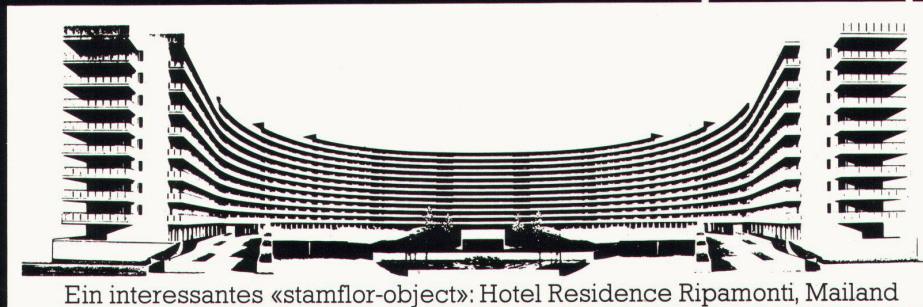

Ein interessantes «stamflor-object»: Hotel Residence Ripamonti, Mailand

T. C. Mettler

### stamflor-stratotwiss

Sehr robuster, kompakter Schlingenflor-Teppich aus 100% Polyamid, in vielfältiger dezenter Farbenpalette für den Arbeits- und Wohnbereich.  
Anwendungsbereiche:



### stamflor-centostar

Ausserst strapazierfähiger, schwerer Polyamid-Schnittflor-Teppich in vornehmem Textildesign, Tweed- und Streifendessin. Spezialausführung für Doppelböden und Computerräume.  
Anwendungsbereiche:

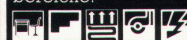

### stamflor-terratwiss

Verschleissfester, rustikaler Schlingenflor-Teppich im Berber-Look, 100% Polyamid, reiches Naturton-Spektrum, für Allroundeinsatz.  
Anwendungsbereiche:



#### COUPON

an Stamm AG, 8193 Eglisau  
Bitte senden Sie uns Ihre Architekten-Dokumentation.

Name: \_\_\_\_\_

Adresse: \_\_\_\_\_



# STAMM

Stamm AG  
8193 Eglisau  
01/867 02 22 (bitte stamflor-object-Beratung verlangen)

# INFRASTOP® – Sonnenschutz und Wärmedämmung

Zentralverwaltung BASF, Wädenswil



## INFRASTOP® das Sonnenschutz- Isolierglas

Mit INFRASTOP sind Wärme-  
probleme im Sommer wie im Win-  
ter lösbar. Ohne auf wartungs-  
intensive Beschäftigungsmaß-  
nahmen angewiesen zu sein, ver-  
hindert das Sonnenschutz-Isolier-  
glas der FLACHGLAS AG eine  
Überhitzung der Räume. Gleich-  
zeitig werden durch die Edel-  
metallschichten hervorragende  
k-Werte gewährleistet. Die hohe  
Lichtdurchlässigkeit und die Ge-  
samtenergiedurchlässigkeit ermög-  
lichen sowohl eine Verbesserung  
des Komforts als auch eine günsti-  
gere Energiebilanz. Mit zahlrei-  
chen Farbtypen wird INFRASTOP  
zu einem wesentlichen Gestal-  
tungsmittel für den Architekten,  
der mit den farbangepassten  
Brüstungsplatten repräsentative  
Ganzglasfassaden konzipieren  
kann. Dabei steht ihm die breite  
Farb- und Typenpalette von  
Auresin, Gold, Silber, Bronze über  
Grau oder Grün bis hin zu Neutral  
zur Wahl. Der Typ INFRASTOP  
Neutral 51/39 ist in der Aussehen-  
ansicht praktisch nicht von einem  
normalen Isolierglas zu unter-  
scheiden. Er ist völlig farbneutral  
und eignet sich darum vor allem  
auch für die Altbau-Sanierung.

**waller**

Willy Waller Glas AG  
Oberallmendstrasse 16  
6300 Zug 1  
Tel. 042/31 25 66

 **FLACHGLAS AG**

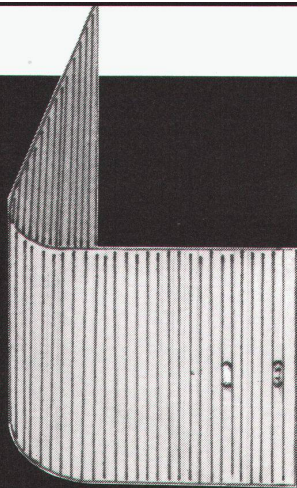

eine **NEUE DIMENSION**  
in der **TORTECHNIK**  
ist geschaffen:

...und es ist  
**kinderleicht zu bedienen**

das **RUNDUM-**  
**GARAGETOR**

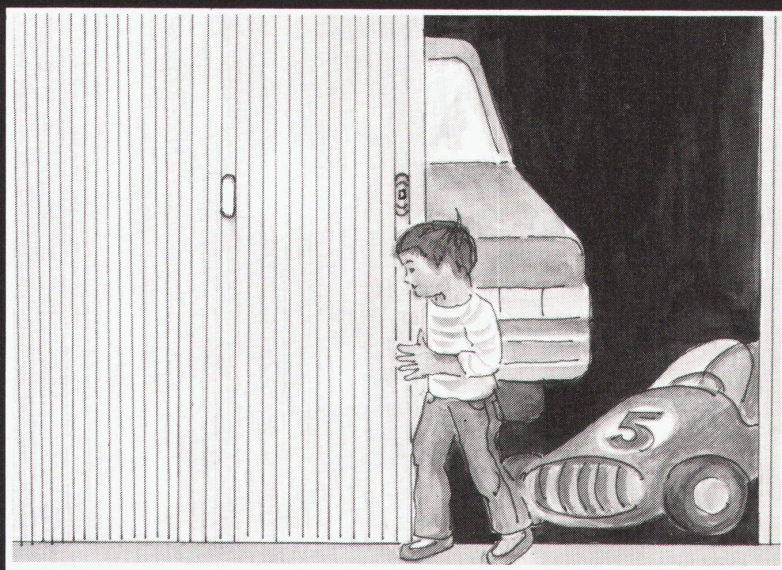

Das RUNDUM-TOR, raffiniert in der Technik, aus ausgesuchtem, natürlichem Material, von höchst präziser Fertigung ist kinderleicht zu bedienen und bietet Vorteile, die einmalig sind im Torbau. Sein Einsatzbereich ist so vielfältig, dass sich damit Garagen, Turn-, Tennis- und Lagerhallen, Scheunen, Gerätrräume und Werkstatt-Eingänge gleichermassen gut ausrüsten lassen. Das RUNDUM-TOR bedeutet totale Sicherheit auf der ganzen Linie – es ist SUVA-empfohlen. Für den Architekten eröffnet es ganz neue Wege in der Gestaltung; Bogentore können in jeder möglichen Grösse und Form hergestellt werden und es schränkt weder Durchfahrtshöhe noch Bedienungskomfort ein. Ein RUNDUM-TOR kann auch nachträglich eingebaut werden, hat eine praktisch unbegrenzte Lebensdauer und ist mit einer Qualitätsgarantie von sechs Jahren ausgerüstet.

Verlangen Sie ausführliche Unterlagen – das RUNDUM-TOR sollten Sie näher kennen lernen.

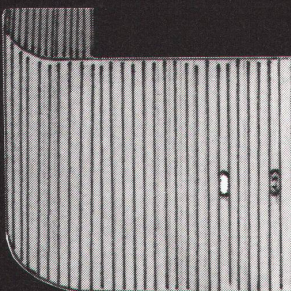

Senden Sie ausführliche Unterlagen über  
das RUNDUM-TOR

Name

Strasse

PLZ / Ort

Tel.-Nr.

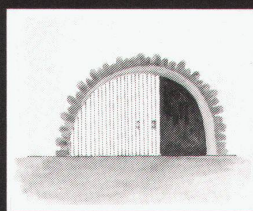

Das  
RUNDUM-TOR,  
ideal bei Rund-,  
Stich- und  
Engadinerbogen

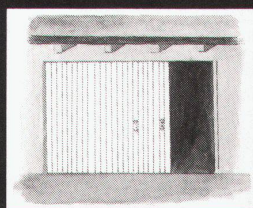

Garagetor und  
Servicetüre  
in Einem

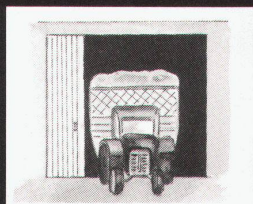

Das  
RUNDUM-TOR,  
ein ideales  
Scheunen und  
Werkstattor

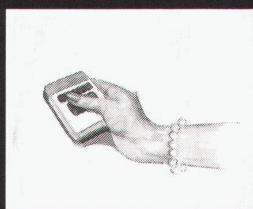

Das  
RUNDUM-TOR  
kann auch ein  
automatisches  
Tor sein

**OWI**

**H. P. WILDHABER AG**  
**TORTECHNIK**  
**7320 Sargans**  
**Tel. 085 - 2 51 21 / 22**

# EgoKiefer Holz/Aluminium- Fenster

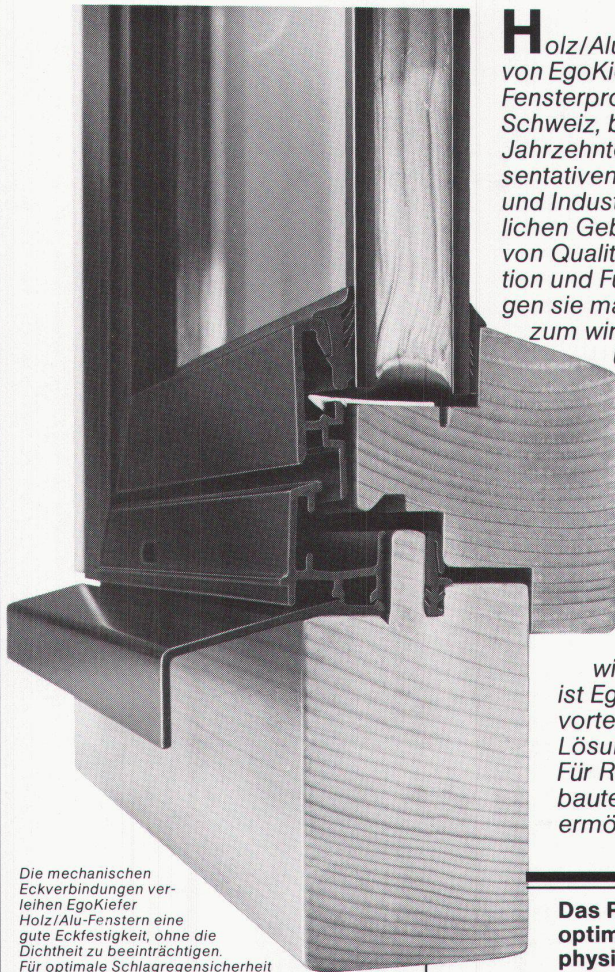

Die mechanischen Eckverbindungen verleihen EgoKiefer Holz/Alu-Fenstern eine gute Eckfestigkeit, ohne die Dichtheit zu beeinträchtigen. Für optimale Schlagregensicherheit sorgt die äussere druckausgeglichene Falzzone.



Mehrzweckhalle in Kirchberg, BE. Neubau mit Holz/Aluminium-Fenstern und Isolierverglasung.

**H**olz/Aluminium-Fenster von EgoKiefer, dem führenden Fensterproduzenten der Schweiz, bewähren sich seit Jahrzehnten in vielen repräsentativen Bauten von Handel und Industrie sowie in öffentlichen Gebäuden. Aufgrund von Qualität, Konstruktion und Funktion tragen sie massgeblich zum wirtschaftlichen Unterhalt

(Energieeinsparung) und zum guten Arbeitsklima (Schutz vor Schallimmissionen) bei.

Dank einem eigenem Fassadenbau-Planungsbüro mit ausgewiesenen Spezialisten ist EgoKiefer in der Lage, vorteilhafte technische Lösungen zu erarbeiten. Für Renovationen, Umbauten und Sanierungen ermöglicht ein spezielles



Bankgebäude in St. Gallen, SG. Altbau renoviert mit Holz/Aluminium-Fenstern.

Der EgoKiefer Fenster-service, eine exklusive

Dienstleistung für die Schweiz, garantiert auf Jahre hinaus funktions-tüchtige Fenster.

**Wichtig für den Architekten:**  
EgoKiefer hat ein eigenes Planungsbüro für integrierte Holz/Aluminium-Fenster- und Fassadenkonstruktionen.

**Wichtig für den Bauherrn:**  
Alle Aluminium-Teile sind natur eloxiert, farbig eloxiert oder einbrennlackiert.

Verlangen Sie die EgoKiefer Holz/Alu-Fenster-Dokumentation. Telefon oder Postkarte genügt.

**Das Resultat:**  
optimale technische und physikalische Eigenschaften kombiniert mit wirtschaftlicher Gebäudenutzung.

EgoKiefer Holz/Alu-Wechselrahmensystem, die Fenster innert ein bis zwei Stunden auszuwechseln.



## EgoKiefer

Fenster  
Türen  
Elemente

EgoKiefer verfügt über ein gut ausgebautes Niederlassungsnetz mit eigenem Montagepersonal.

### Hauptsitz

EgoKiefer AG  
9450 Altstätten SG  
Postfach  
Tel. 071/76 11 55

### Verkaufsdirektion

EgoKiefer AG  
8038 Zürich  
Postfach  
Bachstrasse 15  
Tel. 01/482 24 55

### Direction régionale pour la Suisse romande

EgoKiefer SA  
1844 Villeneuve VD  
Tél. 021/60 12 92

### Niederlassungen

9013 St. Gallen  
Tel. 071/27 56 89  
7302 Landquart GR  
Tel. 081/51 34 34  
6903 Lugano  
Tel. 091/57 18 48  
3000 Bern 12  
Tel. 031/2103 31

4018 Basel  
Tel. 061/50 80 22  
6000 Luzern 9  
Tel. 041/36 13 20  
1215 Genève  
Tel. 022/96 33 82  
3960 Sierre VS  
Tel. 027/55 26 63

**Dokumentations-Gutschein.** Wir bitten um Zustellung einer

Holz/Alu-Fenster-Dokumentation  allgemeinen Fenster-Dokumentation  Türen-Dokumentation

Gutschein senden an: EgoKiefer AG, 9450 Altstätten SG.

Firma \_\_\_\_\_  
Name \_\_\_\_\_  
Strasse \_\_\_\_\_  
PLZ/Ort \_\_\_\_\_

# Das Mauerwerk, das Wärme speichert

Der Durisol-Mauerstein, in Jahrzehnten bewährt und weiter entwickelt, nimmt Sonnenwärme auf und speichert sie. Eben diese Sonnenwärme wird Stunden später in der kühlen Nacht wieder abgegeben. In der täglichen Wiederholung entsteht so ein steter Temperatúrausgleich. Der Tag ist kühler, die Nacht wärmer. Für die Bewohner eines solchen Hauses erhöht sich ganz entschieden die Wohnbehaglichkeit.

Durch das Zusammenspiel von Wärmespeicherung, hoch entwickelter Wärmeisolation und einem idealen Feuchtigkeitshaushalt ist das atmende Durisol-Mauerwerk hervorragend auf die Umwelt eingestellt.

Diese Eigenschaften verdankt der Durisol-Mauerstein seiner natürlichen Zusammensetzung aus Holzspan und Zement. Er verdankt sie aber auch dem Betonkern sowie dem zusätzlichen Isolationsmaterial und seiner über Jahrzehnte entwickelten Konstruktion.

Mit Durisol stehen Sie tatsächlich auf der Sonnenseite.

## *Durisol*

Durisol Villmergen AG, 5612 Villmergen  
Telefon 057 21 12 81

**Drei weitere Gründe, weshalb direkt neben jede WC-Schüssel eine Steckdose hingehört: der GEBERIT-GERUCHVERNICHTER, die GEBERELLA und der GEBERIT-O-MAT.**

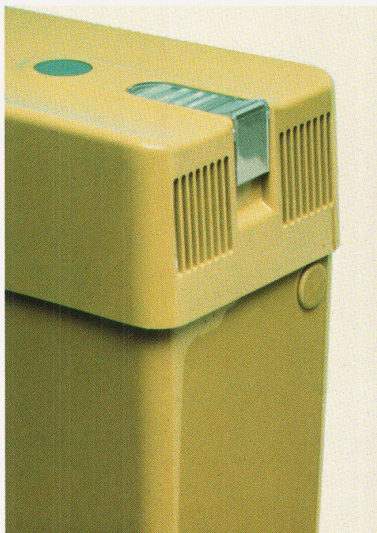

Der **GEBERIT-GERUCHVERNICHTER** passt auf praktisch jeden Spülkasten. Er saugt schlechte Gerüche direkt dort ab, wo sie entstehen: aus der WC-Schüssel.

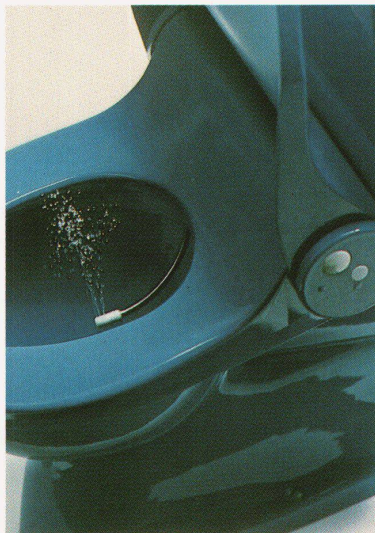

Die **GEBERELLA** ist ein WC-Sitz, der aussieht wie jeder andere auch und auch auf praktisch jede WC-Schüssel passt. Auf Knopfdruck duscht sie den Allerwertesten mit körperwarmem Wasser.



Der **GEBERIT-O-MAT** ist ein WC, das alles kann: lüften, spülen, sauber duschen und dann mit warmer Luft trocknen.

Allen zusammen ist eines gemeinsam: sie bedingen keine oder nur geringste zusätzliche Sanitär-Installationen und eine 220-V-Steckdose.

Sie, liebe Architekten und Planer, können also einem Bauherrn einiges an nachträglichen Umtrieben ersparen, wenn Sie gleich von Anfang an direkt neben der WC-Schüssel eine Steckdose einplanen.

GEBERIT AG  
Armaturen- und  
Apparatefabrik  
8640 Rapperswil  
Tel. 055-21 61 11

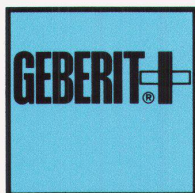

**Coupon**

Ich möchte mehr wissen über

- den GERUCHVERNICHTER
- die GEBERELLA
- den GEBERIT-O-MAT
- die Platzierung der Steckdose

Name, Vorname \_\_\_\_\_

Firma \_\_\_\_\_

Strasse \_\_\_\_\_

PLZ, Ort \_\_\_\_\_

CH 1 01 82



# Bauherren und Architekten orientieren sich über Baugrafik und Baubeschriftung bei Speckert+Klein.

Ein übersichtliches und klar verständliches Orientierungskonzept ist die Voraussetzung für die richtige und mühelose Führung in komplexen Bauten.

Die Gestaltung muss sich in die Architektur und in die Umgebung einfügen.

Besichtigung, Beratung, Herstellung und Fertigmontage durch unsere Spezialisten.

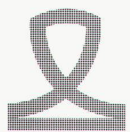
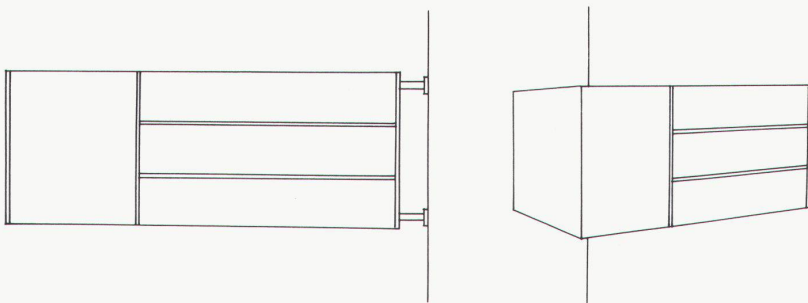
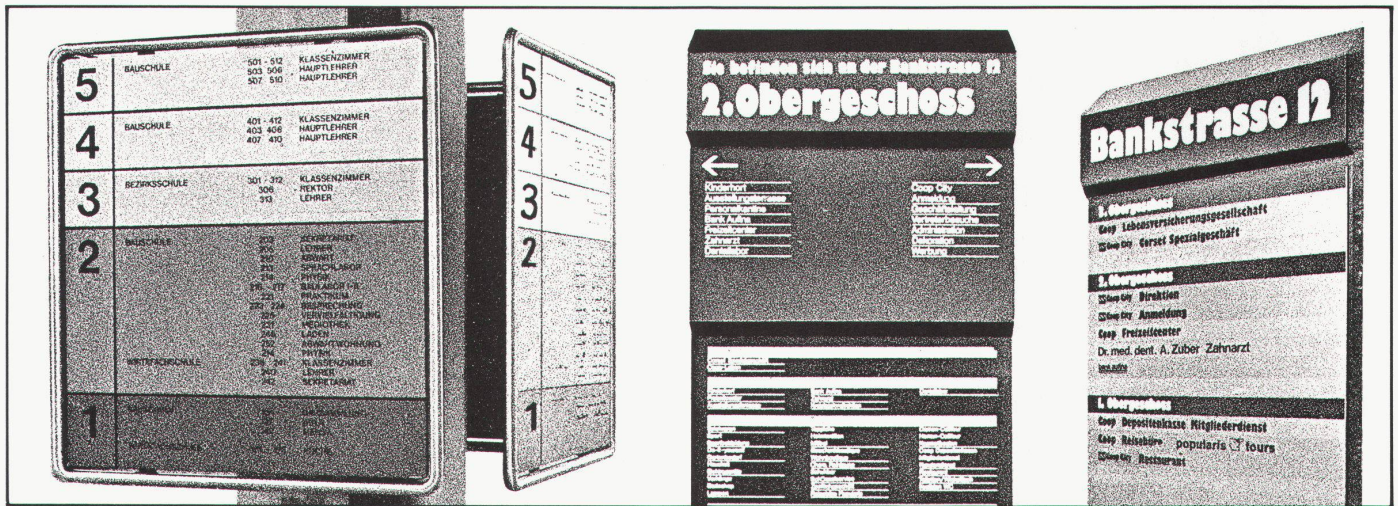

**Speckert+Klein AG**

Schweizergasse 20  
8023 Zürich 1

Tel. 01-221 10 50  
Telex 812433

Stempelsysteme – Baugrafik – Baubeschriftungen



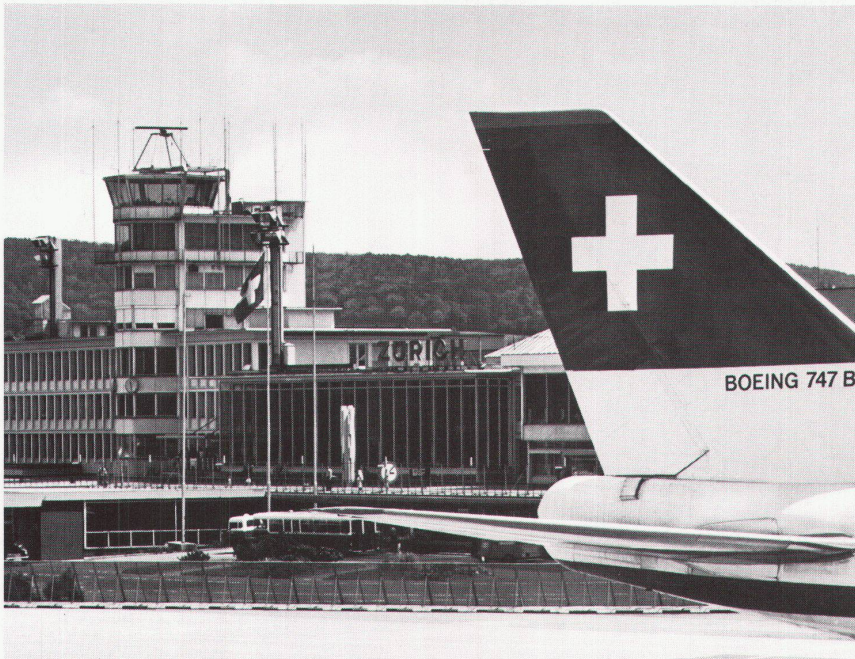

---

# Kunststoff- Fenster SYSTEM COMBIDUR

---

## Optimaler Schallschutz

---



---

## Optimale Wärme- dämmung

---

Fenster müssen heute zwei wichtige Schutzfunktionen erfüllen: Vor kostspieligen Heizenergieverlusten bewahren und lästige Lärmimmissionen verhindern. Kunststoff-Fenster *System Combidur* lösen diese Aufgabe optimal. Die Qualität eines Fensters lässt sich am besten in extremen Problemsituationen beweisen: Die effiziente Schalldämmung bei einem Flughafentower und die garantierte Wärmeisolation eines Hallenbades dokumentieren die hervorragenden Eigenschaften des Kunststoff-Fensters *System Combidur*. Die Gebrüder Kömmerling GmbH – Nr. 1 der Profilversteller für Kunststoff-Fenster

in Europa – liefern mit ihrem vielfältigen Profilsortiment die Grundlage für das *System Combidur*, ein Kunststoff-Fenster mit Stahlprofilen ausgesteift, aus schlagfestem, korrosionsbeständigem Hostalit Z und hervorragenden Wärmedämm- und Schallschutzwerten. Geschulte Fachbetriebe, die laufend über den modernen Fensterbau informiert werden, bürgen für eine Verarbeitung nach schweizerischen Qualitätsmassstäben. Das hochwertige Material und die qualitätsbewusste Verarbeitung des Kunststoff-Fensters *System Combidur* bieten die Gewähr für optimalen Schallschutz und Wärmedämmung.



Ich interessiere mich für die Dokumentation über Kunststoff-Fenster *System Combidur* und bitte um kostenlose Zustellung.

Name: \_\_\_\_\_  
 Beruf: \_\_\_\_\_  
 Strasse: \_\_\_\_\_  
 PLZ/Ort: \_\_\_\_\_



Bitte einsenden an  
 Gebrüder Kömmerling GmbH  
 Verkaufsbüro Schweiz  
 Postfach 4  
 CH-8262 Ramsen

# RÖBEN-KLINKER



Die Nordwestfassade des kantonalen Laboratoriums Zürich wurde in RÖBEN-KLINKER sahara, bunt, glatt, ausgeführt.  
Architekt: Steiger Partner AG, Zürich. Bauunternehmer: Locher & Cie AG, Zürich



Ich interessiere mich für Sichtmauerwerk  
aus RÖBEN-KLINKER

Coupon

Name: \_\_\_\_\_

PLZ: \_\_\_\_\_

Ort: \_\_\_\_\_

Strasse: \_\_\_\_\_

Bitte einsenden an: Zürcher Ziegeleien, Postfach, 8021 Zürich

# ZÜRCHER ZIEGELEIEN

**Kein Architekt  
schaufelt uns absichtlich  
das Grab.**

**Aber: Wenn Sie uns  
absichtlich etwas zuschaufeln,  
kommen wir durch.**



Setzen Sie im Devis eine kleine Armbrust vor das Wort «SPANPLATTEN». Oder ein Schweizerkreuz. Oder ein CH-Schildchen. Ganz wie Sie wollen. Der Schreiner wird verstehen, dass Sie auf «Made in Switzerland» beharren.

Unsere Gegenleistung?

Wir garantieren Ihnen, dass Sie Spanplatten weiterhin als gelöstes Problem abhaken dürfen. Das kann Ihnen guten Gewissens keiner versprechen, der

Hunderte von Kilometern jenseits der Schweizer Grenze sitzt. Unsere technischen Berater sind null-komma-plötzlich da, um Ihr kniffliges Problem zu lösen. Und sie helfen Ihnen, Ärger zu vermeiden. Wir sind jederzeit greifbar, verfügbar. Und dankbar, wenn wir es bleiben dürfen.

Im Kern der Sache sitzt die schlichte Wahrheit: Holz ist ein ganz besonderer Stoff. Solange es uns gibt, gehen wir behutsam damit um. Und solange wir

es tun, bleibt der Schweizer Wald gesund.

Wir verlangen also nichts Ungebührliches von Ihnen. Nur die Möglichkeit, mit gleich langen Spiessen zu kämpfen.

Verband Schweizerischer Spanplatten-Fabrikanten

SCHWEIZER SPAN PLATTEN	<b>hiesig urchig bäumig</b>
------------------------------	-------------------------------------

# -Wohnen- eine Bilanz, die ohne Sie nicht möglich ist

**Eine Herausforderung an alle, für die Wohnräume wirklich Lebensräume sein sollen**

Auch Sie wünschen und brauchen einen Freiraum, den Sie nach Ihren individuellen Bedürfnissen gestalten können. Nicht die Wohngüter stehen deshalb bei uns im Mittelpunkt, sondern Sie und Ihre

## Wohnbedürfnisse

Die Architektur unseres Jahrhunderts ist durch Le Corbusier (1887-1965) massgeblich geprägt worden. Er verstand es, mit neuzeitlichen Materialien wie Stahl, Beton und Glas, die wir eigentlich als kalt empfinden, formenreiche und lebendige Bauwerke zu schaffen. Als Designer von vielfältigen Wohn- und Industriegütern ist es ihm gelungen, die Funktion selbst zu einem ästhetischen Erlebnis zu machen. Durch seine umfassenden Tätigkeiten als Gestalter war es ihm möglich, auch zukunftsweisende Anregungen für den Aufbau ganzer Städte zu geben, die - wiederum funktionell betont - den Problemen der Grossstädte entgegenwirkten.

Möchten Sie selbst prüfen, wie gut es Le Corbusier gelungen ist, Ansprüchen auf Wohnkomfort zu genügen? Es ist unser Beruf, Ihnen zeitgemässe und wertvolle Wohngüter so nahe zu bringen, dass Ihnen der richtige Entscheid beim Kauf Ihres persönlichen Wohngutes leicht fällt.

Damit Freiräume auch wirklich genutzt werden können, ist es jedoch wichtig, sich zunächst Übersicht zu verschaffen über die möglichen Lebensformen, auch über jene unserer Vorfahren, die schliesslich beigetragen haben zu unserer heutigen

## Wohnkultur

### z.B.

Als Beispiel für harmonisches Zusammenspiel zwischen allen am Wohnen Beteiligten haben wir Le Corbusier und den Ruhesessel «Grand Comfort» gewählt.

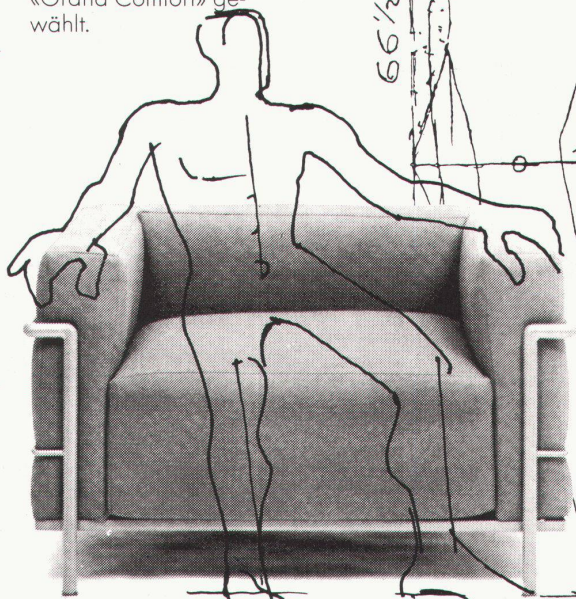

Da wir den Bereich «Wohnen-Leben» als Ganzes betrachten, ist unsere Spezialität denn auch das Ausstaffieren. So können wir Ihnen nicht nur wertvolle Wohngüter anbieten, sondern für Sie

Zu den «Kulturschaffenden» gehört zweifelsohne auch der Designer, dessen Aufgabe es ist, Wohngüter so zu entwerfen, dass sie Ausdruck unserer Zeit sind, also auch übereinstimmen mit Ihren Vorstellungen von

## Wohngestaltung

auch sämtliche Ausstattungsarbeiten ausführen. In unserem Näh- und Polsteratelier, in unserer Innendekorations- und Schreinerwerkstatt sind Fachleute am Werk, die ihr Handwerk verstehen.

Gutes Design muss aber nicht nur erkannt, sondern auch mutig in die Tat umgesetzt, verwirklicht werden. Schön, dass es immer wieder Mutige gibt, die auch Innovationen eine Chance geben bei der

## Wohngut-Herstellung

Wenn Sie Wert darauf legen, dass Ihre Wohnräume auch wirklich Lebensräume sind, so setzen Sie sich mit uns in Verbindung. Nur so hat unsere Tätigkeit einen Sinn - für Sie und für uns.

Solche Wohngut-Hersteller machen es uns - Krämer fürs Wohnen - denn auch möglich, an wertvolle Wohngüter zu gelangen. Damit diese hervorragenden Leistungen auch in Ihre Wohnung kommen, beschäftigen wir uns intensiv mit

## Wohngut-Vermittlung

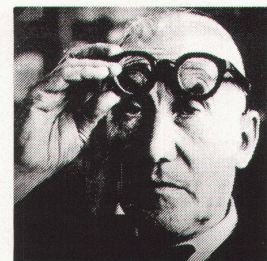

Le Corbusiers Schaffen war immer sozial und funktionell bestimmt. Im Vordergrund stand für ihn der Mensch und seine Lebensbedürfnisse; das «Mass aller Dinge» war für ihn der Mensch und seine Proportionen. Aus einer von den Massen des menschlichen Körpers ausgehenden Reihe von Masseinheiten hat er den «Modulor» entwickelt, ein Masssystem, das die Regeln vom Goldenen Schnitt mit den Massen des menschlichen Körpers vereint.

## N.B.

Für solche, die «Bilanz» ziehen möchten, hat Krämer fürs Wohnen einen «Wohnkompass» entwickelt, der Ihnen helfen kann, Ihre persönliche Wohnform zu finden. Verlangen Sie ihn.

## Krämer fürs Wohnen

Stadthausstrasse 14, (Haus Hypo-Bank), 8400 Winterthur, Telefon 052 - 22 24 23  
Donnerstag bis 21 Uhr geöffnet

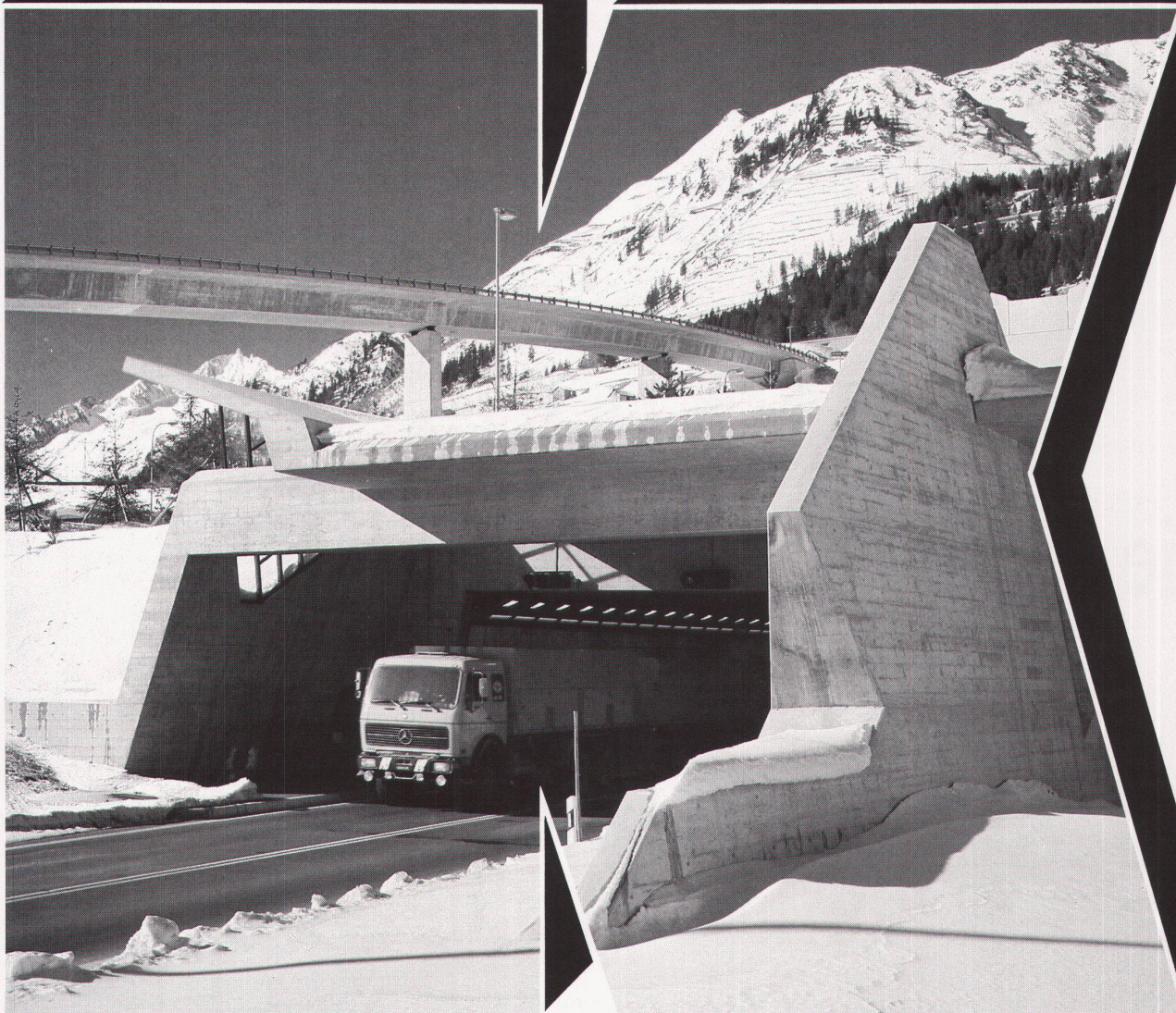

# KELLCO-Kunststoffplatten am neuen Gotthard-Strassentunnel! Warum wohl? . . .

. . . weil hinter jeder KELLCO-Kunststoffplatte die Erfahrung von 18,136241 Millionen produzierter Quadratmeter und überdies ein 25jähriges Know-how stehen. (Dies ist ein Grund von vielen!)



Jahrhundertwerke – und der Gotthard-Strassentunnel ist zweifellos eines – schreiben stets Zeitgeschichte. Kluge Köpfe, genaueste Zielvorstellungen sowie richtungweisende Technologien bilden seit eh und je die Basis für berühmte Baudokumente. Dies war auch ein Grund, weshalb Planer und Realisatoren der hochmodernen Über-

wachungszentralen des Gotthard-Strassentunnels auf zukunftsorientierte Partner und bewährte Produkte vertrauten. Z. B. auf KELLCO – die meistverwendete Kunststoffplatte der Schweiz.



Wand- und Pult-Abdeckungen aus KELLCO in der Überwachungszentrale Airolo.

## KELLCO

Die Sicherheit eines kompetenten Schweizer Partners

**KELLER + CO AG**  
5313 Klingnau  
Tel. 056 / 45 27 71  
Telex 56744

ich möchte mehr wissen über:  
 KELLCO und KELLCO-Spezialprodukte  
 das ganze Produkte-Programm von NOVOPAN und KELLER

Name / Vorname \_\_\_\_\_  
 Strasse \_\_\_\_\_  
 PLZ / Ort \_\_\_\_\_  
 Beruf \_\_\_\_\_

Coupon einsenden an:  
KELLER + CO AG  
5313 Klingnau  
B + W

**Lieber Architekt,  
Sie wissen längst, was Forschungen  
heute bestätigen:**

**Das Bad ist Konfliktstoff  
in der Familie.**

**Sogar Krisenzone Nr.1.  
Wenn viele zur gleichen Zeit das  
gleiche Bedürfnis haben,  
dann ist  
das Glück in Gefahr.**

# Aber wieviel Bad braucht der Mensch?

Wir haben eine Broschüre erarbeitet, in der wir das sanitäre Raum-Bedürfnis kleiner, grösserer und grosser Familien darstellen. Vielleicht wäre diese Information eine kleine Planungshilfe für Ihre Arbeit?



Schicken Sie mir Ihre Broschüre  
(Wieviel Bad braucht der Mensch?)

Name \_\_\_\_\_ w

Strasse \_\_\_\_\_

PLZ/Ort \_\_\_\_\_

Aktion gegen langweilige Badezimmer, Informationsstelle  
der sanitären Branche, Postfach, 8039 Zürich.

## Aktion gegen langweilige Badezimmer. <sup>®</sup>

# Wir planen und bauen.



Glissa-Isolierfassade  
Hallenbad,  
Schaffhausen  
Ernst Gisel,  
Architekt BSA/SIA, Zürich

GLISSA AG  
Glas- und Metallbau  
CH-8201 Schaffhausen  
Telefon 053/5 92 31  
Telex 76 347



*Ihr Partner mit Profil; Ihr Partner für Profile.*



# Ihre Fassade verdient immer das schönere Profil.

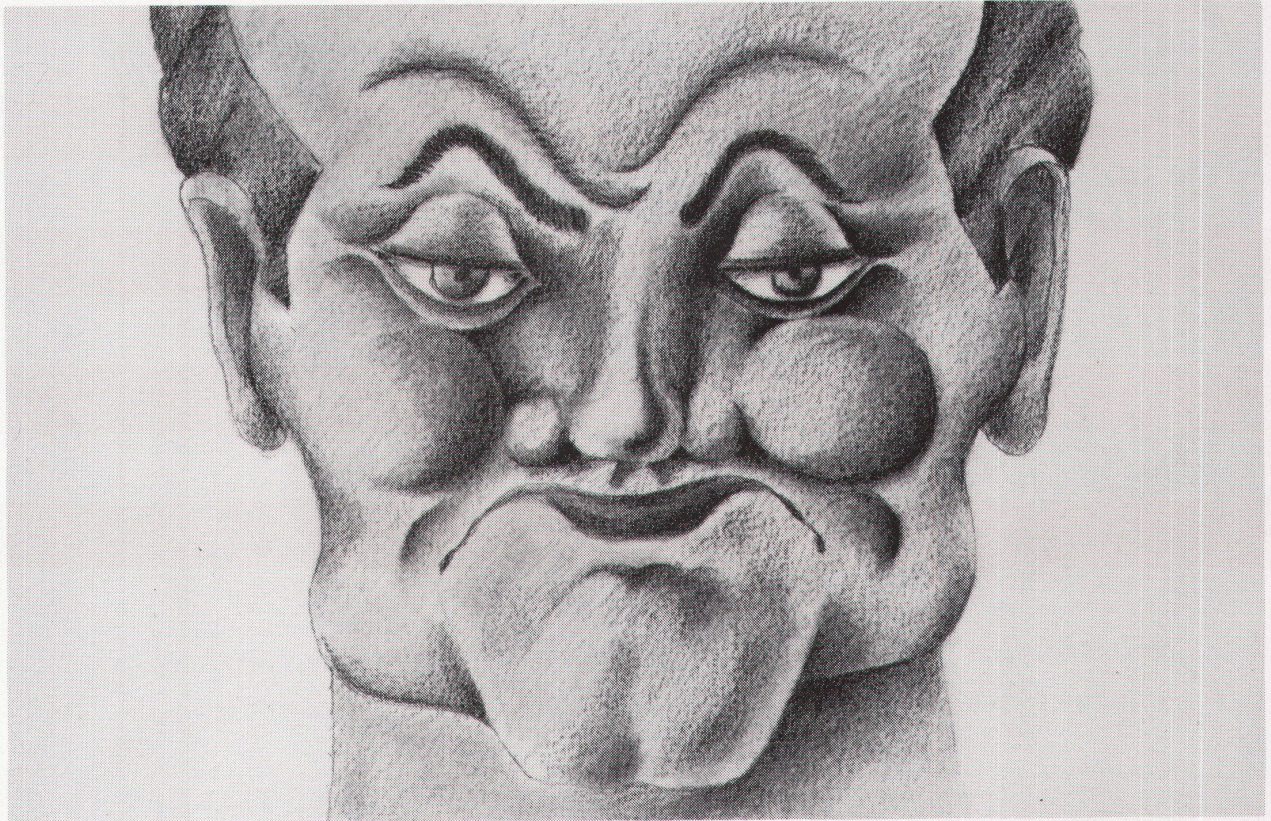

Sie suchen und wählen die beste Lösung für Ihr Projekt. Ökonomische, energiewirtschaftliche, sicherheitstechnische, selbstverständlich statische, aber auch ästhetische Anforderungen müssen erfüllt und eine rationelle Bauweise garantiert sein. Das ist eine Menge Probleme, wofür wir eine Menge Lösungen haben: HOLODECK

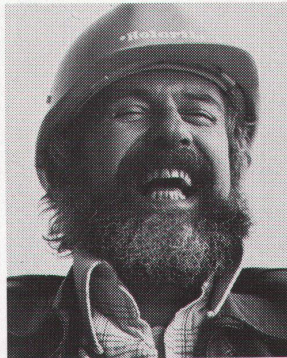

– eine optimal ausgebaute Typenreihe profiliert Bauelemente für Fassaden. Ein Sortiment, das wir, den heutigen Bedürfnissen angepasst, aktualisiert haben. Reden Sie einmal mit uns. Wir geben nicht nur gerne Auskunft, wir können Sie aus Erfahrung fachlich gut beraten. Es lohnt sich, wenn es um Fassaden geht, die man sehen darf.

**Reden Sie mit uns über die Holodeck-Varianten (in der Schweiz profiliert)**

## \*\* Holorib®

Holorib Bausysteme AG  
Badenerstrasse 701, 8048 Zürich  
Telefon 01/62 44 70, Telex 822 274

Holorib Systèmes de construction SA  
22, rue du Cendrier, 1201 Genève  
Téléphone 022/31 81 60, Télex 22 882

Bitte senden Sie uns die Holodeck-Dokumentation.  
Firma \_\_\_\_\_  
Sachbearbeiter \_\_\_\_\_  
Strasse \_\_\_\_\_  
PLZ/Ort \_\_\_\_\_  
Senden an:  
Holorib Bausysteme AG  
Badenerstrasse 701  
8048 Zürich

In der Schweiz tätige Architekten  
und Bauschaffende  
informiert man mit zigtausend Kilogramm  
Prospekten oder mit einer  
Publikation in der Schweizer  
Baudokumentation.

Auskunft:

Schweizer Baudokumentation  
4249 Blauen  
Telefon 061 89 41 41 (Hr. Bachmann verlangen)

**FIXIT-THERM: Ein Wärmedämmsystem mit  
überzeugenden Vorteilen!**

Diffusionsoffener Aufbau garantiert Kondensationsfreiheit und damit auch grosse Zeiteinsparung, weil Fixit-Therm unabhängig von der Bauaustrocknung in den Baufortschritt eingeplant werden kann.

Optimale Wärmedämmung erreichen Sie je nach Wandaufbau schon mit einer Auftragsstärke von 6-8 cm.

Nahtlos Energiesparen, weil Sie mit Fixit-Therm naht- und fugenlos arbeiten. Wärmebrücken als Energiefresser werden vermieden.

Mineralische Bindemittelbasis gewährleistet eine problemlose Applikation und eine gute Widerstandskraft gegen mechanische Beschädigungen.

HANIEL



**FIXIT-THERM Info Coupon**

Einsenden an Haniel Baustoffe AG,  
Postfach, 4002 Basel

Firma \_\_\_\_\_

Strasse \_\_\_\_\_

PLZ/Ort \_\_\_\_\_

bw

«FIXIT-THERM,  
weil wir Haus-  
Frauen eine  
dicke Haut  
brauchen!»

**FIXIT**<sup>®</sup>

Damit es haut mit der Haushaut

HANIEL Baustoffe AG  
St. Alban-Anlage 38, 4002 Basel  
Beratung und Verkauf Weiach  
Telefon 01/858 26 61



Winterthur-Versicherungen, Winterthur, Verwaltungsgebäude  
Architekt: P. Stutz, ETH/SIA, Winterthur

Ausgerüstet mit  
Ganzmetallstoren **METALUNIC®**  
(siehe Produktinformation auf der Rückseite)

**GRIESSER**

GRIESSER AG  
8355 AADORF  
052/47 05 21



# GRIESSER-STOREN sparen Energie, und bieten mehr Sicherheit . . .



- ... sparen Energie,  
weil die Lamellen auch nach Jahren  
gut schliessen.
  - = geringe Luftbewegung zwischen Store  
und Fenster.
  - = bessere Isolation gegen die Kälte.
- ... bieten mehr Sicherheit,  
weil sie sich in der untersten Stellung  
automatisch verriegeln.

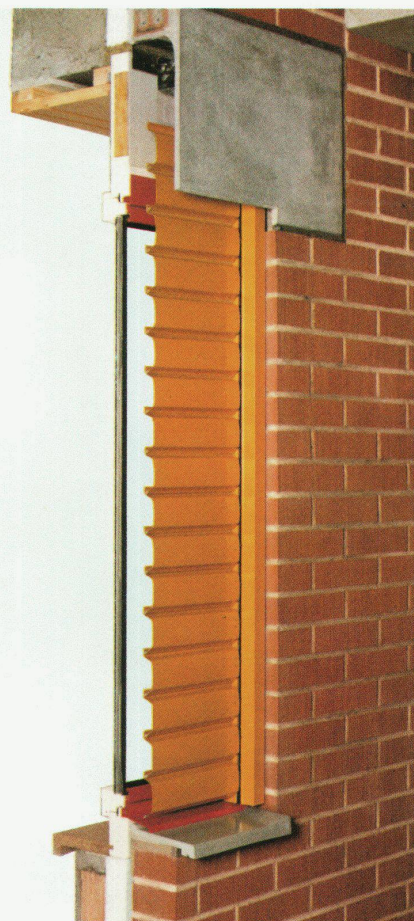
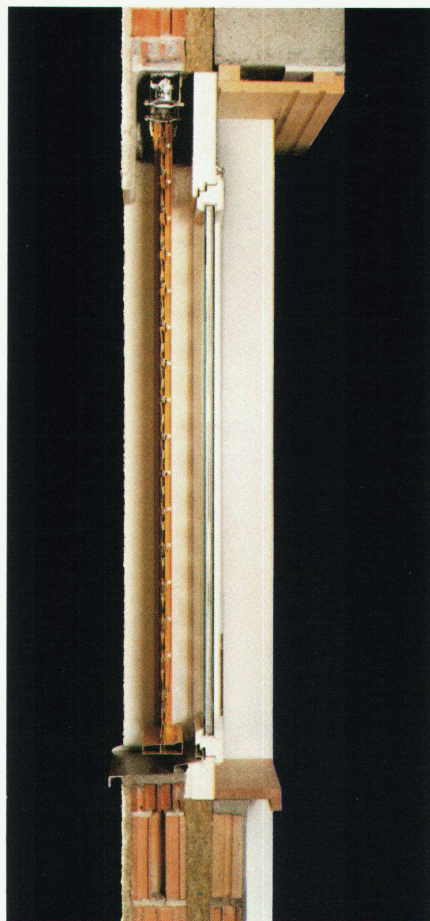
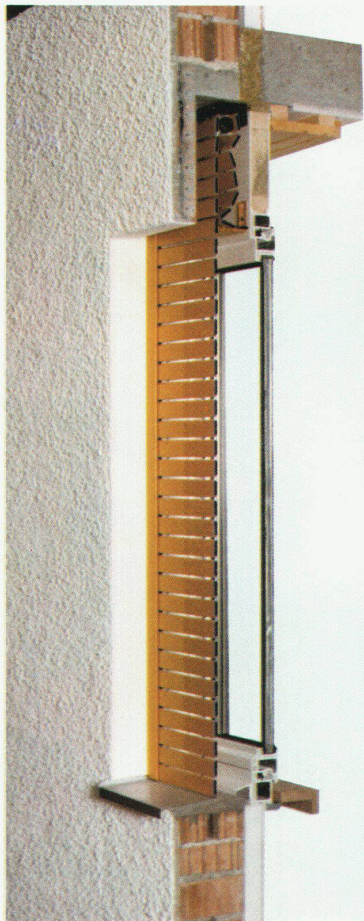

## Leichtmetall-Faltrolladen Rolpac®

Der Rolladen, der das Isolationsproblem löst, weil sich der schlecht isolierende Rolladenkasten erübrigt. Vermindert, wenn gänzlich geschlossen, den Wärmedurchgang bei einem Fenster mit 2-facher Isolierverglasung um ca. 30%. Für Wohnbauten die wirtschaftlichste Lösung. Im obigen Bild sind die Stäbe geöffnet für Licht- und Luftdurchlass.

## Metallverbund-Raffstore Grinotex®

Die Store mit der wesentlich erhöhten Stabilität durch ausschliessliche Verwendung von Metall- und Kunststoffteilen. Auch nach Jahren gänzliche Schliessung der Lamellen, weil die Lamellentragverbindung aus rostfreien Stahldrahtseilen keiner Alterung (Dehnung und Schrumpfung) unterworfen ist. Dies bewirkt eine ca. 15% bessere Isolation des Fensterelementes. Die Store mit der grossen Leistung zum günstigen Preis.

## Ganzmetallstore Metalunic®

Die stabilste Mehrzweckstore, welche die Funktionen von Rolladen und Lamellenstoren vereinigt. Die Store für höchste Ansprüche. Seit 1969 an vielen hunderten von Objekten, Schulen, Spitälern, Verwaltungsbauten, Industriegebäuden, Geschäfts- und Wohnhäusern – erprobt und bewährt.

Bitte verlangen Sie unsere Dokumentation, ein unverbindliches Angebot, oder wenden Sie sich einfach an die nächste Filiale. Unsere Spezialisten werden Sie gerne beraten.

Wichtigste Anwendungsbereiche

	ROLPAC®	GRI-NO-TEX®	METALUNIC®
Wohnhäuser	●	●	●
Schulen		●	●
Spitäler		●	●
Alters- und Pflegeheime	●	●	●
Geschäftshäuser		●	●
Verwaltungsgebäude		●	●
Industriebauten	●	●	●

Filialen und Vertretungen:

BASEL 061/73 70 00 ● BERN 031/25 28 55 ● CADENAZZO 092/62 23 38 ● CHUR 081/24 10 68 ● GENÈVE 022/87 77 66 ● KREUZLINGEN 072/72 50 56 ● LAUSANNE 021/26 18 40 ● LUZERN 041/22 72 42 ● NEUCHÂTEAU 038/25 96 12 ● NIEDERLENZ 064/51 51 71 ● ST. GALLEN 071/25 66 65 ● SIERRE VS 027/55 07 54 ● THUN 033/36 36 44 ● WINTERTHUR 052/25 60 21 ● ZÜRICH 01/241 73 33

# GRIESSER



GRIESSER AG  
8355 AADORF  
052/47 05 21