

Zeitschrift: Werk, Bauen + Wohnen
Herausgeber: Bund Schweizer Architekten
Band: 69 (1982)
Heft: 9: Bauen und Ökologie

Artikel: "Stadtkommunikatoren" : ein Vorschlag = Une proposition de "communicateurs urbains" = "Urban communicators" - a proposal
Autor: Mühlestein, Erwin
DOI: <https://doi.org/10.5169/seals-52698>

Nutzungsbedingungen

Die ETH-Bibliothek ist die Anbieterin der digitalisierten Zeitschriften. Sie besitzt keine Urheberrechte an den Zeitschriften und ist nicht verantwortlich für deren Inhalte. Die Rechte liegen in der Regel bei den Herausgebern beziehungsweise den externen Rechteinhabern. [Siehe Rechtliche Hinweise.](#)

Conditions d'utilisation

L'ETH Library est le fournisseur des revues numérisées. Elle ne détient aucun droit d'auteur sur les revues et n'est pas responsable de leur contenu. En règle générale, les droits sont détenus par les éditeurs ou les détenteurs de droits externes. [Voir Informations légales.](#)

Terms of use

The ETH Library is the provider of the digitised journals. It does not own any copyrights to the journals and is not responsible for their content. The rights usually lie with the publishers or the external rights holders. [See Legal notice.](#)

Download PDF: 06.02.2025

ETH-Bibliothek Zürich, E-Periodica, <https://www.e-periodica.ch>

Erwin Mühlestein

«Stadtkommunikatoren» – ein Vorschlag

Die Grundidee dieses Projektes besteht darin, die technischen Voraussetzungen zur Bildung von Nachbarschaften in städtischen Wohnquartieren zu schaffen.

Anders als bei der Einrichtung von «Wohnstrassen», deren weiterer Vormarsch heute noch erfolgreich durch rechtliche Einsprüche der Hausbesitzer abgeblockt werden kann, gelten solche Einsprüche für das Aufstellen von «Stadtkommunikatoren» nicht. Sie zählen zu den mobilen Provisorien und stehen grundsätzlich nicht auf privatem, sondern auf öffentlichem Grund und behindern weder Zufahrten noch den Durchgangsverkehr. Und anders als Wohnstrassen sind sie unabhängig von Witterung und Jahreszeit benutzbar und bieten ausserdem reichere Verwendungsmöglichkeiten.

Um einfach und gefahrlos auch für Kinder und ältere Personen erreichbar zu sein, soll die Möglichkeit eines direkten Zugangs aus den Treppenhäusern oder aus den Wohnungen vorhanden sein, so dass praktisch eine Erweiterung des privaten Wohnraums in den öffentlichen Bereich entsteht. Weiter sollen die «Stadtkommunikatoren» untereinander, in der Stadt und der gesamten Region, über Videokabel verbunden sein, so dass gemeinsame Aktionen und Diskussionen über den beschränkten Besucherkreis eines einzelnen «Stadtkommunikators» hinaus entstehen können.

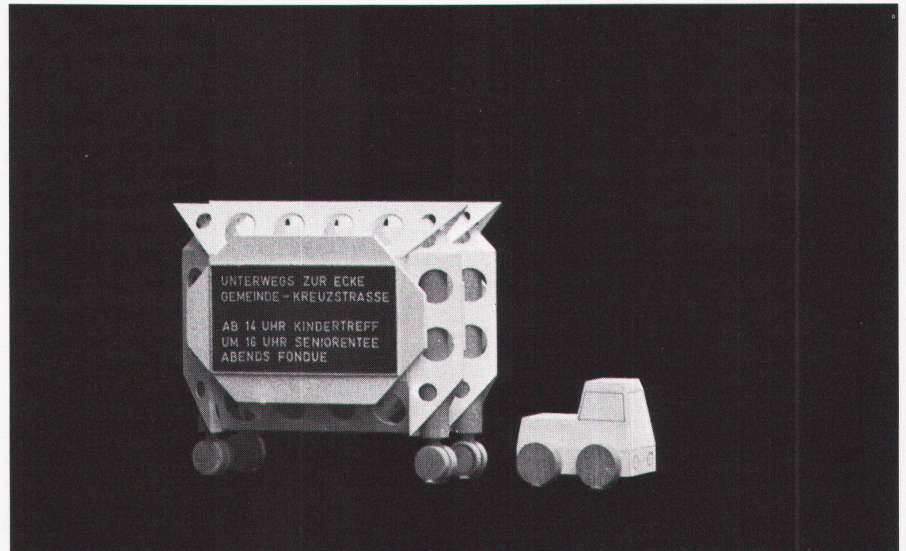

1

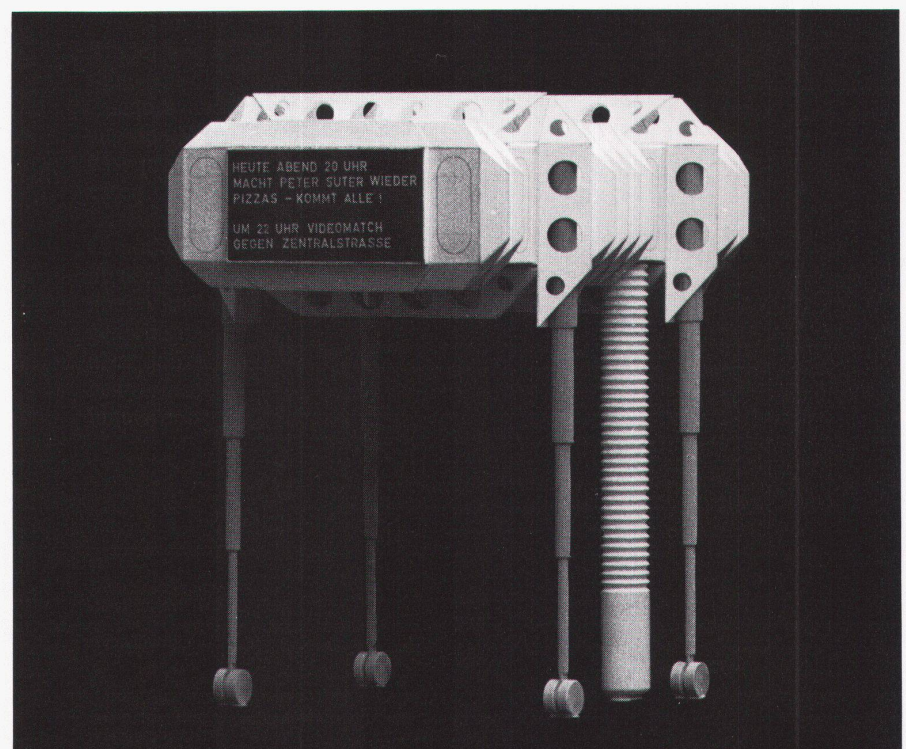

2

1 Der «Stadtkommunikator» im zusammengeschobenen Zustand für den Transport... / Le «communicateur urbain» en position repliée pour le transport... / The «urban communicator» folded up for transport...

2 ... und ausgefahren mit Personenliftschacht für die Installation am Bestimmungsort / ... et déployé avec cage d'ascenseur avant mise en place sur son lieu de destination / ... and unfolded with passenger lift shaft for installation

Une proposition de «communicateurs urbains»

L'idée de base de ce projet consiste à mettre en place les conditions techniques favorisant les relations de voisinage dans les quartiers d'habitat.

Contrairement aux «voies résidentielles» dont les propriétaires riverains peuvent, aujourd'hui encore, empêcher la réalisation par des objections juridiques, la mise en place de «communicateurs urbains» échappe à une telle procédure. En effet, on considère ceux-ci comme des éléments provisoires mobiles qui, en principe, sont implantés dans la zone publique et non pas sur le domaine privé; ils ne gênent ni les accès, ni la circulation de transit. A l'opposé des voies résidentielles, on peut les utiliser sans se soucier des intempéries et des saisons et par ailleurs, ils offrent un éventail d'utilisations plus large.

Afin que les enfants et les personnes âgées puissent y accéder aisément et sans danger, le communicateur doit disposer d'accès directs venant des cages d'escalier et des logements, ce qui en fait pratiquement une extension de l'espace d'habitat privé dans le domaine public. Par ailleurs, des câbles vidéo doivent relier les «communicateurs urbains» entre eux, dans la ville et toute la région, afin que les actions et les discussions menées par le groupe restreint visitant un «communicateur urbain» puissent être largement diffusées.

Par le truchement des «communicateurs urbains», les habitants d'un quartier et ceux des alentours doivent pouvoir se rapprocher les uns des autres, développer des activités leur convenant personnellement et renoncer ainsi, pendant leurs loisirs, aux comportements octroyés.

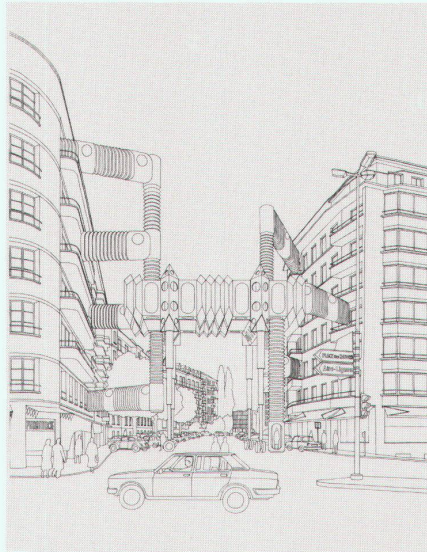

3

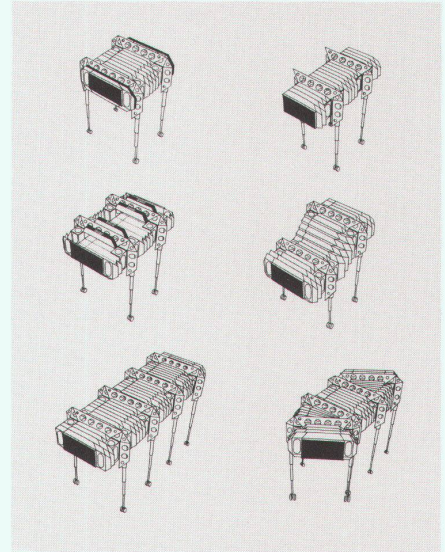

4

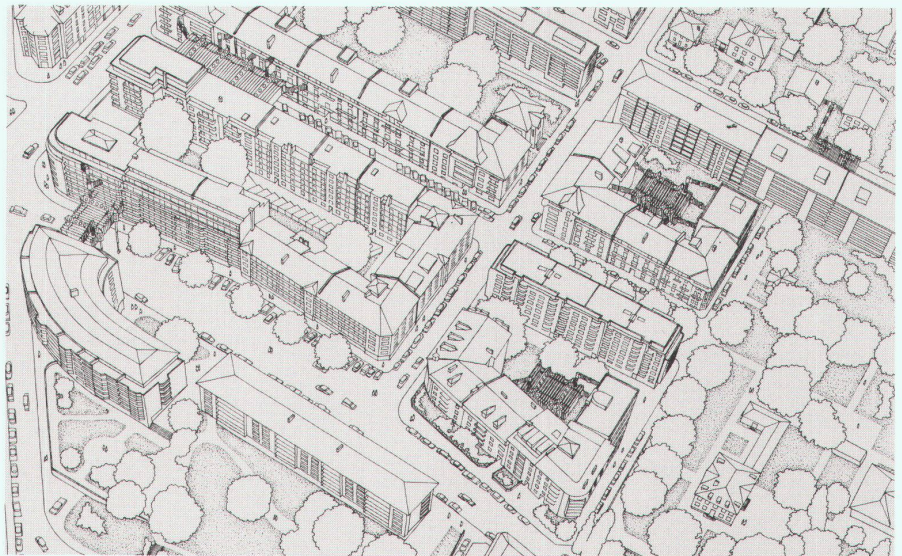

5

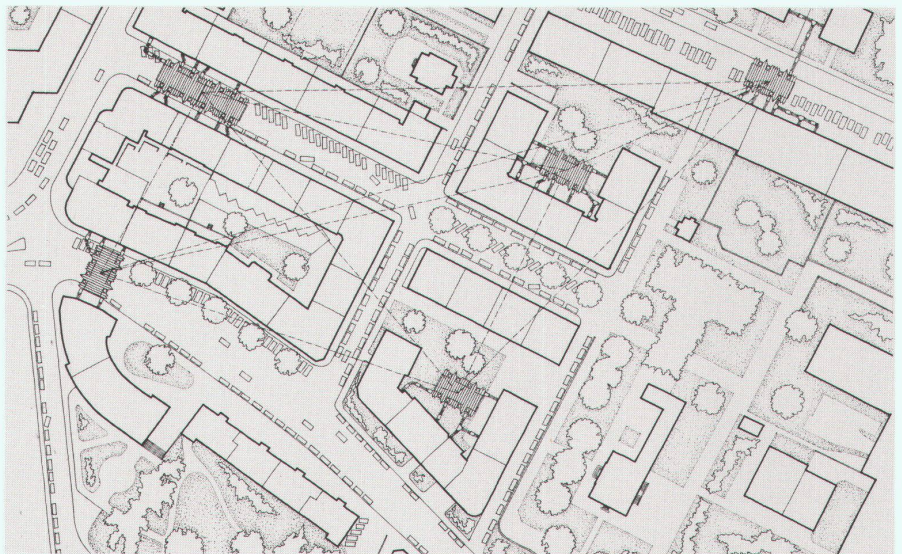

6

3 Ein «Stadtkommunikator» im Stadtbild mit montierten Direktzugängen aus den anliegenden Häusern / Un «communicateur urbain» avec accès directs venant des maisons avoisinantes / An «urban communicator» with direct accesses from neighbouring houses

4 Verschiedene Aufstellungsarten einzelner und Kombinationsvarianten mit weiteren «Stadtkommunikatoren» / Différentes implantations de «communicateurs urbains» isolés et choix de combinaisons entre plusieurs d'entre eux / Different variants with additional «urban communicators»

«Urban communicators» – a proposal

The idea of developing «urban communicators» in the form shown here stemmed from the wish to apply technology to the formation of urban neighbourhoods and thus to stimulate discussion.

They differ from «residential streets», the development of which can be legally blocked by property owners; «urban communicators» cannot be hindered by legal means. They are provisional mobile structures and do not fall under the building code. They are sited in principle on public ground and do not disturb either accesses or through traffic. And they are independent of weather conditions and seasonal influences, and they are polyvalent.

Simple safe access from entrances to the «urban communicators» for children and old people as well will be possible, so that the private living area is practically expanded into the public realm. Also, the individual «urban communicators» will be interconnected, in the city and the region, by video cable, this enhancing the communications field of the users of any particular «urban communicator».

It will be possible, via the «urban communicators», to unite scattered people, to promote spontaneous activity, to liberate leisure from outside pressures and to enable people to look beyond their immediate homes and families into a wider world.

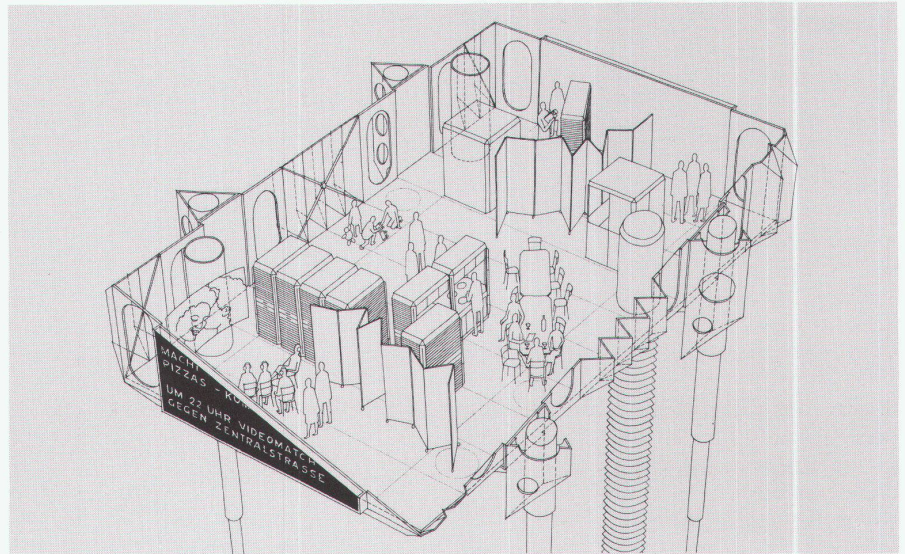

7

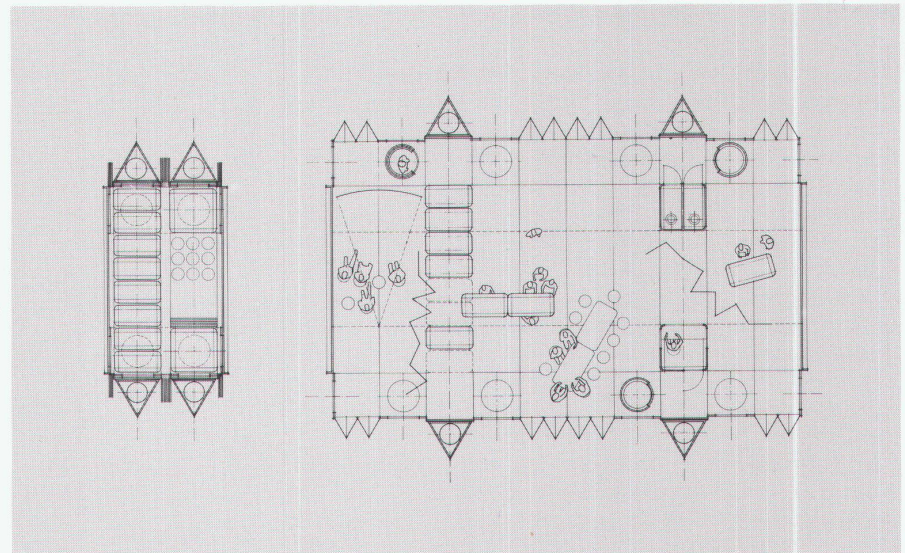

8

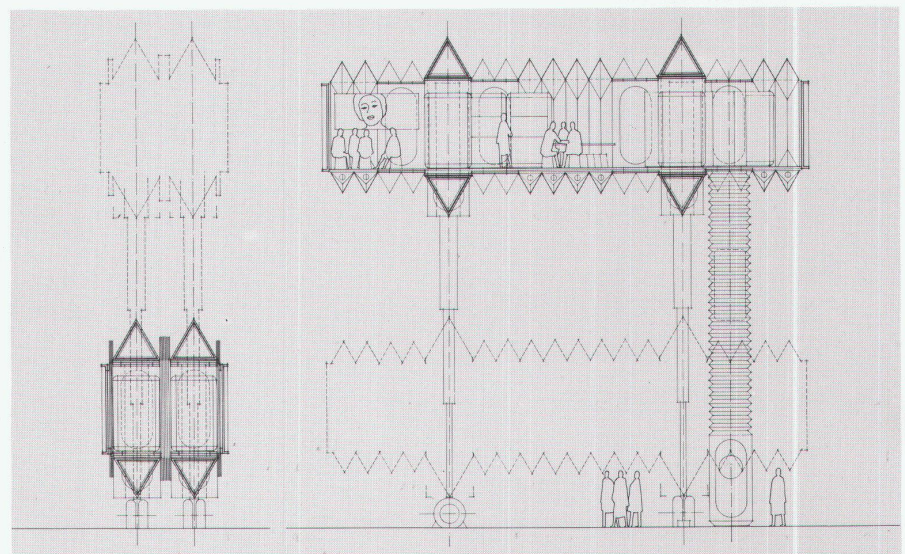

9

5 6
 Verschiedene «Stadtkommunikatoren» im Quartier, untereinander mit Videokabeln verbunden / Différents «communicateurs urbains» dans un quartier reliés par câbles vidéo / Different «urban communicators» in neighbourhoods, interconnected via video cables

7
 Einblick in einen der «Stadtkommunikatoren» / Vue dans l'un des «communicateurs urbains» / View into an «urban communicator»

8 9
 Grundriss und Schnitt durch einen «Stadtkommunikator» im zusammengeschobenen und im ausgefahrenen Zustand / Plan et coupe d'un «communicateur urbain» en position repliée et déployée / Plan and section of an «urban communicator», folded and unfolded

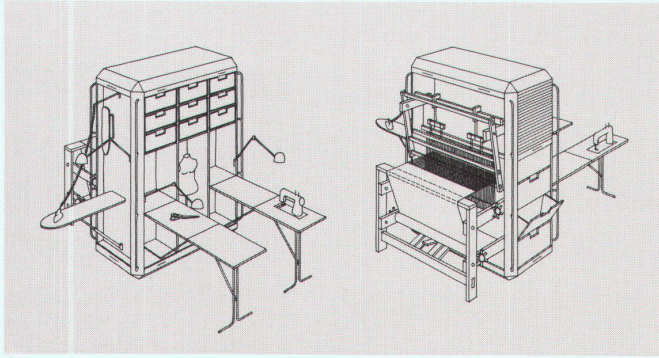

10

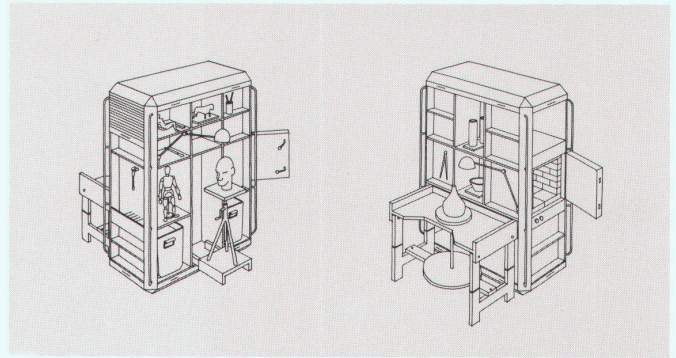

11

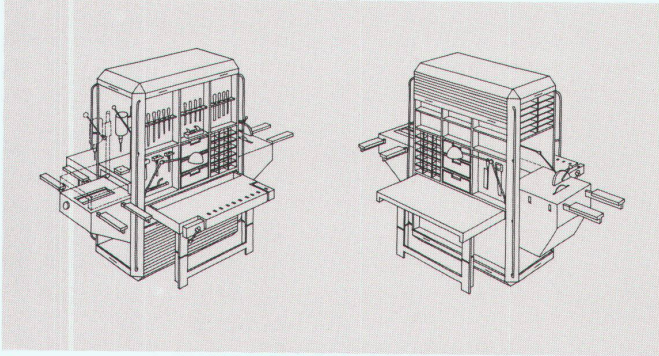

12

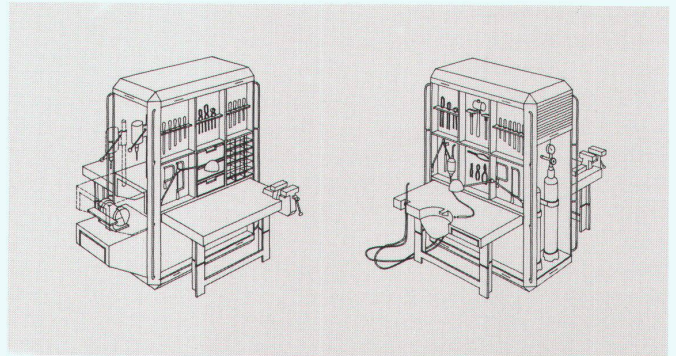

13

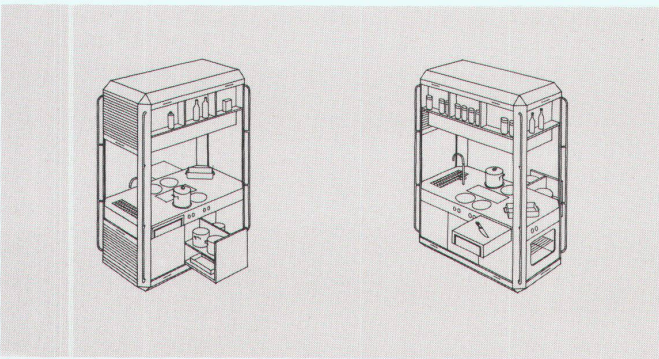

14

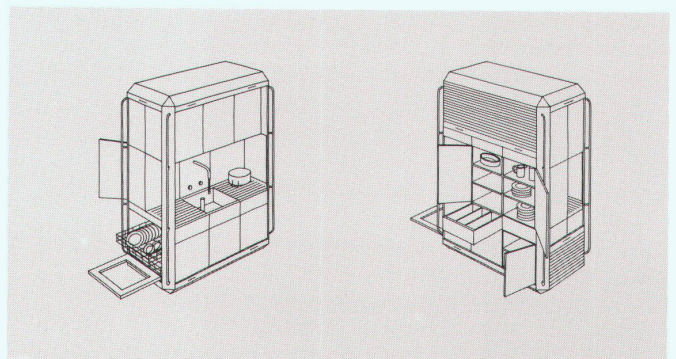

15

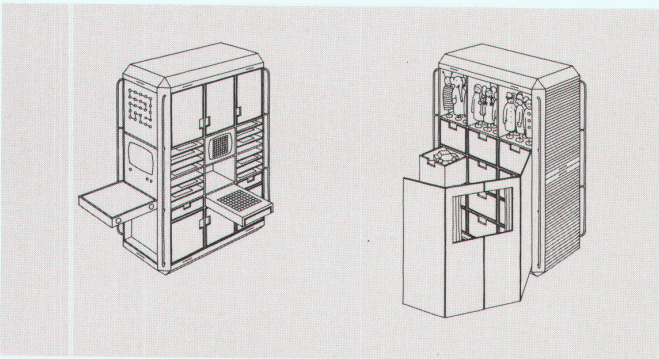

16

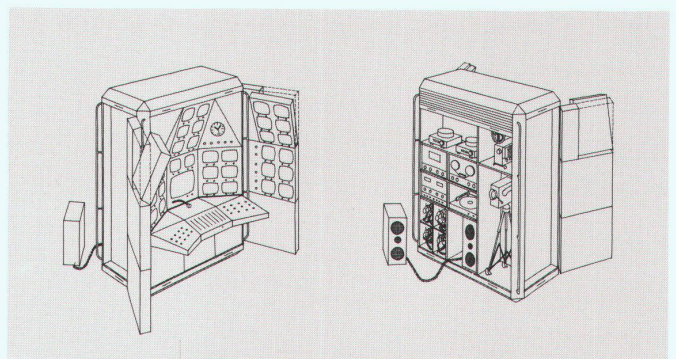

17

10–17 Die verschiedenen Aktivitätscontainer eines «Stadtkommunikators» / Les différentes activités trouvant place dans un «communicateur urbain» / The different activity containers of an «urban communicator»

10 für textile Tätigkeiten / pour les travaux sur textile / for work with textiles

11 für Ton- und Keramikerarbeiten / pour les travaux sur argile et céramique / for pottery and ceramics

12 für Holzarbeiten / pour les travaux sur bois / for wood-working

13 für Metallarbeiten / pour les travaux sur métal / for metalworking

14 zum Kochen gemeinsamer Mahlzeiten / pour la cuisson des repas communs / for joint cooking of meals

15 zum Abwaschen und Aufbewahren des Geschirrs / pour laver et ranger la vaisselle / for washing up and storing of dishes

16 für Kinder- und Erwachsenenspiele / pour les jeux des enfants et des adultes / for children's and adult's games

17 für Bild-, Ton- und Videoreportagen / pour les reportages de télévision, de radio et de vidéo / for film, radio and TV reporting