

Objekttyp: **Advertising**

Zeitschrift: **Werk, Bauen + Wohnen**

Band (Jahr): **72 (1985)**

Heft 1/2: **Positionen heute : Geschichte(n) für die Zukunft = Positions d'aujourd'hui : histoire(s) pour l'avenir = Positions today : tomorrow's (Hi)story**

PDF erstellt am: **22.07.2024**

### **Nutzungsbedingungen**

Die ETH-Bibliothek ist Anbieterin der digitalisierten Zeitschriften. Sie besitzt keine Urheberrechte an den Inhalten der Zeitschriften. Die Rechte liegen in der Regel bei den Herausgebern. Die auf der Plattform e-periodica veröffentlichten Dokumente stehen für nicht-kommerzielle Zwecke in Lehre und Forschung sowie für die private Nutzung frei zur Verfügung. Einzelne Dateien oder Ausdrucke aus diesem Angebot können zusammen mit diesen Nutzungsbedingungen und den korrekten Herkunftsbezeichnungen weitergegeben werden. Das Veröffentlichen von Bildern in Print- und Online-Publikationen ist nur mit vorheriger Genehmigung der Rechteinhaber erlaubt. Die systematische Speicherung von Teilen des elektronischen Angebots auf anderen Servern bedarf ebenfalls des schriftlichen Einverständnisses der Rechteinhaber.

### **Haftungsausschluss**

Alle Angaben erfolgen ohne Gewähr für Vollständigkeit oder Richtigkeit. Es wird keine Haftung übernommen für Schäden durch die Verwendung von Informationen aus diesem Online-Angebot oder durch das Fehlen von Informationen. Dies gilt auch für Inhalte Dritter, die über dieses Angebot zugänglich sind.

**Weitsicht.  
Glas schützt.**

**Glas und Sonnenkraft.**

Glas besänftigt die intensive Kraft der Sonne, reduziert sie auf ein angenehmes Mass. INFRASTOP bietet höchsten Komfort bei kaum wahrnehmbarem Lichtverlust.

**INFRASTOP® – das  
Sonnenschutz-Isolierglas.**

Weitere Produkte vom Spezialisten für Funktionsglas:  
ALLSTOP, das Panzerglas.  
DELODUR und SIGLA, die Sicherheitsgläser.  
THERMOPLUS, das Wärme-Isolierglas.  
PYROSTOP, das Brandschutzglas.  
SEDO, das Ganzglas-Isolierglas.  
PHONSTOP, das Schallschutz-Isolierglas.  
Und andere – für jede Funktion.

Detaillierte Informationen:  
WILLY WALLER GLAS AG  
Oberallmendstrasse 16  
6300 Zug 2  
Tel. 042/31 25 66, Telex 78 798

 **FLACHGLAS AG**



Eine Informationsreihe über die Zuverlässigkeit der Produkte von Sarna.

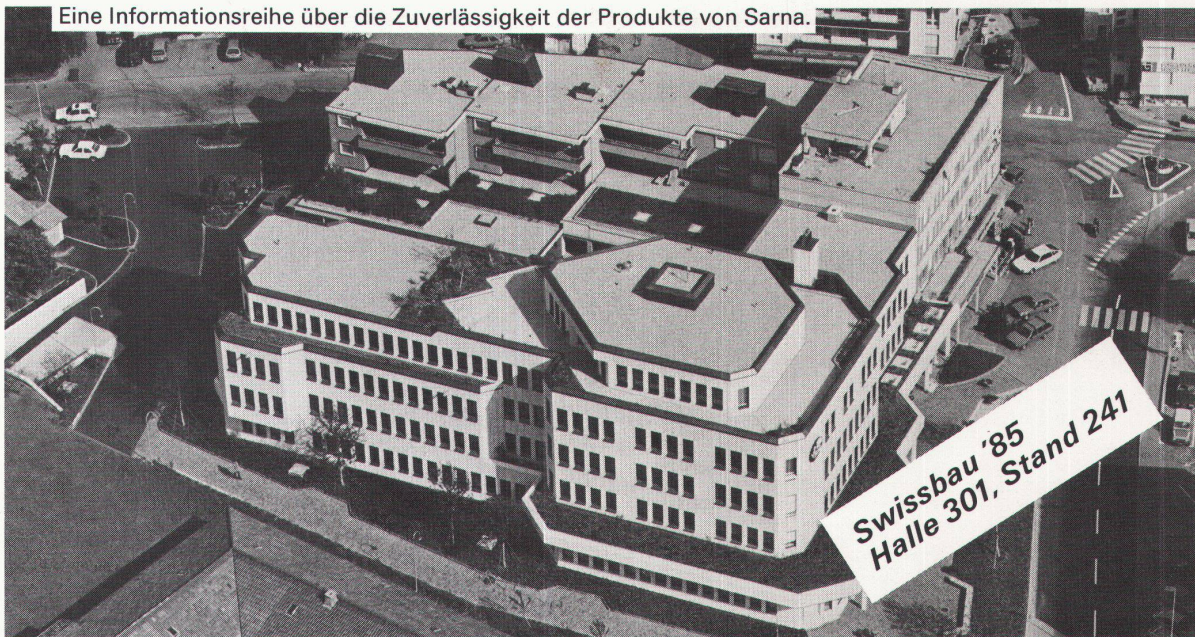

## Wie man mit Sarnafil ein Flachdach mit Grünflächen sicher abdichtet.

Die Begrünung von Flachdächern ist ein immer häufigeres Anliegen von Architekten, Bauherren und Städteplanern. Ein gutes Beispiel für die Realisation eines solchen bepflanzten Daches ist der soeben fertiggestellte Neubau der Verwaltungs- und Privatbank in Vaduz.

Bei diesem Gebäude wurden sämtliche Dächer als Flachdach gestaltet. Das Hauptdach, es misst 1800 Quadratmeter, wurde bekieset und teilweise humusiert. Das Dach der angrenzenden Tiefgarage umfasst gar 2100 Quadratmeter. Es ist teilweise befahrbar, begehbar und humusiert.

Gerade diese besonders attraktive Form der Dachnutzung ist aber nicht ohne Risiko für die Dachabdichtung. Schon öfters wurden Bauherren durch die Folgen von beharrlich nagendem Wurzelwuchs überrascht. Dann ist es für eine kostengünstige Sanierung allermeistens zu spät.

Aus diesem gewichtigen Grund wurde Sarnafil auch in Vaduz von Anfang an als Dachhaut verlegt.

### Sarnafil ist die ideale Unterlage für jedes begrünte Dach.

#### Denn Sarnafil ist absolut wurzelbeständig.

Ein mit Sarnafil abgedichtetes Dach ist – auch dann, wenn es begrünt ist – unter allen Umständen sicher. In zahlreichen Tests wie in der Praxis hat Sarnafil seine absolute Wurzelbeständigkeit beruhigend deutlich unter Beweis gestellt. Ein Vorteil von entscheidender Bedeutung für Architekten und Bauherren. Besonders dann, wenn man bedenkt, dass Sarnafil dank dieser Unempfindlichkeit keinen zusätzlichen Wurzelschutz benötigt.

Trotz dieser Undurchdringbarkeit bleibt Sarnafil konstant dampfdurchlässig.

Ein weiterer Pluspunkt für die Sicherheit mit Sarna ist das Sarna-Kontrollsystem. Dazu wird die ganze Abdichtung in einzelne, in sich dichte Sektoren eingeteilt. Durch diese Abschottung können gerade bei grossflächigen Abdichtungen eventuelle Schadstellen sofort geortet werden. Grössere Schäden werden damit gleichzeitig verhindert.

### Mit dem Sarnafil-Abdichtungssystem lässt sich jedes Flachdach leicht, schnell und sicher abdichten.

Sarnafil ist ein schon seit Jahrzehnten bewährtes Dachsystem, um wirklich jedes Flachdach – und sei es noch so aussergewöhnlich – dauerhaft wasserdicht zu machen.

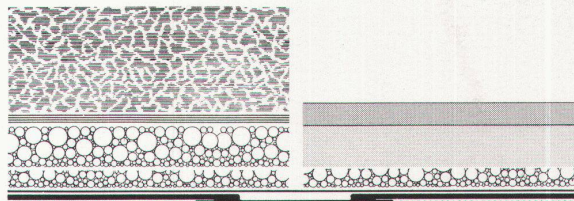

Humus  
Filtermatte  
Drainageschicht  
Schutzmörtel  
Schutzbahn  
Sarnafil G 476-20  
Filz 800 gr/m<sup>2</sup>

Abschottung

Abschottung Sarnafil G 465-12  
vollflächig mit Bitumen aufgeklebt,  
vorgängig mit Primer behandelt

Asphaltbelag  
Überbeton  
Schutzmörtel  
Schutzbahn  
Sarnafil G 476-20  
Filz 800 gr/m<sup>2</sup>

Begrünung auf der wurzelbeständigen Sarnafil-Abdichtung.

Kombiniert mit weiteren Schichten erlaubt es Begehen, Befahren und sogar Bepflanzen – eine immer beliebtere Nutzungsform, welche zum harmonischen Stadt- und Landschaftsbild beitragen wird.

Über alles weitere orientiert Sie die Sarna Kunststoff AG, 6060 Sarnen, Telefon 041-66 01 11.

**Sarnafil**® von **Sarna**  
Vo de Sarna. Das verhebet.

---

# **USM** Die Verbindung traditioneller Präzision mit zukunftsorientiertem Design.

## **USM HALLER**

Möbel-Bausysteme

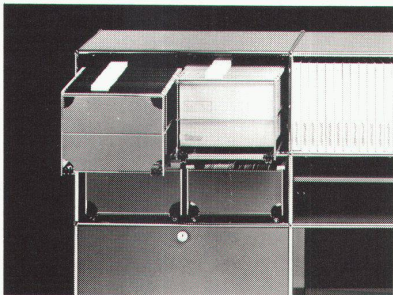

Ein Bausatz genormter Teile, der sich in modularer Ordnung zu räumlichen Objekten zusammensetzen, zerlegen, wiederverwenden, dauernd verändern und ergänzen lässt. Ideal für Büro, Praxis, Banken und... sogar für die Wohnung.

## **USM HALLER**

Stahlbausysteme

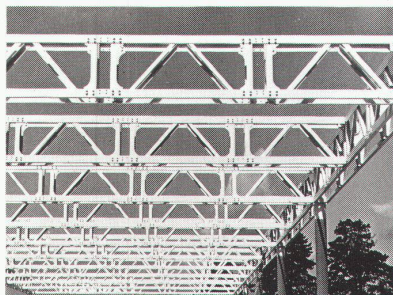

Gesamtbau Lösungen von Tragkonstruktion, Fassadenhaut und Dach. Grosse Variabilität, optimale Anpassung, breites Anwendungsfeld, industriell gefertigt. System Maxi eingeschossig, System Mini ein- bis zweigeschossig, System Midi mehrgeschossig. Fassadensysteme zu konventionellen Stahl- oder Stahlbetonbauten.

## **USM SCHÄRER**

Fensterverschluss-Systeme

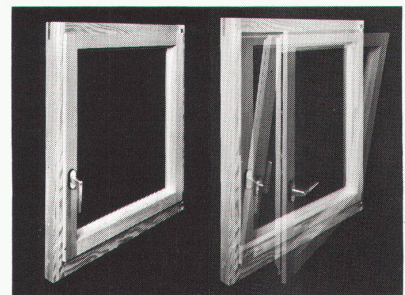

Euroferm 100 und 200. Das Verschluss-System für ein- und zweiflügelige Fenster und Fenstertüren. Einfache Einbauweise: handwerklich oder mit Montagepresse. Getriebe beidseitig ausstossend. Öffnen – Drehen – Kippen – Schliessen, alles in einem Griff.

## **USM**

U. Schärer Söhne AG  
CH-3110 Münsingen  
Telefon 031 92 14 37  
Telex 911 633 usm ch

SUISS  
BAU 85

Halle 13 Stand 345

---

# Eine Dornbracht für bessere Bäder

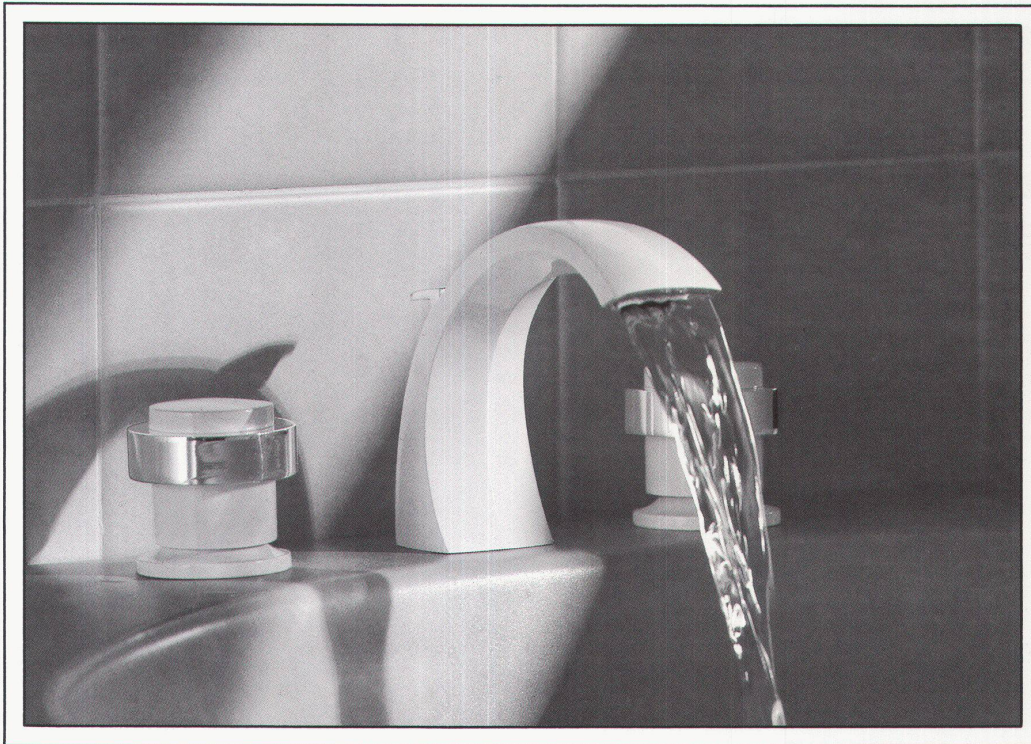

SWISS  
BAU 85  
Stand 321.571

Wenn Ihre Bauherren im Bad besonders anspruchsvoll sind, können Sie mit gutem Gewissen eine Empfehlung aussprechen: Dornbracht. Dornbracht-Armaturen sind speziell geschaffen, feine Interiors stilsicher zu ergänzen. Dabei steckt in ihnen eine über Jahrzehnte ausgereifte Technik. Wir informieren Sie gerne näher über die nahezu unerschöpflichen Möglichkeiten, mit Dornbracht-Armaturen gute Bäder besser auszustatten.

  
**DORNBRACHT**

...schöner kann Wasser nicht fließen!

Coupon  
oder Karte  
für Prospekte  
und Informationen  
an:

**SADOREX AG**  
Hochbordstr. 9  
8600 Dübendorf  
Tel. 01/821 59 11

Name: \_\_\_\_\_

Strasse: \_\_\_\_\_

PLZ/Ort: \_\_\_\_\_

# E i n l a

**Megert und Frutiger  
Holzbau AG**  
ist an der Swiss Bau '85  
in Basel für Sie da.  
Vom 5. bis 10. 2. 1985.  
In Halle 300, Stand 421.

***megert* präsentiert sich.**

Als Vielfaltlöser im Fensterbau:

- Mit dem Holz/Alu-Fenster. ■ Mit dem Holz-Fenster. ■ Mit dem Kunststoff-Fenster.
- Mit dem Renovations-Fenster.

***megert* profiliert sich.**

Als Sofortraumlöser im Elementbau:

- Mit extraschnellen Realisationen. ■ Mit individuellen Lösungen. ■ Mit Gebäuden zum Mieten.
- Mit bauphysikalischen Höchstwerten.

**d u n g .**

***megert* zeigt sich.**

- Mit einer informativen Video-Produktion. ■ Mit konkreten Modellen. ■ Mit Beispielen aus der Praxis.

***megert* bedankt sich.**

- Mit einem bleibenden Geschenk für jeden Besucher.

***megert* III**

**Megert und Frutiger Holzbau AG**

Fensterbau, Elementbau, Zimmerei, Schreinerei  
Töpferweg 16, 3613 Steffisburg, Telefon 033 39 77 77  
Drahtzugstrasse 4, 8008 Zürich, Telefon 01 55 44 48

# Die neue Heizkörper-Linie von Hoval. Arbonia Crea-Therm.<sup>®</sup>

Schön durch Einfachheit: Dieses Gesetz der Ästhetik wird am Beispiel des neuen Arbonia Crea-Therm-Heizkörpers auf überzeugende Weise bestätigt. Zum modernen Design kommen die technischen Vorzüge wie hoher Strahlungsanteil, optimale Regelfreundlichkeit, geringer Platzbedarf und die elektrophoretische Thermolack-Grundierung ohne Mehrpreis.

Verlangen Sie bitte nähere Unterlagen.

Hoval Herzog AG

8706 Feldmeilen · Telefon 01-925 6111

Büros in Bern, Reinach-Basel, Lausanne, Lugano.

**“NTR”**  
Hervorragend für  
Niedertemperatur-  
betrieb

Die gute Form  
für Behaglichkeit.

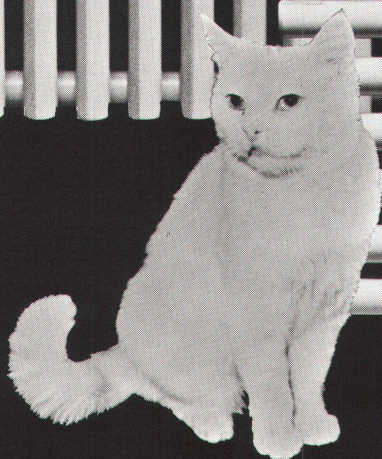

## Hoval

Hoval Systemtechnik:  
Verantwortung für Energie und Umwelt.



Eindruckliche Tests an unserem SWISSBAU-  
Stand 211, Halle 51.

Seien Sie herzlich willkommen!

# stamisol® DW F 4250

Die neue Diffusionsbahn für Unterdach  
und Wand mit den besten technischen Daten.

(international zum Patent angemeldet)

- extrem dampfdurchlässig
- hochreissfest
- hervorragend wasserabweisend
- leicht und verlegefreundlich



Die speziell wasserabweisende Ausrüstung von stamisol DW F 4250 schützt Konstruktionsteile und darunterliegende Räume nicht nur vor auftauendem Flugschnee und Regen, sondern auch vor Staub und Russ. Dank der ausserordentlich hohen Wasserdampfdurchlässigkeit von stamisol DW F 4250 ist ein voller Dampfdruckausgleich zwischen innen und aussen möglich. stamisol DW F 4250 kann deshalb direkt auf die Wärmedämmung verlegt werden.

Mit stamisol ist's dem Dache wohl!

SWISSBAU-Stand 211, Halle 51

**stamoid ag**  
Beschichtungswerk • Usine d'enduction

Stamoid AG  
CH-8193 Eglisau

Telefon 01 867 02 22  
Telex 53 483

# Kommen Sie zum Kern der Sache. SWISSBAU Basel, Halle 1, Stand 383, 5.-10. Februar. Und gewinnen Sie ein automatisches Baunivellier Kern GK0-AC.

**WETTBEWERB**  
 2 Baunivelliere Kern GK0-AC  
 zu gewinnen!

**Neu**

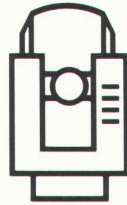

Kern E2  
Elektronischer  
Sekunden-  
theodolit



Kern DM 503  
Elektrooptisches  
Distanzmessgerät



Kern DIF 41  
Dateninterface  
mit HP-41 C



Kern  
ALPHACORD  
Feldcomputer

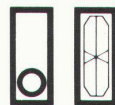

Kern RD 10  
Zielpunkt-  
empfänger

Kern stellt sein breitgefächertes Vermessungs-Programm vor. Weltweit bewährte Geräte, das gesamte modulare Geräte-System sowie den ALPHACORD – der leistungsfähigste Feldcomputer für den Vermesser.

## WETTBEWERB

Bringen Sie Ihr ältestes Original-Kern-Nivellier mit (ohne Stativ). Sofortpreis für jeden Teilnehmer. Die Besitzer des ältesten und des ältesten noch funktionstüchtigen Kern-Nivelliers gewinnen je 1 automatisches Baunivellier Kern GK0-AC.

Mitmachen lohnt sich! Bringen Sie deshalb zur SWISSBAU etwas Zeit und Ihr ältestes Kern-Nivellier mit. Wir freuen uns auf Ihren Besuch.



Kern & Co. AG  
Werke für Präzisionsmechanik,  
Optik und Elektronik  
5001 Aarau  
Telefon (064) 25 11 11

Vom Wettbewerb ausgeschlossen sind Kern-Mitarbeiter und deren Angehörige sowie Antiquitäten-Händler. Der Rechtsweg ist ausgeschlossen.



Geschäfts- und Wohnhaus, Bahnhofstrasse, Baden AG    Burkhard, Meyer, Steiger, Architekten BSA/SIA, Baden

**RÖBEN-KLINKER**

**ZÜRCHER ZIEGELEIEN**

**ZZ**

# SIEMENS

## **Neue Massstäbe für die Küche von morgen**

**Vielseitigkeit, Funktionalität, Wirtschaftlichkeit**

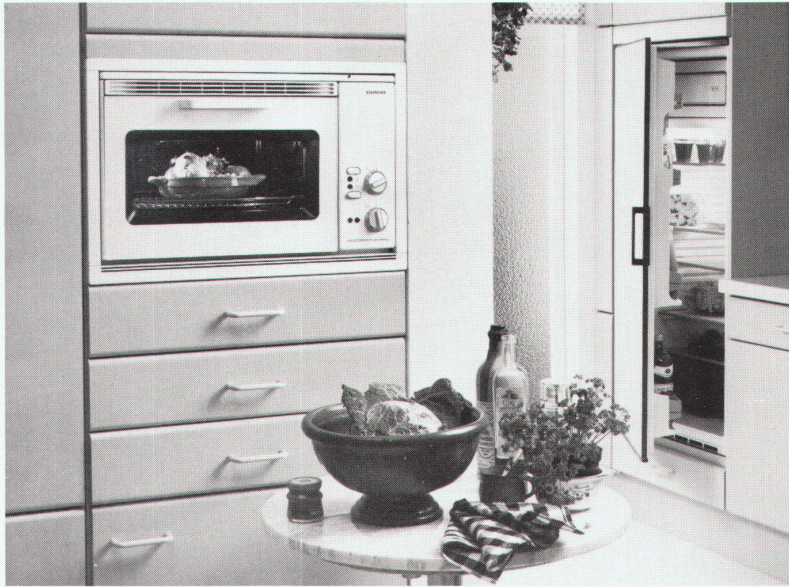

Zu einer gut durchdachten, gut geplanten Küche gehören Einbaugeräte, die hinsichtlich Vielseitigkeit, Funktionalität und Wirtschaftlichkeit dem hohen Design-Standard entsprechen.

**Das neue Mikrowellen-Kompaktgerät – ein Beispiel für Vielseitigkeit:** Klassische Beheizung mit Wärmestrahlung von oben und unten, kombinierbar mit Mikrowelle zur Verkürzung der Kochzeiten – Mikrowelle solo – oder grillieren direkt unter dem Infrarotstab.

**Die neuen Kühl- und Gefriergeräte – ein Beispiel für Funktionalität:** Alles, was Sie kühlen oder eingefrieren wollen, ist in Schubladen übersichtlich gelagert und bequem von oben zu erreichen. Die Schubladen gleiten auf Schienen.

**Der neue, sagenhaft leise Geschirrspüler Lady – ein Beispiel für Wirtschaftlichkeit.** Er braucht weniger Strom und Wasser als das Abwaschen von Hand und sorgt für blitzblankes Geschirr bei aller nur erdenklichen Sorgfalt.

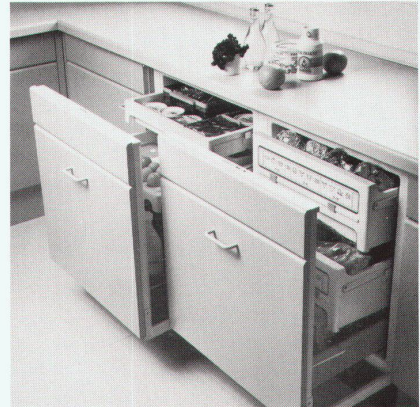

5.-10. Februar 1985  
Halle 321, Stand 301

Siemens-Albis AG  
Abt. Haushaltgeräte  
Tel. 01/749 1111  
8953 Dietikon-Fahrweid

**Gut für viele Jahre – Siemens-Einbaugeräte**

# Die flinke Rolle: goroll-T/SE

Wer kennt sie nicht, die bewährte, hochwertige gopor-T/SE-Trittschallisulationsplatte. Die gleiche, hervorragende Qualität können Sie jetzt auch von der Rolle verlegen:

## **goroll-T/SE die grüne Trittschallisulations-Rolle.**

- Die rasche und einfache Verlegung spart Zeit und Kosten.
- Hervorragende Trittschallisolation auch im Tieftonfrequenzbereich.

- Hohe Dauerstandfestigkeit.
- In 5 Stärken. NEU auch in 11/10 mm.
- Für Ihre Sicherheit: bewährte gonon-Qualität. goroll-T/SE schnell und preiswert.

# gonon

Kunststoffwerk AG  
CH-8226 Schleithem SH  
Telefon 053/647 21  
Telex 76723 gonon-ch

**LANGZEIT  
ISOLATION** 

**Ich interessiere mich für die flinke Rolle.**  
Senden Sie mir:  Prospekte  Preise  Muster  
 Ihren technischen Berater

Name \_\_\_\_\_  
Strasse \_\_\_\_\_  
Plz./Ort \_\_\_\_\_  
Telefon \_\_\_\_\_

endwerbung

# Wer heute baut, denkt. Er denkt auch daran, dass moderne Armaturen sparsamer und komfortabler arbeiten.

Fragen Sie den richtigen Lieferanten. Einen, der Ihre Armatur für jedes Wohnproblem auf Lager hat. Von der Küche bis zum Bad. **Sogar in Farbe.** Ein Lieferant, der Sie über alle Armaturen perfekt dokumentiert. Verlangen Sie Unterlagen für Ihr Bauvorhaben.

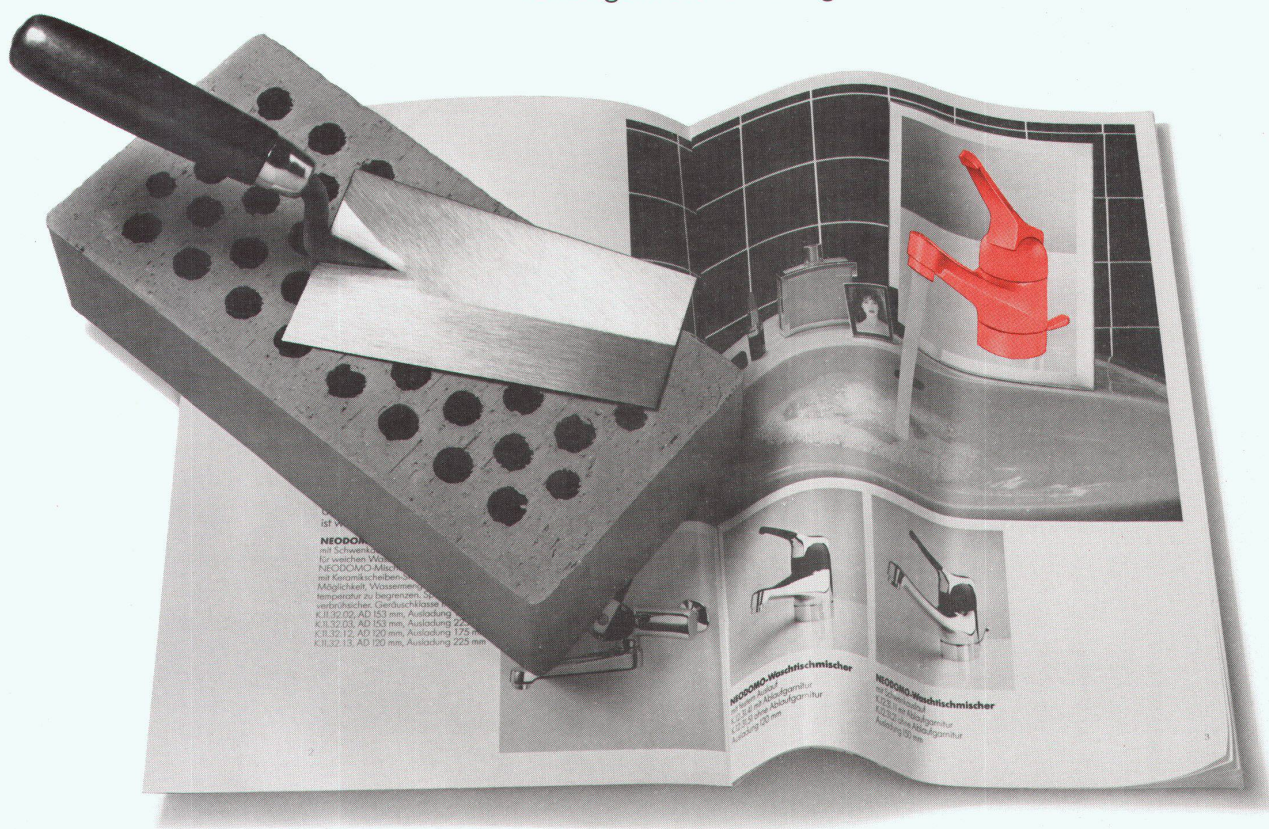

Schweizer Armaturen für Küche und Bad

**Aktiengesellschaft Karrer, Weber & Cie.**  
**CH-5726 Unterkulm, Telefon 064 46 01 01**

Verkaufsbüros in Basel, Zürich, Lausanne, Bellinzona

**Ihr Sanitär-Installateur weiss Bescheid.**

# «Ich möchte keine nassen Lumpen zwischen den Wänden».

**goduo**

die feuchtigkeitsunempfindliche Isolationsplatte im Zweischalenmauerwerk: praktisch kein Kondensatanfall, dauerhafter Wärmedämmwiderstand für Jahrzehnte!

**goduo**

formstabil für Jahrzehnte, da kein Absinken der Gefügesteifigkeit bei alkalischem Wasserangriff. Kein Nachsacken der goduo-Isolierplatte bei Beanspruchung durch Luftdruckwellen (keine Wärmebrücken!).

**goduo**

schnelle und hautfreundliche Verlegung der grossformatigen Nut/Kamm-Platten. goduo-D-Platten mit fertig angebrachten Distanzhaltern für Hinterlüftungsquerschnitt (Sichtmauerwerk, etc.).

**goduo**

hervorragende Luftschallisolationen dank hoher dynamischer Elastizität der goduo-Platte!

enderwerbung



**LANGZEIT  
ISOLATION** 

**gonon**

Kunststoffwerk AG  
CH-8226 Schleithelm SH  
Telefon 053/64721  
Telex 76723 gonon-ch

**Ich will ein trockenes Aussenmauerwerk für Jahrzehnte.**

Senden Sie mir:  Prospekt  Muster  Preisliste  
 Luftschallisolationsteste  
 Ihren technischen Berater

Name \_\_\_\_\_  
 Strasse \_\_\_\_\_  
 Plz./Ort \_\_\_\_\_  
 Telefon \_\_\_\_\_



# Kunststoff-Fenster SYSTEM COMBIDUR

Unsere Partner beraten Sie  
an der SWISSBAU 85  
Halle 13, Stand 311

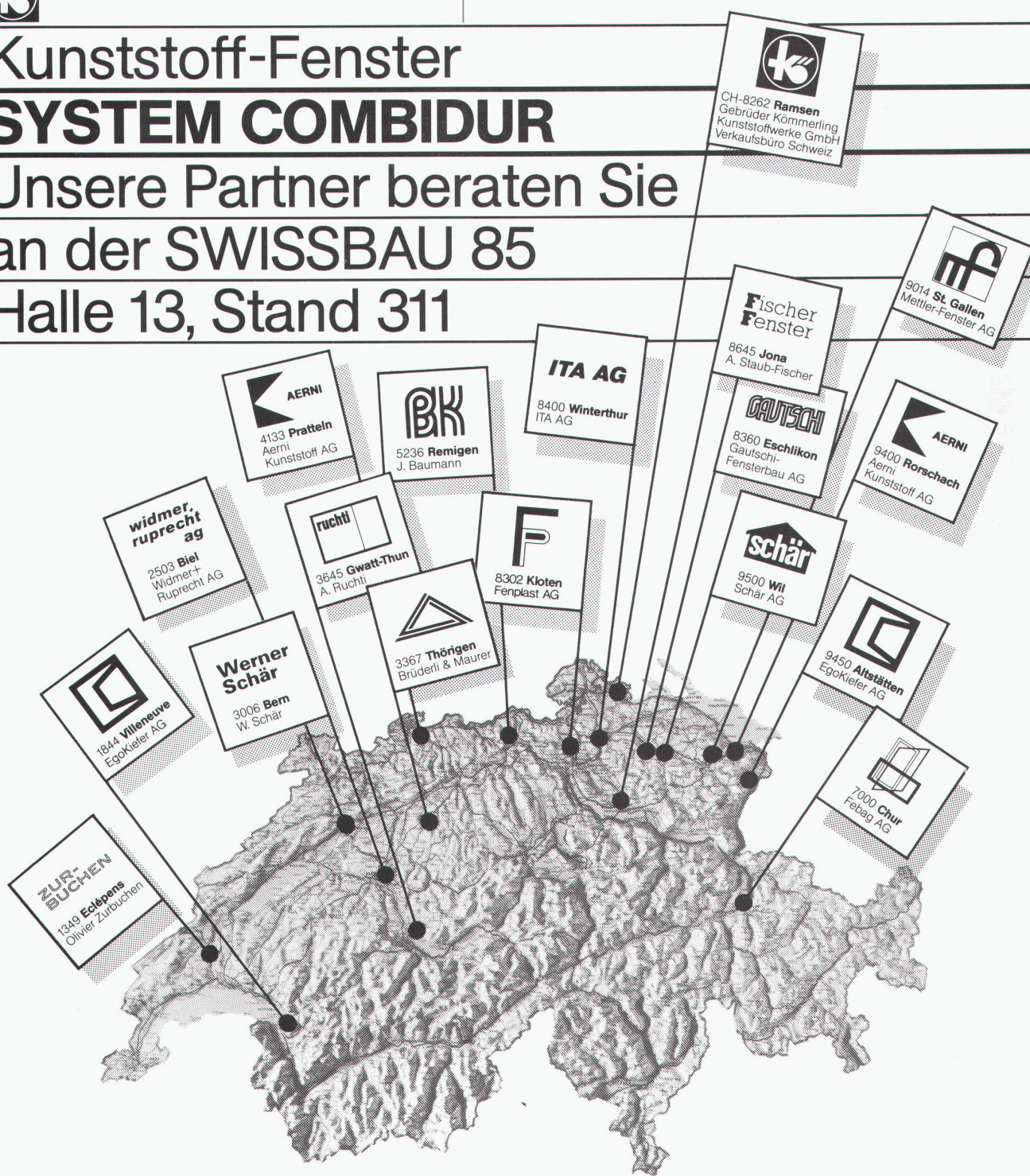

Führende Fensterbauer der Schweiz  
verarbeiten  
das erfolgreichste Profil Europas



# Sichere Drainage für Jahrzehnte

das garantieren wir und darum haben wir den goperl blau Rollfilter und die goperl blau Drainageplatte entwickelt.

Produkte in der typischen, hervorragenden gonon Qualität.

**goperl blau**  
Rollfilter

- das sind goperl blau Drainageplatten mit aufkaschierter, hochwertiger Filtermatte (Polyester), in Rollenform für die rationelle Verlegung.

Ideal zum Drainieren und Filtern in Böden mit hohem Anteil an Feinbestandteilen.

Mit der breiten Überlappung der Filtermatte – lückenlose Filterschicht.

**goperl blau**  
Drainageplatte

- die ideale Langzeitdrainage für Böden mit hohem Sickerwasserdurchlauf und wenig Feinbestandteilen.

### Für beide Ausführungen:

- Vollflächige Auflage der Drainageschicht an der Aussenwand und dadurch kein Brechen beim Einfüllen des Erdmaterials.
- Schnell, preiswert und zuverlässig zu verlegen.

**gonon**

Kunststoffwerk AG  
CH-8226 Schleithem SH  
Telefon 053/64721  
Telex 76723 gonon-ch

**LANGZEIT  
ISOLATION** 

**Ich will eine sichere Drainage für Jahrzehnte.**

Senden Sie mir:  Prospekte  Preise  Muster  
 Ihren technischen Berater

Name \_\_\_\_\_  
Strasse \_\_\_\_\_  
Plz./Ort \_\_\_\_\_  
Telefon \_\_\_\_\_

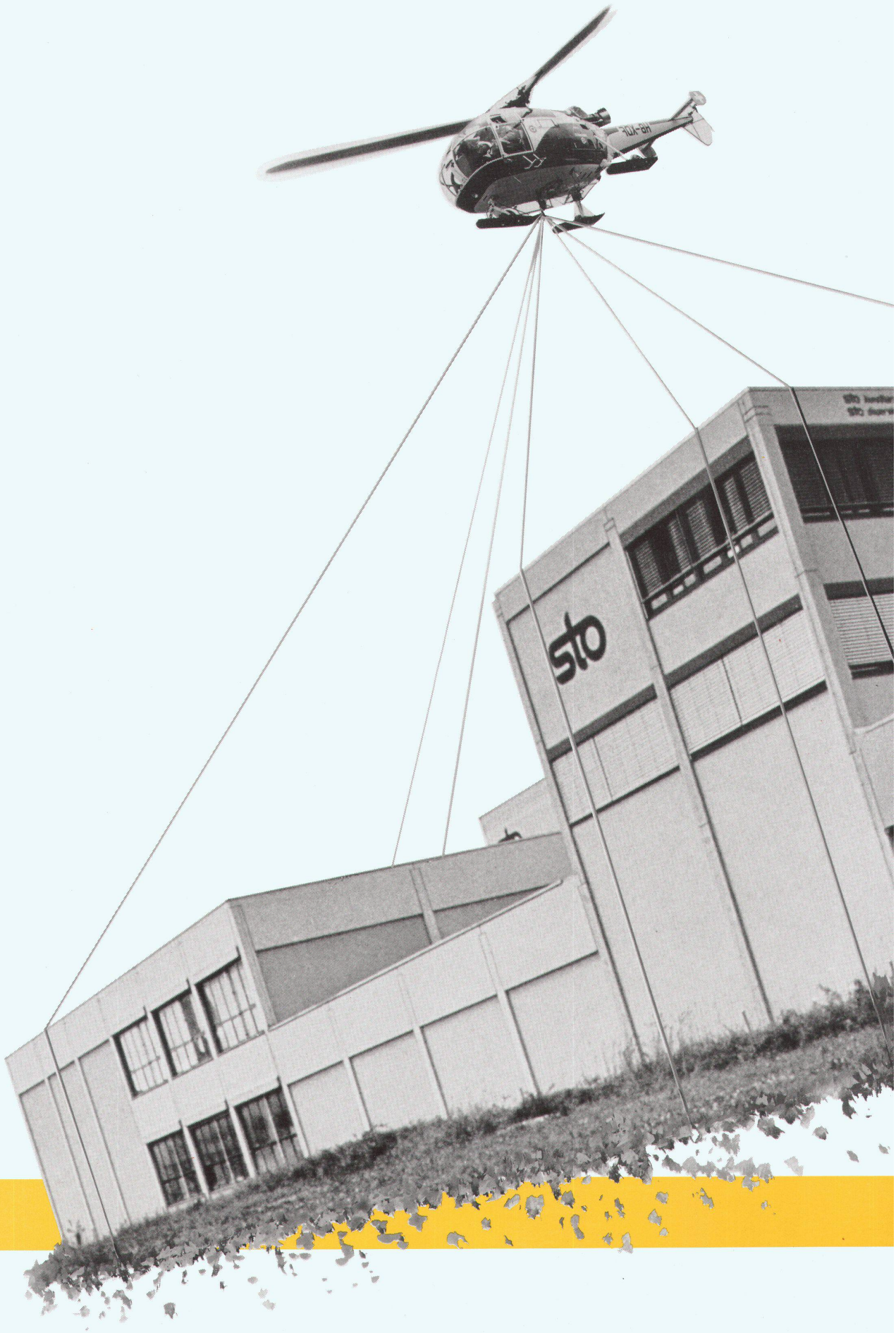

# Am 5. Februar ziehen wir um nach Basel.

Lernen Sie an der SWISSBAU in Basel einen führenden Hersteller von Fassadenbeschichtungs-Systemen aus Niederglatt/ZH und seine Mitarbeiter besser kennen. In der Halle 300, am Stand 351.

Dort stellen wir Ihnen unsere wegweisenden Neuheiten im Bereich Aussenwand-Konstruktionen und weitere seit Jahrzehnten bewährte STO-Produkte vor.

**«Die Auswirkungen der Umweltbelastung auf die Fassade» ist das aktuelle Thema mit dem sich Herr Dr. rer. nat. P. Grochal am STO-Symposium vom Donnerstag, den 7. Februar ab 10.00 Uhr befasst.**

Zu dieser öffentlichen Veranstaltung im Konferenzsaal «Rom» mit anschließender Diskussion und Apéro, möchten wir Sie schon jetzt recht herzlich einladen. Für eine frühzeitige Anmeldung sind wir Ihnen dankbar.

Wir freuen uns aber auch auf ein informatives Gespräch in der

## Halle 300, Stand 351.

**Reservation STO-Symposium:**

**«Auswirkungen der Umweltbelastung auf die Fassade.»**

Bitte reservieren Sie uns am Donnerstag, den 7. Februar  Plätze.

Firma \_\_\_\_\_

Adresse \_\_\_\_\_

PLZ/Ort \_\_\_\_\_

Teilnehmer \_\_\_\_\_

Bitte bis 31. Januar einsenden an:

Stotmeister AG, Südstrasse 14, 8172 Niederglatt.

Vollwärmeschutz-Systeme  
Kunstharzputze  
Dispersionsfarben  
Betonanierungs-Systeme



Die Bauhaut ist von

**sto**<sup>®</sup>

**Stotmeister AG**  
Südstrasse 14  
8172 Niederglatt  
Tel. 01/850 37 65

# Mit Planet auf gutem Fuss...



1. Mit dem kecken Fräulein, das täglich das Treppenhaus hinunter auf den 7-Uhr-Bus pressiert.



2. Mit dem gutaussehenden Golfspieler, der seine Leidenschaft selbst in der Wohnung ausübt.

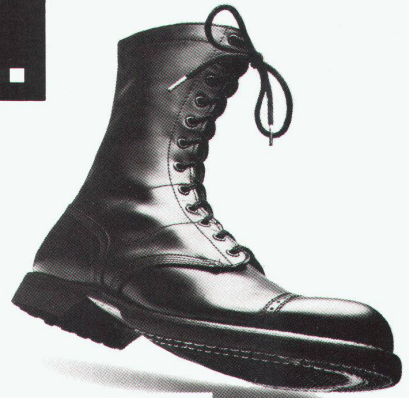

3. Mit dem Sohn von Müllers, der gerne hohe Sprünge macht.



4. Mit dem lässigen jungen Mann, der dem Fred Astaire nacheifert.

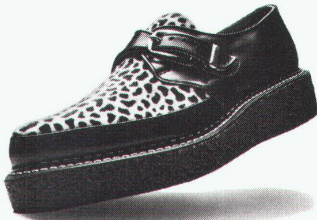

5. Mit dem jungen Wilden, der Abend für Abend übers Parkett rock'n'rollt.

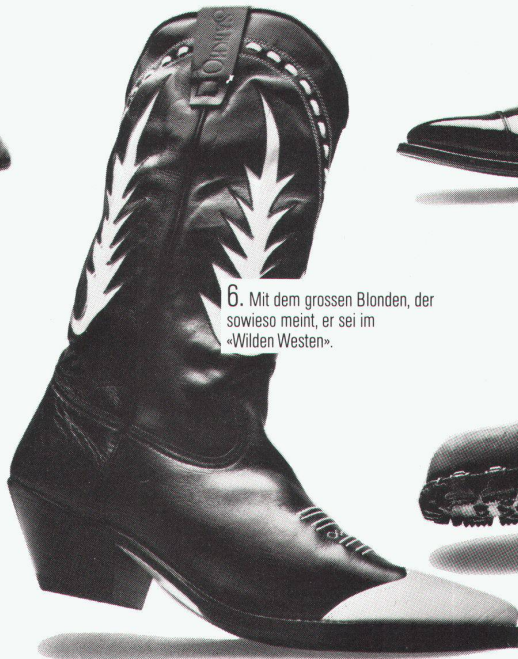

6. Mit dem grossen Blondem, der sowieso meint, er sei im «Wilden Westen».



7. Mit Rekrut Keller, der es noch bis zum Oberst bringen möchte.

## **P**lanet hilft eine Schallbrücke abzubauen. (Schalldämmwerte über 1<sub>a</sub> 38 dB)

Untersuchungen und Messungen haben ergeben, dass im Türenbereich, - zur Minderung der Schallübertragung, - der Unterlagsboden getrennt werden muss. Planet hat dafür eine verblüffend einfache, aber hochwirksame Lösung gefunden: Die Boden-Trennschwelle mit dem Türabschluss Planet PH.

Das Ergebnis: Schalldämmwerte bis zu 1<sub>a</sub> 46 dB.

**A**n alle Architekten: Wichtig! Bereits im Rohbau ist zu entscheiden, welche Schalldämmwerte gewünscht werden.

Entsprechend wird die Grundschiene der Planet Boden-Trennschwelle auf den Betonboden aufgeschraubt. Der Unterlagsboden wird anschliessend bündig abgezogen. Dies gibt immer gerade Böden. Später können dann die Bodenbelagsarten und -dicken genau bestimmt werden.

Die Alu-Elox Einsatzschiene gibt es in drei verschiedenen Profilen.

Planet Türverschluss PH wird in das Türblatt eingebaut und ergibt einen sauberen, schwellenlosen Abschluss, der luft- und schalldämmend wirkt.

Für weitere Informationen:

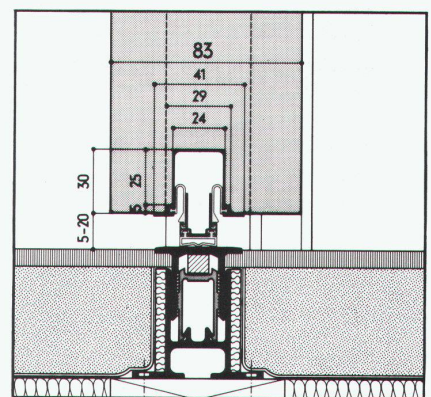

# Planet

Planet Matthias Jaggi, Rütchistrasse 32, 8037 Zürich, Tel. 01/363 14 44, Tel. Fabrikation: 01/814 30 90.

# Aktuell



## Die umfassende Kurzinformation mit übersichtlicher Checkliste.

**Sie sehen sofort, wer welche Versicherungen braucht: Unternehmer, insbesondere Bauunternehmer, Handwerker, Architekten, Ingenieure und Bauherren.**

Wir lassen diesen Leitfaden gerne jedem Interessenten durch die Post zustellen.

Bitte senden Sie den nebenstehenden Coupon einfach an:

Winterthur-Versicherungen  
Postfach 299  
8401 Winterthur

**winterthur**  
versicherungen

Immer in Ihrer Nähe.  
Auch im Ausland.

**Gutschein**  
für ein **Gratisexemplar**  
«Technische Anlagen, Bauten –  
wie versichern?»

Vorname: \_\_\_\_\_ T 15

Name: \_\_\_\_\_

Beruf: \_\_\_\_\_

Firma: \_\_\_\_\_

Str./Nr.: \_\_\_\_\_

PLZ/Ort: \_\_\_\_\_

► Postfach 299, 8401 Winterthur



# Argolite

ARGOLITE AG, Kunststoffplattenwerk  
6130 Willisau  
Tel. 045 81 19 12

## Unser Hausmittel gegen fromme Wünsche.

Sehr geehrter Marktpartner  
Was Sie vom neuen Jahr auch immer erwarten: Ihre Wünsche prägen Ihre Einstellung,  
Ihre Einstellung beeinflusst Ihren Erfolg.  
Da lohnt es sich, wenn Sie Ihre Erwartungen einmal konkret auf Papier bringen. Dürfen  
wir Ihnen auf die Sprünge helfen?  
Bestimmt erwarten Sie

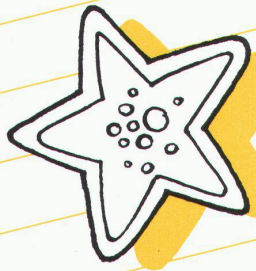
- 
- Fairness von Ihren Konkurrenten
  - Zuverlässigkeit von Ihren Lieferanten
  - Treue von Ihren Kunden
  - Einsatz von Ihren Mitarbeitern
  - Kooperation von den Gewerkschaften
  - Risikobereitschaft von Ihren Geldgebern
  - Loyalität von den Behörden
  - Rückhalt in Ihrer Familie
  - Anerkennung im Freundeskreis

Das ist schon allerhand. Und dieser Katalog lässt sich beliebig fortsetzen.  
Verwundern Sie bei dieser Fülle von Ansprüchen die vielen Enttäuschungen?  
Da schlagen wir Ihnen ein kleines Gegenmittel vor, das sich in unserer Firma schon  
unzählige Male bewährt hat. Es ist nichts mehr als eine simple Frage: «Was tue ich  
selbst, damit sich meine Erwartungen erfüllen?»  
Sie werden sehen - eine offene Antwort auf diese Frage verhilft zu einer realistischen  
Einschätzung Ihrer Wünsche. Und führt Sie dazu, sich selbst als «Schmied Ihres  
Glückes» zu betrachten, was in diesen Tagen wachsender Staatsabhängigkeit nicht hoch  
genug eingeschätzt werden kann.  
Was wir Ihnen für 1985 wünschen?  
Und wenn wir Ihnen - sei es auch «nur» als Lieferant der Argolite-Kunststoffplatten -  
Kraft und Mut, damit Sie immer den ersten Schritt zur Erfüllung Ihrer Wünsche wagen.  
Dabei helfen können?  
Dann haben wir den ersten Schritt zur Erfüllung unseres Wunsches, - weiterhin gute  
Zusammenarbeit mit Ihnen - hiermit getan.

Ihre ARGOLITE AG

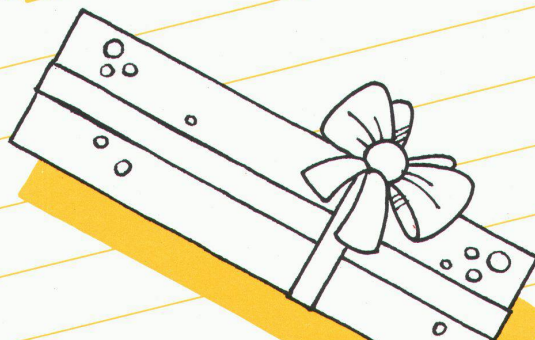
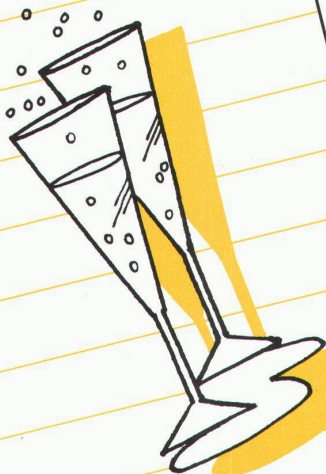
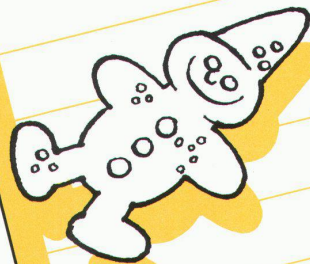

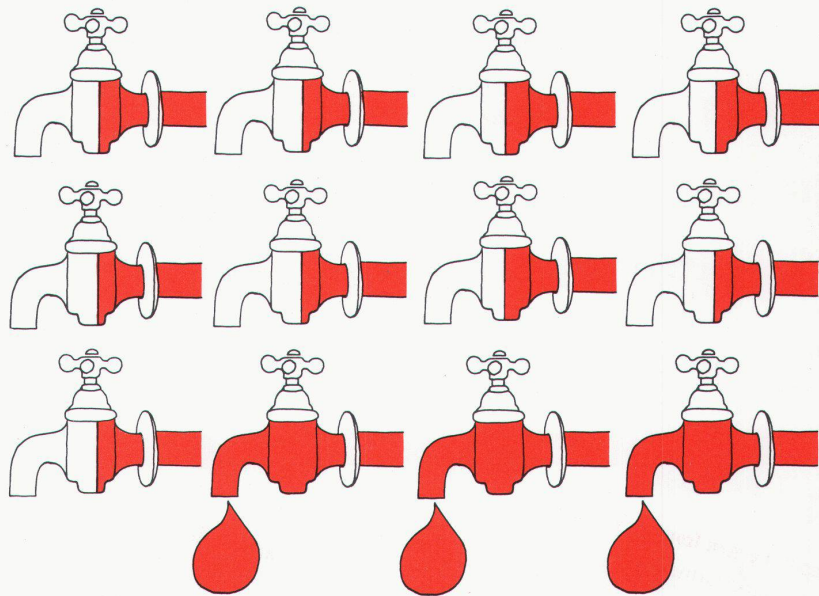

**Herr K.S. ärgert sich jedesmal, wenn  
im April in Lenzerheide der Kombikessel für  
12 Wohnungen warmes Wasser aufbereitet, obwohl  
doch nur drei Appartements besetzt sind.**

Ferienwohnungen sind durchschnittlich nur während knapp 100 Tagen im Jahr belegt. Und manche Appartement-Besitzer vermieten ihre Wohnung, andere aber nicht. Sie alle bezahlen jedoch gleichviel für die Warmwasser-Aufbereitung, ob sie nun 20 Tage dort sind oder 200 Tage.

Eines von vielen Beispielen, wo das domotec-System für individuelle Abrechnungen sorgt. Mit Einbauboilern bis 300 Liter Inhalt, welche in die Küche integriert werden, oder mit Wand-Boilern bis zu 200 Liter Inhalt.

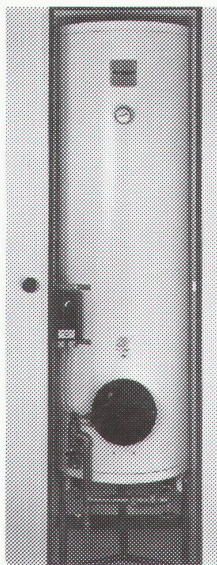

Hochschrankboiler 3001

Und was für Ferienwohnungen gilt, das hat auch für Eigentumswohnungen seine Berechtigung: Die freie Verfügbarkeit über das eigene Warmwasser mit der individuellen Einzelabrechnung.

domotec-Boiler machen Sie vom Oel unabhängiger, sparen Energie (weil das warme Wasser nicht mehr in langen Leitungen abgekühlt wird) und sie sorgen für klare Abrechnungen an die Wohnungsinhaber.

Und domotec hat die Qualität, die Auswahl, die günstigen Preise und den erstklassigen Service.

Verlangen Sie bitte den domotec-Prospekt mit dem kompletten Programm.

**domotec**

**Ihr Partner für individuelle Wassererwärmung.**

Domotec AG, Bahnhofstrasse 61, 4663 Aarburg  
Telefon 062 414633/Telex 68943 dotec ch

Domotec SA, Croix du Péage, 1030 Villars-Ste-Croix  
Téléphone 021 3513 23

**Aus unserem Programm:** • Wand-Boiler 15-200 Liter • Stand-Boiler 150-450 Liter • Warmwasserautomaten «Calectramat» 200-450 Liter • Boiler mit eingebauten Wärmetauschern 150-450 Liter • Einbau-Boiler zum Einbau in Küchen 50-300 Liter • Solar-Boiler • Steuer und Regeleinheiten

# Wir verändern Ansichten:

Der moderne Innenausbau verlangt neue Ideen.  
Wir zeigen sie:



**bauwerk**  
Bodenbelagsindustrie AG  
CH-9430 St. Margrethen



**hiag**  
Holzindustrie AG  
CH-9430 St. Margrethen

**Kennen Sie...**

...unsere Fertigparkett-Systeme  
mit völlig neuen Dessins?

– **BW-Mosaik-Klebeparkett**

– **BW-Dessin-Klebeparkett**

– **BW-Fertigparkett**

– **BW-Versiegelungs- und  
Pflegeprogramm**

**Kennen Sie...**

...unsere verschiedenen Ober-  
flächenbehandlungen in Natur  
oder Farbe?

– **Fertigtäfer**

– **Furniertäfer**

– **Hartholztäfer**

– **Hobelwaren**

– **Schnittholz**

**SWISS  
BAU85**

Dies alles finden Sie am  
Gemeinschaftsstand hiag-bauwerk:  
Halle 300 · Stand 321



**bauwerk**  
Tisch- und Küchenabdeckungen  
CH-9430 St. Margrethen

**Kennen Sie...**

...unsere Holzprodukte in  
Kompaktverleimung?

– **BW-Abdeckungen**

– **BW-Arbeitsplatten**

– **BW-Tisch- und Küchen-  
abdeckungen aus Echtholz**

**SWISS  
BAU85**

Sie finden uns in  
Halle 321 · Stand 271



Das Rezept für die gute Küche

# Ein Einbauherd oder Einbaubackofen aus dem neuen thermischen Bauknecht-Programm, zum Beispiel:

Der Einbau-Backofen mit ③ Funktionen, in dem einfach alles gelingt.

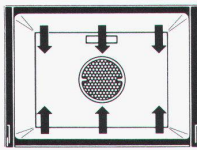

**① Normaler, konventioneller Betrieb**  
 Ober- und Unterhitze, stufenlos regelbar bis 300°C ● Nur Oberhitze ● Nur Unterhitze ● Grillieren am Drehspiess mit Grillheizkörper und Oberhitze ● Schöne Krustenbildung und schonendes Durchbacken

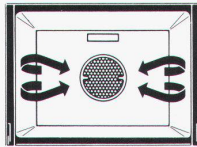

**② Heissluftbetrieb**  
 Umluft, stufenlos regelbar bis 300°C, Umwälzung mit Gebläse ca. 40x pro Minute ● Keine Vorheizzeit, bis zu 30% Stromersparnis ● Hohe Backraumausnutzung durch Backen und Braten auf bis zu 3 Ebenen ● Schnellere und bessere Backresultate

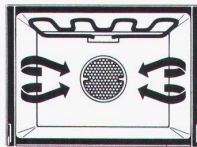

**③ Kombiniertes Betrieb**  
 Mit Heissluft und Grillheizkörper ● Gleichzeitiges Überbacken und Bräunen ● Ideal für Gratins und viele andere köstliche Gerichte

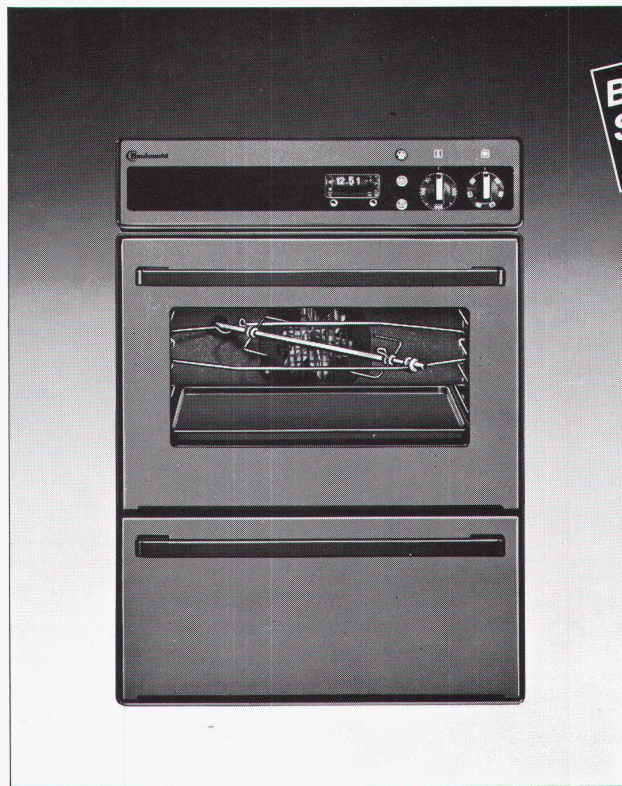

**Bis zu 30% Stromersparnis bei Heissluft-Betrieb**

Der neue Bauknecht Prestige-Backofen BTC 75 R ist, wie alle Geräte der neuen thermischen Generation in Schweizer-Norm, trotz der vielseitigen Anwendungsmöglichkeiten wirklich einfach zu bedienen. Er zeichnet sich zudem aus durch

- integrierte Direktentlüftung des Backofens (Grillieren bei geschlossener Backofentür)
- Motordrehspiess und Infrarot-Grillheizkörper
- katalytische Selbstreinigung
- Schaltuhr mit Timer
- Schalterblende mit Leuchtsymbolen
- Wärmeschublade
- elegante und pflegeleichte, braune Vollglasfront
- SINK-Norm 6/6



Alle neuen Bauknecht Einbauherde- und Backöfen sind vom Schweizer Institut für Hauswirtschaft SIH geprüft und empfohlen

## Das neue, umfassende Bauknecht-Einbauherde- und Backofen-Programm

Die lebenswerte Schweizer Küche.

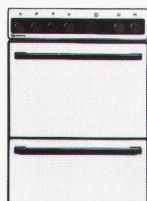

Komfort-Herde, weiss

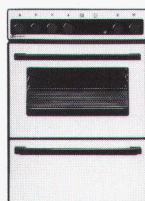

DeLuxe-Herde, weiss



DeLuxe-Herde, braun  
 DeLuxe-Backöfen, braun

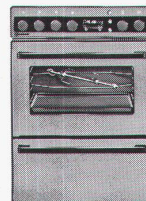

Prestige-Herde, braun  
 Prestige-Backöfen, braun,  
 Vollglasfronten

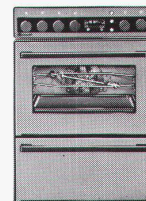

Prestige-Herde mit Heissluft  
 Prestige-Backöfen mit  
 Heissluft, Vollglasfronten

SWISSBAU, HALLE 311, STAND 647

## Informations-Gutschein

Senden Sie mir bitte Ihre Unterlagen über:

- neue Einbauherde und Backöfen  Dunstabzugshauben  
 Einbau-Kühlgeräte  Waschautomaten und Wäschetrockner  Geschirrspülautomaten

Name \_\_\_\_\_

Adresse \_\_\_\_\_

PLZ/Ort \_\_\_\_\_

WBW

Bauknecht AG, Industriestrasse 36, 5600 Lenzburg

**Bauknecht**  
 Bauknecht AG 5600 Lenzburg

# WALO INDUSTRIEBÖDEN

Walo Bertschinger AG



zum Beispiel

## WASCHBETON

Beläge

Abteilung Industrieböden  
Postfach 7534  
8023 Zürich  
Telefon 01/730 30 73

WASCHBETON eignet sich als Innen- und Aussenbelag für repräsentative Bauten wie Verwaltungsgebäude, Schulhäuser, Hotels und Parkanlagen. Er ist standfest, gleitsicher und witterungsbeständig, zudem praktisch

wartungsfrei und leicht zu reinigen. WASCHBETON ist nur ein Belag aus unserem umfassenden Angebot von Qualitätsprodukten. WALO-Spezialisten beraten Sie gerne.

**Swissbau 85  
Halle 17,  
Stand 311**

**Die Formsperrholz-Spezialisten von Lignoform sind an der SWISS-BAU 5. – 10. Februar 1985 präsent, mit**

- Wendeltreppen, Handläufen, Wangen
- Akustikdecken, U-Moduldecken
- Konvektorenverkleidungen, Sitzelementen
- Sockelleisten mit integrierter Kabelführung
- Halbfabrikaten in verschiedenen Formen und Ausführungen

**Kommen Sie vorbei:  
Halle 300  
Stand 475**

**ligno  
form**

Lignoform Formsperrholz AG  
CH-8717 Benken SG  
Telefon 055 75 25 25

**Raychem**

**Chemelex**

Das selbstregelnde Heizband, das von der Rolle geschnitten wird und beliebig verzweigt werden kann.

**HWAT** kompensiert den Wärmeverlust von Warmwasserleitungen und ersetzt damit die Zirkulation.

Raychem AG  
Postfach 229, 6340 Baar  
Tel. 042/31 81 31  
Telex 868 704