

Objektyp: **Advertising**

Zeitschrift: **Werk, Bauen + Wohnen**

Band (Jahr): **73 (1986)**

Heft 11: **Karlsruhe**

PDF erstellt am: **22.07.2024**

### **Nutzungsbedingungen**

Die ETH-Bibliothek ist Anbieterin der digitalisierten Zeitschriften. Sie besitzt keine Urheberrechte an den Inhalten der Zeitschriften. Die Rechte liegen in der Regel bei den Herausgebern. Die auf der Plattform e-periodica veröffentlichten Dokumente stehen für nicht-kommerzielle Zwecke in Lehre und Forschung sowie für die private Nutzung frei zur Verfügung. Einzelne Dateien oder Ausdrucke aus diesem Angebot können zusammen mit diesen Nutzungsbedingungen und den korrekten Herkunftsbezeichnungen weitergegeben werden. Das Veröffentlichen von Bildern in Print- und Online-Publikationen ist nur mit vorheriger Genehmigung der Rechteinhaber erlaubt. Die systematische Speicherung von Teilen des elektronischen Angebots auf anderen Servern bedarf ebenfalls des schriftlichen Einverständnisses der Rechteinhaber.

### **Haftungsausschluss**

Alle Angaben erfolgen ohne Gewähr für Vollständigkeit oder Richtigkeit. Es wird keine Haftung übernommen für Schäden durch die Verwendung von Informationen aus diesem Online-Angebot oder durch das Fehlen von Informationen. Dies gilt auch für Inhalte Dritter, die über dieses Angebot zugänglich sind.



## Energiesparen mit HEGLAS OPTIMAL

Den Verbrauch an Heizwärme zu reduzieren, ist ein Gebot unserer Zeit. Weniger Heizung heisst weniger Schadstoffe an die Luft: ein wichtiger Beitrag zum Umweltschutz. Und auf behagliche Wärme muss man trotz Energiesparen nicht verzichten dank HEGLAS Silverstar von Trösch.

Bei den modernen HEGLAS-Kombinationen Silverstar von Trösch ist eine Scheibe mit einer unsichtbaren Silber-Wärmedämmschicht versehen. Dadurch wird die Wärme besser im Raum gehalten und es entsteht sogar eine Sonnenkollektor-Wirkung. Schon mit 2fach Verglasung werden k-Werte von  $1,3 \text{ W/m}^2 \text{ K}$  erreicht. HEGLAS Silverstar ist der Spitzenenergiesparer.

Neu von Trösch: die OPTIMAL-Linie mit drei ausgewählten Typen aus dem bewährten HEGLAS-Programm, die den meisten Anforderungen genügen. Alle drei bestehen aus 2fach Isolierglas. OPTIMAL bietet neben maximaler Wärmeisolation auch Schallschutz und Einbruchschutz. Mit der Konzentration des Marketings auf OPTIMAL ist Trösch einmal mehr wegweisend. Trösch der zuverlässige Partner für alle Isolierglasprodukte samt Service, Montage und Beratung.

Verlangen Sie den OPTIMAL-Prospekt und die OPTIMAL-Beratung beim nächstgelegenen Unternehmen der Glas Trösch Gruppe:

Glas Trösch AG Bern, Isolierglasfabrik,  
3065 Bolligen, Tel. 031/58 59 51  
Glas Trösch AG, Isolierglasfabrik,  
4133 Pratteln, Tel. 061/83 22 83  
Glas Trösch AG, Isolierglasfabrik,  
5727 Oberkulm, Tel. 064/46 22 22  
Heglas AG, Isolierglasfabrik,  
9014 St. Gallen, Tel. 071/28 24 26

Grambach AG, Isolierglasfabrik,  
8052 Zürich, Tel. 01/301 32 90  
Grambach AG, Glashandlung,  
9006 St. Gallen, Tel. 071/26 41 61  
Heglas Bulle SA, Isolierglasfabrik,  
1630 Bulle, Tel. 029/2 51 51  
Glas Trösch AG Malans, Isolierglasfabrik,  
7208 Malans, Tel. 081/51 39 12

Glas Trösch AG, Isolierglasfabrik  
4922 Bützberg  
Telefon 063/42 11 55

glaströsch  
glaströsch  
glaströsch



# Gutes Klima zahlt sich immer aus



Im Einkaufszentrum ist gutes Klima unerlässlich. Wo so viele Menschen zusammenkommen und die unterschiedlichsten Produkte angeboten werden — vom Käse über Seife zu Pflanzen und Perlenketten —, da kommt es auf exakt geregelte Heizung, Kühlung, Belüftung und Beleuchtung an. Denn in gutem Klima kauft man lieber.

**Energiesparende  
Leit- und  
Regeltechnik**

Für gutes Klima im großen Stil sorgt kostengünstig das Gebäudeleitsystem VISONIK®. Der modulare Aufbau sowie anwenderbezogene Software erlauben die gleichzeitige, vollautomatische Steuerung aller betriebstechnischen Anlagen bei problemloser Bedienung. Eine lohnende Investition, auch in bereits bestehenden Gebäude-

LGZ Landis & Gyr Zug AG  
Leit- und Regeltechnik HLK  
Hinterbergstraße 11  
6330 CHAM  
Telefon 042-38 11 81

komplexen: der Energieverbrauch wird gedrosselt, die Betriebskosten werden merkbar reduziert.

Rufen Sie uns an. Wir unterstützen Sie gerne in allen Fragen der Leit- und Regeltechnik für Heizung, Lüftung und Klima.

VISONIK®

**LANDIS & GYR**



## Licht pur.

Weil man die Formen nicht sieht, die das Licht produzieren.

Dieses Licht ist angenehm. Man guckt weder auf noch in eine Lampe. Es gibt nichts, was stört oder blendet, denn Downlights sind in die Decke integriert.

Doch auch wenn die Öffnungen an der Decke gleich aussehen, so können sich hinter ihnen verschiedene Lampen und Leuchten mit verschiedenen Funktionen verbergen.

So bieten Downlights mehr Möglichkeiten, als man ihnen ansieht.

Es gibt Downlights mit unterschiedlichen Lichtverteilungskurven. Und sogar Downlights, die nicht etwa nach unten strahlen, sondern auch in andere Richtungen. Zum Beispiel auf die Wand.

Man kann mit ihnen aber nicht nur einen Raum gleichmäßig ausleuchten, sondern auch Lichtinseln der Behaglichkeit schaffen oder spezielle Akzente setzen.

Unsere Downlights sind für die unterschiedlichsten Lichtquellen berechnet.

Von herkömmlichen Allgebrauchs-Lampen bis hin zu den ganz neu entwickelten energiesparenden und kompakten Leuchtstofflampen.

Alle Downlights von uns beruhen jeweils für sich auf einer Darklight-Reflektortechnik, die erst durch Berechnungen mit dem Computer möglich geworden ist.

Licht pur steht bei uns in einem ganz besonderen Licht. Und deshalb haben wir auch das größte Downlight-Programm der Welt.

Schreiben Sie uns, wenn Sie mehr wissen wollen über unsere Arbeit mit Licht.

Spätestens dann werden Ihnen die Augen aufgehen.



Allgebrauchs-Lampen; ein preisgünstiges Leuchtmittel in zahlreichen Leistungsstufen, einfach zu dimmen und im privaten Bereich ebenso unersetzlich wie in anspruchsvoller Umgebung von Restaurant und Theater.



Halogenleucht-lampen; mit allen Vorzügen einer Glühlampe, dazu noch mit hoher Lichtausbeute und hoher Lebensdauer bei gleichzeitig kompakter Bauweise. Ein beliebtes Leuchtmittel in allen professionellen Lichtanwendungen.



Preßglas-Reflektorlampen; das klassische Leuchtmittel aus dem Strahlerbereich findet auch im Downlight Anwendung. Die tiefstrahlende Lichtwirkung ist bei anspruchsvollen Beleuchtungsplanungen ein wichtiges Instrument.

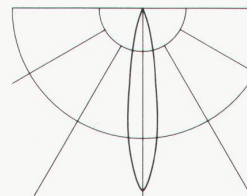
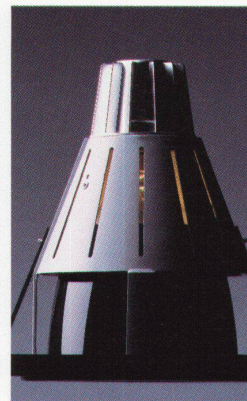
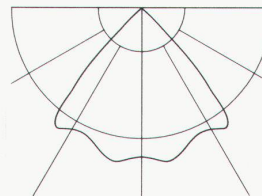
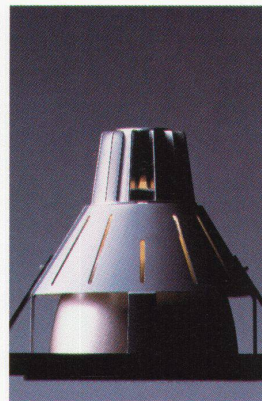
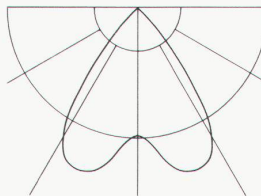
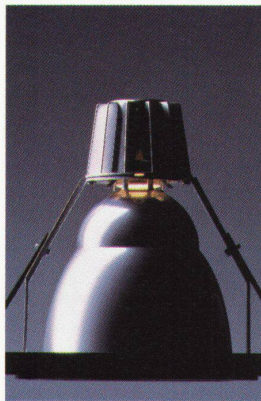



ERCO Leuchten  
 gibt es beim  
 guten Elektro-  
 Installateur  
 oder bei  
 NEUCO  
 Neuschwander  
 + Co. AG  
 Badenerstr. 80B  
 8048 Zürich



Reflektorlampen;  
 verschiedenen  
 Ausführungen  
 ist sich die  
 Reflektorlampe  
 rztiglich in  
 Lichtstrahlern  
 einsetzen. Der  
 Lichtkegel lässt  
 sich frei im  
 Uhr um drehen  
 und schwenken.

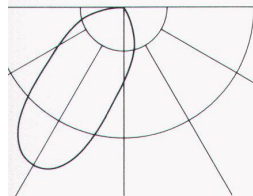
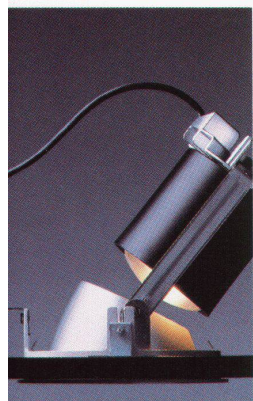

Kompakte  
 Leuchtstofflam-  
 pen: die D-Ver-  
 sionen mit den  
 Leistungen 10 W  
 und 13 W lassen  
 sich ähnlich wie  
 Glühlampen in  
 Downlights ein-  
 setzen. Sie liefern  
 so viel Licht wie  
 60 W- und  
 75 W-Glüh-  
 lampen.

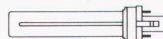
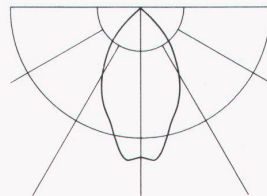
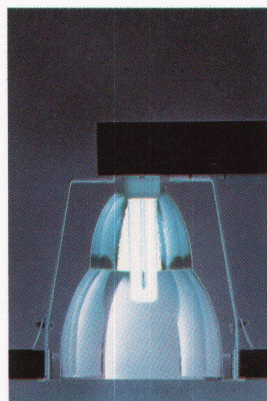

Kompakte  
 Leuchtstofflam-  
 pen: die S-Ver-  
 sionen werden  
 auch paarweise  
 horizontal in  
 Downlights in-  
 stalliert. 2 x 7 W  
 und 2 x 9 W  
 erzeugen so viel  
 Licht wie eine  
 60 W- und  
 100 W-Glüh-  
 lampe.

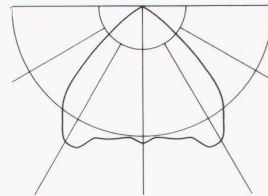
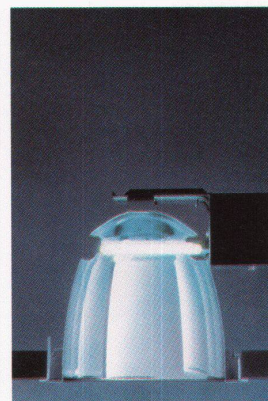

LEDMANN, JONAS, EMBLEN & CHINITZ/SMS

ERCO



Glutz Edelstahl-Türgarnituren auch  
in Blau,  
Rot,  
Grün,  
Gelb,  
Orange,  
Weiss  
oder Schwarz

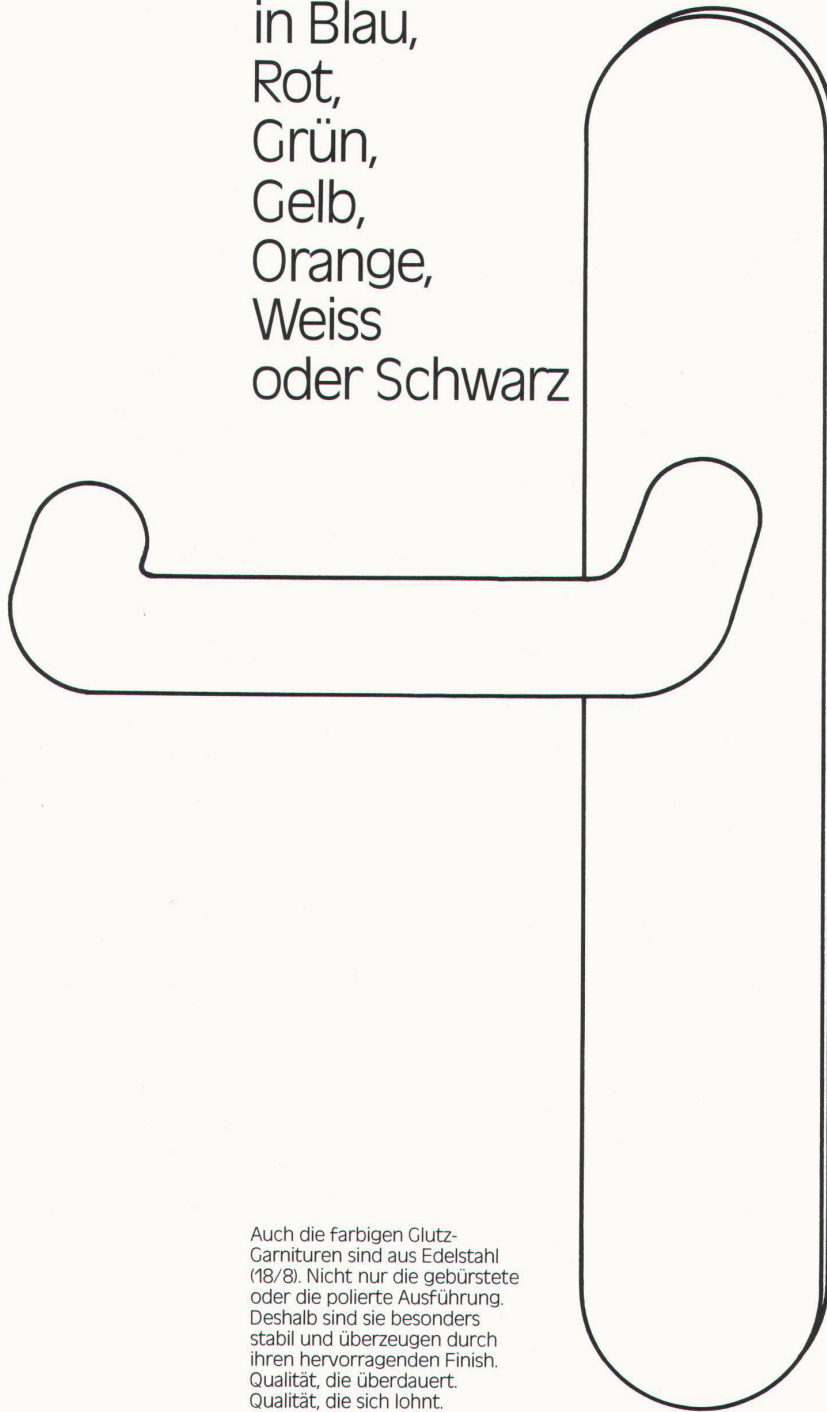

Auch die farbigen Glutz-Garnituren sind aus Edelstahl (18/8). Nicht nur die gebürstete oder die polierte Ausführung. Deshalb sind sie besonders stabil und überzeugen durch ihren hervorragenden Finish. Qualität, die überdauert. Qualität, die sich lohnt.

Glutz Türbeschläge:

**Glutz**

Ungeschlagen in Beschlägen

Glutz AG, Segetzstrasse 13  
4502 Solothurn  
Tel. 065/215171



**vertikal**

Aufzüge

**diagonal**

Fahrtreppen

**horizontal**

Fahrsteige

...von Schindler

dauerhaft und zuverlässig

**Schindler** 



# Nach Jahren spricht kein Bauherr mehr vom Preis...

Qualität und Preis müssen stimmen. Qualität soll man mit Recht auch nach Ablauf der Garantiezeit fordern können. Bei Sonnen- und Wetterschutzanlagen baut sich Qualität im Detail auf. Hartgeprüfte Materialien, sorgfältiger Zusammenbau, durchdachte Lösungen in Absprache mit anderen am Fenster tätigen Unternehmen prägen die bewährten Produkte. GRIESSER-Produkte sind in hundertjähriger Aufbauarbeit entwickelt und verfeinert worden. Die sinnvolle Kombination von solidem Handwerk und moderner industrieller Fertigung hat Spitzenprodukte hervorgebracht. GRIESSER-Produkte sind reell kalkuliert. Im Preis inbegriffen sind zudem umfangreiche Dienstleistungen. Besprechen – beraten – dokumentieren – planerisch und zeichnerisch unterstützen – individuelle Wünsche berücksichtigen – formale Anpassungen finden – realisieren. GRIESSER steht Ihnen nach dem Kauf auch mit einer gut ausgebauten Unterhalts- und Reparatur-Organisation zur Verfügung. Können Sie es sich leisten, am Bau auf diesen Service zu verzichten?

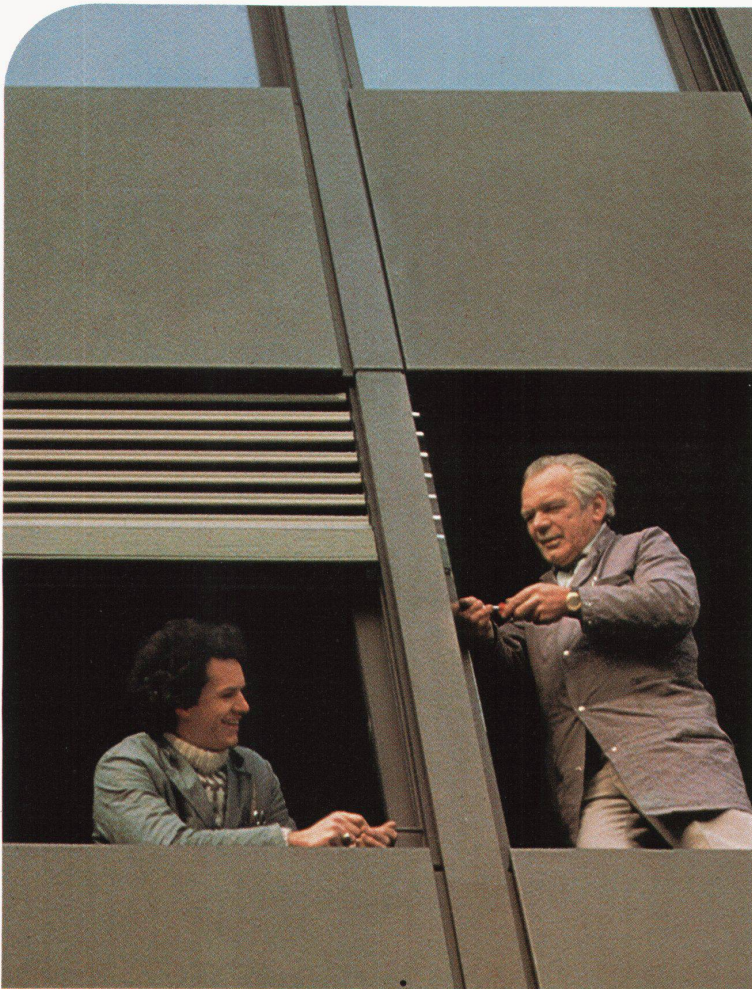

## ...aber von der guten Qualität!

GRIESSER AG 8355 AADORF  
Sonnen- und  
Wetterschutzanlagen

052 / 47 05 21

Filialen und  
Vertretungen in der  
ganzen Schweiz

Die GRIESSER-Dokumen-  
tationsmappe mit ihren vielen  
Einbauplänen ist heute ein  
begehrtes Arbeitsinstrument  
für Architekten und Planer.

Verlangen Sie Ihr Exemplar!  
Wir stellen es Ihnen gratis  
zur Verfügung.



# GRIESSER



# Formvollendet Heizen.

Dynamische Speicher von Mantel passen sich wechselnden Temperaturverhältnissen sofort an. Der Speicher gibt die zur Niedertarifzeit geladene Wärme von Thermostaten gesteuert über die Geräteoberfläche ab, zusätzlich wird mechanisch Luft durch den heißen Speicherkern geführt, was zu einer hohen, sehr gut steuerbaren Heizleistung führt.

Dynamische Elektro-Speicher von Mantel heizen preiswert. Ihr Einbau verursacht keine baulichen Nebenkosten. Lassen Sie Vergleiche rechnen. Oder verlangen Sie unsere Dokumentation.

**Mantel**

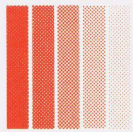

Mantel AG  
Wärmetechnik  
8353 Elgg  
Tel. 052/47 01 01



*Handwritten signature*

Wir bauen Heizungen seit über 100 Jahren.

techn. Dokumentieren Sie mich mit.  
 Detailinformationen über dynamische Flachspeicher.  
 Informationen über das Mantel-Wärmetechnik-Sortiment.  
Name \_\_\_\_\_  
Strasse \_\_\_\_\_  
PLZ/Ort \_\_\_\_\_  
Tel. \_\_\_\_\_  
Senden an:  
Mantel AG  
8353 Elgg  
WBW



# Auch ein bekannterer Schweizer...

Werbeagentur Wüst, Eich

Dieser vielbestaunte Felsen ist einer von zahlreichen Prinzen im Königreich der Berge. Im Reich der Kunststoffplatten ist Argolite der Prinz.

Etwas verwegen, dieser Vergleich, aber - Hand aufs Herz - wir bieten einfach mehr. Auswahl - Beratung - Service - und eine Qualität, die jedem aber auch jedem, Vergleich standhält. Schweizer Qualität!

Argolite Kunststoffplatten sind in über 100 Farben und Dessins erhältlich. Die praktischen Formate 216 x 93, 216 x 106, 260 x 130, 330 x 130 und 330 x 160 cm ermöglichen eine Verarbeitung mit minimalen Abschnitten. Auch Argoplax, die beidseitig belegte Spanplatte, bietet dieselben Vorteile.

**Argolite -  
Qualität,  
die  
standhält.**

Argolite AG  
Kunststoffplattenwerk  
6130 Willisau  
Tel. 045 81 19 12

# Argolite



# Statt wertvollen Kellerraum verschenken: Erdverlegte Heizöltanks von Hoval.

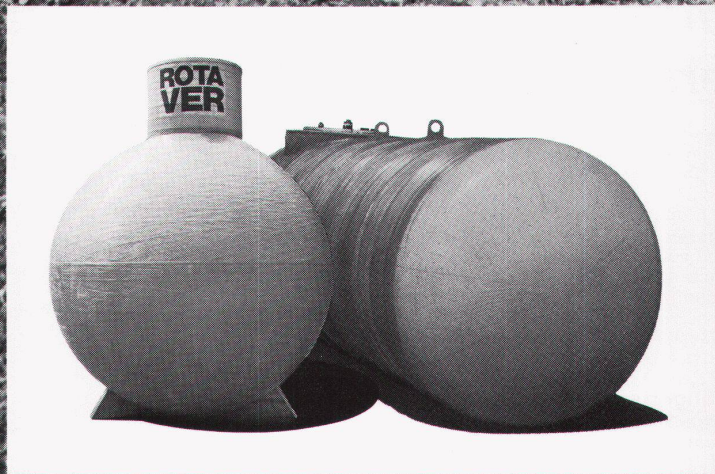

**Für alle Zeiten immun gegen Rost.**

Wenn Sie Ihren Heizöltank ins Erdreich versenken, gewinnen Sie wertvollen Raum im Kellergeschoss. Die Erfahrung zeigt, dass diese Lösung langfristig die grössten Vorteile bietet, sofern Sie einen Oeltank wählen, der absolut korrosions-sicher ist: Einen Hoval-Heizöltank aus glasfaserverstärktem Kunststoff mit oder ohne Betonmantel. Ein Hoval-Tank ist so sicher, dass Sie ihn ruhig ins Erdreich

versenken können. Dort stört er niemanden. Den Inhalt können Sie so bemessen, dass er für 2 Jahre oder länger ausreicht. Der Versorgungssicherheit zuliebe und damit Sie Preisschwankungen zu Ihrem Vorteil ausnützen können.

Verlangen Sie bitte nähere Unterlagen oder den Besuch unseres Fachberaters.

# Hoval

Hoval-Heizungstechnik:  
Verantwortung für Energie und Umwelt.

Hoval Herzog AG, 8706 Feldmeilen  
Telefon 01 - 925 6111  
Bern, Reinach-Basel, Lausanne, Lugano

## Coupon

WBW

Ja, ich interessiere mich für Ihre

- ausführlichen Unterlagen
- den angemeldeten Besuch Ihres Beraters

Name \_\_\_\_\_

Strasse \_\_\_\_\_

PLZ/Ort \_\_\_\_\_

Einsenden an  
Hoval Herzog AG, 8706 Feldmeilen





## Ein Schulbeispiel, wie man dank Sarnafil ein Flachdach so renovieren kann, dass es die Note 1 verdient.

Mitten im Grünen, am Dorfrand von Jona, entsteht vor etwas mehr als 10 Jahren die Primarschulhausanlage Schachen: 5 Flachdachgebäude, die sich harmonisch in die Landschaft einfügen.

Doch schon bald machen sich an den Übergängen Dach/Fassade Schwachstellen bemerkbar. Zwischen 1979 und 1980 drängt sich eine Teilrenovation auf.

Die Probleme sind damit noch nicht endgültig behoben: Die Konstruktion bietet nur einen ungenügenden Schutz vor Witterungseinflüssen, was schliesslich eine Totalrenovation als zwingend notwendig erscheinen lässt. Auch eine wärmetechnische Verbesserung des Daches muss erreicht werden.

### Flachdach mit verlängerter Dachfläche.

Die Schulkommission beauftragt den Architekten, ein Totalrenovations-Programm mit Variante Flachdach und Steildach auszuarbeiten. Dem Wunsch der Bauherrschaft nach einem Steildach kann aus statischen Gründen nicht entsprochen werden. Der Gegenvorschlag des Architekten – *Flachdach mit verlängerter Dachfläche* – vermag zu überzeugen: ein derart konstruiertes Flachdach wird eine der Witterung stark ausgesetzte Fassade in hervorragender Weise schützen.

An der Fassade werden eine Konsole aus Stahl und eine tragende Fläche aus Holz angebracht. Die eigentlichen Arbeiten für die Flachdachabdichtung sind kein Problem. Doch beim Übergang vom ursprünglichen Flachdach zum 80 cm langen Dachvorsprung können starke Bewegungen auftreten. Deshalb muss ein Abdichtungsmaterial zum Zug kommen, das genügend dehnfähig ist und dabei wasserdicht bleibt. Zudem muss das Abdichtungsmaterial absolut schrumpffrei sein, um bei kritischen Abschlüssen Undichtigkeiten zu vermeiden.

All diese Eigenschaften vereint ein Material auf sich:

### Sarnafil. Absolut schrumpffrei und extrem dehnfähig.

Sarnafil ist dank des formstabilen Glasvliesträngers bis zu 250% dehnfähig und macht so jede Dachbewegung ohne Schaden mit. Es ist auch absolut schrumpffrei, selbst starker Wärmeinfluss kann Sarnafil nichts anhaben. Zudem ist Sarnafil beim Verlegen leicht verform- und dicht verschweisbar. So kann, wie auch in diesem Fall, der komplizierte Übergang vom Flachdach zum höheren Dachrand perfekt gelöst werden – und zwar ohne jegliche Fremdmaterialien.

### Mit dem Sarnafil-Abdichtungssystem lässt sich jedes Flachdach leicht, schnell und sicher abdichten.

Sarnafil ist ein schon seit Jahrzehnten bewährtes Dachsystem, um wirklich jedes Flachdach – und sei es noch so aussergewöhnlich – dauerhaft wasserdicht zu machen. Kombiniert mit weiteren Schichten erlaubt es das Begehen, Befahren und sogar Bepflanzen – eine immer beliebtere Nutzungsform, die zum harmonischen Stadt- und Landschaftsbild beitragen wird.

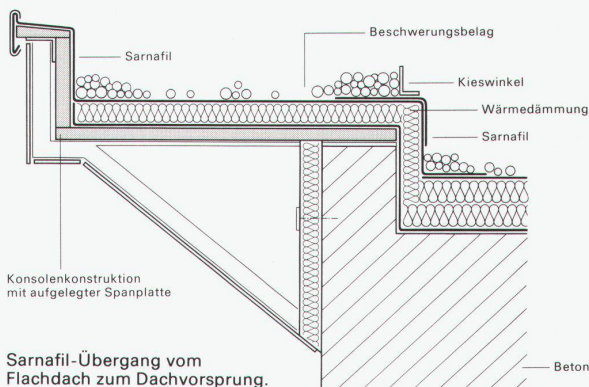

Die Ausführung der Dachabdichtung inkl. sämtlicher Spenglerarbeiten wird durch eine von Sarna geschulte Verlegerfirma übernommen. Auch in Ihrer Region befinden sich Sarnafil-Verlegerfirmen. Verlangen Sie die Adressen bei der Sarna Kunststoff AG, 6060 Sarnen. Telefon 041-66 99 66.

**Sarnafil®** von **Sarna**  
Vo de Sarna. Das verhebet.



# HEWI

Kreativität in Form und Farbe

Das Programm von HEWI: Mit seinen klaren Formen und faszinierenden Farben ist es so individuell wie unverwechselbar. HEWI Produkte sind konzipiert für die unterschiedlichsten Bereiche in Haus und Wohnung. Sie eröffnen einen großen Spielraum für eine kreative, persönliche und harmonisch abgestimmte Gestaltung. Der Werkstoff Nylon ist ausgesprochen robust. Ausgereifte Technik und sorgfältige Verarbeitung sichern einen hohen Gebrauchswert. Ausführliche Informationen erhalten Sie bei Ihrem Fachhändler oder beim HEWI Vertragshändler mit Zentrallager:

Christen Beschläge AG  
3001 Bern · Telefon (031) 40 74 74

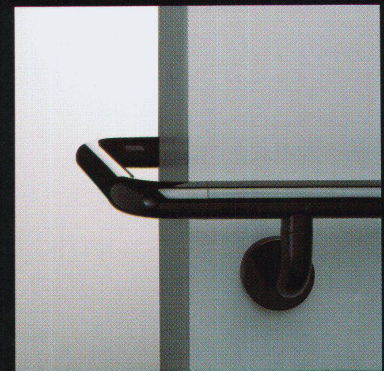
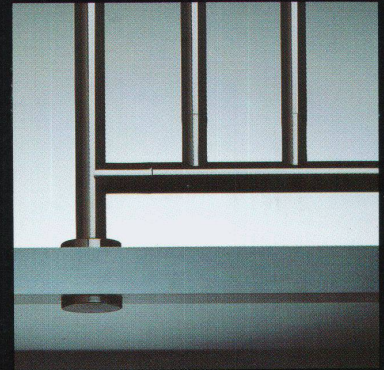
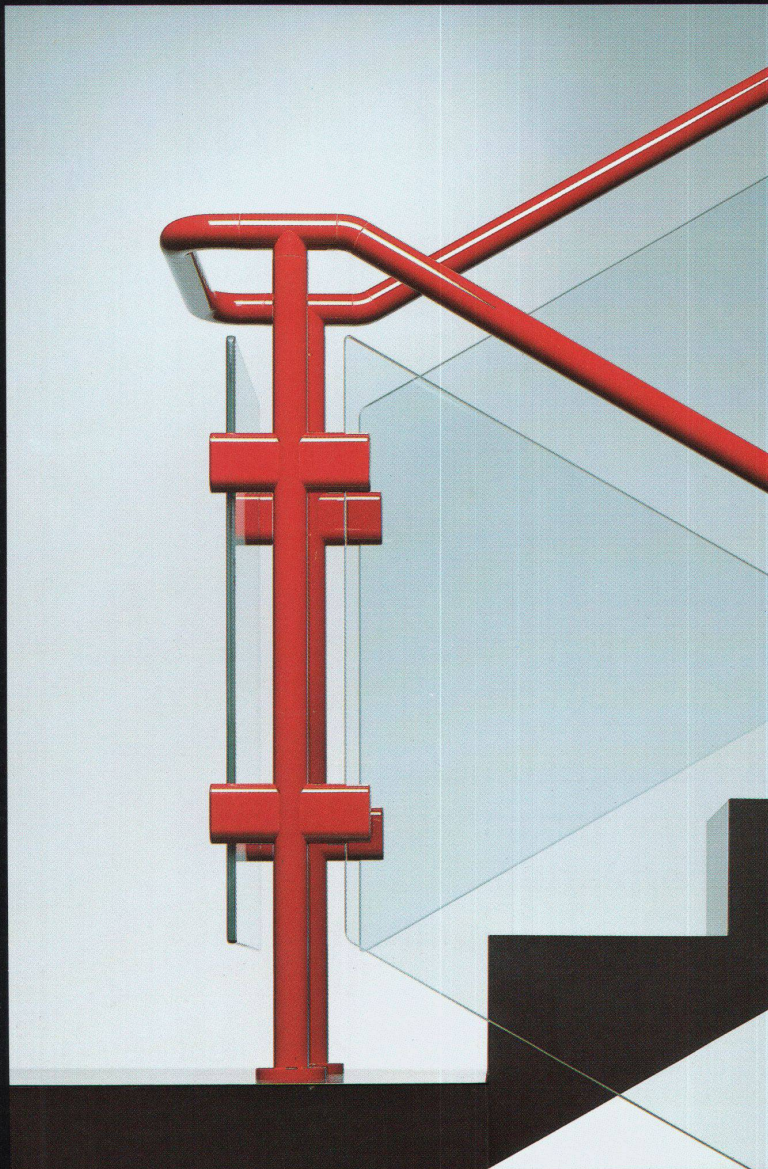



Einzigster Schweizer Isolierstoff-Hersteller  
mit dem gesamten Produkte-Sortiment:  
Saglan-Sagex-Durex-Protex-Styrofoam-Kork

# SAGER

SAGER AG CH-5724 Dürrenäsch  
Telefon 064-54 18 81  
Telex 981 303

## Sager hat einiges zu sagen in Sachen Isolation z. B. Steildächer isolieren . . .

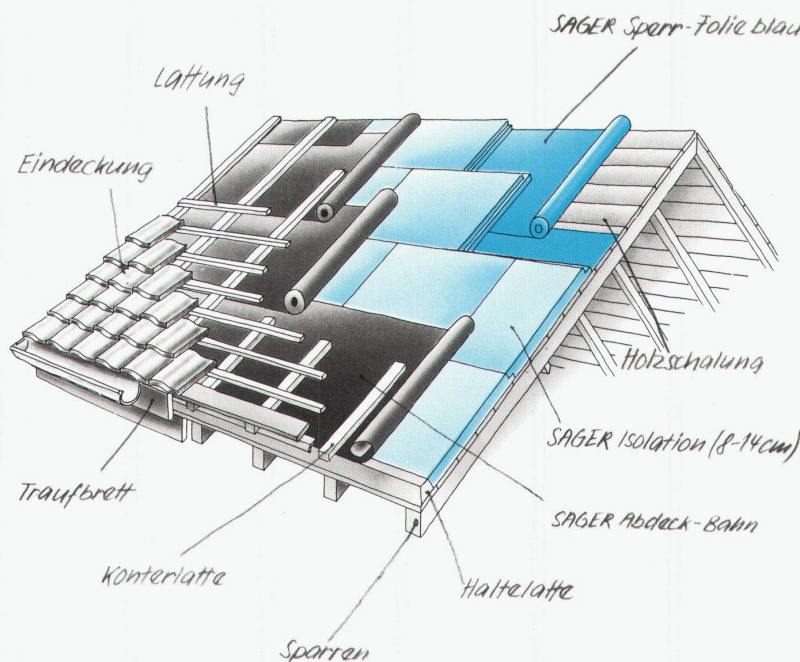

. . . denn Sager hat nicht nur einfach eine, sondern für jedes Isolierproblem **die** richtige Lösung:

- **DUREX-Hartschaumplatten**
- **Polyurethan-Hartschaumplatten**
- **Kork-Isolierplatten**
- **SAGLAN-Glaswolleplatten**

---

35 Jahre Sager Isolier-Erfahrung bürgen für kompetente Beratung.  
Verlangen Sie die illustrierte 34-seitige Verlegeanleitung mit  
Konstruktionszeichnungen, Tabellen und Devis der Sager Dämm-  
systeme für Steildächer.



Gute Häuser haben ihre Dornbracht

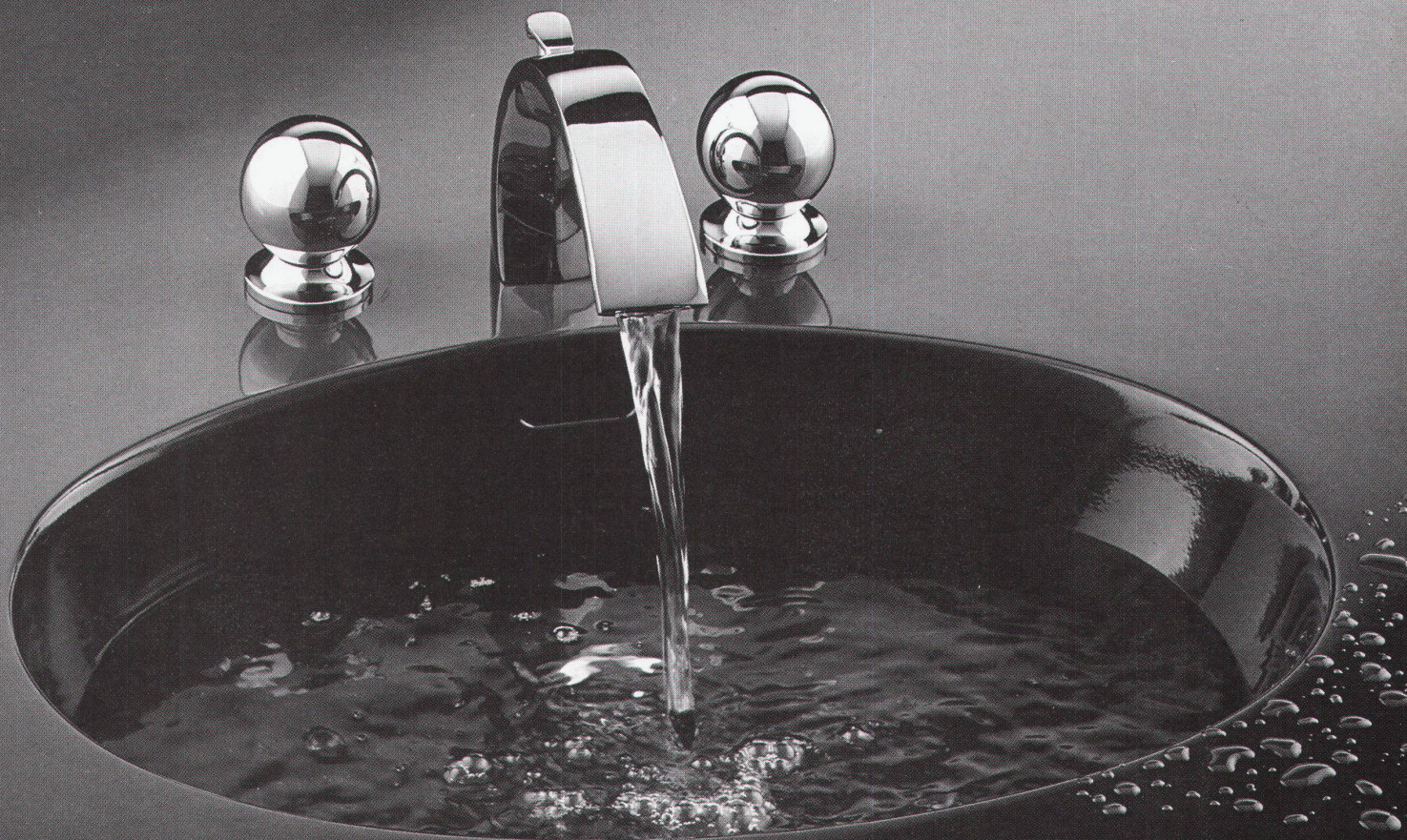
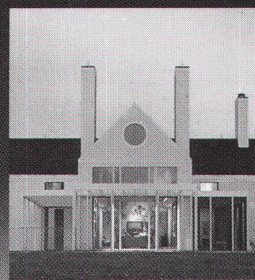

Viele Häuser, bei denen höchste Ansprüche angelegt werden, sind mit Dornbracht-Armaturen ausgestattet. Entscheidend ist oft die Fülle der Möglichkeiten, mit Dornbracht feine Interieurs stilvoller ergänzen zu können, aber auch die ausgereifte, jahrzehntelang erprobte, Technik im Detail. Wählen Sie daher Dornbracht, die Extraklasse unter den Armaturen. Wir informieren Sie gerne, fordern Sie Prospekte an:

**D**  
**DORNBRACHT**

... schöner kann Wasser nicht fließen!

SADOREX AG · Letziweg 9 · Postfach 26 · CH-4663 Aarburg · Tel. 062 / 41 40 70 · Telex 9 81 810



# Braasziegel in corpore

Die Schweizer – harmonisch ausgeglichen – lieben es abgerundet. Diese Art von Lebensphilosophie überträgt sich auch auf das Bauwerk. Sie widerspiegelt sich sogar in der Wahl des Dachziegels. Demnächst werden unsere Schweizer Dächer um eine markante Rundung reicher, die Rundung der neuen Frankfurter Pfanne *plus*. Das hat seinen besonderen Grund: Erstmals seit Beginn der Betonziegel-Herstellung vor ca. 150 Jahren wird ein Ziegel mit abgerundeten Schnittkanten produziert – die Frankfurter Pfanne *plus*. Hier lässt sich gewiss sagen: «Was lange währt, wird endlich gut.» Das hat etwas für sich, denn wer die neue Frankfurter Pfanne

*plus* wählt, entscheidet sich für ein Plus an Schönheit – der Ziegel wirkt dank seiner weichen, fließenden Linien harmonischer und eleganter als seine Vorgänger. Dazu kommt ein gehöriges Plus an Sicherheit, denn Wind und Wetter haben an den runden Schnittkanten nun wirklich nichts mehr zu rütteln. Die neue Frankfurter Pfanne *plus* ist im Massbild gegenüber der herkömmlichen, seit über 30 Jahren bewährten Frankfurter Pfanne, identisch. Sie bekommen die neue Frankfurter Pfanne *plus* mit glatter Oberfläche und in 5 ansprechenden Farben. Und selbstverständlich das gesamte Zubehör, damit Sie bei aller Schönheit alles haben, was es zu einem sicheren Dach braucht.

## Braasziegel Frankfurter Pfanne *plus*

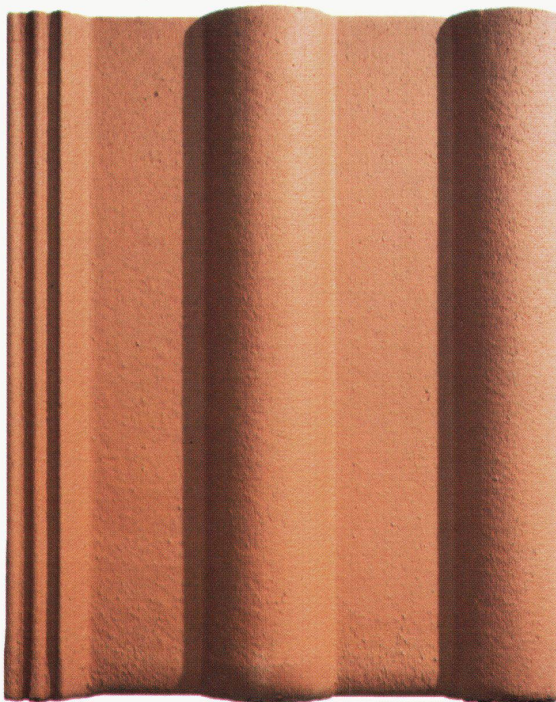

Farben:  
FP*plus* rot  
FP*plus* ziegelrot  
FP*plus* hellbraun  
FP*plus* braun  
FP*plus* dunkelgrau



Frankfurter Pfanne, besandet

FPS rot  
FPS braun  
FPS schiefergrau



Frankfurter Pfanne, glatt

FP rot  
FP braun  
FP dunkelgrau

# ZZ

## ZÜRCHER ZIEGELEIEN

### Keller AG Ziegeleien





# augenfällige Harmonie

Im Zuge von Umbauten, Sanierungen an alter, bisweilen historischer Bausubstanz aber auch an Neubauten, kommt heutzutage vermehrt der Wunsch nach einem Dach mit Antikcharakter auf. Ab sofort bieten wir Ihnen eine «antike» Frankfurter Pfanne an, die keine Wünsche mehr offen lässt. Es handelt sich um eine rein farbliche Neuerung der ansonsten unverändert gebliebenen Frankfurter Pfanne. Der nicht zuletzt dank seiner ausgezeichneten Frostbe-

ständigkeit beliebte BRAASZIEGEL ist auch im Antiklook eine willkommene Bereicherung des bereits reichhaltigen BRAASZIEGEL-Angebotes.

Fakten, die für den BRAASZIEGEL Frankfurter Pfanne sprechen:

- Hochliegender Wasserfalz, d.h. sichere Wasserführung, konstant sauberer Wasserfalz
- Aerodynamische Sperre, getestet im Windkanal, d.h. hohe Sicherheit gegen Staub, Schlagregen und Tribschnee

- Massgenaue Passform, d.h. schnell, problemlos und kostensparend zu verlegen
- Ziegel ist voll durchgefärbt, d.h. langfristige Sicherheit für optisch ansprechende Dächer.

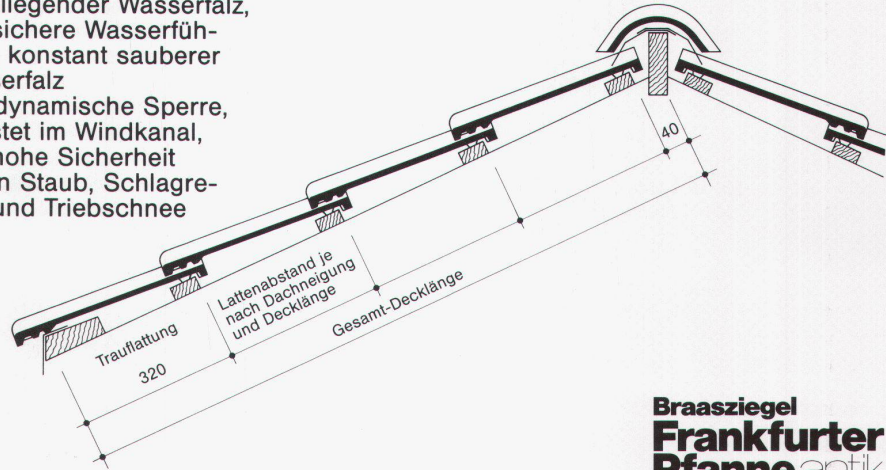

Braasziegel  
**Frankfurter Pfanne** antik

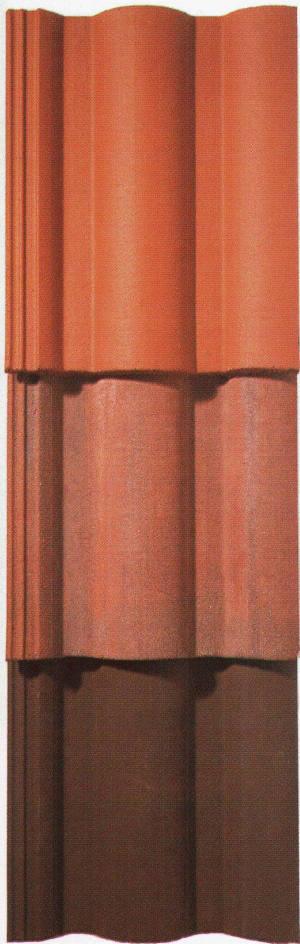

Römer Pfanne, glatt

RöP rot  
RöP antik  
RöP braun

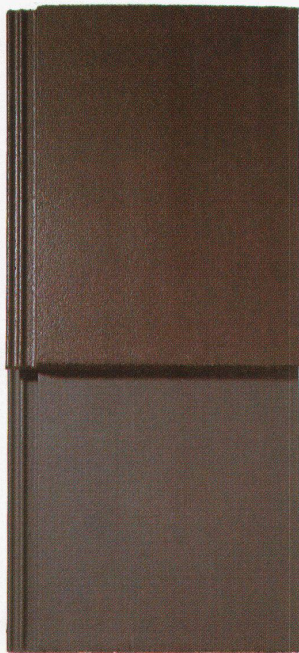

Flachziegel

RF braun  
RF dunkelgrau

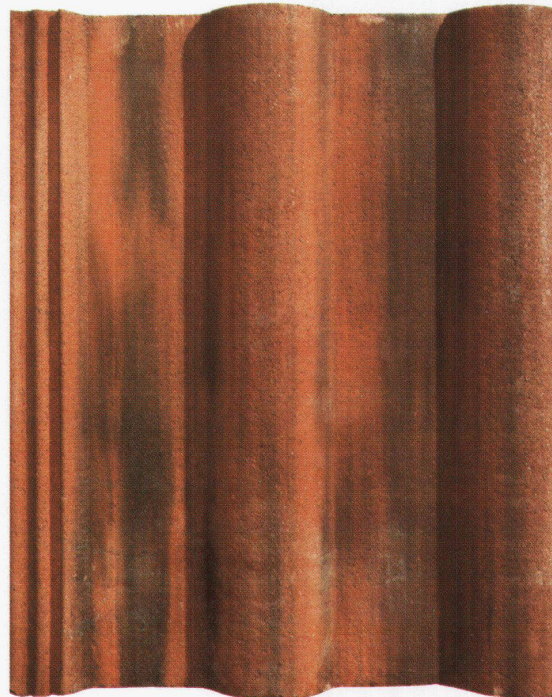

## Verkauf und Beratung

Zürcher Ziegeleien  
Postfach, 8021 Zürich  
Telefon 01 468 21 11

J. Schmidheiny & Co. AG  
Postfach, 9001 St. Gallen  
Telefon 071 22 32 62

Baustoffe AG Chur  
Postfach, 7001 Chur  
Telefon 081 24 46 46

BTR-Prébéton S.A.  
1023 Crissier  
Telefon 021 34 97 21

Verkaufsstelle GOZ Aargau  
Postfach, 5001 Aarau  
Telefon 064 22 15 88

Zentralschweiz  
Büro + Lager Ziegelei Inwil  
6034 Inwil, Tel. 041 89 17 77

Sergio Merotto  
6951 Lugaggia  
Telefon 091 91 34 32

Keller AG Ziegeleien  
8422 Pfungen  
Telefon 052 31 10 21

Keller AG Ziegeleien  
3052 Zollikofen  
Telefon 031 57 60 61



mein Beruf: *Architekt*

Frankfurter Allge  
meine



Zeitung





CUPOLUX.  
Rationelle Tageslicht-  
quelle und gestalterisches  
Bauelement zugleich.



**In Norm-Aus-  
führung auf  
dem Flachdach:**

Die CUPOLUX-  
Lichtkuppel in  
40 Grössen.

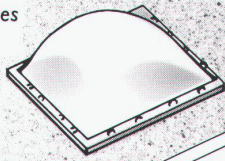

Das CUPOLUX-  
Lichtband mit  
Spannweiten von  
65-325 cm. Länge  
unbegrenzt.

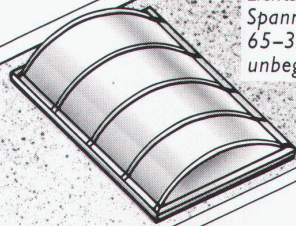

# Wo die Norm endet, beginnen Ihre Ideen.

**Als Gestaltungs-  
Element für  
kreative Über-  
dachungen:**

Für Vordächer von  
Geschäftshäusern,  
Hallen und Rampen.

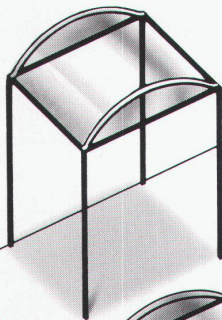

Für Überdachungen  
von Warte- und Ein-  
stellhallen.

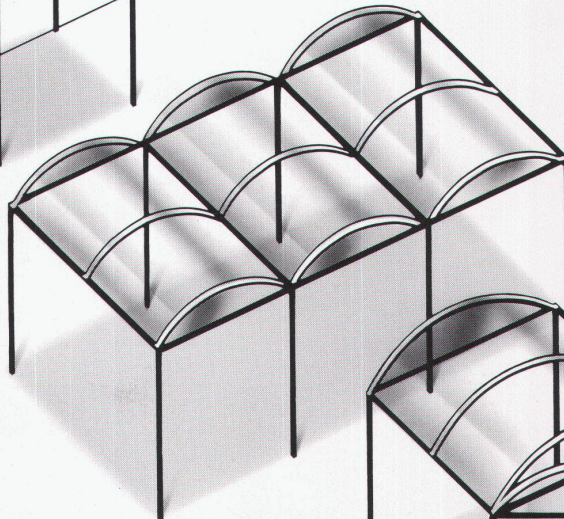

Für Gehwege,  
Passerellen  
und Arkaden.

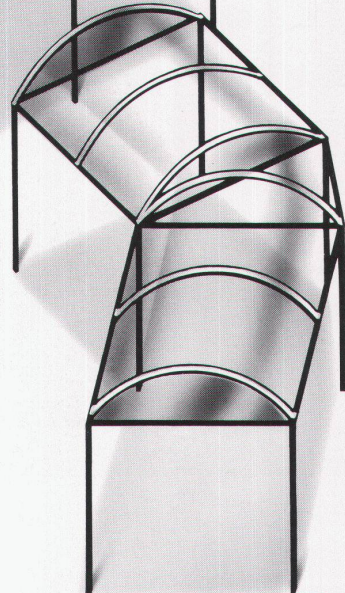

Mit den vielen  
Formaten und  
Farben lassen

Ihnen CUPOLUX-  
Lichtbänder  
grossen kreativen

Spielraum und  
stellen Ihre  
Gebäude ins

beste Licht. Lassen  
Sie sich beraten  
und verlangen

Sie unsere  
Planungsunter-  
lagen - gratis.

**CUPOLUX -  
DURCHS BAND  
BESSERES LICHT**



Jakob Scherrer Söhne AG  
Allmendstrasse 7, 8059 Zürich 2  
Telefon 01 202 79 80



# Der Boiler, der das Energiesparen eingebaut hat.

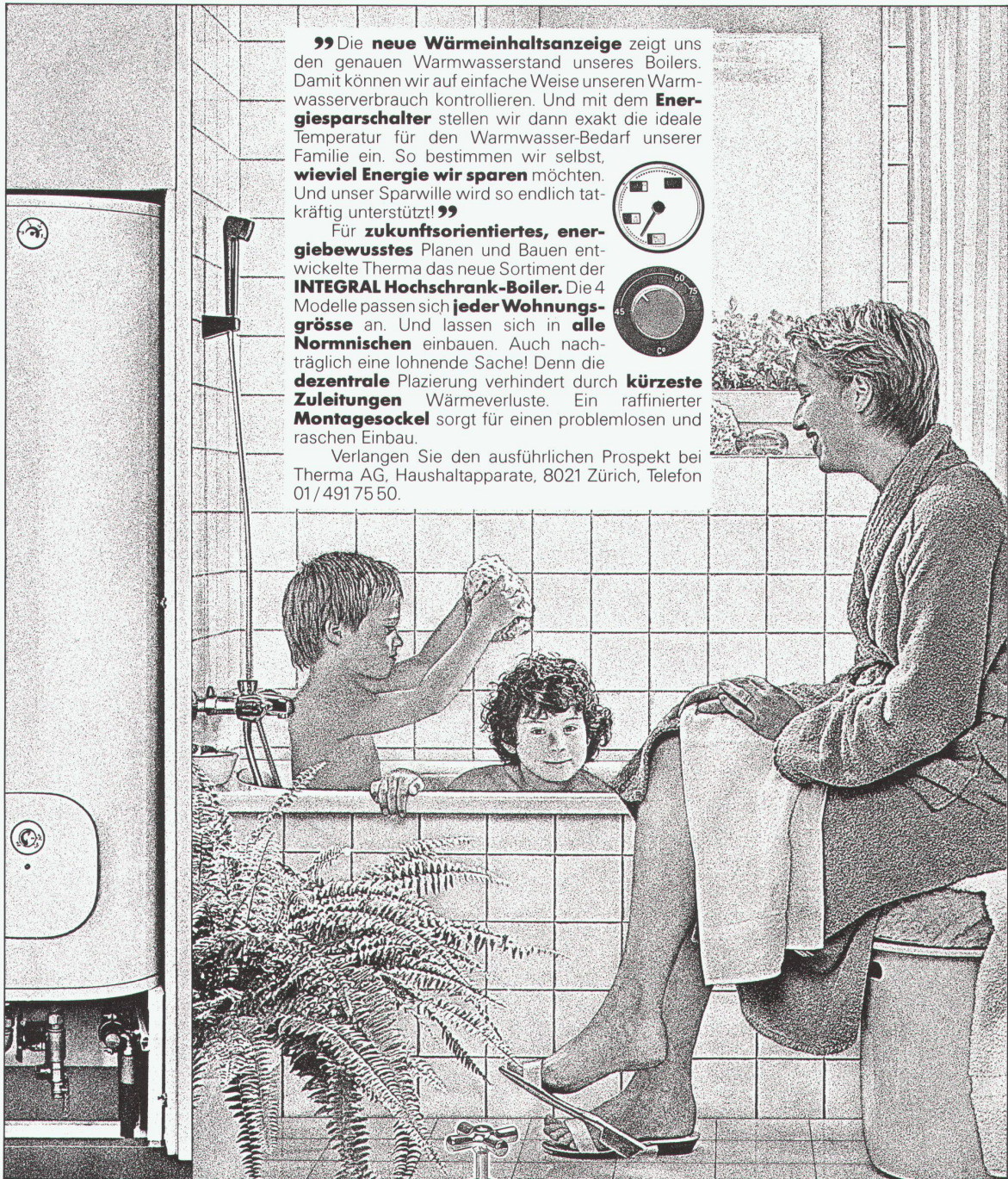

„Die neue **Wärmeinhaltsanzeige** zeigt uns den genauen Warmwasserstand unseres Boilers. Damit können wir auf einfache Weise unseren Warmwasserverbrauch kontrollieren. Und mit dem **Energiesparschalter** stellen wir dann exakt die ideale Temperatur für den Warmwasser-Bedarf unserer Familie ein. So bestimmen wir selbst, **wieviel Energie wir sparen** möchten. Und unser Sparwille wird so endlich tatkräftig unterstützt!“

Für **zukunftsorientiertes, energiebewusstes** Planen und Bauen entwickelte Therma das neue Sortiment der **INTEGRAL Hochschrank-Boiler**. Die 4 Modelle passen sich **jeder Wohnungsgröße** an. Und lassen sich in **alle Normnischen** einbauen. Auch nachträglich eine lohnende Sache! Denn die **dezentrale** Platzierung verhindert durch **kürzeste Zuleitungen** Wärmeverluste. Ein raffinierter **Montagesockel** sorgt für einen problemlosen und raschen Einbau.

Verlangen Sie den ausführlichen Prospekt bei Therma AG, Haushaltapparate, 8021 Zürich, Telefon 01/491 75 50.



**therma**  
Eine gute Quelle für heisses Wasser.



Courbette  
rechte gerade aus  
von einem Hüffschlag.  
*La Courbette  
à la droite sur la ligne.*

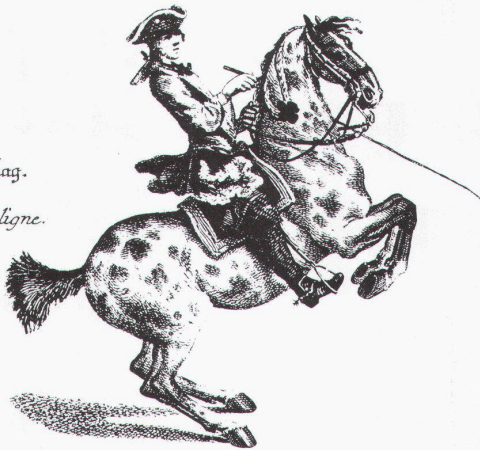

# Die hohe Schule.



## Glaskuppel im K3000 Letzipark, Zürich.

Mit der lichtdurchfluteten Überdachung eines Verkehrsweges zwischen zwei Gebäuden im K3000 Letzipark weist der Konsumverein Zürich in die architektonische Zukunft.



Die grazile Tragkonstruktion der 93 Meter langen, 12,2 Meter breiten und 9,1 Meter hohen Glaskuppel, die das Nützliche mit dem Schönen ideal verbindet, besteht aus 94 RHS-Profilen – jeden Meter eines. In je zwei Teilen in Würenlingen fabriziert, brauchten die Rahmen vor Ort nur noch verschraubt zu werden. Dabei erfüllte höchste Präzision die Erwartungen des auftraggebenden Glasbauers.

HANS RUDOLF WEHRLI / C

Stahlbau  
Industriebau  
Tank- und Silobau  
Kläranlagen  
Rohrleitungen  
Sonderkonstruktionen

Meto Bau AG  
5303 Würenlingen  
Telefon 056 98 26 61  
Telefax 056 98 10 23  
Telex 54 684 meto ch

# **Meto-Bau**

Stahl ist unsere Stärke.



# NEU

# egro - jeunesse

W A N D A R M A T U R E N



## Sichtbar eleganter – technisch kompakter

**E**gro jeunesse ist eine dekorative und technisch vorteilhafte Innovation im Design und in der Befestigungstechnik der Armaturen. Fliesenbündig mit einer kompakten Metallschale abgedeckt, wird die Armatur zum eleganten und formvollendeten Mittelpunkt des gestalterischen Konzeptes.

**D**ie neuen egro jeunesse-Wandarmaturen sind leicht zu montieren und optimal zu kombinieren. Sowohl der komfortable SIMEG-Mischer als auch die 2-Griff-Batterie, werden rundum durch eine glatte, form-schöne Oberfläche abgeschlossen.

**D**ie neue formliche Kompaktheit gibt den Armaturen höchsten Bedienungs- und Pflegekomfort. Mit den neuen egro jeunesse-Armaturen und den trendgerechten «egro jeunesse-Garnituren entsteht der unverwechselbare Ausdruck, des jugendlich-gepflegten Geschmacks.

Verlangen Sie unsere detaillierten Unterlagen.

Name: \_\_\_\_\_

Vorname: \_\_\_\_\_

Adresse: \_\_\_\_\_

PLZ/Ort: \_\_\_\_\_

Bitte einsenden an:

**Egro AG, 5443 Niederrohrdorf**



**Egro jeunesse – der neue Trend  
in der sanitären Ausrüstung.**



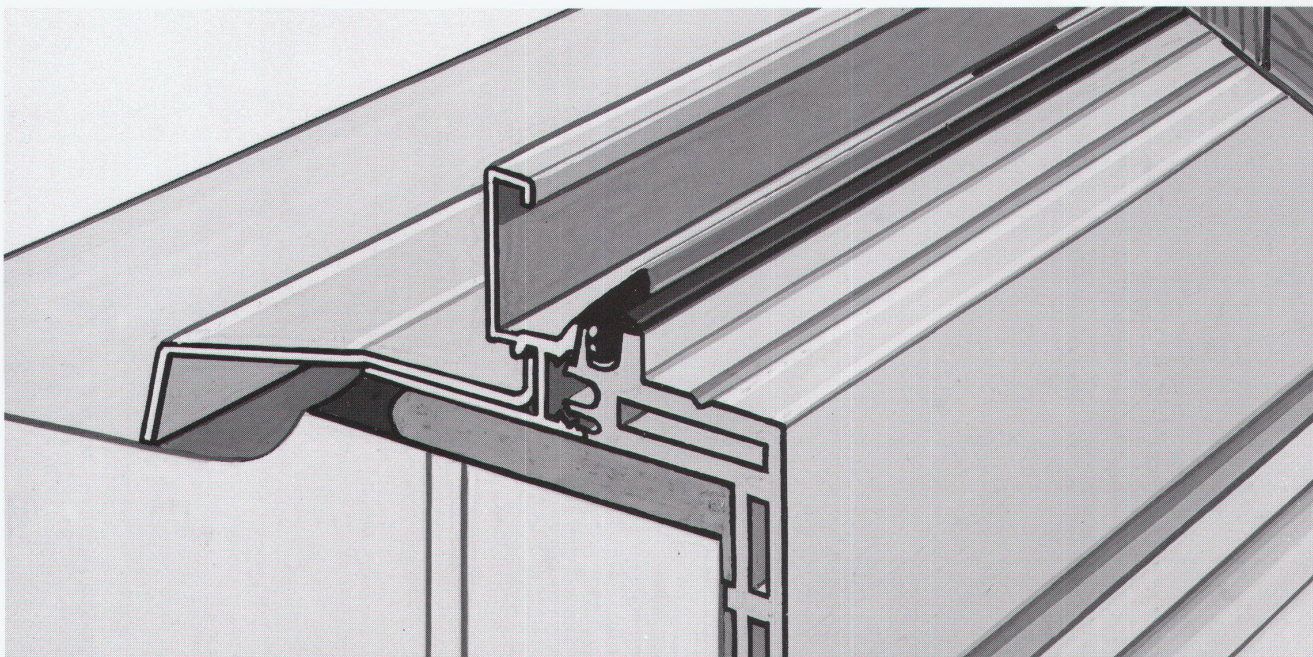

Gisler & Gisler / BBDO

## Unsere Spitzentechnologie im Fensterbau setzt sich auch bei Renovierungen durch.

Piatti-Fenster, seit Jahrzehnten als Schweizer Qualitätsprodukte anerkannt, sind heute mehr denn je richtungweisend. Denn unsere Spitzentechnologie und unsere bewährten Spezialisten garantieren Massarbeit bis ins kleinste Detail. Für jedes einzelne Fenster. Für alle 4 Fenstertypen. Und für über 20 Variationen. Eine Auswahl übrigens, die für die Schweiz einmalig ist. Und gerade bei Renovierungen, wenn es darum geht, individuelle Lösungen zu finden, von entscheidendem Vorteil ist.

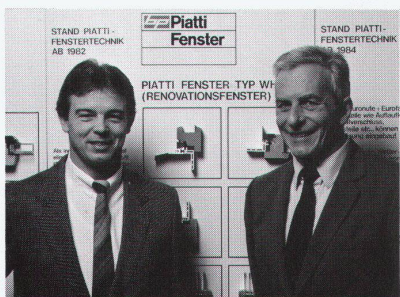

Bei Renovierungen bietet Ihnen Piatti einen umfassenden Service, der Ihnen von A-Z zur Verfügung steht. Bei uns werden Sie von einem auf Renovierungen spezialisierten Fachmann beraten, der auf Ihre Wünsche eingeht, für die gesamte Planung zuständig ist und

anschliessend für eine fachgerechte Montage sorgt. Über alle weiteren Piatti-Pluspunkte bei Renovierungen kann Ihnen einer unserer Kundenberater Auskunft geben. Und der ist immer in Ihrer Nähe.



Bei Renovationsobjekten schenkt Piatti der Erhaltung des Baustils besondere Sorgfalt. Denn je nach Bauwerk sind die Anforderungen an Fenstermaterial, Verglasungsart, Ausstattung und Dimensionierung verschieden. Sachliche, von Piatti ausgeführte Analysen, liefern jedoch in jedem Fall eine fundierte Entscheidungsbasis – auch unter Einbeziehung umweltpolitischer Faktoren.

Das Piatti-Wechselrahmen-Fenster Typ WM mit Metallrahmen wird gerade bei Renovierungen höchsten Anforderungen gerecht. Es verbindet nicht nur auf ideale

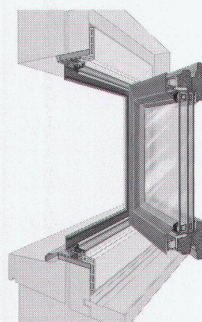

Weise die drei Materialien Holz, Aluminium und am Innenrahmen Kunststoff. Es ist auch sofort gebrauchsfähig, ohne dass irgendwelche Abschlussarbeiten vom Maurer, Gipser, Tapezierer oder Maler notwendig werden. Und schliesslich ist es in kürzester Zeit montiert: für eine Wohnung rechnet man durchschnittlich einen halben Tag. Deshalb gibt es für Renovierungen nur eine Lösung: Piatti.

Bruno Piatti AG, Riedmühlestrasse 16, 8305 Dietlikon, Telefon 01/835 51 11



**Schweizer Spitzentechnologie**



✓ Wasserunempfindlich  
daher konstant hohe Isolier-  
werte (auch in der kalten  
Jahreszeit)

✓ hochelastisch  
daher hervorragende Luft-  
schallisolations eigenschaften

✓ einfache und haut-  
freundliche Verlegung  
daher hohe Verlegeleistung  
ohne Jucken und Stechen

✓ dimensionsstabil  
daher keine Kältebrücken-  
probleme - eine Isolation  
für Jahrzehnte

✓ vielfach ohne Dampfsperre  
verlegbar  
daher erhebliche Kosten-  
einsparungen

Können Sie sich das leisten,  
an diesen Vorteilen  
vorbeizugehen?

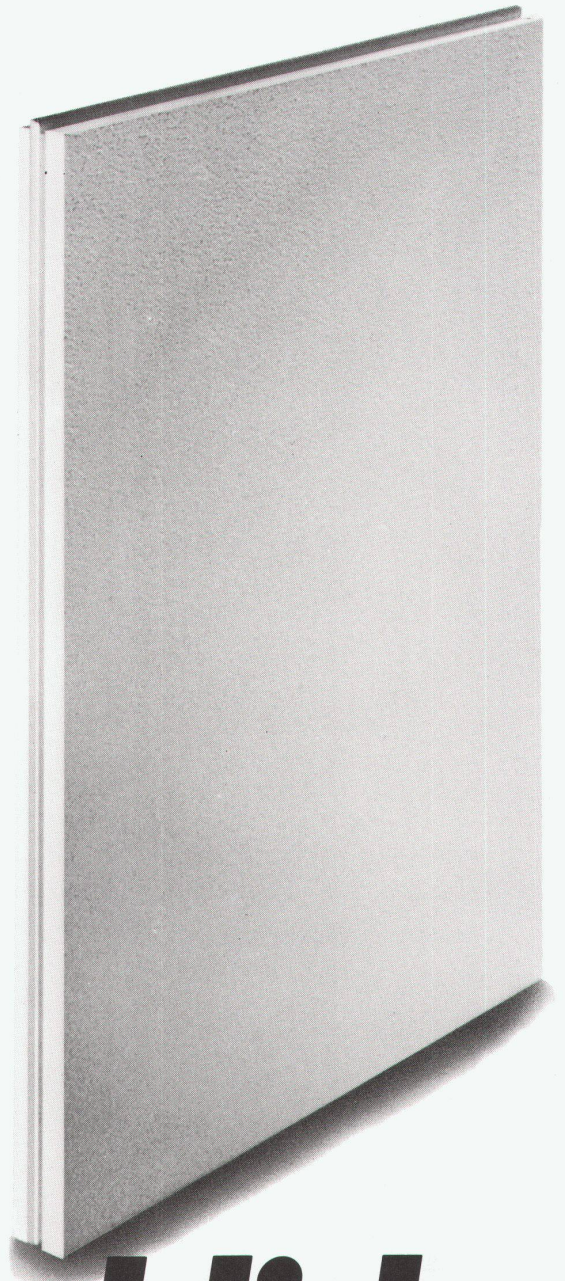

# Unglaublich - goduo<sup>®</sup> zu diesem

**LANGZEIT  
ISOLATION** 



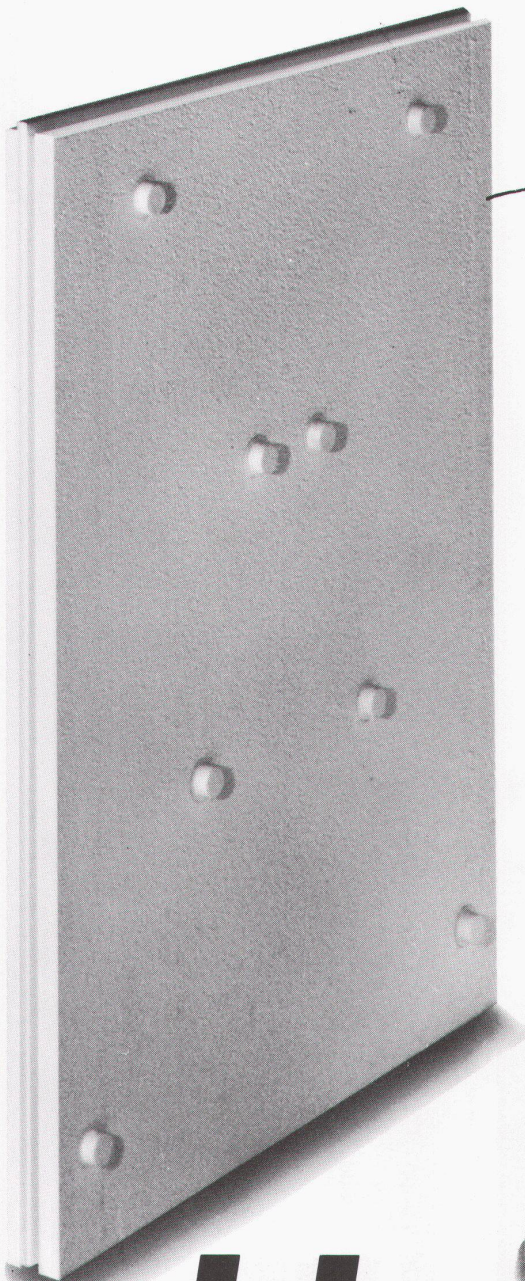

**goduo**

Jumbo Format (140 x 98 cm)

mit oder ohne Hinterlüftungs-Distanzhalter

Isolation für  
Zweischalen-Mauerwerk

**goduo**

Compact Format (98 x 48 cm)

ohne Hinterlüftungs-Distanzhalter

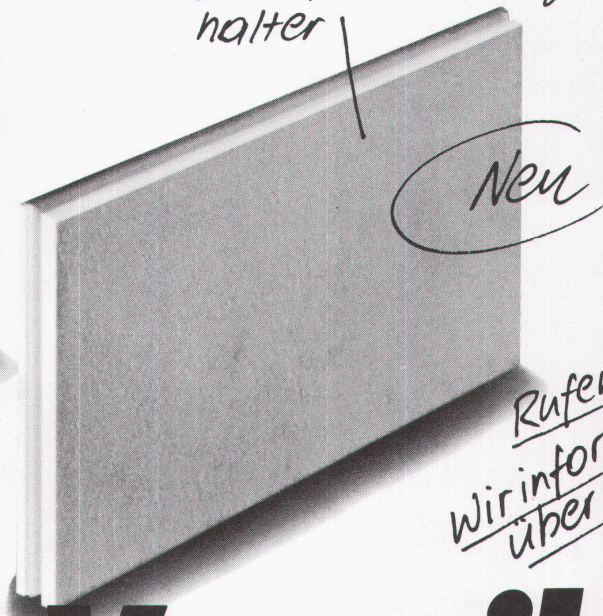

Rufen Sie uns an.  
Wir informieren Sie gerne  
über alle weiteren  
Vorteile.

# welche Vorteile Preis bietet.

# gonon

Kunststoffwerk AG  
CH-8226 Schleithem SH  
Telefon 053/647 21  
Telex 76723 gonon-ch

 Ich wünsche Ihre **Spezialberatung**  
Senden Sie mir:  Prospekte  Preise  Muster  
Name: \_\_\_\_\_  
Strasse: \_\_\_\_\_  
Plz./Ort: \_\_\_\_\_  
Telefon: \_\_\_\_\_  
goduo 06

endenwerbung



TYP A&B  
das neue Typenmöbel-  
programm für den  
Wohn- und Arbeits-  
bereich

TYP A&B gibt Ihnen  
funktionelle Elemente  
für Bücher, Ordner,  
Platten, Zeitschriften,  
usw., Schränke für  
Kleider und Wäsche

TYP A&B ist beides:  
Einzelmöbel und  
Element Ihrer eigenen  
Kombination für  
den Raum oder für die  
Wand

Ph. Oswald  
Schreinerei und  
Innenausbau AG  
CH-8154 Oberglatt ZH  
Bahnhofstrass 54  
Telefon 01-850 11 58

Verlangen Sie unsere  
Prospekte und  
besuchen Sie den Aus-  
stellungsraum bei

TYP A&B ist erhältlich  
in Buche natur oder  
Buche schwarz gebeizt

Design:  
Silvio Schmed VSI

# Oswald zeigt: TYP A&B

