

Objektyp: **Advertising**

Zeitschrift: **Werk, Bauen + Wohnen**

Band (Jahr): **74 (1987)**

Heft 9: **Chicago**

PDF erstellt am: **22.07.2024**

Nutzungsbedingungen

Die ETH-Bibliothek ist Anbieterin der digitalisierten Zeitschriften. Sie besitzt keine Urheberrechte an den Inhalten der Zeitschriften. Die Rechte liegen in der Regel bei den Herausgebern. Die auf der Plattform e-periodica veröffentlichten Dokumente stehen für nicht-kommerzielle Zwecke in Lehre und Forschung sowie für die private Nutzung frei zur Verfügung. Einzelne Dateien oder Ausdrucke aus diesem Angebot können zusammen mit diesen Nutzungsbedingungen und den korrekten Herkunftsbezeichnungen weitergegeben werden. Das Veröffentlichen von Bildern in Print- und Online-Publikationen ist nur mit vorheriger Genehmigung der Rechteinhaber erlaubt. Die systematische Speicherung von Teilen des elektronischen Angebots auf anderen Servern bedarf ebenfalls des schriftlichen Einverständnisses der Rechteinhaber.

Haftungsausschluss

Alle Angaben erfolgen ohne Gewähr für Vollständigkeit oder Richtigkeit. Es wird keine Haftung übernommen für Schäden durch die Verwendung von Informationen aus diesem Online-Angebot oder durch das Fehlen von Informationen. Dies gilt auch für Inhalte Dritter, die über dieses Angebot zugänglich sind.

PROFIS IN SACHEN LÜFTUNG

Hochleistungsventilatoren

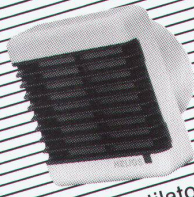
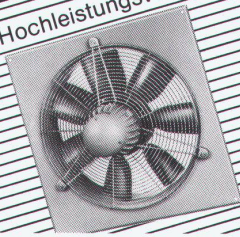

Bad/WC-Ventilatoren

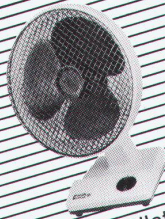

Tischventilatoren



Xpelair-Ventilatoren

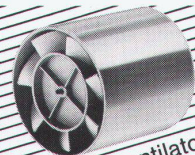

Rohrventilatoren

Xpelair Helios extrair

HELIOS VENTILATOREN AG
Lufttechnik

Steinackerstr. 36 · 8902 Urdorf/ZH
Tel. 01/734 36 36 · Telex 827 800

therma Typen

Er ist für viele Menschen ein typischer Glücksbringer. Er selber weiss, wie wichtig sein Beruf ist. Er sorgt dafür, dass alle Heizungen so sauber wie möglich arbeiten. Dafür bringt er eine Menge stark verschmutzter Kleider nach Hause. Sein Therma-Typ? Ein Waschvollautomat, der auch trocknen kann. Und der auch dann für frische Überkleider sorgt, wenn der Trockenraum besetzt ist.

Die Wasch/Trocken-Kombination – Combi electronic WTK 88 – ist ein 5-kg-Waschvollautomat mit 11 Haupt- und 3 Zusatzprogrammen, variabler Schleuderdrehzahl und Impulsschleuder-Automatik. Und ein Elektronik-Hochleistungstrockner mit 4 Trockenprogrammen, Sensor-Abtastsystem und Knitterschutz. Beides in einem einzigen, normgrossen Gehäuse.

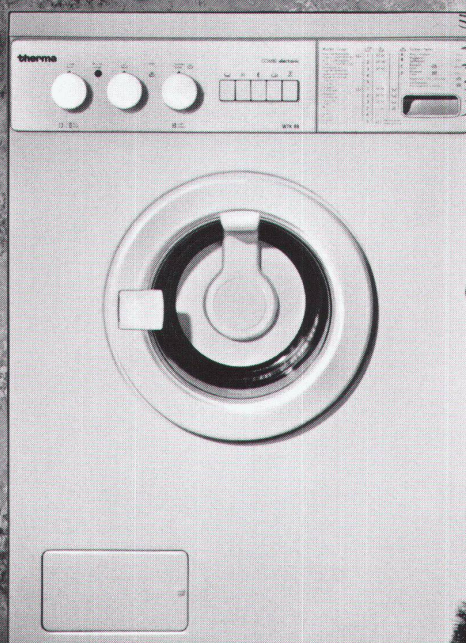

CONCEPT

therma macht mehr aus Ihrer Energie.

Verlangen Sie Prospekte bei Therma AG Haushaltapparate, Flurstrasse 50, 8048 Zürich, Tel. 01/491 75 50.

Stangenverschluss Treplane 3 R/1833

mit 3 echten Riegeln

- Mehr Sicherheit
- Leichter einzubauen (auch Stahlzargen)
- Auch zum Nachrüsten
- Direktbedienung mit Schlüssel

Treplane 3R/1833 besitzt alle Vorteile des bewährten Treplane 3S/1832. Darüber hinaus eignet es sich besonders gut für Nachrüstungen. Bereits versetzte Stahlzargen können ohne Problem nachgebohrt werden und für Holz-zargen stehen besonders starke Schliessbleche zur Verfügung.

Beratung und Unterlagen beim Fachhandel oder direkt bei der Glutz AG.

Glutz

Beschlagen in Beschlägen
Glutz AG
Segetzstr. 13
4502 Solothurn
Tel. 065 215171
Telex 934 163

Firmen- nachrichten

Bivalente Heizanlage im Baukastensystem

Das von Heizungsfachleuten entwickelte Mero-Cal-System eignet sich besonders für den stufenweisen Ausbau von bestehenden oder neu installierten Heizungsanlagen in Ein- und Zweifamilienhäusern. Der jeweils neu hinzukommende Baustein kann dabei problemlos an vorbereitete Anschlüsse angekoppelt werden. Je nach Finanzlage kann so entweder das ganze System oder ein Baustein nach dem anderen vom Heizungsinstallateur ohne grossen Montageaufwand montiert werden.

Die Wirtschaftlichkeit der Anlage wird mit jedem Modul entscheidend verbessert und führt nach einem offiziellen Gutachten beim Gesamtsystem zu einer Senkung der Heizkosten um 46%. Die Gründe liegen in der

- optimalen Abstimmung der System-Bausteine,
- Anwendung modernster Technik mit Mikrocomputersteuerung,
- kostenfreien Inbetriebnahme und Einregulierung jeder Anlage.

1. Ausbauschnitt bei bestehender Heizungsanlage

Ihr vorhandener Heizkessel wird durch die Mero-Cal-Wärmepumpe ergänzt, die Warmwasserbereitung zum Beispiel auf Nachtstrombeheizung umgestellt.

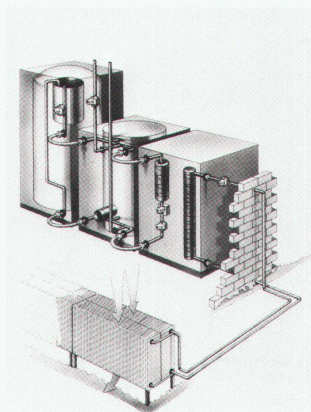

Bei Erstinstallation im Neubau

Der Einbau der Mero-Cal-Module-Pufferkessel und -Warmwasserspeicher spart vom ersten Tag an Heizöl oder Gas und stellt eine optimale Vorbereitungsstufe zur bivalenten Wärmepumpen-Heizung dar.

2. Ausbauschnitt

Durch den Einbau des Mero-Cal-Warmwasserspeichers wird auch die Warmwasserbereitung durch die Wärmepumpe ermöglicht.

Die Ergänzung durch die Mero-Cal-Wärmepumpe an vorbereitete Anschlüsse ergibt die komplett ausbaute Mero-Cal-Anlage.

3. Ausbauschnitt

Der Einbau des Mero-Cal-Pufferkessels bei erforderlich gewordenem Kesselaustausch senkt die Stromkosten der Wärmepumpe nochmals und kommt zudem der Lebensdauer der Anlagenteile zugute. Accum AG, 8625 Gossau

Wema-therm – für die moderne Glasarchitektur

Erst vor wenigen Monaten wurde Wema-therm, das neue System für kittlose Schräg- und Vertikalverglasungen, im Baumarkt eingeführt. Das neue Produkt hat grossen Anklang gefunden und konnte bereits bei verschiedenen Grossobjekten mit Erfolg angewendet werden.

Die seit Anfang 1987 selbstständig tätige Wema AG in Wallisellen (vormals Abteilung Metallbau der Siegfried Keller AG) hat ein wei-

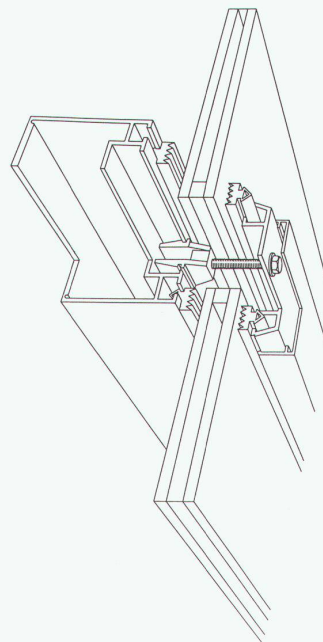

teres Zugferd in ihrem Bauprodukte-Angebot: das kittlose Verglasungssystem Wema-therm. Dabei handelt es sich um ein neues System für Schräg- und Vertikalverglasungen, welches den Anforderungen moderner Glasarchitektur gerecht wird. Hier die Vorteile im einzelnen.

Thermische Trennung. Ein spezieller Kunststoffclip ermöglicht eine einwandfreie thermische Trennung zwischen den innenliegenden, tragenden Profilen und den äusseren Deckschienen. Dadurch wird die Bildung von Schwitzwasser verhindert.

Dichtung. Durch die mechanische Zwangsentwässerung ist das ganze Verglasungssystem dicht – oh-