

Objektyp: **Advertising**

Zeitschrift: **Werk, Bauen + Wohnen**

Band (Jahr): **76 (1989)**

Heft 1/2: **Wie kommt die Geschichte in den Entwurf? = Comment introduire l'histoire dans le projet? = How does History get into the Design?**

PDF erstellt am: **22.07.2024**

Nutzungsbedingungen

Die ETH-Bibliothek ist Anbieterin der digitalisierten Zeitschriften. Sie besitzt keine Urheberrechte an den Inhalten der Zeitschriften. Die Rechte liegen in der Regel bei den Herausgebern. Die auf der Plattform e-periodica veröffentlichten Dokumente stehen für nicht-kommerzielle Zwecke in Lehre und Forschung sowie für die private Nutzung frei zur Verfügung. Einzelne Dateien oder Ausdrucke aus diesem Angebot können zusammen mit diesen Nutzungsbedingungen und den korrekten Herkunftsbezeichnungen weitergegeben werden. Das Veröffentlichen von Bildern in Print- und Online-Publikationen ist nur mit vorheriger Genehmigung der Rechteinhaber erlaubt. Die systematische Speicherung von Teilen des elektronischen Angebots auf anderen Servern bedarf ebenfalls des schriftlichen Einverständnisses der Rechteinhaber.

Haftungsausschluss

Alle Angaben erfolgen ohne Gewähr für Vollständigkeit oder Richtigkeit. Es wird keine Haftung übernommen für Schäden durch die Verwendung von Informationen aus diesem Online-Angebot oder durch das Fehlen von Informationen. Dies gilt auch für Inhalte Dritter, die über dieses Angebot zugänglich sind.

alpur***

D ä m s t o f f d e r S u p e r k l a s s e

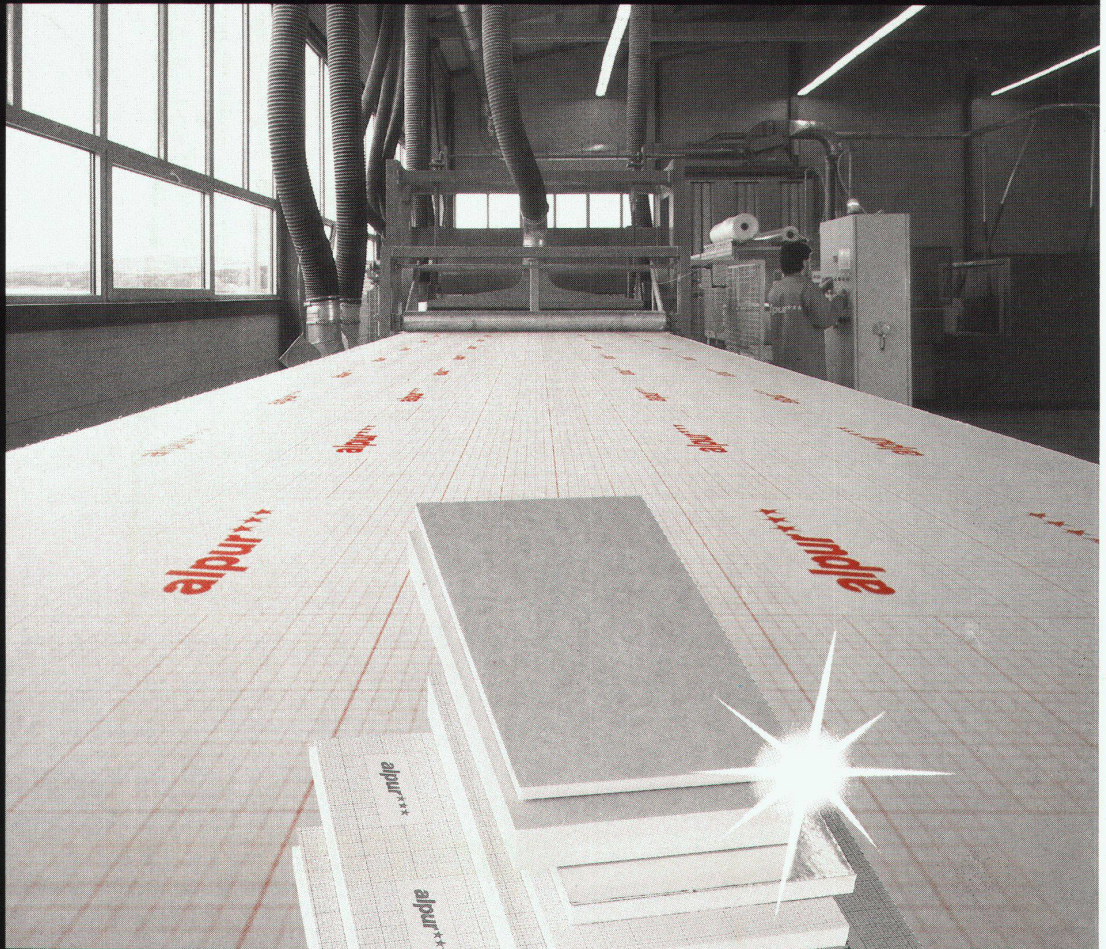

Anwendungsgebiete

- Flachdächer
- Steildächer
- Kälträume
- Klimaräume
- Unterlagsböden

KORK AG
Kunststoffwerke
5623 Boswil
Telefon 057 4711 44
Telefax 057 461882

runtal®

Das reaktionsschnellste Heizsystem.
Eine Einheit mit Design –
vom Heizkörper bis zum Heizkessel

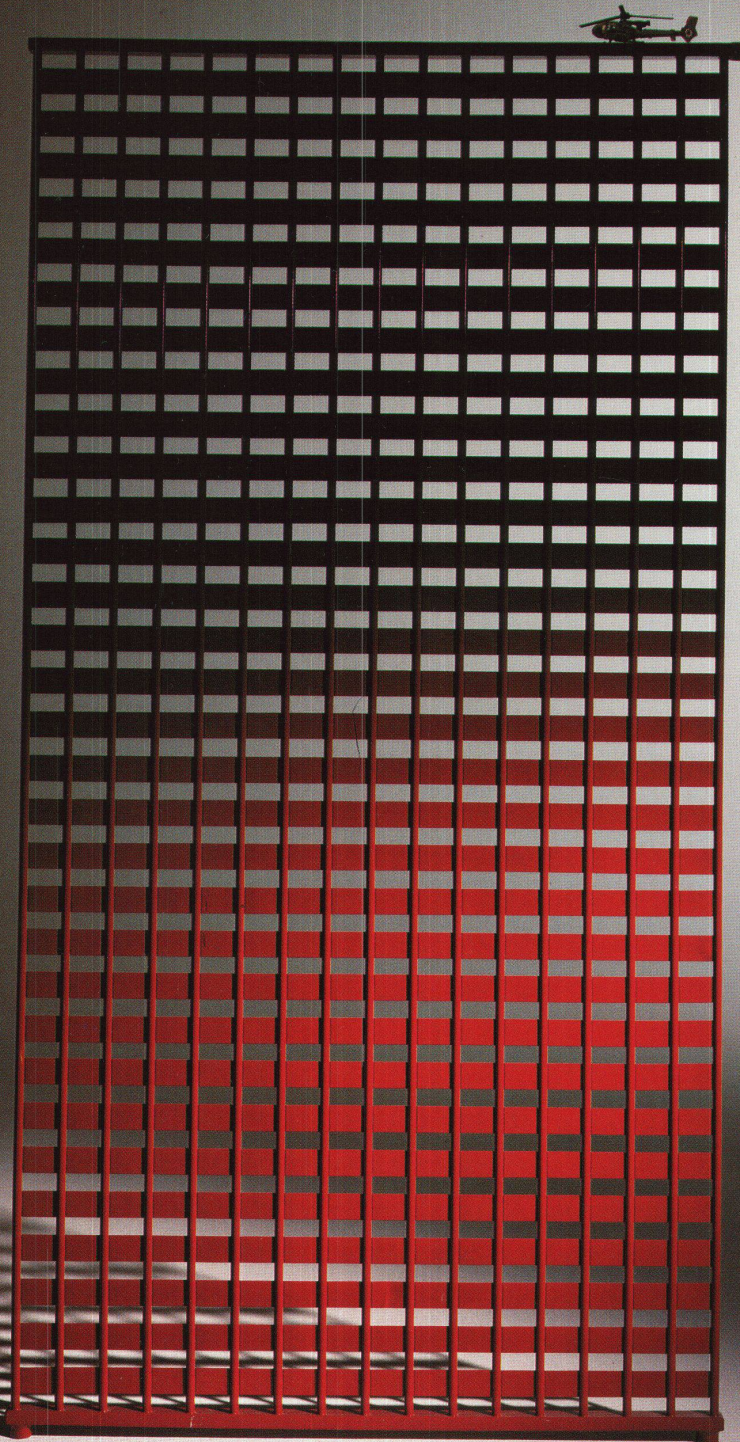

die neue Dimension

RUNTAL-Werk AG
9500 Wil
Tel. 073 23 44 44
Fax 073 23 71 25

Ein Unternehmen der Zehnder Holding AG



Wer heute filzt, kriegt nur Komplimente.

Es war einmal ein Filz. Er war unzerstörbar robust. Er hielt beinahe ewig. Er hatte bloss einen kleinen Schönheitsfehler: Er war hässlich.

Vergessen Sie diese verfilzte Vergangenheit. Zwar ist der SUPER-RUSTIC-Nadelvlies von Forbo längstens so unzerstörbar, wie Filz es immer war. Doch

in Sachen Eleganz trennen ihn Welten:

11 sorgfältig abgestimmte Standard- und über 150 Spezialfarben, das moderne Aussehen sowie seine konkurrenzlose EDV-Tauglichkeit liessen ihn nicht nur bei der Telekurs AG zum Teppich der ersten Wahl werden. Auch Banken, Versicherungen,

Museen, Boutiquen und Tagesschaustudios haben Köpchen bewiesen und in den SUPER-RUSTIC investiert. Denn kein anderer Teppich ist gleichzeitig so unglaublich langlebig und so gutaussehend.

Wenn Sie's nicht glauben, sollten Sie unsere Dokumentation verlangen. Sie werden sich wundern.

Forbo

Forbo-Lachen AG
CH-8853 Lachen
Telefon 055/61 11 81

**SUPER-RUSTIC-Nadelvlies.
Der Wunderfilz von Forbo.**

Warum hat POLYGYR®

unter Fachleuten

so viele Freunde?

**«Weil man bei einem
kompletten und über-
schaubaren Sortiment
mit allen auf du und du
steht.»**

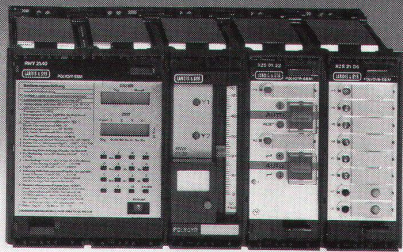

Alle POLYGYR®-Funktionen bieten dem Anwender einen hohen Nutzen.

Als Einzigartigkeit:

- kombinierte Regelung und Steuerung.

Weitere Anwendervorteile:

- einheitliche Bedienung und Signalisierung
- modernstes, mikroprozessorgesteuertes Digitalanzeigemodul; es erleichtert die Überwachung und Betriebsführung der HLK-Installationen
- neues, intelligentes POLYGYR®-Kesselsteuermodul; es sorgt für bedarfsgerechte, lastabhängige (somit energieoptimale) Zu- und Abschaltung des Folgekessels

POLYGYR® – **komplett**, überschaubar und von einem Partner.

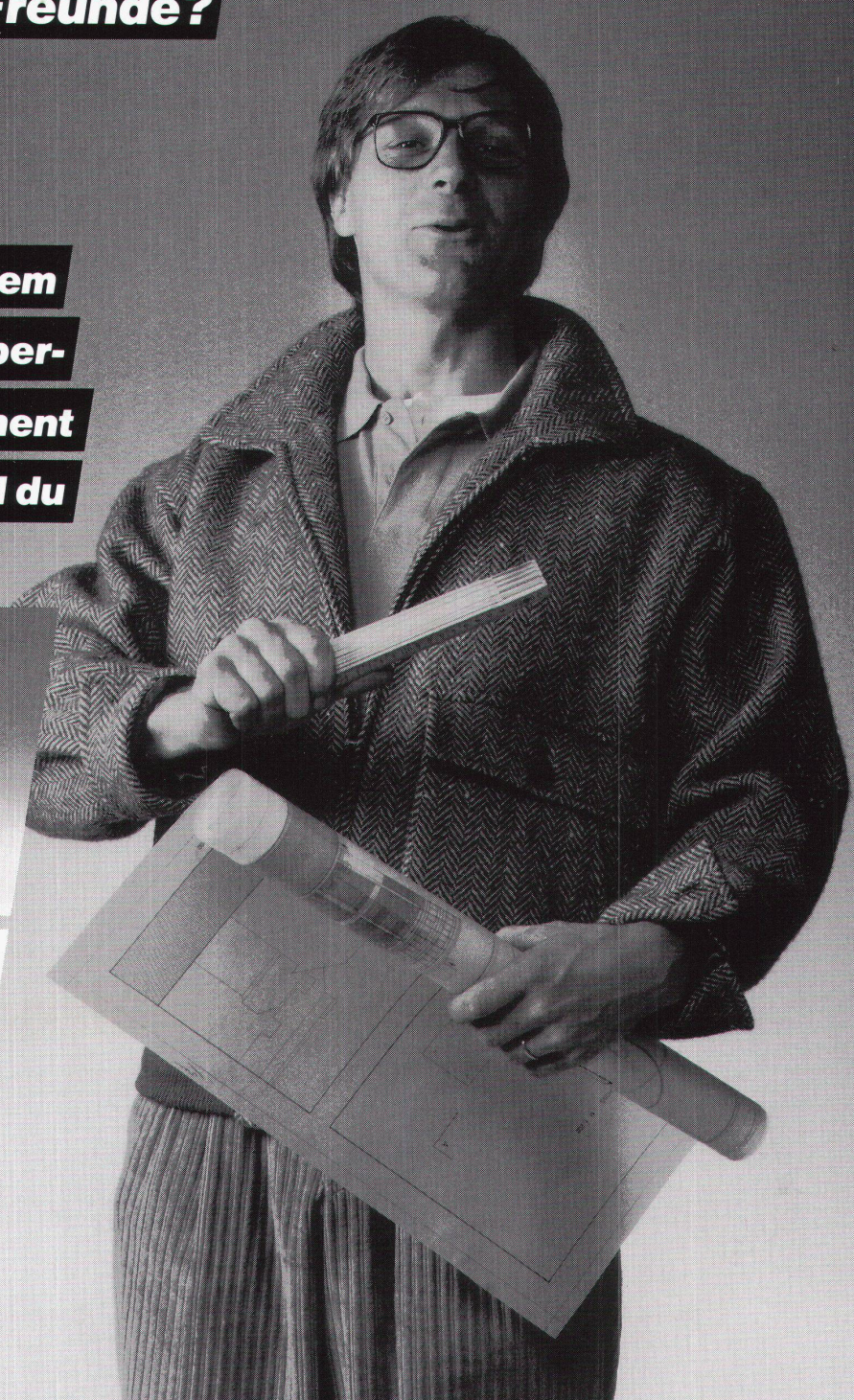

Zukunftssichere HLK-Systeme von einem Partner

LGZ Landis & Gyr Zug AG
Leit- und Regeltechnik HLK
6330 CHAM, Hinterbergstrasse 11
Tel. 042 - 44 81 44

Verkaufsbüros in Bellinzona, Ebikon (LU),
Epalinges (VD), Genf, Ostermundigen (BE), Reinach (BL),
St-Blaise (NE), St. Gallen, Zürich

LANDIS & GYR

Vom 31. Januar
bis 5. Februar 1989

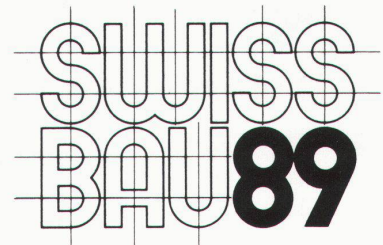

In Basel findet in den Hallen der Schweizer Mustermesse vom 31. 1. bis 5. 2. 1989 die SWISSBAU '89 statt. Sie ist die größte Schweizer Baumesse, ausstrahlend in die Nachbarländer Deutschland, Frankreich, Italien und Österreich. Treffpunkt der Architekten und Baufachleute.

Anlässlich dieser bedeutenden Bauausstellung und wegen des zunehmenden Einsatzes von Titanzink im Bauwesen wird die RHEINZINK GMBH eine Vortragsveranstaltung unter dem Titel Dächer und Fassaden aus Metall durchführen.

Vortragsveranstaltung Dächer und Fassaden aus Metall

Programm:

Donnerstag, 2. Februar 1989, Basel, Kongresshaus, Saal Montreal

10.30	Eröffnung der Veranstaltung
10.35 – 11.30	Dächer und Fassaden aus Metall. Der gestalterische Aspekt. Prof. Dipl.-Ing. Friedrich Spengelin, TU Hannover, Institut für Städtebau, Wohnungswesen und Landesplanung
11.30 – 12.00	Apéro
12.00 – 13.00	Dächer und Fassaden aus Metall. Der technisch-bauphysikalische Aspekt. Prof. Dipl.-Ing. Wolf-Hagen Pohl, TU Hannover, Institut für Bautechnik und Entwerfen, Abteilung Baustoffkunde und Bauphysik
ab 13.15	Expertengespräch. Experten stehen Ihnen zur Beantwortung Ihrer Fragen zur Verfügung.

Teilnehmergebühr:

Die Teilnehmergebühr beträgt Fr. 65,—. Die Gebühr umfaßt einen Gutschein im Werte von Fr. 10,— für den Kauf des neuen Fachbuches „RHEINZINK® – Anwendung im Hochbau“ (Schutzgebühr Fr. 30,—) und die Vortragsunterlagen. Darüber hinaus erwartet Sie in der Pause zum Apéro ein kleines kaltes Büffet. Eintrittskarten sind an der Tageskasse erhältlich.

RHEINZINK GMBH

CH-5405 Baden-Dättwil · Täfernstrasse 22 a
Tel. 056/83 40 80 · Telefax 056/83 52 19





La nouvelle vague!

Warmwasser nach Mass

Wassererwärmer von 10 bis 1000 Liter Inhalt

domotec präsentiert an der Swiss-Bau das neue 1989er-Programm. Eine Linie aus einem Guss in der bewährten domotec-Qualität mit den bekannten Montagevorteilen und dem modernen Design.

*Besuchen Sie uns!
Es gibt viel Neues zu sehen und
zu hören am domotec-Stand.*

**SWISS
BAU89**

Swiss-Bau Basel
Halle 411, Stand 543
in den MUBA-Hallen
vom 31.1. bis 5.2.1989

domotec

Domotec AG, Bahnhofstrasse 61, 4663 Aarburg
Telefon: 062 / 41 46 33
Telefax: 062 / 41 57 56, Telex: 981 843 domo ch

Entrepôt régional: Domotec SA, Croix-du-Péage
1029 Villars-Ste-Croix
Téléphone: 021 / 635 13 23, Téléfax: 021 / 635 13 24



USM HALLER auch im Innern.

Agathon AG, Maschinenfabrik, Bellach, Baujahr 1965
Erweiterungen 1975, 1985



Die Zukunft bauen, ohne sie zu verplanen. Von innen nach aussen – von aussen nach innen: Die gleiche Sprache funktioneller Ästhetik. USM HALLER Bausysteme als Teil Ihrer Corporate Identity. Systeme, die diesen Namen wirklich verdienen. Ob Gesamtauflösung oder Inneneinrichtung, mit USM HALLER bleiben Sie flexibel: Nutzungsänderungen oder Erweiterungen sind jederzeit problemlos möglich. Die Elemente sind rasch montiert, demon- tiert, ausgetauscht. So können Bauten und Einrichtungen – für verschiedenste Anwendungsbereiche – ungestört wachsen, sich verändern und neuen Nutzungen anpassen. Mit USM HALLER planen Sie die Zukunft, ohne sie zu verbauen, denn funktionelle Konzepte sind zeitlos.

USM HALLER

U. Schärer Söhne AG
CH-3110 Münsingen
Telefon (031) 92 56 56
Telefax (031) 92 05 03
Telex 911 633 usm ch



Türen für besondere Häuser



Im neuen Türen-Handbuch von LANZ-ROGGWIL finden Sie eine einmalige Auswahl von Haus- und Zimmertüren aus massivem Holz. Schweizer Handwerker-Arbeit für Ihre anspruchsvollste Kundschaft.

Der Name für Türen und Küchenfronten aus massivem Holz:



FRITZ LANZ AG, Schreinerei
St. Urbanstrasse 36, 4914 Roggwil
Telefon 063 49 27 27

Senden Sie mir sofort das neue Türen-Handbuch mit allen technischen und preislichen Angaben.

Firma: _____
Name: _____
Adresse: _____
Telefon: _____

Als wir uns mit Kurt Ziehmer zusammensetzten,
ahnte noch keiner, dass wir eine echte Neuheit entwickeln würden.



Das Spiral Träger System STS ist die Quintessenz aus dem Zusammenwirken von funktionalem Design, Statik und ausgereifter Technik. Die Konstruktion verblüfft durch Logik und uneingeschränkte Einsatzmöglichkeiten. Primär wird sich STS als Designkomponente in der modernen Innenarchitektur und flexiblen Raumgestaltung in Szene setzen. Adaptionen des technischen Konzeptes auf andere Bereiche sind aber bereits absehbar.

ShopFair Basel
6.-10. April 1989
Halle 411/ Stand 332

GLÆSER

GLÆSER AG, IM GRUND 16, DATTWIL
CH-5405 BADEN
TELEFON 056 83 28 84, TELEX 828 227
TELEFAX 056 83 38 35

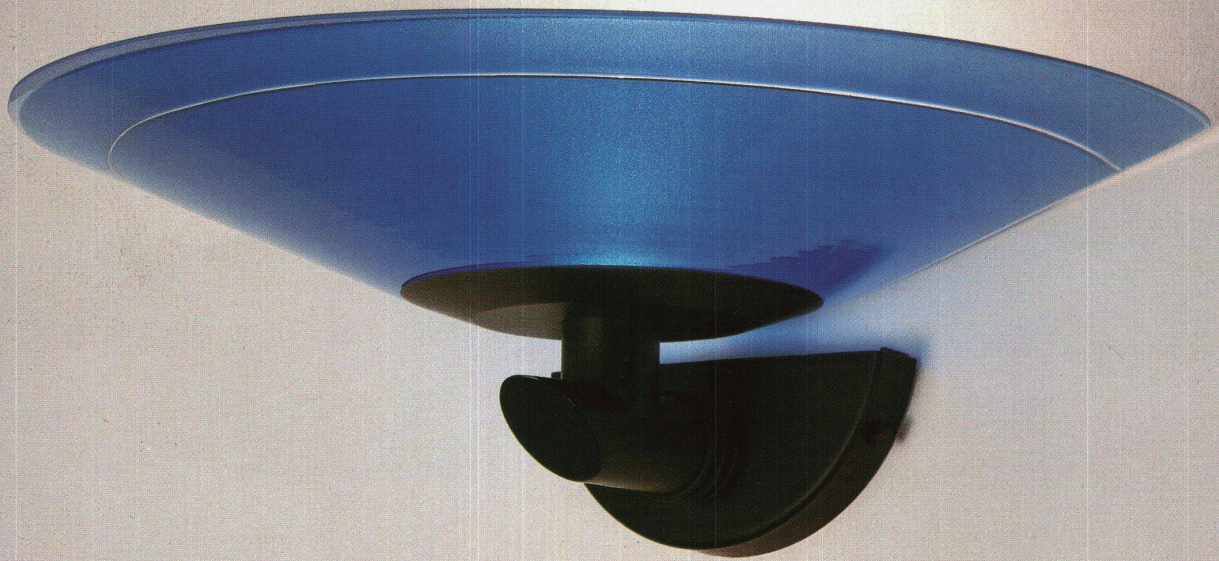

ALABIB

Wandleuchte aus Glas.

Die geschliffene Borde, welche die Farbe und den Charakter des sandgestrahlten Inneren unterbricht und die Glanzreflexe der Aussenseite betont.

Verbunden mit mattschwarzem Metall in elegantem Design, das die Leistungsfähigkeit einer Halogenlampe hervorhebt.

Die Kunst des Glashandwerks von Venedig, ist die Lösung für eine korrekte Beleuchtung.



Federicodemajo

Eine gerechte Heizkostenabrechnung verlangt die genaue Erfassung des Wärmeverbrauchs.

SWISS BAU 89 Halle 411
Stand 347



Die Wärmemessung ist heute aktueller denn je (Stichwort verbrauchsabhängige Heizkostenabrechnung).

Unser breites Programm bietet für jeden Anwendungsfall die richtige Lösung.

Der batteriebetriebene Wärmehöher **Multical** (im Bild) eignet sich z.B. hervorragend als Zähler im zentralen Stockwerkverteiler. Dank seiner modernen Elektronik können alle erfassten Werte einzeln abgelesen werden.

Interessiert? Dann verlangen Sie unser komplettes Programm Wärmemessung:

TOBLER
Heiz- und Sanitärsysteme

Gebrüder Tobler AG
Steinackerstrasse 10
8902 Urdorf
Tel. 01/734 34 22

FORMSPERRHOLZ.

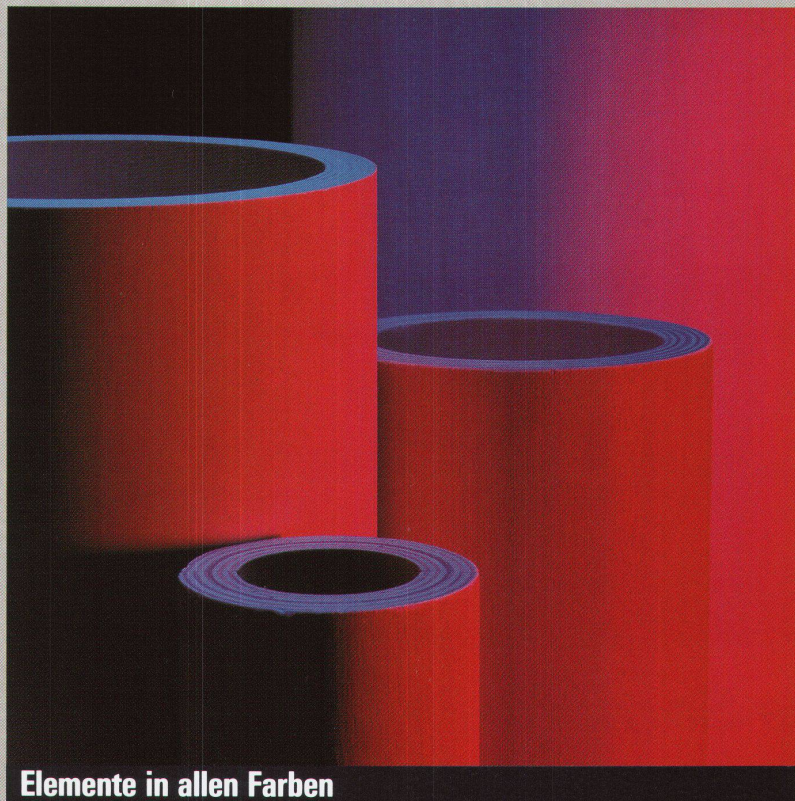

Elemente in allen Farben

DER STOFF, AUS DEM
DIE RÄUME SIND.

■ Formsperrholz – ein geniales Prinzip, Holz richtig in Form zu bringen. Denn dieser Stoff ist enorm vielseitig. In Form und Farbe. Für jede Verwendung: Raumgestaltung, Decken, Raum-Akustik, Wendeltreppen, Handläufe, Verkleidungen – und alles, was den Raum zum Traum macht.

Als Architekt können Sie sich voll und ganz auf die gestalterischen Aufgaben konzentrieren. Den Rest machen wir: von der Planung bis zur Montage.

Verlangen Sie unsere neue Broschüre:
Tel. 055/74 11 00.

 **Ligno
form**

Lignoform Benken AG
CH-8717 Benken SG
Telefon 055/74 11 00

Eine Informationsreihe über die Zuverlässigkeit der Produkte von Sarna.



Das Sarnafil-Flachdach: Betreten des Rasens erlaubt.

Das Sarnafil-Abdichtungssystem für Flachdächer bietet Sicherheit bei den vielschichtigsten Anwendungsarten.

Die Grundlage für diese Sicherheit ist im System, im Material und in den Sarna-Dienstleistungen gleichermassen gegeben. Als überragende Kriterien seien hier nur die Wurzelfestigkeit und die Anpassbarkeit der An- und Abschlüsse an die aufgehenden Bauteile erwähnt.

Wieviel Spielraum diese Vorteile dem Architekten und Bauherrn in der Praxis ermöglichen, zeigt eine neue Überbauung in Nürensdorf auf besonders schöne Weise.

Hier wird demonstriert, dass die Sarnafil-Abdichtung viel mehr kann als nur Abdichten. Sie kann zugleich auch die Grundlage für zusätzliche, attraktive Nutzflächen sein.

Das Sarnafil-Abdichtungssystem harmonisiert perfekt mit dem optima-Begrünungssystem.

Das Flachdach in Nürensdorf misst über 700 m². Davon sollte, ganz nach dem Willen des Bauherrn, eine Teilfläche als Kinderspielplatz genutzt werden. Die restliche Fläche teilt sich auf in einen begehbaren Rasen mit Gartensitzplätzen und in Zonen intensiver Begrünung.

Eine anspruchsvolle Aufgabe, ganz sicher. Sie war aber trotzdem hundertprozentig lösbar, zur Zufriedenheit aller, durch die perfekte Harmonie zwischen dem Sarnafil-Abdichtungssystem und dem optima-Begrünungssystem.

Beide Systeme sind in ihren Komponenten und Materialien absolut «aus einem Guss» und in allen Details aufeinander abgestimmt. Mit anderen Worten: Weder die Sicherheit noch die Natur kommen in einer solchen Abdichtungs- und Begrünungs-Kombination zu kurz. Das liegt einerseits

in dem sicheren, in Abschottungs-Technik ausgeführten Sarnafil-Flachdach und andererseits in dem seit 20 Jahren bewährten optima-System mit ausgeklügelter Bewässerung und geringem Pflegeaufwand.

Bleibt schliesslich noch zu erwähnen, dass Fragen der Belastbarkeit, Bauphysik, Verträglichkeit oder des Wasserhaushaltes in dieser Kombination selbstverständlich zum vornherein gelöst sind. Und dass die Realisierung durch zwei ausgewiesene Spezialisten vorgenommen wurde – dem geschulten Sarnafil-Flachdach-Unternehmen und dem konzessionierten optima-Fachbetrieb.

Beide arbeiten, entsprechend der Philosophie ihrer Systeme, Hand in Hand. Und machen damit das Gesamtsystem mit dem Sarna-Gütesiegel überhaupt erst möglich.

Sarna. Der Schrittmacher beim Flachdach.

Bodenverknappung und der Trend zum verdichteten Bauen haben den Nutzungsbedarf des Daches als befahrbare, begehbare oder begrünte Fläche sprunghaft ansteigen lassen. Logisch, dass Sarna-Lösungen für dieses Bedürfnis immer häufiger als Beispiel angeführt werden. Die Sarna bietet seit immerhin drei Jahrzehnten die Sarnafil Flachdach-Systeme für alle Nutzungsarten an – und entwickelt sie, als Schrittmacher des Themas, kontinuierlich weiter.

Wenn Sie an näheren, aktuellen Details interessiert sind, rufen Sie bitte an. Sarna Kunststoff AG, 6060 Sarnen, Telefon 041-66 99 66.

Sarnafil® von **Sarna**
Vo de Sarna. Das verhebt.

**WÄRMSTENS
EMPFOHLEN**



Publica Press Herden PPH

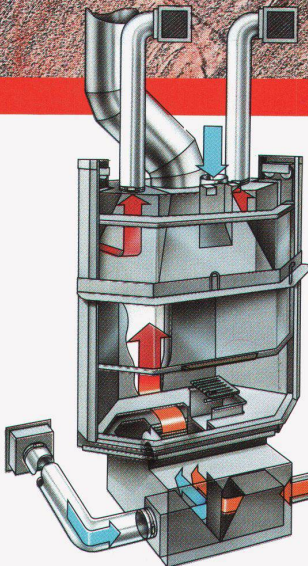

Neue FREI-Cheminée-Ideen mit System

Vom einfachen, kostengünstigen Warmlufteinsatz mit unschlagbarem Preis-/Leistungs-Verhältnis bis zum kompletten Cheminée-Heizsystem mit programmierbarem Komfort. Die totale Cheminée-FREI-heit. Mit dem deutlichen Unterschied im Wirkungsgrad - und der einzigartigen FREI-Warmluft-Systemautomatik.

Für überlegene Cheminée-Technik bin ich Feuer und Flamme!

Senden Sie mir umgehend Informationsmaterial über FREI-Cheminée-Ideen und die Cheminée-Warmluft-Technologie bzw. FREI-Systemautomatik [www](http://www.frei-technik.com)

Name: _____

Adresse: _____

SWISSBAU 89:
Halle 400, Stand 331

**FREI
CHEMINÉE
TECHNIK**

Ideen mit System.

9443 Widnau · 071 - 72 51 11

FASZINIERENDER FASSADENBAU

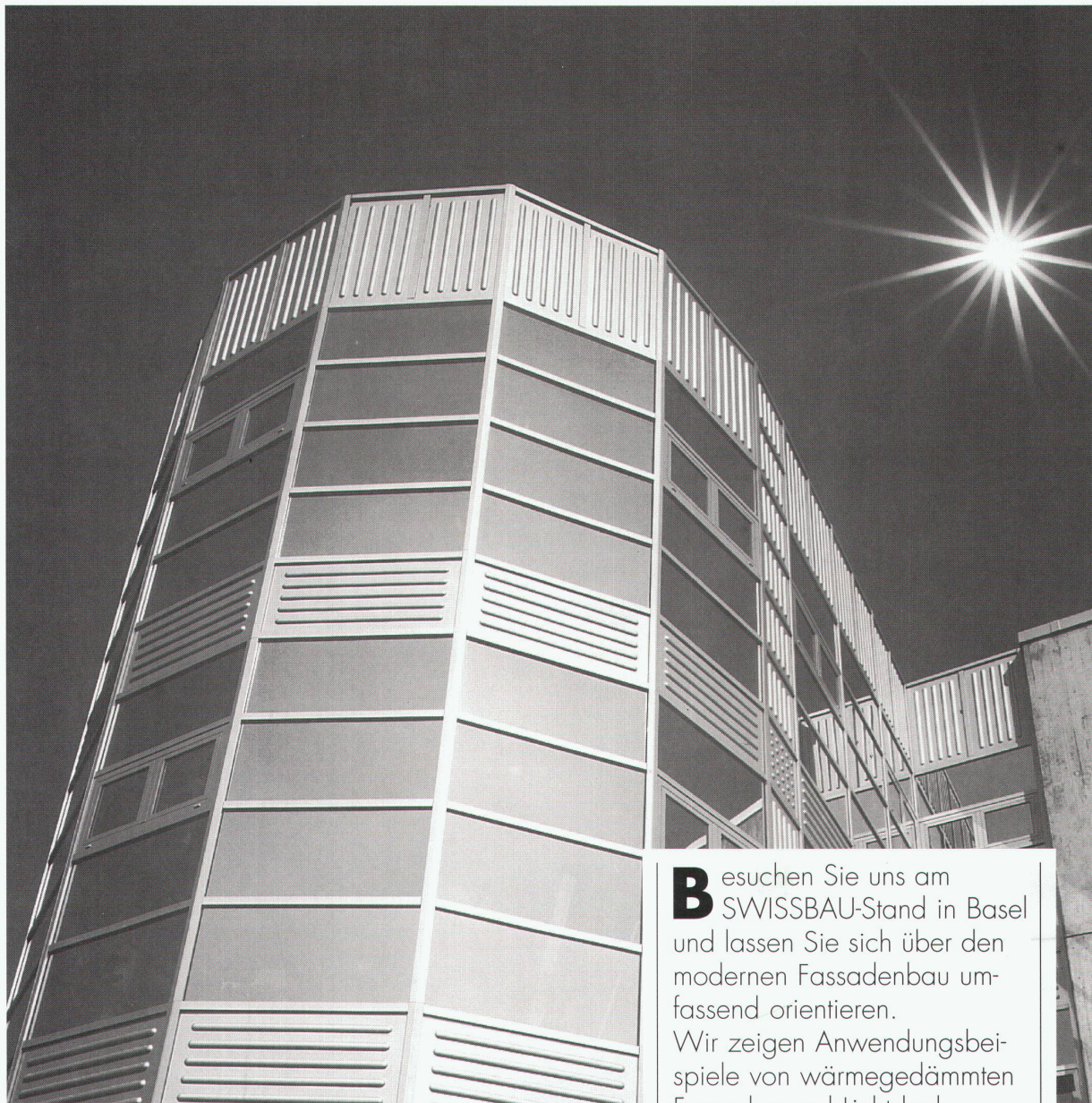

Büro-, Informatik- und Lagergebäude Walterswiler Sport- und Freizeitimmobilien AG,
Baar-Walterswil

Besuchen Sie uns am SWISSBAU-Stand in Basel und lassen Sie sich über den modernen Fassadenbau umfassend orientieren. Wir zeigen Anwendungsbeispiele von wärmegeprägten Fassaden und Lichtdachkonstruktionen mit Jansen- und Schüco-Profilsystemen. Wir führen Sie gerne durch unser "Fassadenland".
Stand Nr. 237 in Halle 301

Jansen AG, 9463 Oberriet SG
Stahlröhrenwerk, Kunststoffwerk
Telefon 071/780 111, Telex 881 850, Telefax 071/78 22 70

JANSEN

**SWISS
BAU 89**

Wir stellen aus:

Baufachmesse Basel
31. Jan. - 15. Feb. '89
Halle 214, Stand 225

HEWI

Mit Handläufen und Geländern aus dem HEWI Stangensystem verbinden Sie gute Gestaltung mit hochwertigem Material und präziser Verarbeitung. Die durchgefärbten Nylonrohre sind angenehm zu greifen, ihre brillanten Oberflächen sind leicht zu reinigen und greifen sich nicht ab. Durchgehende, korrosionssichere Stahlkerne verleihen hohe Stabilität. Mit ihren klaren Formen passen die Handläufe und Geländer zum umfangreichen HEWI Ausbauprogramm in seinen 13 ausgesuchten Farben.

Ausführliche Informationen erhalten Sie bei Ihrem Fachhändler oder beim HEWI Vertragshändler mit Zentrallager:

Christen Beschläge AG
3001 Bern · Telefon 031 / 40 18 40

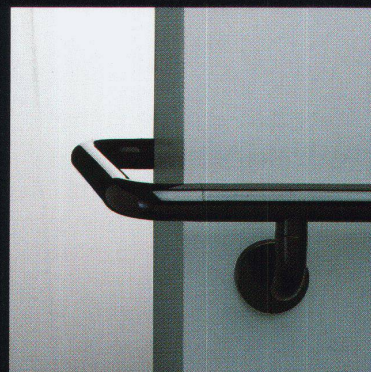
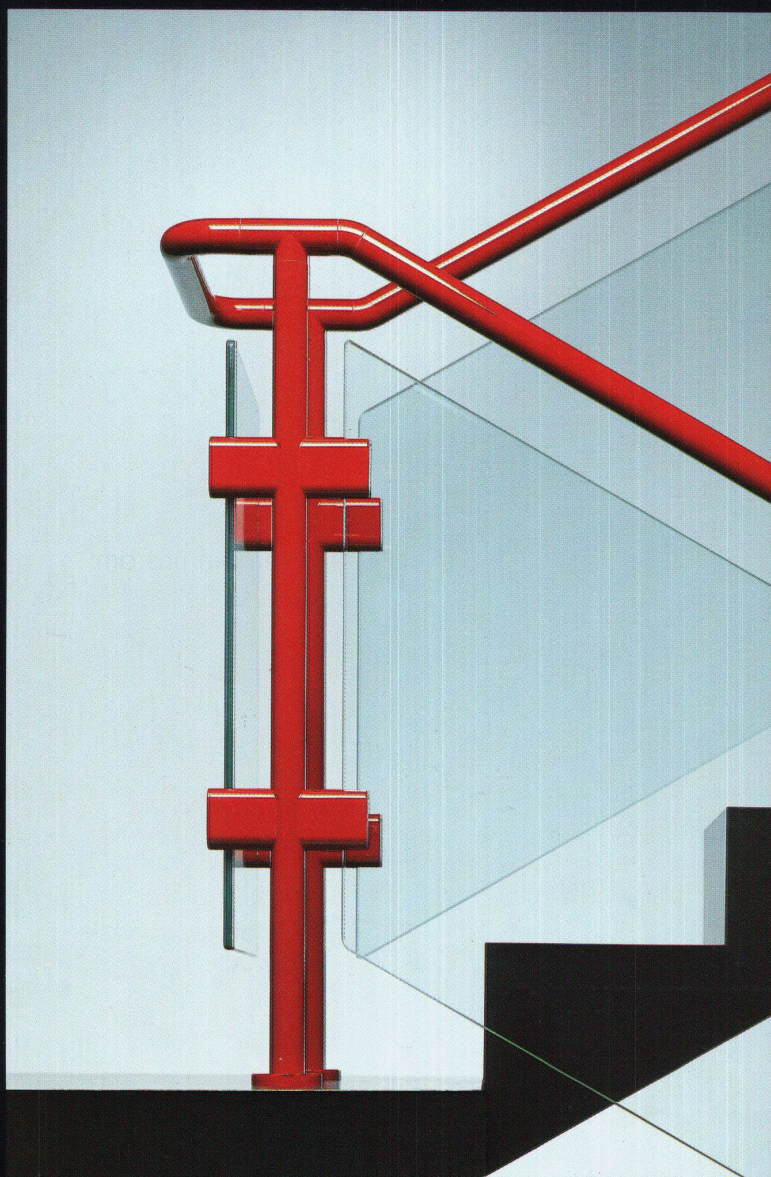

Schnitt durch 90° Bogen eines Handlaufs zeigt korrosionsschutzten Stahlkern und Befestigung.

FÜR MEHR SPASS AN DER ARBEIT...



... braucht sie keine
Kreuzwörter!

KKD JOY-LINE 2000 ist das neue Büromöbelsystem, das die Voraussetzungen für mehr Engagement, Kreativität und Leistung schafft:

Atmosphäre:

Durch das einzigartige Design in Kombination mit Holz.

Individualität:

Weil alle Arbeitsflächen in Höhe und Neigung stufenlos anpassbar sind.

Freiraum:

Dank unsichtbarer, platzschaffender Elektrifizierung aller Arbeitsflächen.

Flexibilität:

Durch die unbeschränkten Verbindungs- und Ausbaumöglichkeiten.

Für mehr Spass an der Arbeit:
Coupon einsenden oder anrufen.

KKD Büromöbel AG
Moosackerstrasse 15
9444 Diepoldsau
Telefon: 071-73 23 23
Telefax: 071-73 23 29

Ich will mehr über Spass an der Arbeit wissen. Senden Sie mir die JOY-LINE 2000 Broschüre mit Direktverkaufspreisen und teilen Sie mir mit, wo ich in meiner Nähe KKD JOY-LINE 2000 in natura erleben kann.

Name _____
Firma _____
Strasse _____
PLZ Ort _____
Telefon Nr. _____



KKD
Joy-Line 2000
Wenn Arbeit Spass machen soll.

75 Jahre
AEZ

Seit 75 Jahren setzen wir unser technisches Know-how und unsere ganze Kraft mit grossem Erfolg in den Dienst einer Sache: in die Trockenlegung und Abdichtung von Bauwerken.

Mit dem System der bituminösen Abdichtung und mit der zuverlässigen Arbeitsausführung hat die AEZ grosse Leistungen erbracht.

Unserer Kundschaft stehen auch künftig der volle Arbeitseinsatz und einwandfreie Abdichtungsmaterialien zur Verfügung.

Wir freuen uns auf 1989.

AEZ
Asphalt-Emulsion AG
Rautistrasse 58
8048 Zürich
Telefon 01/491 10 50
Telefax 01/493 46 91



Einfach voraus: Die neuen Kompakt-Wärmezentralen b-i von Hoval.

Kompakt-Wärmezentrale
Hoval MiniLyt b-i.

SWISSBAU 89

Besuchen Sie den
Hoval-Stand 421, Halle 401

Da ist einfach alles dabei: Öl- oder Gas-Brenner, Kessel, Regelung und auf Wunsch auch der Wassererwärmer. Steckerfertig verdrahtet und im Werk heiss geprüft. Dahinter stehen über dreissig Jahre Erfahrung und die Garantie für saubere Verbrennung und einen Wirkungsgrad von über 93%. Für den Service rund um die Uhr sorgen die Hoval Kundendienst-Monteure.

Die anschlussbereiten Hoval Kompakt-Wärmezentralen b-i sind einfach zu installieren, einfach zu bedienen und sicher im Betrieb. Verlangen Sie nähere Unterlagen.

Hoval Herzog AG, 8706 Feldmeilen
Telefon 01 925 61 11
Regionalbüros und Service-Zentren
in Reinach/BL, Bern, Lausanne und
Lugano.

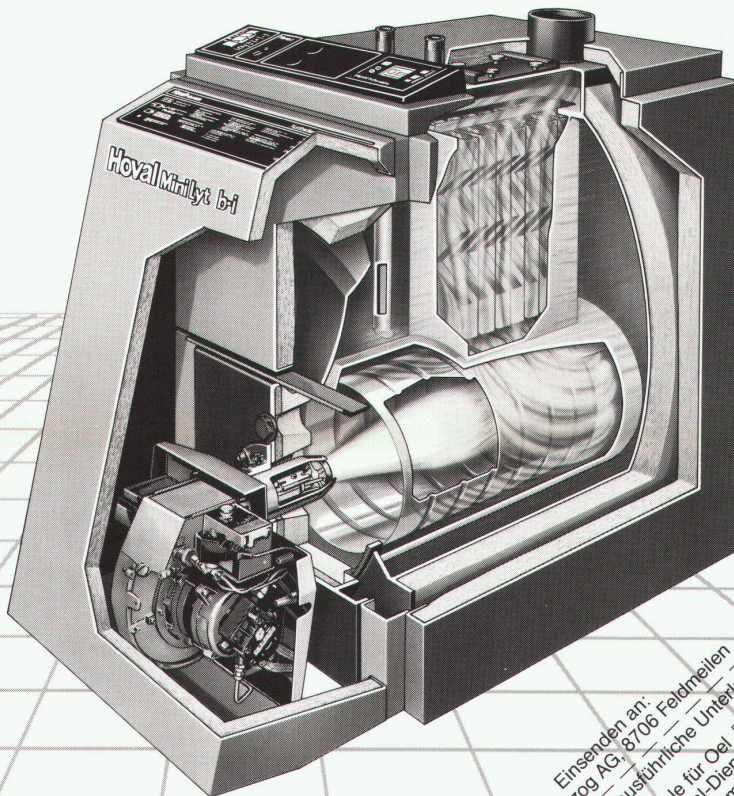

Hoval

Verantwortung
für Energie und Umwelt.

Bitte senden Sie mir/luns ausführliche Unterlagen über:
 Hoval Kompakt-Wärmezentrale für Gas Hoval Dienstleistungsprogramm Heizung und Warmwasser heute
 Einsenden an:
 Hoval Herzog AG, 8706 Feldmeilen
 Name _____
 Strasse _____
 PLZ/Ort _____
 www _____



Tonangebend für Tonprodukte
KELLER_{AG} ZIEGELEIEN

Tonbodenplatten

Ausstellung und Verkauf:

Keller AG, Winterthur/Dättnau, 052/22 65 25
Keller AG, Zollikofen/Bern, 031/57 60 61
Baustoffe AG Basel, Basel, 061/50 73 73

Besuchen Sie uns
SWISS
BAU 89

31. Januar bis 5. Februar 1989
Halle 301, Stand 441.

Baustelle:
 Avry-Bourg, 1754 Avry-sur-Matran
Architekten:
 A. Page & J.F. Rossier, 91, rue de l'Eglise, 1680 Romont
Dachdecker:
 A. Berrut S.A., Atelier de charpente, 1868 Collombey



Senden Sie mir:

- Prospekte
- Muster
- Richtpreise

Ich möchte mehr über das Solations-Unterdach-System wissen.

Untersuchungsbericht

EMPA-Test

Name _____

Strasse _____

PLZ/Ort _____

Telefon _____



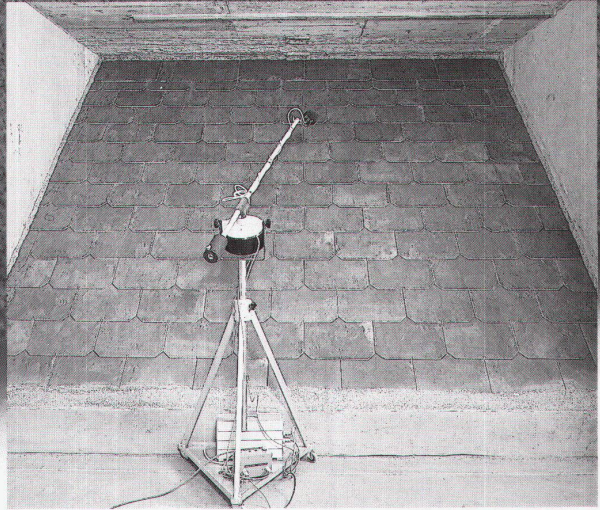

Luftschallprüfung am Grossmodell EMPA Zürich

Was das *gonon* Isolations-Unterdach im Labor zu bieten hat, kommt in der Praxis voll zum Tragen.

- Luftschallmessungen am Grossmodell, unter praxisingerechten Bedingungen.
Z.B. am *gonon* Isolations-Unterdach Typ N/Wallis mit Eterniteindeckung: **51 dB** bewertetes Bau-Schalldämm-Mass (ISO-Norm 140)
- Statisch hoch belastbar**
zusätzliche Stützelemente sind nicht erforderlich.

- Hervorragender K-Wert**
auch unter Berücksichtigung der statischen Tragelemente:
Gegenüber herkömmlichen Verlegearten wurde der mittlere K-Wert um 15% bis 21% verbessert. (SIA 180 Ausgabe 1988, Artikel 334)
- Zuverlässig winddicht**
durch Doppelklebenahnt in den schuppenförmigen Überlappungen. (SIA 238 Ausgabe 1988, Artikel 5 4)
- Ein «durchDachtes» System**
mit komplettem Zubehör erleichtert das sichere Verlegen.
- Einfach und sicher verlegbar.**
- Optimales Preis-/Leistungsverhältnis.**



gonon Kunststoffwerk AG
CH-8226 Schleithem/SH
Telefon 053/95 17 21
Telefax 053/95 17 25
Telex 897 102 gono ch



Was fällt Ihnen ein?

Richtig gelesen: Wir fordern Ihre Kreativität heraus. Nehmen Sie Ihre verrücktesten Ideen. Und lassen Sie entstehen, was Sie schon immer formen wollten, aber nie das Material fanden, das Ihre Fantasien mitmacht.

CORIAN* ist Ihr Massiv-Material für den Innenausbau. Es besteht zu zwei Dritteln aus natürlichen Mineralien und einem Drittel hochwertigen Acryls. CORIAN fühlt sich sympathisch warm an und bleibt, weil es massiv und porenlos ist, auch bei starker Beanspruchung jahrelang gleich schön.

Brennende Zigaretten, Stöße, Saures und Scharfes, aber auch Wechselbäder von heiss bis Eis, lassen CORIAN kalt. So passt es ins Bad, in die Küche, in Hotels, medizinische Einrichtungen, an Schalter, in Läden.

Lassen Sie Ihrer Kreativität freien Lauf, wir zeigen Ihnen, was CORIAN alles kann.

Bitte rufen Sie uns an. Wir senden Ihnen die CORIAN-Dokumentation.

Studer Handels AG, Im Schossacher 12, 8600 Dübendorf, Tel. 01/821 28 00.

*Eingetragenes Du Pont-Warenzeichen.

CORIAN®

Gibt Ideen Form

CORIAN-Verarbeitung

Wir sind von DU PONT als Verarbeitungs-Spezialisten autorisiert und wissen, Ihre Wünsche und Ideen in CORIAN umzusetzen.

Coriform SA
1749 Middel
Tel. 037 / 68 15 70

Coristal AG
Grossmattstrasse 14
8964 Rudolfstetten
Tel. 057 / 31 70 70

Forster AG
Emmentalstrasse 60
3414 Oberburg
Tel. 034 / 23 13 23

Peter Fräfel
Sternackerstrasse 10a
9000 St. Gallen
Tel. 071 / 22 21 38

Toni Jörmann
Weststrasse 8
7000 Chur
Tel. 081 / 22 33 81

Toni Kläusler
Dorfstrasse 7
8603 Schwerzenbach
Tel. 01 / 825 31 79

Leuzinger AG
Feld
8753 Mollis
Tel. 058 / 34 21 24

Lüscher + Studhalter AG
Grossmatte 5
6014 Littau
Tel. 041 / 57 42 42

Alois Münch AG
Allschwilerstrasse 35
4055 Basel
Tel. 061 / 38 14 43

Ringeisen + Co. AG
Seidenweg 6a
3012 Bern
Tel. 031 / 23 02 22

Gebrüder Saner
Industriestrasse 615
4227 Büsserach
Tel. 061 / 80 10 55

Fritz Stalder AG
Industriestrasse 8
3515 Oberdiessbach
Tel. 031 / 97 13 21

Otto Stuber
Waldetenstrasse 12
6343 Rotkreuz
Tel. 042 / 64 12 33

Corian an der Swissbau:
vom 31.1 - 5.2.89
Halle 321 - Stand 275



Sie haben bestimmt noch mehr Freude und

Nutzen an «Werk, Bauen+Wohnen», wenn Sie

die Jahrgänge in die von uns vorbereiteten

Einbanddecken

binden lassen.

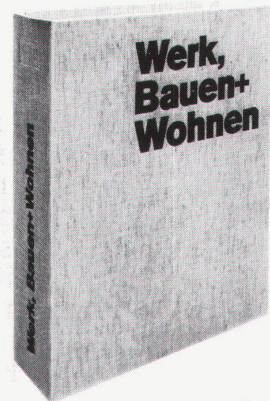

Der Sammelband wird so zum praktischen

Nachschlagewerk.

Bitte liefern Sie mir gegen Rechnung:
Die Einbanddecke für den Jahrgang
1986 , 1987 , 1988 ,
zum Preis von Fr. 15.- pro Exemplar + Versandkosten.

Name _____

PLZ _____

Ort _____

Strasse _____

Datum _____

Unterschrift _____

Einsenden an:
Verlegergemeinschaft Werk, Bauen+Wohnen,
Vogelsangstrasse 48, 8033 Zürich

Saglan

Die natürliche Isolation aus
feiner Glaswolle
für bessere Resultate

SAGER

SAGER AG CH-5724 Dürrenäsch
Telefon 064-541881
Telex 981303

● unbrennbar

● feuchtigkeitsunempfindlich

● leicht

● elastisch



Saglan ist ein Schweizer Qualitätsprodukt,
hergestellt aus Quarzsand

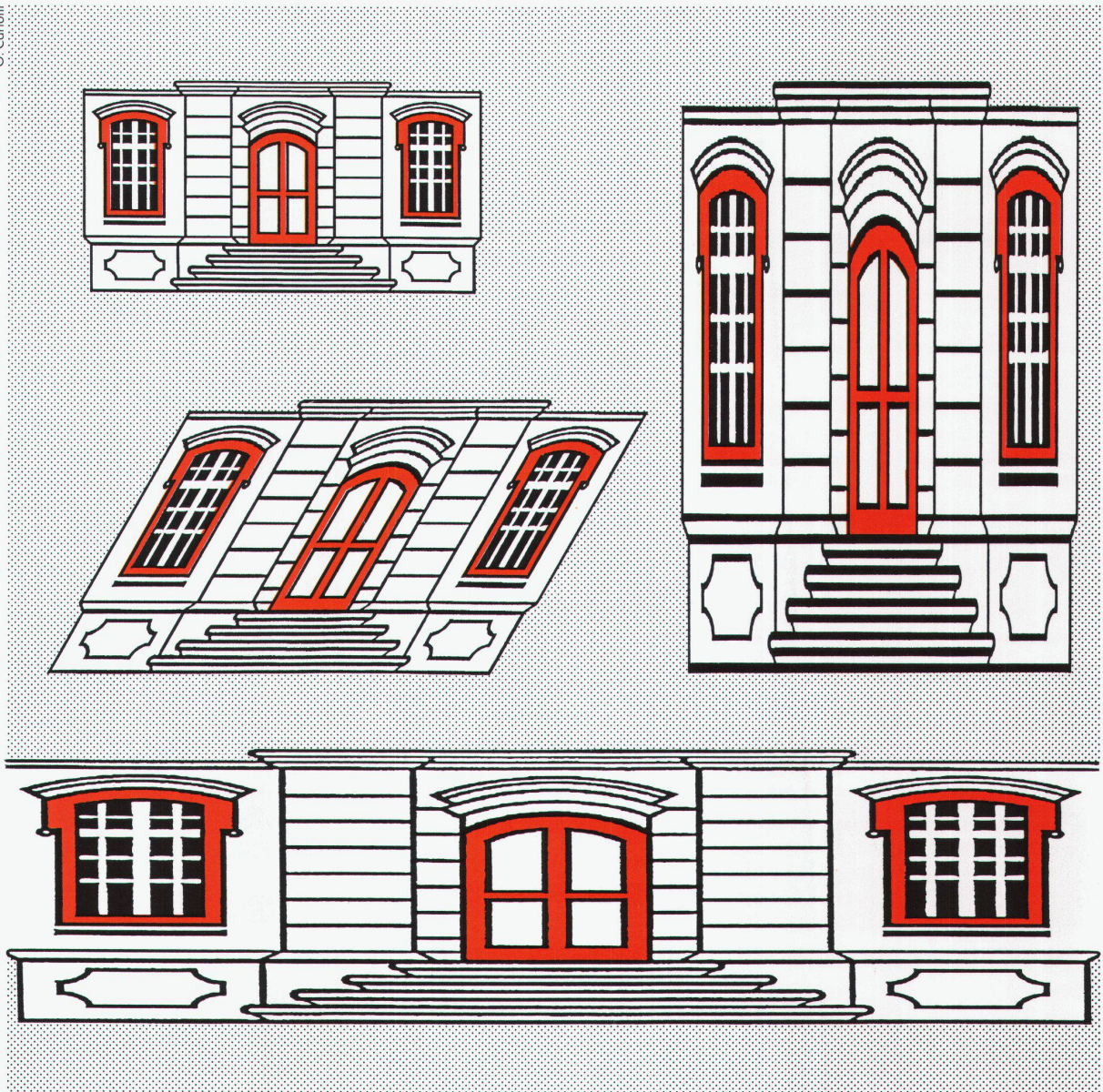

Die Flexibilität heisst Rubner.

Mit unseren flexiblen Produktionsstätten können wir Ihnen unsere ausgereiften Produkte zu einem vorteilhaften Preis-Leistungs-Verhältnis bieten. Unser Planungsdienst ist speziell ausgebildet, um Ihnen bei der Lösung Ihrer Probleme zu helfen.

Rubner: Türen, Fenster und Schränke, die überzeugen.

RUBNER®

Die Regionalmitarbeiter in Ihrer Nähe: Berg 072 461 746, Brig 028 237 328, Morrens 021 7 311 704, Rothrist 062 441 555, Ruggell 075 33 959, Saxon 026 63 814. **Rubner AG, Hauptsitz:** 6952 St. Antonino, 092 620 155 – 622 951.

Machen Sie sich ein Bild vom Bilderbuch.



Rapport: B 99,3 cm, L 94,7 cm

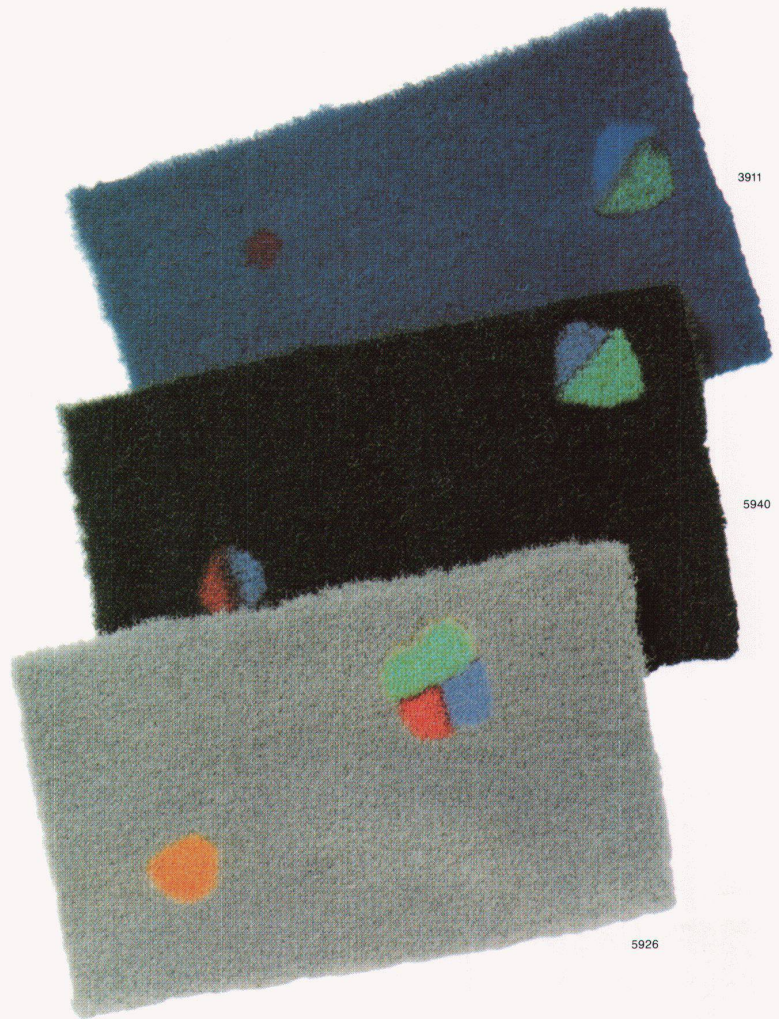
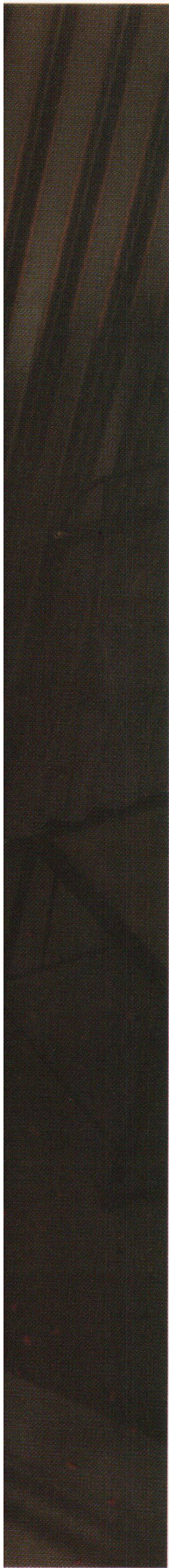

Projection 1 ist eine Teppichboden-Kollektion, die Ihnen überraschende und aussergewöhnliche Designs für völlig neue Gestaltungsmöglichkeiten anbietet.

Alle Designs sind in einem grossformatigen Katalog abgebildet, dem sogenannten «Bilderbuch». Dieses Inserat zeigt daraus die Seiten 24 und 25. Das «Bilderbuch» können Sie mit diesem Coupon bestellen.

Der hier abgebildete Teppichboden wurde übrigens mit dem Designpreis '88 des Stuttgarter Designcenters ausgezeichnet. Die schönste Auszeichnung wäre allerdings, wenn Sie bei der Planung mit dieser Teppichbodenkollektion ebensoviel Vergnügen hätten wie wir bei deren Entwicklung.



Coupon

Ja, senden Sie mir kostenlos das 84seitige «Bilderbuch».

Firma: _____

Name, Vorname: _____

Strasse: _____

PLZ, Ort: _____ Tel.: _____

Einsenden an: Vorwerk Textil Schweiz, Postfach, 8042 Zürich, WBW
Telefon 01/363 63 15, Telefax 01/362 59 76



DAIDALOS 30



Pathos

— FORMELN
IN DER
ARCHITEKTUR

Ein Thema, das die heutige Architekturszene
in neues Licht setzt.

Abgehandelt in 12 Beiträgen.

Vor Augen geführt mit über 100 Abbildungen,
darunter aufregende Fundsachen.

Wie immer z. T. farbig und/oder ganzseitig.

Im klassischen Format 24,5 x 29,7 cm.

Zum alten Preis.

Einzel: 42,50 DM.

Abonnement (4 Ausgaben) 136,- DM

Bertelsmann Fachzeitschriften GmbH

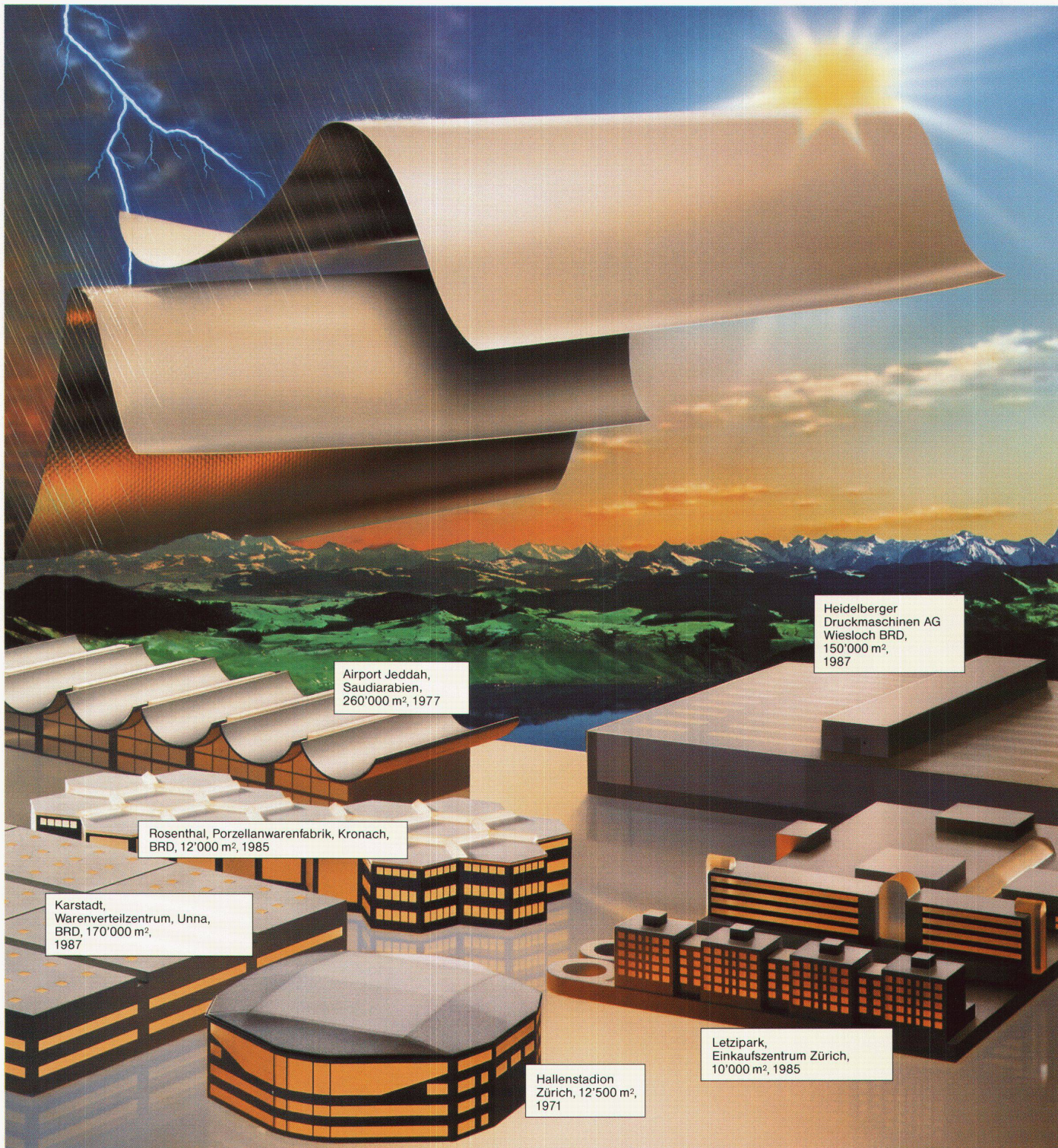

Airport Jeddah,
Saudiarabien,
260'000 m², 1977

Heidelberger
Druckmaschinen AG
Wiesloch BRD,
150'000 m²,
1987

Rosenthal, Porzellanwarenfabrik, Kronach,
BRD, 12'000 m², 1985

Karstadt,
Warenverteilzentrum, Unna,
BRD, 170'000 m²,
1987

Hallenstadion
Zürich, 12'500 m²,
1971

Letzipark,
Einkaufszentrum Zürich,
10'000 m², 1985

Sikaplan® für Dächer – weltweit.

Mit dem Sika Qualitätsversprechen. UV-beständig. Witterungsstabil. Langlebig.

Sika Kunststoff-Dichtungsbahnen beweisen ihre Qualität. Sie übertreffen die Anforderungen nach SIA und DIN. Zum Beispiel bezüglich dynamischer Bewitterung, thermischer Alterung, Hagelschlag und aggressiver Atmosphäre. Neutrale Tests der EMPA bestätigen die Untersuchungsergebnisse der SIKAFORSCHUNGSLABORS. Fordern Sie

unsere Dokumentation mit allen Resultaten an. Sika Kunststoff-Dichtungsbahnen sind das Produkt jahrzehntelanger Forschung und Entwicklung und haben sich seit mehr als 20 Jahren im praktischen Einsatz in allen Klimazonen der Welt bewährt. Sikaplan®, ein neuer Qualitätsmassstab für Kunststoff-Dachbahnen.

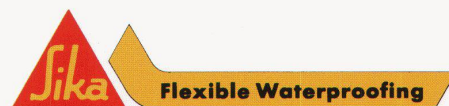

Sika AG, Tüffenwies 16–22, CH-8048 Zürich,
Telefon 01/436 44 04, Telefax 432 33 62

PLEWA-Kamine, eine umweltfreundliche Entscheidung. Schamotte rostet nicht.

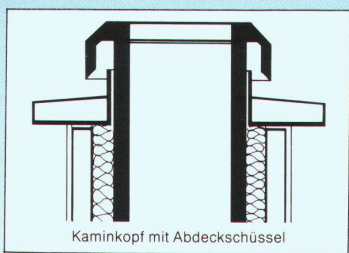

Kaminkopf mit Abdeckschüssel

Der Kamin ist eines der am meisten belasteten Teile des Hauses. Für Heizkostenersparnis und besseren Umweltschutz werden ständig neue Heizkessel entwickelt. Moderne Kondensations-

geräte werden zum Teil schon mit Abgastemperaturen von 40°C betrieben. Bei der Taupunktunterschreitung entstehen hier aggressive Säuren. Für den Kaminbau müssen also feuchtigkeits- und säureresistente Materialien eingesetzt werden, um die Abgase über das Dach zu führen. PLEWA, das universelle dreischalige Kaminsystem mit keramisch glasierten Schamottrohren erweist sich als im höchsten Masse zuverlässig, ... denn Schamotte rostet nicht!

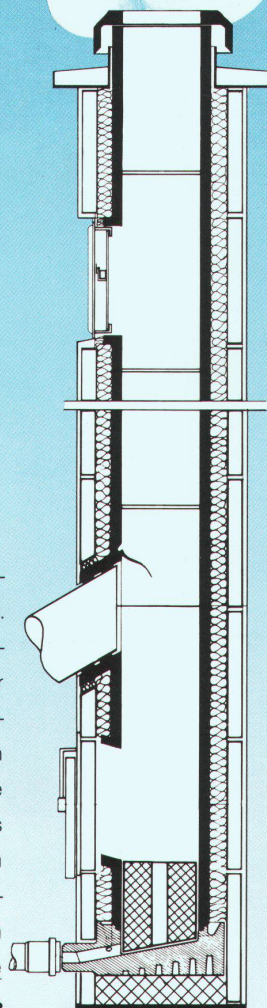

FORNAX AG

Kamin- und Feuerungsbau
Flugplatz, Postfach
CH-2540 Grenchen
Telefon 065/52 53 43
Telefax 065/52 97 86



PLEWA-Lager: 3000 Bern, Alb. Wahlen AG, Wankdorffeldstrasse 70, 031/41 31 31. 2503 Biel, Marex AG, Schwanengasse 51, 032/25 12 12. 1030 Bussigny, Vulcain SA, Chemin du Vallon 1, 021/701 31 41. 2800 Delémont, Matériaux Sabag SA, Route de Moutier 15, 066/21 12 81. 5262 Frick, Baustoffe AG, Ziegeleistrasse, 056/61 35 61. 3360 Herzogenbuchsee, Baubedarf AG, Mühleweg 6, 063/61 15 61. 3432 Lützelluh, Wüthrich AG, Dorfstrasse 51, 034/61 45 55. 6002 Luzern, Sabag AG, Hasenmoosstrasse 15, 041/50 33 77. 2542 Pieterlen, Lauper Ziegeleien, Bärenstrasse 1, 032/87 12 44. 2545 Selzach, Fornax AG, Industrie Süd, 065/61 27 07. 8406 Winterthur, Keller AG Ziegeleien, Dättnauerstrasse, 052/22 65 25.

Wer umweltfreundlich berät, braucht uns.

Wenn Tiere mit ihren oft hochkomplizierten Wohnbauten die Umwelt nicht negativ beeinflussen, spricht man von Natur.

Wenn Menschen mit ihren viel höheren Wohnansprüchen ebenfalls umweltfreundlich leben, spricht man von ISOVER.

ISOVER ist der grösste Isolationsspezialist in der Schweiz. Seit 50 Jahren isolieren wir alles, was nicht wärme-, kälte- und schalldicht ist. Eine optimale Isolation spart Energie, Geld und Nerven. Die Umweltbelastung kann äusserst erfolgreich verringert werden. Die

nach den allerneuesten Erkenntnissen entwickelten Dämm-Materialien von ISOVER bewirken eine Energieeinsparung von bis zu 40%.

Aber nicht nur Endverbraucher und Natur profitieren von der Leistungsfähigkeit unserer Produkte. Das Zuschneiden und Verlegen der vielfältigen ISOVER-Fabrikate ist verblüffend einfach.

Wenn Sie umweltfreundlich beraten, sollten Sie jetzt ausnahmsweise einmal nicht dichten. Sondern uns anrufen.

Telefon: 01/850 24 44.



Streck: G. Schmid/BSW. Foto: Hans-D. Dreyer/BSW



Die gelbe Isolation.

ISOVER AG, Gewerbestrasse 6, Postfach 376, 8155 Niederhasli

Sehr geehrte Architektin,
sehr geehrter Architekt,

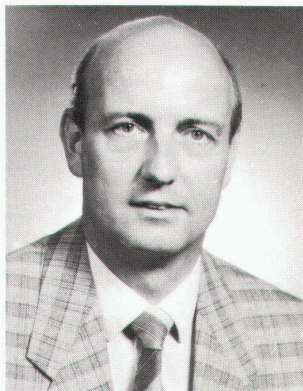

Richard Müller
Verkaufsberatung Closomat AG

SWISS
BAU 89
31. Januar – 5. Februar 1989
in den Hallen der Schweizer Mustermesse

Schon steht die SWISSBAU '89 wieder vor der Tür. Einmal mehr werden Sie in konzentrierter Form mit technischen und gestalterischen Neuerungen konfrontiert. Ob Sie sie alle akzeptieren, wird fraglich sein. Aber Sie werden sie wohl wahrnehmen, wenn Sie Ihrer Verantwortung als Gestalter und Planer von Lebensqualität gerecht werden wollen

Wie weit Sie Trends und Veränderungen in Ihre tägliche Planungsarbeit mit einbeziehen, hängt nicht zuletzt auch vom erkennbaren Interesse Ihrer Bauherrschaften an diesen Trends ab. In diesem Fall werden Sie bestrebt sein, ihnen gegenüber einen Informationsvorsprung zu halten. Denn gerade dies demonstriert fachliche Kompetenz und professionelle Glaubwürdigkeit.

Der Umstand, dass in der Schweiz über 60 000 Closomaten installiert sind, ist für uns nicht nur Motiv, sondern Pflicht, Ihnen umfassende Information über Closomat anzubieten.

Besuchen Sie uns doch am Stand 351 in der Halle 321. Meine drei Kollegen und ich werden Ihnen zu diesem Zweck alle Zeit widmen, die Sie investieren können. Wir halten einen attraktiven und informativen Stand für Sie bereit. Mit eindrucksvollem Demonstrationmaterial, das Ihnen Funktion und Technik des Closomat im Detail veranschaulicht. Und mit Planungsunterlagen, die Ihnen die praktische Umsetzung erleichtern werden.

Wenn Sie uns vor der SWISSBAU '89 kurz anrufen, reservieren wir Ihnen gerne einen Informationstermin. Und falls Sie Ihre Kundschaft gleich mitnehmen möchten, senden wir Ihnen gerne die erforderliche Anzahl Eintrittsgutscheine zu.

Wir freuen uns auf Ihren Besuch und halten auf jeden Fall unsere neueste Planerdokumentation für Sie bereit. Unsere Telefonnummer: 01-391 60 18.

Ihr Richard Müller



– weltweit die Nummer eins –

Closomat AG, Rietholzstrasse 4, CH-8125 Zollikerberg, Telefon 01/391 60 18
Ein Unternehmen der Maurer-Gruppe